

DEWALT®

XR LI-ION

www.DEWALT.com

DCN692

DCN695

| | |
|--|-----|
| Dansk (<i>oversat fra original brugsvejledning</i>) | 5 |
| Deutsch (<i>übersetzt von den originalanweisungen</i>) | 20 |
| English (original instructions) | 38 |
| Español (<i>traducido de las instrucciones originales</i>) | 53 |
| Français (<i>traduction de la notice d'instructions originale</i>) | 70 |
| Italiano (<i>tradotto dalle istruzioni originali</i>) | 87 |
| Nederlands (<i>vertaald vanuit de originele instructies</i>) | 104 |
| Norsk (<i>oversatt fra de originale instruksjonene</i>) | 121 |
| Português (<i>traduzido das instruções originais</i>) | 136 |
| Suomi (<i>käännetty alkuperäisestä käyttöohjeesta</i>) | 153 |
| Svenska (<i>översatt från de ursprungliga instruktionerna</i>) | 168 |
| Türkçe (<i>orijinal talimatlardan çevrilmiştir</i>) | 183 |
| Ελληνικά (<i>μετάφραση από τις πρωτότυπες οδηγίες</i>) | 198 |

Fig. A

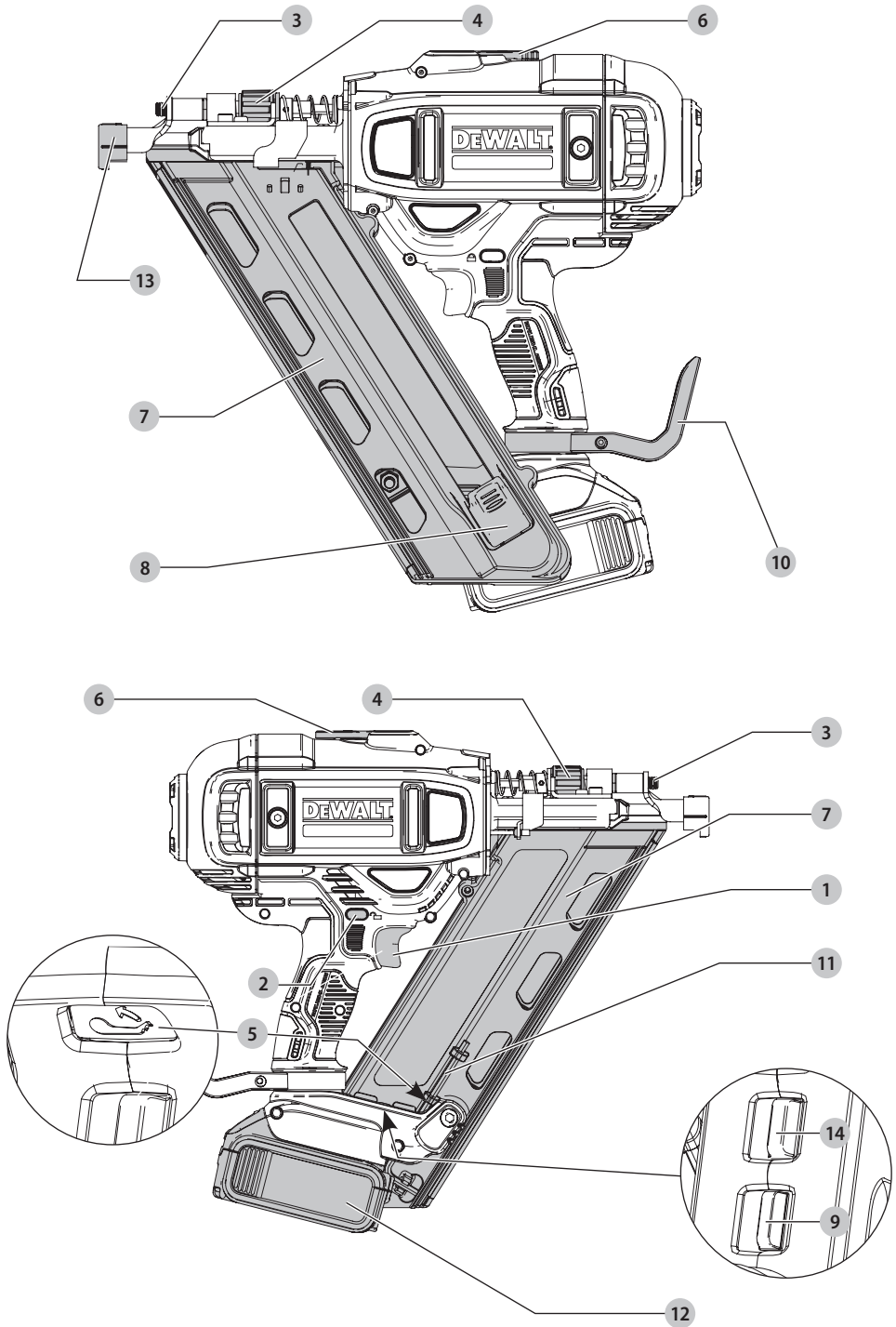

Fig. B

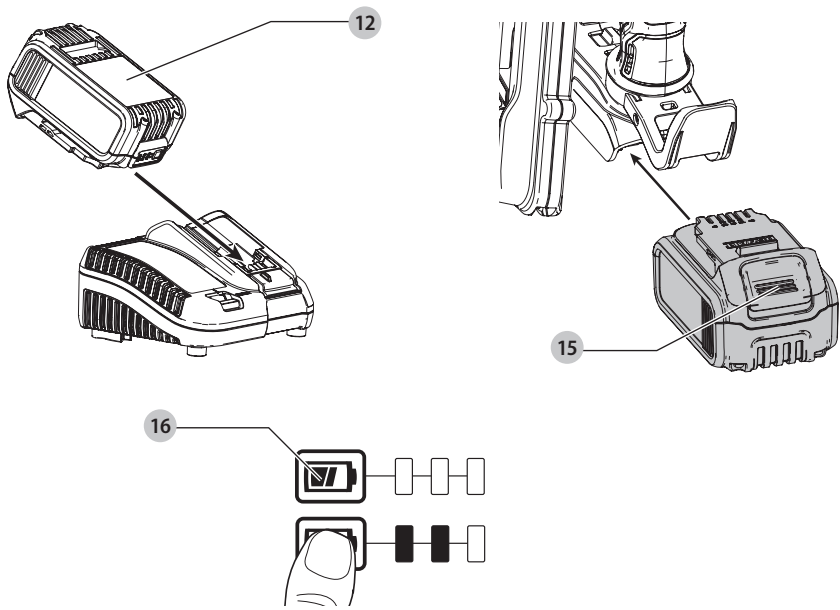

Fig. C

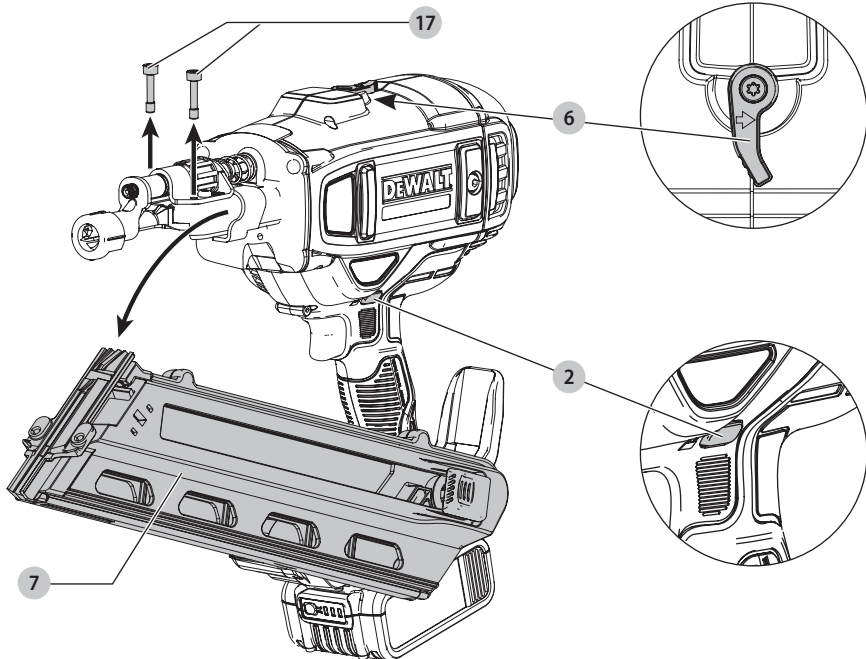

Fig. D

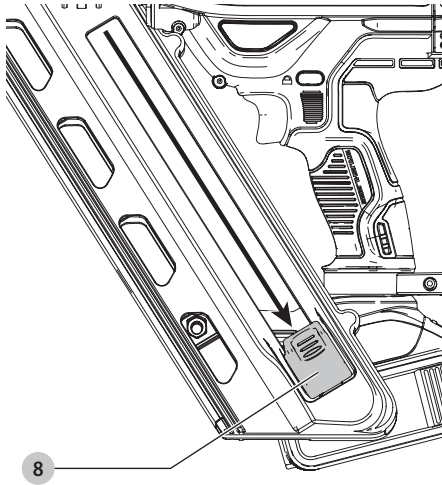

Fig. E

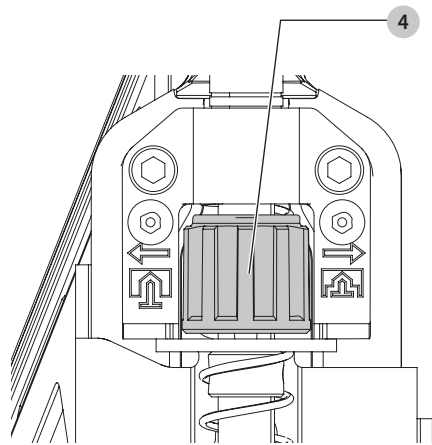

Fig. F

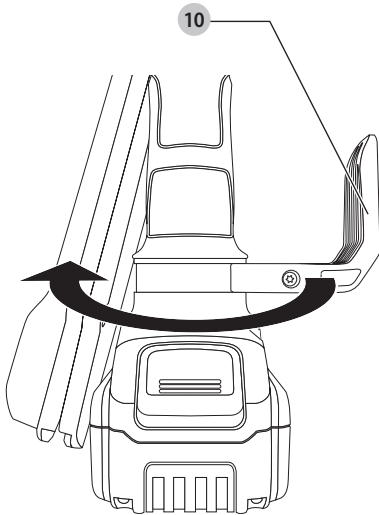

Fig. G

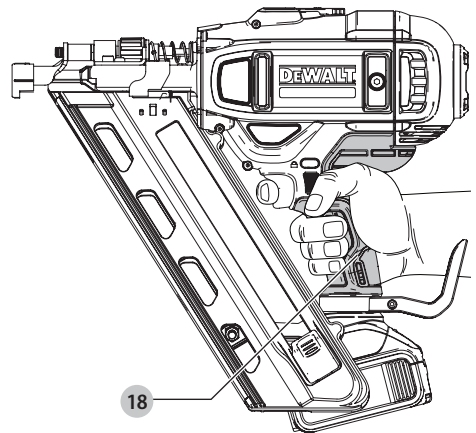

Fig. H

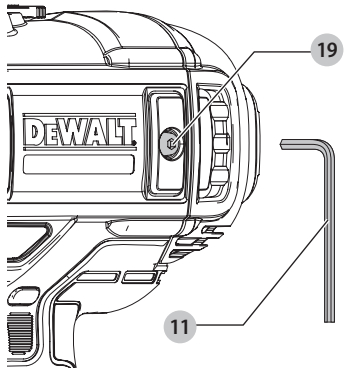

Fig. I

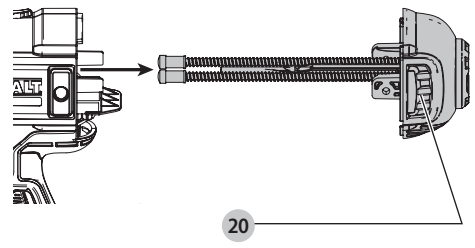

Fig. J

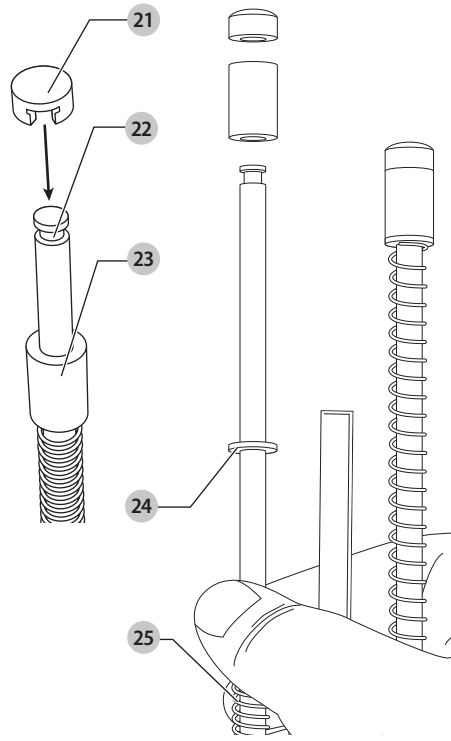

Fig. K

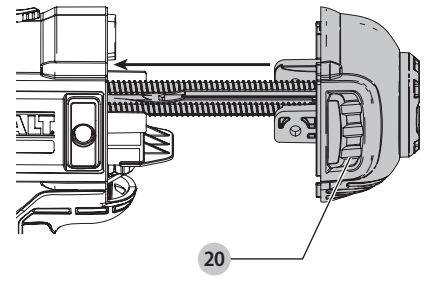
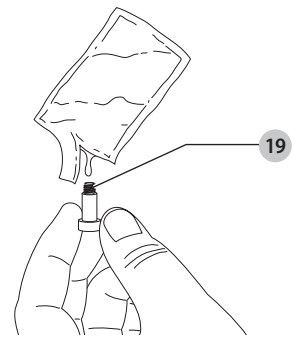

Fig. L



18V XR LI-ION BATTERIDREJET SØMPISTOL

DCN692, DCN695

Tillykke!

Du har valgt et DEWALT-værktøj. Mange års erfaring, ihærdig produktudvikling og innovation gør DEWALT én af de mest pålidelige partnere for professionelle brugere af elværktøj.

Tekniske Data

| | | DCN692 | DCN695 |
|--|----------|-----------------------------|----------------------------------|
| Spænding | V_{DC} | 18 | 18 |
| Type | | 3/13 | 3/13 |
| Affyring | | Sekventiel/ stød | RapidCycle sekventiel/sekventiel |
| Magasininkel | W | 33° | 33° |
| Søm | | | |
| længde | mm | 50–90 | 50–90 |
| sømdiameter | mm | 2,8–3,3 | 2,8–3,3 |
| angle | | 30–34° | 30–34° |
| vinkel | | klippede eller offset runde | klippede eller offset runde |
| bearbejdningstype | | papir eller wiresvejsning | papir eller wiresvejsning |
| Vægt (uden batteripakke) | kg | 3,63 | 3,63 |
| Kørselsenergi | J | 105 | 105 |
| Støjværdier og vibrationsværdier (triax vector sum) i henhold til EN 60745-2-16: | | | |
| L_{PA} (emissions lydtrykniveau) | dB(A) | 83 | 83 |
| L_{WA} (lydtrykniveau) | dB(A) | 94 | 94 |
| K (usikkerhed for det angivne lydniveau) | dB(A) | 3 | 3 |
| Vibrationsemissionsværdi a_{hv} = | m/s^2 | 3,3 | 3,3 |
| Usikkerhed K = | m/s^2 | 1,5 | 1,5 |

Vibrationsemissionsniveauet, der er angivet i dette vejledningsark, er målt i overensstemmelse med en standardiseret test, der er angivet i EN60745 og kan anvendes til at sammenligne et værktøj med et andet. Det kan anvendes til en foreløbig eksponeringsvurdering.



ADVARSEL: Det angivne vibrationsemissionsniveau repræsenterer værktøjets hovedanvendelsesområder. Hvis værktøjet anvendes til andre formål, med andet tilbehør eller vedligeholdes dårligt, kan vibrationsemissionen imidlertid variere. Det kan forøge eksponeringsniveauet over den samlede arbejdsperiode markant.

Et estimat af eksponeringsniveauet for vibration bør også tage højde for de gange, værktøjet slukkes, eller når det kører men ikke bruges til at arbejde. Det kan mindske eksponeringsniveauet over den samlede arbejdsperiode markant.

Identificér yderligere sikkerhedsforanstaltninger for at beskytte operatøren mod vibrationens effekter, som f.eks.: vedligehold værktøjet og tilbehøret, hold hænderne varme, organisation af arbejds mønstre.

| Batterier | | | | Opladere/opladningstider (minutter) | | | | | |
|-----------|----------|---------|-----------|-------------------------------------|--------|--------|--------|--------|--------|
| Kat. # | V_{DC} | Ah | Vægt (kg) | DCB107 | DCB113 | DCB115 | DCB118 | DCB132 | DCB119 |
| DCB546 | 18/54 | 6,0/2,0 | 1.05 | 270 | 140 | 90 | 60 | 90 | X |
| DCB547 | 18/54 | 9,0/3,0 | 1.25 | 420 | 220 | 140 | 85 | 140 | X |
| DCB181 | 18 | 1,5 | 0,35 | 70 | 35 | 22 | 22 | 22 | 45 |
| DCB182 | 18 | 4,0 | 0,61 | 185 | 100 | 60 | 60 | 60 | 120 |
| DCB183/B | 18 | 2,0 | 0,40 | 90 | 50 | 30 | 30 | 30 | 60 |
| DCB184/B | 18 | 5,0 | 0,62 | 240 | 120 | 75 | 75 | 75 | 150 |
| DCB185 | 18 | 1,3 | 0,35 | 60 | 30 | 22 | 22 | 22 | X |
| DCB187 | 18 | 3,0 | 0,48 | 140 | 70 | 45 | 45 | 45 | 90 |

EF-Konformitetserklæring

Maskindirektiv



18V XR Li-Ion Batteridrevet Sømpistol DCN692, DCN695

DeWALT erklærer, at produkterne beskrevet under **Tekniske data** er udformet i overensstemmelse med:

2006/42/EF, EN60745-1:2009+A11:2010, EN60745-2-16:2010.

Disse produkter overholder også direktivet 2014/30/EU og 2011/65/EU. Kontakt DeWALT på følgende adresse for yderligere oplysninger eller se bagsiden af manualen.

Undertegnede er ansvarlig for kompilering af den tekniske fil og udsteder denne erklæring på vegne af DeWALT.

Markus Rompel
Direktør for maskinteknik
DeWALT, Richard-Klinger-Strasse 11,
D-65510, Idstein, Tyskland
26.09.2017



ADVARSEL: Læs instruktionsvejledningen for at reducere risikoen for personskade.

Definitioner: sikkerhedsretningslinjer

Nedenstående definitioner beskriver sikkerhedsniveauet for hvert enkelt signalord. Læs vejledningen og vær opmærksom på disse symboler.



FARE: Angiver en umiddelbart farlig situation, der medmindre den undgås, vil resultere i **død eller alvorlig personskade**.



ADVARSEL: Angiver en potentielt farlig situation, der medmindre den undgås, **kunne** resultere i **død eller alvorlig personskade**.



FORSIGTIG: Angiver en potentielt farlig situation, der medmindre den undgås, **kan** resultere i **mindre eller moderat personskade**.

BEMÆRK: Angiver en handling, der **ikke er forbundet med personskade**, men som **kan** resultere i **produktskade**.



Angiver risiko for elektrisk stød.



Angiver brandfare.

Generelle sikkerhedsadvarsler

for elværktøjer



ADVARSEL: Læs **alle sikkerhedsadvarsler og alle instruktioner**. Manglende overholdelse af advarsler og instruktioner kan medføre elektrisk stød, brand og/eller alvorlig personskade.

GEM ALLE ADVARSLER OG INSTRUKTIONER TIL SENERE BRUG

Termer "elværktøj" i advarslerne refererer til dit elektroniske (ledning) eller batteribetjente (trådløse) elværktøj.

1) Sikkerhed i Arbejdsområdet

- Sørg for, at arbejdsområdet er rent og godt oplyst.** Rodede eller mørke områder giver anledning til ulykker.
- Undlad at benytte elektrisk værktøj i en eksplosionsfarlig atmosfære, som f.eks. ved tilstedeværelsen af brændbare væsker, gasser eller støv.** Elværktøj danner gnister, der kan antænde støv eller dampe.
- Hold børn og omkringstående på afstand, når der anvendes elektrisk værktøj.** Distractioner kan medføre, at du mister kontrollen.

2) Elektrisk Sikkerhed

- Stik på elektrisk værktøj skal passe til stikkontakten. Stikket må aldrig modificeres på nogen måde. Undlad at bruge adapterstik sammen med jordforbundet elektrisk værktøj.** Umodificerede stik og dertil passende stikkontakter reducerer risikoen for elektrisk stød.
- Undgå kropskontakt med jordforbundne overflader, såsom rør, radiatorer, komfurer og køleskabe.** Der er øget risiko for elektrisk stød, hvis din krop er jordforbundet.
- Undlad at udsætte elektrisk værktøj for regn eller våde forhold.** Hvis der trænger vand ind i et elektrisk værktøj, øges risikoen for elektrisk stød.
- Undlad at udsætte ledningen for overlast. Brug aldrig ledningen til at bære, trække værktøjet eller trække det ud af stikkontakten. Hold ledningen borte fra varme, olie, skarpe kanter og bevægelige dele.** Beskadigede eller sammenfiltrede ledninger øger risikoen for elektrisk stød.
- Når elektrisk værktøj benyttes udendørs, skal der anvendes en forlængerledning, som er egnet til udendørs brug.** Brug af en ledning, der er egnet til udendørs brug, reducerer risikoen for elektrisk stød.
- Hvis det ikke kan undgås at betjene et elektrisk værktøj i et fugtigt område, benyt en strømforsyning, der er beskyttet af en fejlstrømsafbryder.** Ved at benytte en fejlstrømsafbryder reduceres risikoen for elektrisk stød.

3) Personlig Sikkerhed

- Vær opmærksom, pas på hvad du foretager dig, og brug sund fornuft, når du benytter et elektrisk værktøj. Betjen ikke værktøjet, hvis du er træt, påvirket af narkotika, alkohol eller medicin.** Et øjeblik uopmærksomhed under anvendelse af et elektrisk værktøj kan forårsage alvorlig personskade.
- Brug personligt sikkerhedsudstyr. Bær altid beskyttelsesbriller.** Sikkerhedsudstyr, såsom støvmaske, skridsikre sikkerhedssko, sikkerhedshjelm eller høreværn,

brugt når omstændighederne foreskriver det, reducerer omfanget af personskader.

- c) **Undgå utilsigtet start. Sørg for, at der er slukket for kontakten, inden værktøjet tilsluttes en strømkilde og/eller batterienhed, samles op eller bæres.** Når elektrisk værktøj bæres med fingeren på kontakten eller tilsluttes, når kontakten er tændt, giver det anledning til ulykker.
- d) **Fjern eventuelle justerings- eller skruenøgler, før det elektriske værktøj startes.** En skruenøgle eller anden nøgle, der bliver siddende på en roterende del af elektrisk værktøj, kan give anledning til personskade.
- e) **Undlad at række for langt. Hold hele tiden en god fodstilling og balance.** Dette giver bedre kontrol af det elektriske værktøj, når uventede situationer opstår.
- f) **Bær hensigtsmæssig påklædning. Bær ikke løst tøj eller smykker. Hold dit hår, tøj og handske væk fra bevægelige dele.** Løstsiddende tøj, smykker eller langt hår kan blive fanget i bevægelige dele.
- g) **Hvis der anvendes støvsugnings- eller støvopsamlingsudstyr, skal dette tilsluttes og anvendes rigtigt.** Anvendelse af støvopsamlingsudstyr kan begrænse farer forårsaget af støv.

4) Anvendelse og Vedligeholdelse af Elektrisk Værktøj

- a) **Undlad at bruge magt over for det elektriske værktøj. Brug det værktøj, der er bedst egnet til det arbejde, der skal udføres.** Værktøjet vil klare opgaven bedre og mere sikkert med den ydelse, som det er beregnet til.
- b) **Undlad at benytte elektrisk værktøj, hvis kontakten ikke tænder og slukker for det.** Alt elektrisk værktøj, der ikke kan kontrolleres med kontakten, er farligt og skal repareres.
- c) **Træk stikket ud af stikkontakten og/eller batterienheden fra det elektriske værktøj, før det elektriske værktøj justeres, dets tilbehør udskiftes, eller det stilles til opbevaring.** Sådanne forebyggende sikkerhedsforanstaltninger mindsker risikoen for, at værktøjet startes utilsigtet.
- d) **Opbevar elektrisk værktøj uden for rækkevidde af børn, og tillad ikke personer, som ikke er bekendt med dette elektriske værktøj eller disse instruktioner, at betjene værktøjet.** Elektrisk værktøj er farligt i hænderne på personer, som ikke er instrueret i brugen deraf.
- e) **Vedligeholdelse af elektrisk værktøj. Undersøg om bevægelige dele sidder skævt, binder eller er gået itu såvel som andre forhold, der kan påvirke betjeningen af værktøjet. Hvis det elektriske værktøj er beskadiget, skal det repareres før brug.** Mange ulykker er forårsaget af dårligt vedligeholdt værktøj.
- f) **Hold skæreværktøj skarpe og rene.** Ordentligt vedligeholdt skæreværktøj med skarpe skærekanter har mindre tilbøjelighed til at binde og er lettere at styre.

- g) **Brug elektrisk værktøj, tilbehør, bor, osv. i overensstemmelse med disse instruktioner, idet der tages hensyn til arbejdsforholdene og den opgave, som skal udføres.** Brug af elektrisk værktøj til andre opgaver end dem, det er beregnet til, kan resultere i en farlig situation.

5) Anvendelse og Vedligeholdelse af Batteri

- a) **Må kun genoplades med den oplader, som er angivet af fabrikanten.** En oplader, der er beregnet til en bestemt type batteripakke, kan udgøre en brandrisiko, hvis den bruges med en anden type batteripakke.
- b) **Brug kun elektrisk værktøj med de batteripakker, der er beregnet til hver enkelt type.** Brug af andre batteripakker kan skabe risiko for personskade og brand.
- c) **Når en batteripakke ikke er i brug, skal den holdes borte fra andre metalgenstande, såsom papirclips, mønter, nøgler, søm, skruer og andre små metalgenstande, der kan danne forbindelse mellem to elektriske kontaktflader.** Kortslutninger mellem batterikontakter kan forårsage forbrænding eller brand.
- d) **Hvis en batteripakke udsættes for overlast, kan der sive væske ud. Undgå kontakt. Hvis væsken berøres ved et tilfælde, skal der skylles med masser af vand. Hvis der kommer væske i øjnene, skal der desuden søges lægehjælp.** Batterivæske kan forårsage irritation eller forbrænding.

6) Service

- a) **Elektrisk værktøj skal serviceres af en kvalificeret servicetekniker, som udelukkende benytter identiske reservedele.** Derved sikres det, at værktøjets driftssikkerhed opretholdes.

Sikkerhedsinstruktioner for trådløse sømpistoler

- **Sørg altid for, at værktøjet er forsynet med lukkemekanismer.** Skadesløs håndtering af sømpistolen kan medføre uventet udløsning af lukkemekanismer og personskader.
- **Ret ikke værktøjet imod dig selv eller nogen i nærheden.** Uventet udløsning vil løsne lukkemekanismen og medføre personskade.
- **Aktivér kun værktøjet, når det er sikkert placeret imod et arbejdsområde.** Hvis værktøjet ikke har kontakt til arbejdsområdet, kan lukkemekanismen blive afledt væk fra dit mål.
- **Hold hænder og legemsdele væk fra værktøjets afladningsområde.** Mens det er i brug, må du ALDRIG tage fat i værktøjet ved magasinet eller kanisteren, da et forkert drevet søm kan komme ud af næsen og forårsage personskade.
- **Slå strømmen fra værktøjet, hvis lukkemekanismen blokeres i værktøjet.** Når du frigør en blokeret lukkemekanisme, kan sømpistolen blive aktiveret ved et uheld, hvis strømmen er tilsluttet.

- **Brug ikke denne strømpistol til fastgørelse af kabler.** Den er ikke designet til installation af elkabler og kan beskadige isoleringen på elkabler og kan fremkalde elektrisk chok eller brandfare.



ADVARSEL: Hvis værktøjet er blevet tabt, eller du har mistanke om beskadigelse af værktøj, bør du udføre kontrol af værktøjsfunktionen som defineret i afsnittet om valg af tilstand i denne vejledning. Hvis det ikke fungerer korrekt, skal du stoppe brugen af værktøjet og få det repareret på et autoriseret dewalt-serviceværksted.

- Bær altid sikkerhedsbriller.
- Bær altid høreværn.
- Brug kun den type søm, der er angivet i vejledningen.
- Undlad at montere værktøjet på noget stativ i understøttelsesøjemed.
- Undlad at afmontere eller blokere nogen dele af sømpistolen så som kontaktudløseren.
- Før udførelsen af en opgave skal det kontrolleres, at sikkerheds- og -aftrækkermekanismen fungerer korrekt, og at alle bolte og møtrikker er ordentligt fastspændt.
- Anvend ikke DCN692
 - ved skift fra et sted til et andet, der involverer brug af stilladser, trapper, stiger eller stige-lignende konstruktioner, f.eks. taglægte osv.;
 - ved lukning æsker eller kasser;
 - ved montering af transportsystemers sikkerhedssystemer, f.eks. på køretøjer, vogne, osv.

For undtagelser kontrollerer de lokale arbejdspladsregulativer

- Kontroller altid de lokale arbejdspladsregulativer.
- Værktøjet må ikke bruges som hammer.
- Sømpistolen må aldrig affyres ud i luften.
- Når værktøjet bæres omkring i arbejdsområdet må dette aldrig gøres med aftrækkeren aktiveret.
- Tag hensyn til forholdene på arbejdsområdet. Sømmene kan trænge igennem tynde arbejdsemner eller smutte på arbejdsemnets hjørner og kanter og derved forårsage fare for personskade.
- Undlad at drive søm tæt på arbejdsemnets kant.
- Undlad at drive søm oven på andre søm.

Restrisici

De følgende risici er uløseligt forbundet med brugen af disse maskiner:

- Skader som følge af ukorrekt håndtering af værktøjet.
- Skader som følge af ukorrekt håndtering af værktøjet.
- Stramning af muskler i arme og hænder, især ved arbejde over hovedhøjde. Hold altid regelmæssige pauser når du arbejder i længere tid ad gangen.

På trods af overholdelsen af de relevante sikkerhedsregler og brug af sikkerhedsudstyr kan visse restrisici ikke undgås. Disse omfatter:

- Hørenedsættelse.
- Risiko for personskade som følge af flyvende partikler.

- Risiko for forbrænding ved at røre ved tilbehør, der bliver varmt under betjening.
- Risiko for personskade som følge af forlænget brug.
- Tab af kontrol som følge af tilbageslag.
- Risiko for personskade på grund af spidse punkter, skarpe hjørner eller ukorrekt håndtering af arbejdsemner.
- Risiko for personskade på grund af skarpe hjørner ved udskiftning af søm eller indsættelse af sømstokke.

Elektrisk sikkerhed

Den elektriske motor er konstrueret til bare én spænding. Kontrollér altid, at batteripakken svarer til spændingen på mærkepladen. Kontrollér også, at spændingen på din oplader svarer til din el-netspænding.



Din DEWALT-oplader er dobbeltisoleret i overensstemmelse med EN60335. Derfor kræves der ingen jordledning.

Hvis strømledningen er beskadiget, skal den erstattes af en specialfremstillet ledning, der fås gennem DEWALT's serviceorganisation.

Brug af forlængerledning

Der bør ikke benyttes en forlængerledning, medmindre det er absolut nødvendigt. Brug en godkendt forlængerledning, der er egnet til strømforsyningen til din oplader (se **Tekniske data**). Den minimale lederstørrelse er 1 mm²; den maksimale længde er 30 m.

Ved brug af en kabeltromle skal kablet altid rulles helt ud.

GEM DISSE INSTRUKTIONER

Opladere

DEWALT opladere kræver ingen justering og er designet til at være så brugervenlige som muligt.

Vigtig sikkerhedsvejledning for alle batteriopladere

GEM DISSE INSTRUKTIONER: Denne vejledning indeholder vigtige sikkerheds- og driftsinstruktioner for kompatible batteriopladere se **Tekniske data**.

- Før du bruger opladeren, læs alle instruktioner og de sikkerhedsmæssige afmærkninger på opladeren, batteripakken og produktet.



ADVARSEL: Risiko for chok. Lad ikke nogen flydende væsker komme ind i opladeren. Det kan resultere i et elektrisk chok.



ADVARSEL: Vi anbefaler brug af en reststrømsanordning med en reststrømskapacitet på 30mA eller mindre.



FORSIGTIG: Risiko for brand. For at reducere risikoen for kvæstelser, oplad kun DEWALT genopladelige batterier. Andre batterityper kan eksplodere og forårsage personskader.



FORSIGTIG: Børn skal overvåges for at sikre, at de ikke leger med udstyret.

BEMÆRK: Under bestemte forhold, når opladeren er tilsluttet til strømforsyningen, kan blotlagte opladerkontakter blive kortsluttet af fremmede materialer.

Fremmede materialer af en ledende art som for eksempel, men ikke begrænset til ståluld, aluminiumsfolie eller anden koncentration af metalliske partikler skal holdes på afstand af opladerens huller. Tag altid stikket til opladeren ud fra kontakten, når der ikke er indsat en batteripakke.

Tag stikket til opladeren ud før forsøg på at rengøre den.

- **Forsøg ALDRIG at oplade batteripakken med andre opladere end dem, der er omtalt i denne manual.** Opladeren og batteripakken er specielt designet til at arbejde sammen.
- **Disse opladere er ikke beregnet til anden brug end opladning af DeWALT genopladelige batterier.** Al anden brug kan medføre risiko for brand, elektrisk chok eller livsfarlige elektriske stød.
- **Udsæt ikke opladeren for regn eller sne.**
- **Træk i stikket i stedet for ledningen, når opladeren frakobles.** Dette vil reducere risikoen for beskadigelse af elstikket og ledningen.
- **Sørg for at ledningen er placeret, så den ikke bliver trådt på, snublet over eller på anden måde bliver genstand for skader eller belastning.**
- **Anvend kun en forlængerledning, når det er absolut nødvendigt.** Anvendelse af en ukorrekt forlængerledning kan resultere i risiko for brand, elektrisk chok eller livsfarlige elektriske stød.
- **Anbring ikke noget oven på opladeren eller anbring opladeren på et blødt underlag, der kan blokere ventilationshullerne og medføre for megen intern varme.** Anbring opladeren på afstand af alle varmekilder. Opladeren ventileres gennem huller i toppen og bunden af huset.
- **Brug ikke opladeren, hvis ledningen eller stikket er beskadiget**—få dem omgående udskiftet.
- **Brug ikke opladeren, hvis den har fået et hårdt slag, er blevet tabt eller blevet beskadiget på anden vis.** Tag den med til et autoriseret værksted.
- **Demontér ikke opladeren, tag den med til et autoriseret værksted, når service eller reparation er påkrævet.** Ukorrekt genmontering kan medføre risiko for elektrisk chok, livsfarlige elektriske stød eller brand.
- Hvis ledningen beskadiges, skal den omgående udskiftes af producenten, hans forhandler eller lignende kvalificeret person for at forebygge enhver risiko.
- **Tag stikket til opladeren ud af kontakten før forsøg på nogen form for rengøring. Dette vil reducere risikoen for elektrisk chok.** Fjernelse af batteripakken vil ikke reducere denne risiko.
- Forsøg **ALDRIG** at tilslutte 2 opladere til hinanden.
- **Opladeren er designet til at køre på standard 230V husholdningsstrøm. Forsøg ikke at bruge den med en anden strømstyrke.** Dette gælder ikke for opladere til køretøjer.

Opladning af et batteri (Fig. B)







1. Tilslut opladeren til en passende stikkontakt før batteripakken sættes i.

2. Indsæt batteripakken **12** i opladeren og kontrollér, at pakken sidder godt fast i opladeren. Det røde (opladnings) lys vil blinke hele tiden og angive, at opladningsprocessen er startet.
3. Når opladningen er færdig, vil det blive angivet af den røde lampe, som vil lyse konstant på ON. Batteripakken er fuldt opladet og kan nu anvendes eller kan efterlades i opladeren. Skub batteriets udløserknop **15** på batteripakken for at udtage batteripakken.

BEMÆRK: For at sikre maksimal ydeevne og levetid for Li-Ion batteripakker skal batteripakken lades helt op, før den anvendes første gang.

Betjening af oplader

Se indikatorerne nedenfor for batteripakkens opladestatus.

| Ladeindikatorer | | |
|---|--------------------------------------|--|
|  | oplader |  |
|  | fuldt opladet |  |
|  | forsinkelse ved varmt/koldt batteri* |  |

*Det røde lys vil fortsætte med at blinke, men et gult indikatorlys vil blive tændt under denne handling. Når batteriet har opnået en passende temperatur, vil det gule lys blive slukket, og opladeren vil genoptage opladningsproceduren.

Kompatible oplader(e) vil ikke oplade en defekt batteripakke. Opladeren vil angive defekt batteri ved at nægte at lyse eller ved at vise passende pakke eller oplader blinkmønster.

BEMÆRK: Dette kan også betyde et problem med opladeren.

Hvis opladeren angiver et problem, tag opladeren og batteripakken med hen til et autoriseret servicecenter for at blive kontrolleret.

Varm/kold pakkeforsinkelse

Når opladeren sporer et batteri, der er for varmt eller for koldt, starter den automatisk en varm/kold pakkeforsinkelse og indstiller opladningen, indtil batteriet har nået en passende temperatur. Opladeren skifter derefter automatisk til pakkeopladningsfunktion. Denne funktion sikrer maksimal batterilevetid.

En kold batteripakke vil oplade med en langsommere hastighed end en varm batteripakke. Batteripakken vil oplade ved den lavere hastighed gennem hele opladningscyklussen og vil ikke vende tilbage til maksimal opladningshastighed, selvom batteriet varmer.

DCB118 opladeren er udstyret med en intern blæser designet til at nedkøle batteripakken. Blæseren tændes automatisk, når batteripakken trænger til at blive afkølet. Brug aldrig opladeren, hvis blæseren ikke virker korrekt, eller hvis blæseråbningerne er blokerede. Tillad ikke at fremmedlegemer trænger ind i opladeren.

Elektronisk beskyttelsessystem

XR Li-Ion værktøjerne er designet med et elektronisk beskyttelsessystem, der vil beskytte batteriet imod overbelastning, overopvarmning eller dyb afladning.

Værktøjet vil automatisk slå fra, hvis det elektroniske beskyttelsessystem aktiveres. Hvis dette sker, anbring li-ion batteriet på opladeren, indtil det er helt opladet.

Vægmontering

Disse opladere er designet til montering på en væg, eller til at stå oprejst på et bord eller en arbejdsflade. Hvis vægmontering anbringer opladeren inden for rækkevidde af en stikkontakt og på afstand af et hjørne eller andre forhindringer, der kan hindre luftstrømmen. Brug bagsiden af opladeren som skabelon for placering af monteringskruerne på væggen. Monter opladeren sikkert ved hjælp af gipsskruer (købes separat) mindst 25,4 mm langemed en skruehoveddiameter på 7–9 mm, skrues ind i træ til en optimal dybde, der efterlader ca. 5,5 mm af skruen blotlagt. Ret hullerne på bagsiden af opladeren ind efter de blotlagte skruer og skru dem helt ind i hullerne.

Instruktioner om rengøring af opladeren

ADVARSEL: Risiko for chok. Tag stikket til opladeren ud af kontakten før rengøring. Snavs og fedt kan fjernes fra det ydersiden af opladeren med en klud eller en blød ikke-metallisk børste. Brug ikke vand eller andre rengøringsmidler. Lad aldrig væske trænge ind i værktøjet, og nedsænk aldrig nogen del af værktøjet i en væske.

Batteripakke

Vigtig sikkerhedsvejledning for alle batteripakker

Sørg for at oplyse katalognummer og spænding ved bestilling af nye batteripakker.

Batteripakken er ikke fuldt opladet ved levering. Læs nedenstående sikkerhedsvejledning, før batteripakke og oplader tages i brug. Følg derefter den beskrevne opladningsprocedure.

LÆS ALLE INSTRUKTIONER

- **Oplad ikke eller brug batteriet i en eksplosionsfarlig atmosfære, som f.eks. ved tilstedeværelsen af brændbare væsker, gasser eller støv.** Isætning eller udtagning af batteriet fra opladeren kan antænde støv eller dampe.
- **Tving aldrig batteripakken ind i opladeren. Foretag ikke nogen ændringer på batteripakken, så den kan passe ind i en ikke kompatibel oplader, da batteripakken kan blive sprængt og kan medføre personskader.**
- Oplad kun batteripakker i DEWALT opladere.
- **Sprøjt IKKE på den eller nedsænk den i vand eller andre væsker.**
- **Opbevar eller brug ikke værktøjet og batteripakken på steder, hvor temperaturen kan nå op på eller overstige 40 °C (104 °F) (som f.eks. uden for skure eller metalbygninger om sommeren).**
- **Brænd ikke batteripakken, selv hvis den er svært beskadiget eller helt opslidt.** Batteripakken kan eksplodere i åben ild. Der dannes giftige dampe og stoffer ved forbrænding af lithium-ion-batteripakker.
- **Hvis batteriets indhold kommer i kontakt med huden, skal området omgående vaskes med mild sæbe og vand.**

Hvis batterivæske kommer i øjnene, lad vand løbe over det åbne øje i 15 minutter, eller indtil irriterationen ophører. Hvis det er nødvendigt at søge lægehjælp, består batterielektrolytten af en blanding af flydende organiske karbonater og lithiumsalte.

- **Indholdet af åbnede battericeller kan forårsage luftvejsirritation.** Sørg for frisk luft. Søg lægehjælp, hvis symptomerne vedvarer.



ADVARSEL: Fare for forbrændinger. Batterivæske kan være brændbar, hvis den udsættes for gnister eller åben ild.



ADVARSEL: Forsøg aldrig at åbne batteripakken. Hvis batteripakken er revnet eller beskadiget, indsæt den ikke i opladeren. Undgå at mase, tabe eller beskadige batteripakken. Anvend ikke en batteripakke eller oplader, der har fået et hårdt slag, er blevet tabt, kørt over eller blevet beskadiget på anden vis (f.eks. stukket med en nål, slået med en hammer, trådt på). Det kan medføre elektriske chok eller livsfarlige elektriske stød. Beskadigede batteripakker skal returneres til forhandleren for genanvendelse.



ADVARSEL: Brandfare. Opbevar eller bær aldrig batteripakker, så metalgenstande kan komme i kontakt med udsatte batteriklemmer. Anbring for eksempel ikke batteripakker i forklæder, lommer, værktøjskasser, produktkasser, skuffer osv. med løse søm, skruer, nøgler osv.



FORSIGTIG: Når det ikke er i brug, læg værktøjet på siden på en stabil overflade, hvor det ikke vil vælte eller falde ned. Nogle værktøjer med store batteripakker vil stå lodret på batteripakken, men kan let væltes.

Transport



ADVARSEL: Brandfare. Transport af batterier kan muligvis forårsage brand, hvis batteripolerne uforvarende kommer i kontakt med ledende materialer. Ved transport af batterier sørg for, at batteriets poler er beskyttet og godt isoleret fra materialer, der kan komme i kontakt med dem og forårsage en kortslutning.

DEWALT batterier opfylder alle gældende skibsfartsregler som foreskrevet af industrien og juridiske standarder, som omfatter FN's anbefalinger om transport af farligt gods, den internationale lufttransportforening (IATA), farligt gods regulativer, de internationale maritime farligt gods (IMDG) regler og den europæiske konvention om international transport af farligt gods ad landevejen (ADR). Litium-ion-celler og batterier er blevet testet i henhold til afsnit 38,3 i FN's anbefalinger om tests og kriterier for transport af farligt gods.

I de fleste tilfælde vil afsendelsen af en DEWALT batteripakke være undtaget fra at blive klassificeret som et fuldt reguleret klasse 9 farligt materiale. Generelt vil det kun være forsendelser, der indeholder et litium-ion batteri med en energivurdering på over 100 watt timer (wt), der skal sendes som fuldt reguleret klasse 9. Alle litium-ion batterier har en watt time vurdering markeret på pakningen. Desuden på grund af regulativers kompleksiteter, anbefaler DEWALT, at man ikke sender litium-ion-batteripakker med luftfragt uanset watt time vurdering. Forsendelser af værktøj med batterier (combo sæt) kan som

eneste undtagelse sendes med luftfragt, hvis batteripakkens watt time vurdering ikke er højere end 100 watt timer.

Uanset om en forsendelse anses for at være undtaget eller fuldt reguleret, er det speditørens ansvar at rådføre sig med de seneste regler for emballerings-, mærknings- og dokumentationskrav.

Oplysningerne i dette afsnit i vejledningen er givet i god tro og menes at være korrekte på det tidspunkt, hvor dokumentet blev oprettet. Men der gives ingen garanti, udtrykt eller underforstået. Det er købers ansvar at sikre, at vedkommendes aktiviteter er i overensstemmelse med de gældende regulativer.

Transport af FLEXVOLT™ batteri

DEWALT FLEXVOLT™ batteri har to funktioner: **Anvendelse og transport.**

Anvendelsesfunktion: Når FLEXVOLT™ batteriet står alene eller er i et DEWALT 18V produkt, vil den fungere som et 18V batteri. Når FLEXVOLT™ batteriet er i et 54V eller et 108V (to 54V batterier) produkt, vil det fungere som et 54V batteri.

Transportfunktion: Når dækslet er fastgjort til FLEXVOLT™ batteriet, er batteriet i transportfunktion. Behold dækslet til forsendelse.

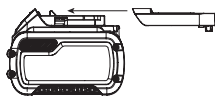

Under transportfunktionen er celledrengene elektrisk afbrudt inde i pakken, og det resulterer i 3 batterier med en lavere watt time (Wh) ydelse i forhold til 1 batteri med en højere watt timeydelse. Denne øgede mængde på 3 batterier med den lavere watt timeydelse kan fritage pakken fra visse forsendelsesforordninger, der er batterier med højere watt timer.

Eksempelvis kan transport Wh ydelsen angive 3 x 36 Wh, hvilket betyder 3 batterier hver på 36 watt timer. Anvendelses Wh ydelsen kan angive 108 watt timer (forudsat 1 batteri).

Eksempel på mærkning af anvendelses- og transportlabel



Anbefalet opbevaring

1. Det bedste opbevaringssted er køligt og tørt, hvor den ikke udsættes for direkte sollys og ekstrem varme eller kulde. For optimal batteriydelse og -liv skal du opbevare batteripakker ved stuetemperatur, når de ikke er i brug.
2. For langtids opbevaring anbefales det at opbevare en fuldt opladet batteripakke et køligt, tørt sted uden for opladeren for optimale resultater.

BEMÆRK: Batteripakker bør ikke opbevares helt tørt for opladning. Batteripakken skal genoplades før brug.

Mærkatere på oplader og batteripakke

Udover de piktogrammer, der anvendes i denne vejledning, kan mærkatere på opladeren og batteripakken vise de følgende piktogrammer:



Læs brugsvejledningen før brug.



Se **Tekniske data** vedrørende opladningstid.



Berør aldrig kontaktflader med strømførende genstande.



Beskadigede batteripakker må ikke oplades.



Må ikke udsættes for vand.



Defekte ledninger skal udskiftes omgående.



Oplad kun mellem 4 °C og 40 °C.



Kun til indendørs brug.



Tag hensyn til miljøet ved bortskaffelse af batteripakken.



Oplad kun DEWALT batteripakker med de specielle DEWALT opladere. Opladning af andre typer batteripakker end de specielle DEWALT batterier med en DEWALT oplader, kan få dem til at sprænges eller føre til andre farlige situationer.



Destruér ikke batteripakken.



ANVENDELSE (uden transportdæksel). Eksempel: Wh ydelsen angiver 108 Wh (1 batteri med 108 watt timer).



TRANSPORT (med indbygget transportdæksel). Eksempel: Wh ydelsen angiver 3 x 36 Wh (3 batterier på 36 watt timer).

Batteritype

DCN692 og DCN695 kører på 18 volt batteripakker.

Disse batteripakker kan bruges: DCB181, DCB182, DCB183, DCB183B, DCB184, DCB184B, DCB185, DCB187, DCB546, DCB547. Se **Tekniske data** for flere informationer.

Pakkens indhold

Pakken indeholder:

- 1 Sømpistol
- 1 Oplader (kun P2 modeller)
- 2 Batteripakker (kun P2 modeller)
- 1 Intet mærke-spids
- 1 Værktøjskasse (kun P2 modeller)
- 1 Brugsvejledning

BEMÆRK: Batteripakker, opladere og værktøjskasser følger ikke med N-modeller. Batteripakker og opladere følger ikke med NT-modeller. B-modeller omfatter Bluetooth®-batteripakker.

BEMÆRK: Bluetooth®-mærket og -logoerne er registrerede varemærker, der ejes af Bluetooth®, SIG, Inc. og al brug af

sådanne mærker af DEWALT er under licens. Andre varemærker og handelsnavne tilhører deres respektive ejere.

- *Kontrollér for eventuelle skader på værktøjet, dele og tilbehør, der kan være opstået under transport.*
- *Tag dig tid til at læse denne vejledning grundigt og forstå den før betjening.*

Mærkning på værktøjet

Følgende piktogrammer er vist på værktøjet:



Læs brugsvejledningen før brug.



Bær høreværn.



Brug øjeværn.



Synlig stråling. Kig ikke ind i lyset.



Sømlængde.



Sømtykkelse.



Kapacitet i magasin.



Magasinvinkel

Datocodeposition

Datokoden, der også inkluderer produktionsåret, er tryk på huset.

Eksempel:

2017 XX XX

Produktionsår

Beskrivelse (Fig. A)



ADVARSEL: Modificér aldrig elektrisk værktøj eller nogen dele deraf. Det kan medføre materiale- eller personskaade.

- 1 Udløser
- 2 Udløserikkerhedsåls
- 3 Kontaktudløser
- 4 Hjul til justering af dybde
- 5 Indikatorlys for lavt batteri & blokering/fastlåsning
- 6 Udløsergreb for fastlåsning
- 7 Magasin
- 8 Skubberlås
- 9 Funktionsvælger
- 10 Roterende spær/bæltekrog
- 11 Indbygget sekskantnøgle
- 12 Batteripakke
- 13 Intet mærke-spids
- 14 Hastighedsvælger

Tilsigtet Brug

De ledningsfrie DCN692 og DCN695 sømpistoler er blevet designet til at drive søm ind i arbejdssemner af træ.

DCN692 ledningsfrie sømpistol er designet til sekventielle/stødvirkende funktioner. Sømpistoler designet til sekvens-/stødtillstande **MÅ IKKE** anvendes på stilladser, trapper, stiger eller stigelignende konstruktioner, f.eks. taglægter. For undtagelser kontrollér de lokale arbejdspladsregulativer.

DCN695 ledningsfrie sømpistol er kun designet til sekventiel brug enten i standard sekventiel funktion eller RapidCycle sekventiel funktion for hurtigere sømning. Sømpistoler designet for kun sekventiel funktion **MÅ** anvendes på stilladser, trapper, stiger eller stige-lignende konstruktioner, f.eks. taglægter osv.

MÅ IKKE anvendes under våde forhold eller i nærheden af brændbare væsker eller gasser.

Disse ledningsfrie sømpistoler er professionelle værktøjsmaskiner.

LAD IKKE børn komme i kontakt med værktøjet. Overvågning er påkrævet, når uerfarne brugere anvender dette værktøj.

- Dette produkt er ikke beregnet til anvendelse af personer (inklusive børn) med nedsatte fysiske, sensoriske eller mentale handicaps; mangel på erfaringer, viden eller færdigheder, medmindre de er under overvågning af en person, der er ansvarlig for deres sikkerhed. Børn må aldrig efterlades alene med dette produkt.

SAMLING OG JUSTERING



ADVARSEL: For at reducere risikoen for alvorlige kvæstelser, anbring forlæns-/baglænsknappen i startspærreposition eller slå værktøjet fra og frakobel batteripakken, før der foretages nogen justeringer, eller der af-/påmonteres tilbehør eller ekstraudstyr. Utilsigtet start kan medføre kvæstelser.



ADVARSEL: Anvend kun DEWALT-batteripakker og -opladere.

Indsættelse og fjernelse af batteripakken fra værktøjet (Fig. B)

BEMÆRK: For de bedste resultater kontrollér at batteripakken 12 er fuldt opladet.

Sådan installeres batteripakken i værktøjets håndtag

1. Ret batteripakken 12 ind efter rillerne inde i håndtaget (Fig. B).
2. Skub den ind i håndtaget, indtil batteripakken sidder godt fast i værktøjet og kontrollér, at den ikke river sig løs.

Sådan fjernes batteripakken fra værktøjet

1. Tryk på udløserknappen 15 og træk batteripakken ud fra værktøjets håndtag.
2. Isæt batteripakken i opladeren som beskrevet i opladerafsnittet i denne vejledning.

Batteripakker til brændstofmåler (Fig. B)

Nogle DEWALT batteripakker indeholder en brændstofmåler, som består af tre grønne LED lys, som angiver niveauet for den resterende opladning i batteripakken.

Du aktiverer brændstofmåleren ved at trykke på og holde brændstofmålerknappen **16** nede. En kombination af de tre grønne LED lys vil lyse og angive niveauet for den resterende opladning. Når niveauet for opladning i batteriet ligger under den brugbare grænse, lyser brændstofmåleren ikke, og batteriet skal genoplades.

BEMÆRK: Brændstofmåleren giver kun en indikation af den opladning, der resterer i batteripakken. Den angiver ikke værktøjets funktionalitet og er underlagt variation baseret på produktkomponenter, temperatur og slutbrugeranvendelse.

Drejning af spær/bæltkrog (Fig. F)

Spær/bæltkrog **10** kan nemt placeres til venstre eller højre for værktøjet, så den passer til venstre-eller højrehåndede brugere. Hvis brug af krogen overhovedet ikke ønskes, kan den drejes til forsiden eller bagsiden af håndtaget.

Ladning af Værktøj (Fig. D)

⚠ ADVARSEL: Læs altid værktøjet og frakobl batteripakken før ilægning og udtagning af fastgørelseselementer.

1. Skub den fjederbelastede skubberlås **8** til bunden af magasinet til at låse den på plads.
2. Vælg en passende sømtype. (Se **Tekniske data**.) DEWALT vil altid anbefale, at du bruger DEWALT søm af eget fabrikat.

⚠ ADVARSEL: Da andet tilbehør end det, som stilles til rådighed af DEWALT, ikke er afprøvet med dette produkt, kan det være farligt at bruge sådant tilbehør med dette værktøj. For at mindske risikoen for personskade, må dette produkt kun anvendes med tilbehør, som anbefales af DEWALT.

3. Indsæt sømmene i ladningsspalten på siden af magasinet. Sørg for at fastgørelseselementerne kører på deres hoveder i sømkanalen.
4. Luk magasinet ved at udløse skubberlåsen. Lad låsen glide forsigtigt fremad og aktivere sømstrimlen.

Tør brandlås

Sømpistolens er udstyret med en tør brandlås, som forhindrer værktøjet i at blive aktiveret, når magasinet næsten er tomt. Når der er ca. 7 til 9 søm tilbage i magasinet, aktiveres værktøjets tørre brandlås. Se **Ladning af Værktøj** for at genopfylde en stok med kollationerede søm

BEMÆRK: Hvis der lægges kraftig vægt på værktøjet er det muligt at tilsidesætte låsen. Dette beskytter værktøjet fra mulig skade, hvis det tages.

Justering af indslåningsdybden (Fig. E)



Sømmets indslåningsdybde kan justeres ved hjælp af dybdejusteringshjulet.

1. Til at drive sømmet fladt, drej dybdejusteringshjulet **4** mod venstre, imod symbolet for fladt søm.

2. Til at drive sømmet dybere, drej dybdejusteringshjulet **4** mod højre, imod symbolet for dybere søm.

Valg af funktion (Fig. A)

DCN692

Du vælger den sekventielt virkende funktion ved at skubbe funktionsvælgeren **9** til at vise symbolet  for et enkelt søm . Du vælger den stødvirkende funktion ved at skubbe funktionsvælgeren **9** til at vise symbolet  for tre søm.

BEMÆRK: Maksimal strømstyrke til at drive lange søm i opnås i sekventiel funktion, begræns derfor brugen af stødfunktionen ved inddrivning af lange søm.

DCN695

Du vælger standard sekventiel funktion ved at skubbe funktionsvælgeren **9** til at vise enkelt pil  symbolet.

Du vælger RapidCycle sekventiel funktion ved at skubbe funktionsvælgeren **9** til at vise dobbelt pil  symbolet.

BEMÆRK: Batterilevetid i RapidCycle sekventiel funktion vil blive kortere end i standard sekventiel funktion. Du opnår maksimal batterilevetid ved at lade værktøjet stå i standard sekventiel funktion.

BEMÆRK: Batterilevetiden vil blive kortere i hurtig sekventiel funktion end i standard sekventiel funktion. Du opnår maksimal batterilevetid ved at lade værktøjet stå i standard sekventiel funktion.

Valg af hastighed (Fig. A)

Denne sømpistol er udstyret med en dobbelthastighedsvælger **14** placeret på foden.

- For kortere søm, vælg hastighed 1 ved at indstille vælgeren til positionen yderst til venstre.
- For længere søm og hårdere opgaver, vælg hastighed 2 ved at indstille vælgeren til positionen yderst til højre.

I tilfælde af, at sømmene ikke kører i dybden i hastighedsindstilling 1, kan du være nødt til at skifte til hastighedsindstilling 2 for at få mere kraft.

BEMÆRK: Affyring af søm under en længde på 71 mm ved hjælp af hastighedsindstilling 2 vil give ekstra slitage på dit værktøj og kan resultere i tidlige fejl.

| Hastighedsindstilling | Fordel | Opgave | Typisk sømlængde |
|-----------------------|--|------------------|------------------|
| 2 | Strømstyrke til affyring af længere søm | Stolpearbejde | 71 – 90 mm |
| | | Tømmerstokke | |
| | | Bjælker | |
| | | Bindingsværk | |
| 1 | Øget slidstyrke på værktøjet, øget batteriliv, øget affyringshastighed, mindre tilbageslag | Gulvbelægning | 50 – 70 mm |
| | | Beklædning | |
| | | Hegnsmaterialer | |
| | | Bræddebeklædning | |
| | | Lægter | |

BETJENING

Brugsvejledning



ADVARSEL: Overhold altid sikkerhedsvejledningen og de gældende regler.



ADVARSEL: For at reducere risikoen for alvorlige kvæstelser, anbring forlæns-/baglænskappen i startspærreposition eller slå værktøjet fra og frakobel batteripakken, før der foretages nogen justeringer, eller der af-/påmonteres tilbehør eller ekstraudstyr. Utsigtsget start kan medføre kvæstelser.



ADVARSEL: Hvis værktøjet er blevet tabt, eller du har mistanke om beskadigelse af værktøj, bør du udføre kontrol af værktøjsfunktionen som defineret i afsnittet om valg af tilstand i denne vejledning. Hvis det ikke fungerer korrekt, skal du stoppe brugen af værktøjet og få det repareret på et autoriseret DeWALT-serviceværksted.

Korrekt håndposition (Fig. G)



ADVARSEL: For at reducere risikoen for personskade skal du **ALTID** anvende den rette håndposition som vist.



ADVARSEL: For at reducere risikoen for alvorlig personskade skal du **ALTID** holde godt fast i tilfælde af en pludselig reaktion.

Korrekt håndposition kræver en hånd på hovedhåndtaget **18** som vist.

Klargøring af Værktøjet (Fig. A)

1. Fjern batteripakken **12** fra værktøjet og kontrollér, at værktøjet er låst.
2. Tag alle søm ud af magasinet **7**.
3. Kontrollér at kontaktudløseren **3** kan bevæges frit.
4. Læg sømmene tilbage i magasinet.
5. Indsæt batteripakken.



ADVARSEL: Brug ikke værktøjet, hvis kontaktudløseren eller sømskubberen ikke kan bevæges frit.



BEMÆRK: Der må **IKKE** sprøjtes eller på nogen anden måde påføres smøremidler eller rengøringsmidler i værktøjet. Dette kan påvirke værktøjets levetid og ydelse i alvorlig grad.

Indkøring af værktøjet

Bemærk venligst at dette værktøj skal have en indkøringsperiode, før det kan virke med fuld kraft på grund af dele, som har brug for at komme i indgreb med hinanden. Det kan ske, at værktøjet ikke affyrer lange søm konsekvent i niveau i denne periode.

Efter affyring af mellem 500 og 1000 søm skulle værktøjet være indkørt og kan arbejde med fuld kapacitet.

Aktivering af værktøjet (Fig. A)

Værktøjet kan betjenes i en af to funktioner: sekventiel handlingsfunktion eller stødvirkende handlingsfunktion.

Sekvensindstilling

Sekvensindstillingen bruges til intermitterende affyring, når der er brug for en omhyggelig og meget nøjagtig placering. Det giver også den maksimale strømstyrke til at drive de længste søm ind.

1. Vælg ved hjælp af funktionsvalgkontakten **9** den sekventielt virkende funktion **↗** eller **↙**.
2. Løsn udløserikkerhedslåsen **2**.
3. Skub kontaktudløseren **3** ind mod arbejdsfladen.
4. Træk i aftrækkeren **1** for at aktivere værktøjet.
5. Udløs udløseren og hæv sømmet fra arbejdsoverfladen.
6. Gentag trinene 3–5 for at aktivere det næste søm.

Stødvirkende handlingsfunktion

DCN692

Stødfunktionen bruges til hurtigt sømning på flade, stationære overflader og er typisk mest effektiv ved inddrivning af kortere søm.

1. Vælg stødindstillingen med funktionsomskifteren **9** **///**.
2. Løsn udløserikkerhedslåsen **2**.
3. Et enkelt søm kan drives ind ved at benytte værktøjet som beskrevet for sekventiel brug:
 - a. Skub kontaktudløseren **3** ind mod arbejdsfladen.
 - b. Træk i aftrækkeren **1** for at aktivere værktøjet. Hver gang der trækkes i aftrækkeren med kontaktudløseren presset ind mod arbejdsfladen, drives et søm ind.
4. Flere søm drives ind ved at trykke og holde aftrækkeren **1** inde og derefter skubbe kontaktudløseren **3** gentagne gange mod arbejdsfladen.



ADVARSEL: Hold ikke aftrækkeren trykket ned, når værktøjet ikke er i brug. Behold udløserikkerhedslåsen **2** i låst position for at undgå, at den går i gang ved en fejltagelse, når værktøjet ikke er i brug.

5. Ved skift mellem sekventielle og stødvirkende funktioner, kan det være nødvendigt at justere indslåningsdybden. Se **Justering af indslåningsdybden** for instruktioner.

RapidCycle funktion

DCN695

RapidCycle funktionen er ideel, når brugeren affyrer mange søm i en sekvens og har brug for hurtigere bevægelse. Værktøjet kører stadig i en fuld sekventiel funktion, men motoren gør sig klar til det næste søm umiddelbart efter affyring for at minimere ventetiden, indtil motoren kommer op i fart.

1. Brug funktionsvalgkontakten **9** til at vælge RapidCycle funktionen **↔**.
2. Løsn udløserikkerhedslåsen **2**.
3. For affyring af et enkelt søm betjen værktøjet som beskrevet for den sekventielt virkende funktion:
 - a. Skub kontaktudløseren **3** ind mod arbejdsfladen.
 - b. Træk i aftrækkerkontakten **1** for at aktivere værktøjet. (Du vil høre, at motoren kører op, efter sømmet er blevet affyret).

4. Du affyrrer flere søm ved at gentage vejledningen i punkt 3 ovenfor. Hvis du ikke affyrrer et søm inden for 2 sekunder efter den foregående, vil motoren køre i frigear.

Anvendelse af udløssikkerhedslåsen (Fig. C)

Alle DEWALT sømpistoler er udstyret med en udløssikkerhedslås 2 som når den skubbes til højre som vist i Figur C, forhindrer værktøjet i at affyre et søm ved at låse udløseren og ved at omlade strømmen til motoren.

Når udløssikkerhedslåsen er trykket til venstre, vil værktøjet være fuldt funktionsdygtigt. Udløssikkerhedslåsen skal altid være slået til, når der foretages justeringer, eller når værktøjet ikke er direkte i brug.

Intet-mærkespids (Fig. A)

Når du bruger dette værktøj på materialer, som du ikke ønsker at lave mærker på, som fx træbeklædning, skal du bruge intet mærkespidsen 13 af plastik over kontaktspidsen 3.

BEMÆRK: For maksimal affyrringsdybde især med lange søm, skal det, der ikke er dækket et mærke, fjernes.

Lysdiodeindikator(Fig. A)

Din sømpistol er udstyret med en LED-indikatorlampe 5 for at advare dig om, at den blokerer/går i stå. Se også **Fejlfinding** for flere instruktioner.

| | | |
|--|--|---|
| | | <p>BLOKERINGS-/FASTLÅSNINGSTILSTAND Drej på udløsergrebet for at udløse fastlåsningen. Se Udløsning af fastlåsning.</p> |
|--|--|---|

Udløsning af fastlåsning (Fig. A, C)

Hvis sømpistolens anvendes i til en hård opgave, hvor al tilgængelig energi i motoren bruges til at drive en fastgørelse, kan værktøjet gå i stå. Indslåningsbladet afsluttede ikke kørselscyklussen, og indikatorlyset 5 for blokering/fastlåsning vil blinke. Drej udløsergrebet 6 til at udløse fastlåsningen på værktøjet, og mekanismen udløses. Hvis indslåningsbladet ikke automatisk vender tilbage til startpositionen, fortsæt til **Udtagning af fastklemte søm**. Hvis enheden fortsætter er fastlåst, skal du gennemgå valgfunktionen, længden på materialet og fastgørelselementet for at sikre, at opgaven ikke er for hård.

Hvis der forekommer kontinuerlige stop, kig på valg af hastighed. Afhængigt af opgaven kan det være nødvendigt at indstille til en anden hastighed.

Udtagning af fastklemte søm (Fig. A, C)

Hvis et søm sætter sig fast i spidsen, vil indikatorlyset 5 for blokering/fastlåsning blinke.

BEMÆRK: Stoppet kan være et resultat af ophobning af snavs i næsekanalen. Kontrollér og fjern omgående eventuelt snavs som skitseret nedenfor, hvis du bemærker ændringer af værktøjets ydeevne.

1. Tag batteripakken ud af værktøjet og aktivér udløssikkerhedslåsen 2.

2. Skub den fjederbelastede skubberlås 8 til bunden af magasinet til at låse den på plads og tøm sømstrimlen.
3. Løsn ved hjælp af det medfølgende unbracoværktøj 11 de to sekskantbolte 17 øverst i magasinet.
4. Drej magasinet 7 fremad.
5. Tag det fastklemte/bøjede søm ud. Brug eventuelt en tang. Fjern om nødvendigt evt. snavs i sømkanalen.
6. Hvis indslåningsbladet er i nedad position, drej udløsergrebet 6 ovenpå sømnet.
BEMÆRK: Hvis indslåningsbladet ikke nulstilles efter drejning af udløsergrebet til at udløse fastlåsningen, manuel nulstilling af bladet med en lang skruestrækker kan blive nødvendig.
7. Drej magasinet tilbage til positionen under værktøjensnæsen og spænd sekskantboltene 17.
8. Sæt igen batteripakken i.
BEMÆRK: Værktøjet vil deaktivere sig selv og vil ikke nulstille, før batteripakken er taget ud og genindsat.
9. Læg igen søm i magasinet (se **Ladning af værktøje**).
10. Udløs skubberlåsen 8.
11. Deaktivér udløssikkerhedslåsen 2 når du er klar til at fortsætte med at sømme.

Hvis sømmene tit sidder fast i spidsen, få værktøjet efterset af et autoriseret DEWALT serviceværksted.

VEDLIGEHOLDELSE

Dit DEWALT-elværktøj er beregnet til langvarig brug med minimal vedligeholdelse. Værktøjets fortsatte tilfredsstillende drift afhænger af korrekt vedligeholdelse og rengøring af værktøjet.

ADVARSEL: For at reducere risikoen for alvorlige kvæstelser, anbring forlæns-/baglænsknappen i startspærreposition eller slå værktøjet fra og frakobel batteripakken, før der foretages nogen justeringer, eller der af-/påmonteres tilbehør eller ekstraudstyr. Utilsigtet start kan medføre kvæstelser.

Der kan ikke udføres service på opladeren eller batteripakken.



Smøring

Dette elektriske værktøj skal ikke smøres yderligere.



BEMÆRK: Der må IKKE sprøjtes eller på nogen anden måde påføres smøremidler eller rengøringsmidler i værktøjet. Dette kan påvirke værktøjets levetid og ydelse i alvorlig grad.



Rengøring



ADVARSEL: Blæs støv og snavs ud af hovedhuset med tør luft, lige så snart der samler sig snavs i og omkring luftaftrækket. Bær godkendte beskyttelsesbriller og godkendt støvmaske ved udførelse af denne procedure.



ADVARSEL: Brug aldrig opløsningsmidler eller andre kraftige kemikalier til at rengøre værktøjets ikke-metalliske

dele. Disse kemikalier kan svække de materialer, der anvendes i disse dele. Brug en klud, der kun er fugtet med vand og mild sæbe. Lad aldrig væske trænge ind i værktøjet, og nedsænk aldrig nogen del af værktøjet i væske.

Valgfrit tilbehør



ADVARSEL: Da andet tilbehør end det, som stilles til rådighed af DEWALT, ikke er afprøvet med dette produkt, kan det være farligt at bruge sådant tilbehør med dette værktøj. For at mindske risikoen for personskade, må dette produkt kun anvendes med tilbehør, som anbefales af DEWALT.

Kontakt forhandleren for yderligere oplysninger om korrekt tilbehør.

DCN6901 Ombytnings sæt til retur fjeder (Fig. H–L)

I tidens løb – vil indslåningsbladets retur fjedre blive slidte, og det kan være nødvendigt at udskifte dem. Det vil være indlysende, at fjedrene skal udskiftes, hvis indslåningsbladet ikke vender tilbage efter hvert skud. Du kan kontrollere det ved at åbne magasinet som nævnt i afsnittet **Udtagning af fastklemte søm**, og hvis fjedrene er slidte, kan du flytte bladet frem og tilbage i sømkanalen med meget lidt modstand.

Værktøjet er designet på en sådan måde, at det er muligt at udskifte retur fjedrene på mindre end 5 minutter på stedet ved brug af tilbehør DCN6901-XJ.



ADVARSEL: For din egen sikkerhed, læs betjeningsvejledningen for værktøjet før du bruger noget tilbehør. Hvis du undlader at følge disse advarsler, kan det medføre personskade og alvorlig beskadigelse af værktøjet og tilbehøret. Brug kun identiske udskiftningsdele ved servicering af dette værktøj.

BEMÆRK: Alle mekaniske dele i fjederombytnings sættet til fjederen er vist for nemheds skyld og kontrol vedrørende indslutning. Sættet indeholder også en pakke Loctite klæbemiddel til brug i trin 9. Se Figur L.

Sådan udskiftes knækkede retur fjedre

BEMÆRK: Fjedre bør udskiftes parvis og kun ved anvendelse af det korrekte DEWALT ombytnings sæt til tilbehørs fjedre.

- Løs ved hjælp af den vedlagte nøgle **11** de to skruer **19** på hver side af enheden. Se Figur H.
- Fjern retursystemet **20** fra enheden. Se Figur I.
- Skub fjederskinnekliipsen **21** af fjederskinnen **22**. Se Figur J.
- Vrid og fjern fjederstødfangeren **23** og fjern spændeskiven **24** og retur fjederen **25**. Se Figur J.
- Montér den nye retur fjeder og spændeskive på fjederskinnen **22**. Mens fjederen presses sammen med spændeskiven tæt ved den modsatte ende af skinnen, vrid den nye fjeders stødfanger, indtil den er forbi rillen til fjederens skinneclips.
- Montér den nye fjederrilleclips, så den sidder godt fast og anbring stødfangeren imod cliipsen.
- Gentag trinene 3–6 for den næste fjeder.

BEMÆRK: Kontrollér profilens tilbagevendende ved at skubbe profilen op ad fjederrillen og lade den køre. Den bør vende tilbage på grund af kraften fra fjedrene.

- Skub retursystemet **20** tilbage i enheden. Se Figur K. Det er vigtigt at afprøve justering af profilen og svinghjulet, før retursystemet skrues tilbage på enheden. Dette kan gøres ved at tilslutte et batteri og skubbe og derefter udløse næsen på enheden imod en bænk eller en hård overflade. Dette vil starte motorspinding.

BEMÆRK: Når profilen og svinghjulet er rettet korrekt ind, vil du høre, at motoren går i frige gear fra fuld hastighed. Hvis profilen og svinghjulet ikke er korrekt rettet ind, er det muligt, at motoren ikke vil starte, kan gå meget hurtigere ned i fart end normalt sammen med en høj skurrende lyd fra enheden. Hvis dette sker skal retursystemet udtages og genindsættes.

- Når retursystemet er anbragt korrekt, åbn den medfølgende pose med Loctite** og påfør lidt på gevindet på de to skruer **19** og monter igen de to skruer ved hjælp af nøglen og stram dem godt. Se Figur L.



ADVARSEL: Kontrollér altid enheden ved at affyre korte søm ind i blødt træ for at sikre, at værktøjet arbejder korrekt. Hvis værktøjet ikke arbejder korrekt, kontakt omgående et anerkendt DEWALT servicecenter.



ADVARSEL: LOCTITE® POSES INDHOLD KAN IRRITERE ØJNE, HUD OG ÅNDEDRÆTSSYSTEM. BRUG AL INDHOLDTE EFTER ÅBNING. Indånd ikke røg. Få det ikke i øjnene eller på hud eller klæder. Brug det kun i et godt ventileret område. Hold det uden for børns rækkevidde.

FØRSTEHJÆLPSBEHANDLING: Indeholder polyglycol dimethacrylat, polyglycol-oleat propylenglycol, titandioxid og cumenhydroperoxid. Hvis det sluges, kontakt omgående den nærmeste skadestue eller en læge. Fremtving ikke opkastning.

Hvis det er indåndet, flyt personen ud i frisk luft. Hvis i øjnene, skyld dem med vand i 15 minutter. Søg lægehjælp. Hvis på huden, skyl godt med vand. Hvis på klæder, tag dem af.

*Loctite® er et registreret varemærke tilhørende Henkel Corp.

Miljøbeskyttelse



Separate Sammlung. Produkte und Batterien, die mit diesem Symbol gekennzeichnet sind, dürfen nicht im normalen Hausmüll entsorgt werden.

Produkte und Batterien enthalten Materialien, die zurückgewonnen oder recycelt werden können, um den Bedarf an Rohstoffen zu reduzieren. Bitte recyceln Sie elektrische Produkte und Batterien gemäß den lokalen Bestimmungen. Weitere Informationen erhalten Sie unter www.2helpU.com.

Genopladelig batteripakke

Dette batteri har en lang levetid, men skal udskiftes, når det ikke afgiver tilstrækkelig effekt ved opgaver, der før var lette at udføre. Ved afslutningen af batteriets rimelige levetid bortskaffes det på en miljøsikker måde:

- Sørg for, at batteripakken er helt afladet og tag den derpå ud af værktøjet.
- Litium-ion-celler er genanvendelige. Tag dem med til din forhandler eller til den lokale genbrugsplads. De indsamlede batteripakker vil blive genanvendt eller korrekt bortskaffet.

FEJLFINDINGSVEJLEDNING

MANGE ALMINDELIGE PROBLEMER KAN LET LØSES VED HJÆLP AF SKEMAET NEDENFOR.

For mere alvorlige eller vedvarende problemer Kontakt din nærmeste autoriserede DEWALT reparatør eller kontakt dit DEWALT kontor på adressen, der står i denne vejledning.



ADVARSEL: Du nedsætter risikoen for alvorlig personskade ved ALTID at frakoble batteripakken fra værktøjet før alle reparationer.

| SYMPTOM | ÅRSAG | LØS |
|---|---|--|
| Motor kører ikke med udløseren trykket ind | Udløserlås i låst position | Lås udløserlåsen op. |
| | Værktøjet sidder fast og forhindrer motoren i at dreje | Drej udløsergrebet til at udløse fastlåsningsbladet på værktøjet, og mekanismen udløses. Hvis indslåningsbladet ikke vender tilbage, tag batteriet ud og skub manuelt indslåningsbladet tilbage til startposition. |
| | Værktøjet står i sekventiel aktiveringsfunktion | Tryk først på kontaktspiden før affyring eller skift til stødfunktion (kun DCN692). |
| | Værktøjets interne elektronik skal nulstilles | Udtag batteriet, vent 3 sekunder og sæt det i igen. |
| | Motor stopper med at køre efter 5 sekunder | Normal drift, udløs udløseren og tryk den igen ned. |
| | Poler er snavsede eller ødelagte | Se autoriseret DEWALT reparatør. |
| | Ødelagt intern elektronik | Se autoriseret DEWALT reparatør. |
| | Ødelagt udløser | Se autoriseret DEWALT reparatør. |
| | Batteriet er varmt | Lad batteriet afkøle eller udskift det med en kold pakke. |
| Værktøjet er varmt | Lad værktøjet afkøle før du fortsætter med at bruge det. | |
| Motor kører ikke med kontaktspiden trykket ind | Udløserlås i låst position | Lås udløserlåsen op. |
| | Tør brandlås aktiveret, blokerer kontaktspiden i fuld bevægelse | Læg flere søm i magasinet. |
| | Værktøjet sidder fast og forhindrer motoren i at dreje | Drej udløsergrebet til at udløse fastlåsningsbladet på værktøjet, og mekanismen udløses. Hvis indslåningsbladet ikke vender tilbage, tag batteriet ud og skub manuelt indslåningsbladet tilbage til startposition. |
| | Bøjet kontaktudløser | Se autoriseret DEWALT reparatør. |
| | Motor stopper med at køre efter 5 sekunder | Normal drift, udløs kontaktudløser og tryk den igen ned. |
| | Poler er snavsede eller ødelagte | Se autoriseret DEWALT reparatør. |
| | Ødelagt intern elektronik | Se autoriseret DEWALT reparatør. |
| | Ødelagt udløser | Se autoriseret DEWALT reparatør. |
| | Batteriet er varmt | Lad batteriet afkøle eller udskift det med en kold pakke. |
| Værktøjet er varmt | Lad værktøjet afkøle før du fortsætter med at bruge det. | |
| Værktøjet aktiveres ikke (motoren kører, men vil ikke affyre) | Tør brandlås aktiveret, blokerer kontaktspiden i fuld bevægelse | Læg søm i magasinet. |
| | Lavt batteri eller ødelagt batteri | Kontrollér opladningsniveau, hvis pakken viser "state-of-charge". Oplad eller udskift om nødvendigt batteripakken. |
| | Fastklemt søm/indslåningsbladet er ikke vendt tilbage til startposition | Tag batteriet ud, frigør fastklemt søm, kød udløsergrebet til at udløse fastlåsningsbladet frem og tilbage (skub om nødvendigt skubberbladet op manuelt), sæt igen batteripakken i. |
| | Ødelagt driver/retursamling | Udskift driver/retursamling Se autoriseret DEWALT reparatør. |
| | Fastklemt intern mekanisme | Se autoriseret DEWALT reparatør. |
| | Ødelagt intern elektronik | Se autoriseret DEWALT reparatør. |

DANSK

| SYMPTOM | ÅRSAG | LØS |
|--|---|--|
| Motoren starter, men genererer en masse støj | Fastklemt søm og indslåningsblad sidder fast i nedad position | Brug udløsergrebet til at udløse fastlåsningsen, udred om nødvendigt alle fastklemt søm og returindslåningsbladet manuelt. |
| | Ødelagt driver/retursamling | Udskift driver/retursamling Se autoriseret DEWALT reparatør. |
| Indslåningsbladet sidder fortsat fast i nedad position | Fastklemt søm og indslåningsblad sidder fast i nedad position | Brug udløsergrebet til at udløse fastlåsningsen, udred om nødvendigt alle fastklemt søm og returindslåningsbladet manuelt. |
| | Ødelagt driver/retursamling | Udskift driver/retursamling Se autoriseret DEWALT reparatør. |
| | Længde på materiale og fastgørelseelement | Hvis enheden fortsætter med at gå i stå (tvinger behovet for at dreje udløsergrebet for fastlåsnings) vælg passende længde på materiale og fastgørelseelement, som ikke er for hård til opgaven. |
| | Snavs i spidsen | Rens spidsområdet og vær meget opmærksom på små stykker brækket søm i stien. |
| | Værktøj der endnu ikke er indkørt | Nye værktøjer kan tage 500–1000 søm til delene, som har brug for at komme i indgreb med hinanden. Affyr kortere søm i denne periode, hvis der er problemer med at affyre flugtende søm. |
| | Anvendelse af forkert hastighed | Hvis du prøver at affyre lange søm med ringskaft i blødt træ eller at affyre søm med ringskaft i hårdt materiale ved hastighed 1 – justér hastighedsindstillingen til position 2. |
| | Værktøjet kører, men slår ikke sømmene helt i | Dybdejusteringsindstillingen for overfladisk Værktøjet sidder ikke helt op til arbejdsområdet |
| Værktøjet kører, men intet fastgørelseelement køres | Stødfunktion valgt med lange søm (DCN692) | Vælg sekventiel funktion. |
| | Længde på materiale og fastgørelseelement | Hvis enheden fortsætter med at gå i stå (tvinger behovet for at dreje udløsergrebet for fastlåsnings) vælg passende længde på materiale og fastgørelseelement, som ikke er for hård til opgaven. |
| | Ødelagt eller slidt spids på indslåningsblad | Udskift driver/retursamling. Se autoriseret DEWALT reparatør. |
| | Værktøj anvendt med intet-mærke-spids | Fjern intet-mærke-spidsen. |
| | Ødelagt aktiveringsmekanisme | Se autoriseret DEWALT reparatør. |
| | Værktøjet kører, men intet fastgørelseelement køres | Værktøj der endnu ikke er indkørt |
| Anvendelse af forkert hastighed | | Hvis du prøver at affyre lange søm med ringskaft i blødt træ eller at affyre søm med ringskaft i hårdt materiale ved hastighed 1 – justér hastighedsindstillingen til position 2. |
| Ingen søm i magasinet | | Læg søm i magasinet |
| Forkert størrelse eller vinkel på søm | | Brug kun anbefalede søm. Se Tekniske data . |
| Snavs i spidsen | | Rens spidsområdet og vær meget opmærksom på små stykker brækket søm i stien. |
| Snavs i magasinet | | Rens magasinet. |
| Slidt magasin | | Udskift magasin. Se autoriseret DEWALT reparatør. |
| Ødelagt eller slidt indslåningsblad | | Udskift indslåningsbladet. Se autoriseret DEWALT reparatør. |
| Ødelagt skubbefeder | | Udskift fjeder, kontakt autoriseret DEWALT reparatør. |

| SYMPTOM | ÅRSAG | LØS |
|---------------------------------|---|--|
| Fastklemt søm | Forkert størrelse eller vinkel på søm | Brug kun anbefalede søm. Se Tekniske data . |
| | Magasinskruer ikke sikret efter foregående udredning af fastklemning/inspektion | Sørg for at spænde sekskantbolte på magasinet med den medfølgende skruenøgle. |
| | Ødelagt eller slidt indslåningsblad | Udskift indslåningsbladet. Se autoriseret DEWALT reparatør. |
| | Længde på materiale og fastgørelseselement | Hvis enheden fortsætter med at gå i stå (tvinger behovet for at dreje udløsergrebet for fastlåsning) vælg passende længde på materiale og fastgørelseselement, som ikke er for hård til opgaven. |
| | Snavs i spidsen | Rens spidsområdet og vær meget opmærksom på små stykker brækket søm i stien. |
| | Slidt magasin | Udskift magasin. Se autoriseret DEWALT reparatør. |
| | Ødelagt skubbefeder | Udskift fjeder. Se autoriseret DEWALT reparatør. |
| | Den tørre brandlås er aktiveret med kun 7–9 søm tilbage i magasinet, og brugeren anvender mange kræfter på at tvinge kontaktpidsen til at tilsidesætte låsen | Læg flere søm i magasinet for at deaktivere den tørre brandlås. |
| | Værktøj der endnu ikke er indkørt | Nye værktøjer kan tage 500–1000 søm til delene, som har brug for at komme i indgreb med hinanden. Affyr kortere søm i denne periode, hvis der er problemer med at affyre flugtende søm. |
| Anvendelse af forkert hastighed | Hvis du prøver at affyre lange søm med ringskaft i blødt træ eller at affyre søm med ringskaft i hårdt materiale ved hastighed 1 – justér hastighedsindstillingen til position 2. | |

18 V XR NAGLER MIT LI-IONEN-AKKU

DCN692, DCN695

Herzlichen Glückwunsch!

Sie haben sich für ein Gerät von DEWALT entschieden. Langjährige Erfahrung, sorgfältige Produktentwicklung und Innovation machen DEWALT zu einem zuverlässigen Partner für professionelle Anwender von Elektrowerkzeugen.

Technische Daten

| | | DCN692 | DCN695 |
|---|----------|------------------------------------|------------------------------------|
| Spannung | V_{GS} | 18 | 18 |
| Typ | | 3/13 | 3/13 |
| Akkutyp | | Sequentiell/ Einzelstoß | RapidCycle Sequentiell/Sequentiell |
| Abgabeleistung | W | 33° | 33° |
| Befestigungsmittel | | | |
| Länge | mm | 50–90 | 50–90 |
| Schaftdurchmesser | mm | 2,8–3,3 | 2,8–3,3 |
| Winkel | | 30–34° | 30–34° |
| Kopfgeometrie | | zugeschnittenes oder rundes Offset | zugeschnittenes oder rundes Offset |
| in loser Form | | Papier oder Draht | Papier oder Draht |
| Gewicht (ohne Akku) | kg | 3,63 | 3,63 |
| Antriebsenergie | J | 105 | 105 |
| Lärmwerte und Vibrationswerte (Triax-Vektorsumme) gemäß EN60745-2-16. | | | |
| L_{PA} (Emissions-Schalldruckpegel) | dB(A) | 83 | 83 |
| L_{WA} (Schallleistungspegel) | dB(A) | 94 | 94 |
| K (Unsicherheit für den angegebenen Schallpegel) | dB(A) | 3 | 3 |
| Vibrationskennwert $a_h =$ | m/s^2 | 3,3 | 3,3 |
| Unsicherheitswert K = | m/s^2 | 1.5 | 1.5 |

Der in diesem Informationsblatt angegebene Vibrationsemissionswert wurde gemäß einem standardisierten Test laut EN60745 gemessen und kann für einen Vergleich zwischen zwei Geräten verwendet werden. Er kann zu einer vorläufigen Einschätzung der Exposition verwendet werden.



WARNUNG: Der angegebene Vibrationsemissionswert bezieht sich auf die Hauptanwendung des Gerätes. Wenn das Gerät jedoch für andere Anwendungen, mit anderem Zubehör oder schlecht gewartet eingesetzt wird, kann die Vibrationsemission verschieden sein. Dies kann den Expositionsgrad über die Gesamtbetriebszeit erheblich erhöhen.

Eine Schätzung der Vibrationsstärke sollte auch berücksichtigen, wie oft das Gerät ausgeschaltet wird oder über welche Zeit es zwar läuft, aber nicht wirklich in Betrieb ist. Dies kann die Exposition über die Gesamtbetriebszeit erheblich mindern.

Es sind zusätzliche Sicherheitsmaßnahmen zum Schutze der Betriebsperson vor den Auswirkungen der Vibration in Betracht zu ziehen, z. B.: Wartung des Gerätes und des Zubehörs, Warmhalten der Hände, Organisation des Arbeitsablaufes.

| Akkus | | | | Ladegeräte/Ladedauer (Minuten) | | | | | |
|----------|----------|---------|--------------|--------------------------------|--------|--------|--------|--------|--------|
| Kat. # | V_{GS} | Ah | Gewicht (kg) | DCB107 | DCB113 | DCB115 | DCB118 | DCB132 | DCB119 |
| DCB546 | 18/54 | 6,0/2,0 | 1.05 | 270 | 140 | 90 | 60 | 90 | X |
| DCB547 | 18/54 | 9,0/3,0 | 1.25 | 420 | 220 | 140 | 85 | 140 | X |
| DCB181 | 18 | 1,5 | 0,35 | 70 | 35 | 22 | 22 | 22 | 45 |
| DCB182 | 18 | 4,0 | 0,61 | 185 | 100 | 60 | 60 | 60 | 120 |
| DCB183/B | 18 | 2,0 | 0,40 | 90 | 50 | 30 | 30 | 30 | 60 |
| DCB184/B | 18 | 5,0 | 0,62 | 240 | 120 | 75 | 75 | 75 | 150 |
| DCB185 | 18 | 1,3 | 0,35 | 60 | 30 | 22 | 22 | 22 | X |
| DCB187 | 18 | 3,0 | 0,48 | 140 | 70 | 45 | 45 | 45 | 90 |

EG-Konformitätserklärung

Maschinenrichtlinie



18 V XR Nagler mit Li-Ionen-Akku DCN692, DCN695

DeWALT erklärt hiermit, dass diese unter **Technische Daten** beschriebenen Produkte die folgenden Vorschriften erfüllen: 2006/42/EG, EN60745-1:2009+A11:2010, EN60745-2-16:2010.

Diese Produkte erfüllen auch die Anforderungen von Richtlinie 2014/30/EU und 2011/65/EU. Für weitere Informationen wenden Sie sich bitte an DeWALT unter der folgenden Adresse oder schauen Sie auf der Rückseite dieser Betriebsanleitung nach.

Der Unterzeichnete ist verantwortlich für die Zusammenstellung des technischen Dossiers und gibt diese Erklärung im Namen von DeWALT ab.

Markus Rompel
Technischer Direktor
DeWALT, Richard-Klinger-Straße 11
D-65510 Idstein, Deutschland
26.09.2017



WARNUNG: Zur Reduzierung der Verletzungsgefahr bitte die Bedienungsanleitung lesen.

Definitionen: Sicherheitsrichtlinien

Im Folgenden wird die Relevanz der einzelnen Warnhinweise erklärt. Bitte lesen Sie das Handbuch und achten Sie auf diese Symbole.



GEFAHR: Weist auf eine unmittelbar drohende gefährliche Situation hin, die, sofern nicht vermieden, zu tödlichen oder schweren Verletzungen führt.



WARNUNG: Weist auf eine möglicherweise gefährliche Situation hin, die, sofern nicht vermieden, zu tödlichen oder schweren Verletzungen führen kann.



VORSICHT: Weist auf eine möglicherweise gefährliche Situation hin, die, sofern nicht vermieden, u. U. zu leichten oder mittelschweren Verletzungen führen kann.

HINWEIS: Weist auf ein Verhalten hin, das nichts mit Verletzungen zu tun hat, aber, wenn es nicht vermieden wird, zu Sachschäden führen kann.



Weist auf ein Stromschlagrisiko hin.



Weist auf eine Brandgefahr hin.

Allgemeine Sicherheitswarnhinweise für Elektrowerkzeuge



WARNUNG: Lesen Sie alle Sicherheitswarnhinweise und alle Anweisungen. Das Nichtbeachten von

Warnhinweisen und Anweisungen kann zu elektrischem Schlag, Brand und/oder schweren Verletzungen führen.

BEWAHREN SIE ALLE WARNHINWEISE UND ANWEISUNGEN ZUM SPÄTEREN NACHSCHLAGEN AUF

Der Begriff „Elektrowerkzeug“ in den Warnhinweisen bezieht sich auf Ihr netzbetriebenes Elektrowerkzeug (mit Kabel) oder auf Ihr akkubetriebenes (kabelloses) Elektrowerkzeug.

1) Sicherheit im Arbeitsbereich

- Halten Sie den Arbeitsbereich sauber und gut ausgeleuchtet.** Unaufgeräumte oder dunkle Bereiche begünstigen Unfälle.
- Betreiben Sie das Elektrowerkzeug nicht in explosionsgefährdeten Umgebungen, in denen sich z. B. brennbare Flüssigkeiten, Gase oder Staub befinden.** Elektrowerkzeuge erzeugen Funken, die den Staub oder die Dämpfe entzündend können.
- Halten Sie Kinder und Zuschauer fern, während Sie ein Elektrogerät betreiben.** Ablenkung kann dazu führen, dass Sie die Kontrolle über das Gerät verlieren.

2) Elektrische Sicherheit

- Der Stecker des Elektrogerätes muss in die Steckdose passen. Ändern Sie niemals den Stecker in irgendeiner Form. Verwenden Sie keinerlei Adapterstecker an geerdeten Elektrogeräten.** Unveränderte Stecker und passende Steckdosen mindern die Gefahr eines elektrischen Schlages.
- Vermeiden Sie Körperkontakt mit geerdeten Flächen, wie Rohre, Radiatoren, Herde und Kühlgeräte.** Es besteht eine erhöhte Gefahr für einen elektrischen Schlag, wenn Ihr Körper geerdet ist.
- Setzen Sie Elektrogeräte keinem Regen oder feuchter Umgebung aus.** Wenn Wasser in das Elektrogerät eindringt, erhöht sich die Gefahr eines elektrischen Schlages.
- Überlasten Sie das Kabel nicht. Verwenden Sie niemals das Kabel, um das Elektrogerät zu tragen oder durch Ziehen vom Netz zu trennen. Halten Sie das Kabel fern von Hitze, Öl, scharfen Kanten oder beweglichen Teilen.** Beschädigte oder verhedderte Kabel erhöhen die Gefahr eines elektrischen Schlages.
- Wenn Sie ein Elektrogerät im Freien betreiben, verwenden Sie ein für den Außeneinsatz geeignetes Verlängerungskabel.** Die Verwendung von für den Außeneinsatz geeigneten Kabeln mindert die Gefahr eines elektrischen Schlages.
- Wenn der Betrieb eines Elektrogerätes in feuchter Umgebung unumgänglich ist, verwenden Sie eine durch einen Fehlerstromschutzschalter (FI-Schalter oder Rcd) geschützte Stromversorgung.** Der Einsatz eines Fehlerstromschutzschalters mindert die Gefahr eines elektrischen Schlages.

3) Sicherheit von Personen

- a) **Seien Sie aufmerksam, achten Sie darauf, was Sie tun, und gehen Sie mit Vernunft an die Arbeit mit einem Elektrowerkzeug. Benutzen Sie kein Elektrowerkzeug, wenn Sie müde sind oder unter dem Einfluss von Drogen, Alkohol oder Medikamenten stehen.** Ein Moment der Unachtsamkeit beim Betrieb eines Elektrogerätes kann zu schweren Verletzungen führen.
- b) **Tragen Sie persönliche Schutzausrüstung und immer eine Schutzbrille.** Das Tragen persönlicher Schutzausrüstung, wie Staubmaske, rutschfeste Sicherheitsschuhe, Schutzhelm oder Gehörschutz, je nach Art und Einsatz des Elektrowerkzeuges, verringert das Risiko von Verletzungen.
- c) **Vermeiden Sie unbeabsichtigtes Starten. Vergewissern Sie sich, dass der Schalter in der AUS-Position ist, bevor Sie das Gerät an die Stromversorgung und/oder an den Akku anschließen oder wenn Sie das Gerät aufnehmen oder tragen.** Wenn Sie beim Tragen des Elektrowerkzeuges den Finger am Schalter haben oder das Gerät eingeschaltet an die Stromversorgung anschließen, kann dies zu Unfällen führen.
- d) **Entfernen Sie alle Einstellschlüssel oder Werkzeuge, bevor Sie das Elektrogerät einschalten.** Werkzeuge oder Schlüssel, die an rotierenden Teilen des Elektrogerätes angebracht sind, können zu Verletzungen führen.
- e) **Vermeiden Sie eine abnormale Körperhaltung. Sorgen Sie für einen sicheren Stand und halten Sie jederzeit das Gleichgewicht.** Dadurch können Sie das Elektrowerkzeug in unerwarteten Situationen besser kontrollieren.
- f) **Tragen Sie geeignete Kleidung. Tragen Sie keine weite Kleidung und keinen Schmuck. Halten Sie Ihre Haare, Kleidung und Handschuhe von beweglichen Teilen fern.** Lose sitzende Kleidung, Schmuck oder lange Haare können sich in den beweglichen Teilen verfangen.
- g) **Wenn Geräte für den Anschluss an eine Staubabsaugung und Staubsammlung vorgesehen sind, vergewissern Sie sich, dass diese richtig angeschlossen sind und verwendet werden.** Der Einsatz von Staubsammlern kann staubbedingte Gefahren mindern.

4) Verwendung und Pflege des Elektrogerätes

- a) **Überlasten Sie das Elektrogerät nicht. Verwenden Sie das für Ihre Arbeit passende Elektrogerät.** Das richtige Gerät wird die Aufgabe besser und sicherer erledigen, wenn es bestimmungsgemäß verwendet wird.
- b) **Benutzen Sie kein Elektrowerkzeug, dessen Schalter defekt ist.** Ein Elektrowerkzeug, das sich nicht mehr ein- oder ausschalten lässt, ist gefährlich und muss repariert werden.

- c) **Trennen Sie den Stecker vom Netz und/oder die Akkus vom Elektrogerät, bevor Sie Einstellungen am Gerät vornehmen, Zubehör wechseln oder es aufbewahren.** Diese Vorbeugemaßnahmen mindern die Gefahr, dass das Elektrogerät unbeabsichtigt startet.
- d) **Bewahren Sie nicht verwendete Elektrogeräte für Kinder unerreichbar auf und lassen Sie nicht zu, dass Personen ohne Erfahrung mit dem Elektrogerät oder mit diesen Anweisungen das Elektrogerät bedienen.** Elektrogeräte sind in den Händen nicht geschulter Personen gefährlich.
- e) **Warten Sie die Elektrogeräte. Prüfen Sie, ob bewegliche Teile verzogen oder ausgeschlagen, ob Teile gebrochen oder in einem Zustand sind, der den Betrieb des Elektrogerätes beeinträchtigen kann. Bei Beschädigungen lassen Sie das Elektrogerät reparieren, bevor Sie es verwenden.** Viele Unfälle entstehen wegen mangelnder Wartung der Elektrogeräte.
- f) **Halten Sie Schneidwerkzeuge scharf und sauber.** Richtig gewartete Schneidwerkzeuge mit scharfen Klingen blockieren seltener und sind leichter unter Kontrolle zu halten.
- g) **Verwenden Sie Elektrogeräte, Zubehör und Einsätze (Bits) usw. gemäß diesen Anweisungen und unter Berücksichtigung der Arbeitsbedingungen und der Aufgabe.** Wenn Sie das Elektrogerät für Aufgaben verwenden, die nicht bestimmungsgemäß sind, kann dies zu gefährlichen Situationen führen.

5) Verwendung und Pflege von Akkugeräten

- a) **Laden Sie die Akkus nur in Ladegeräten auf, die vom Hersteller empfohlen werden.** Ein Ladegerät, das für einen bestimmten Akkutyp geeignet ist, kann zu Brandgefahr führen, wenn es mit einem anderen Akku verwendet wird.
- b) **Verwenden Sie Elektrogeräte nur mit den speziell vorgesehenen Akkus.** Der Einsatz anderer Akkus kann zu Verletzungs- und Brandgefahr führen.
- c) **Wenn Akkus nicht verwendet werden, halten Sie sie von anderen Metallteilen, z. B. Büroklammern, Münzen, Schlüsseln, Nägeln, Schrauben oder anderen kleinen Metallteilen fern, die eine Verbindung zwischen den Polen verursachen können.** Wenn die Akkupole kurzgeschlossen werden, kann dies zu Verbrennungen oder einem Brand führen.
- d) **Bei falscher Anwendung kann Flüssigkeit aus dem Akku austreten. Vermeiden Sie den Kontakt damit. Bei zufälligem Kontakt mit Wasser abspülen. Wenn die Flüssigkeit in die Augen kommt, nehmen Sie zusätzlich ärztliche Hilfe in Anspruch.** Austretende Akkufflüssigkeit kann zu Hautreizungen oder Verbrennungen führen.

6) Service

- a) **Lassen Sie Ihr Elektrowerkzeug nur von qualifiziertem Fachpersonal und nur mit Original-**

Ersatzteilen reparieren. Damit wird sichergestellt, dass die Sicherheit des Gerätes erhalten bleibt.

Sicherheitsanweisungen für Akku-Nagelmaschinen

- **Gehen Sie immer davon aus, dass das Werkzeug Nägel enthält.** Die sorglose Behandlung der Nagelmaschine kann zum unerwarteten Auslösen der Nägel und zu Personenverletzung führen.
 - **Richten Sie das Werkzeug nicht auf sich oder jemand in der Nähe.** Bei unerwarteter Auslösung werden Nägel abgegeben, wodurch eine Verletzung verursacht wird.
 - **Setzen Sie das Werkzeug nicht in Gang, wenn es nicht fest auf dem Werkstück ruht.** Wenn das Werkzeug keinen Kontakt zum Werkstück hat, kann der Nagel von Ihrem Ziel abgelenkt werden.
 - **Halten Sie die Hände und andere Körperteile vom Ausgabebereich des Werkzeugs fern. Fassen Sie das Werkzeug während der Verwendung NIEMALS am Magazin oder Behälter an, da ein falsch ausgegebener Nagel aus dem Mundstück austreten und dadurch zu Verletzungen führen könnte.**
 - **Trennen Sie das Werkzeug von der Stromquelle ab, wenn der Nagel im Werkzeug klemmt.** Wenn Sie einen klemmenden Nagel entfernen, kann die Nagelmaschine unbeabsichtigt eingeschaltet werden, wenn der Akku sich noch im Gerät befindet.
 - **Benutzen Sie diese Nagelmaschine nicht zur Befestigung von Stromkabeln.** Sie ist nicht für die Installation von Stromkabeln bestimmt und kann die Isolierung von Stromkabeln beschädigen, wodurch Stromschlag- oder Brandgefahren verursacht werden.
- ⚠️ WARNUNG:** Wenn das Werkzeug heruntergefallen ist oder wenn sie vermuten, dass es beschädigt ist, führen sie den werkzeugfunktionstest durch, so wie er im abschnitt zur betriebsartenauswahl im handbuch beschrieben wird. Wenn das werkzeug nicht wie beschrieben funktioniert, lassen sie es in einem autorisierten gewalt kundendienstzentrum warten.
- Tragen Sie stets eine Schutzbrille.
 - Tragen Sie stets einen Gehörschutz.
 - Verwenden Sie ausschließlich die im Handbuch angegebenen Befestigungsmittel.
 - Verwenden Sie keine Ständer, um das Werkzeug an einer Halterung zu befestigen.
 - Zerlegen oder blockieren Sie niemals Teile des Befestigungswerkzeugs, wie beispielsweise den Kontaktanschlag.
 - Vergewissern Sie sich vor jeder Arbeit mit dem Gerät, dass der Sicherheits- und Auslösemechanismus einwandfrei arbeitet und sämtliche Muttern und Schrauben fest sitzen.
 - Verwenden Sie den DCN692 nicht:
 - wenn Sie von einem Nagelbereich zu einem anderen wechseln und dazu Gerüste, Treppen, Leitern oder

leiterähnliche Konstruktionen verwenden, z.B. Dachlatten usw.;

- beim Verschließen von Kästen oder Kisten;
- zum Anbringen von Sicherheitssystemen für den Transport, z.B. an Fahrzeugen, Waggons usw..

Ausnahmen entnehmen Sie Ihren örtlichen nationalen Arbeitsplatzvorschriften.

- Immer die lokalen Arbeitsplatzvorschriften beachten.
- Verwenden Sie das Werkzeug nicht als Hammer.
- Lösen Sie das Befestigungswerkzeug niemals im freien Raum aus.
- Tragen Sie das Werkzeug im Arbeitsbereich nur am Griff und niemals mit betätigtem Auslöser.
- Berücksichtigen Sie die Bedingungen im Arbeitsbereich. Befestigungsmittel können dünne Werkstücke durchdringen oder von den Ecken und Kanten des Werkstücks abrutschen, was Personen gefährden kann.
- Schlagen Sie keine Befestigungsmittel in der Nähe der Werkstückkanten ein.
- Schlagen Sie keine Befestigungsmittel über bereits vorhandenen Befestigungsmitteln ein.

Restrisiken

Folgende Risiken sind mit der Verwendung von diesen Maschinen untrennbar verbunden:

- Verletzungen, die durch ungeeignete Behandlung des Werkzeugs verursacht werden.
- Verlust der Kontrolle, weil das Werkzeug nicht fest ergriffen wird.
- Muskelbelastung der Arme und Hände, besonders bei Arbeiten über Kopf. Machen Sie immer regelmäßige Pausen, wenn Sie lange gearbeitet haben.

Trotz Beachtung der geltenden Sicherheitsvorschriften und des Einsatzes von Schutzvorrichtungen können bestimmte Risiken nicht vermieden werden. Diese sind:

- Beeinträchtigung des Gehörs.
- Verletzungsgefahr durch umherfliegende Teilechen.
- Verbrennungsgefahr durch während des Betriebes heiß werdende Zubehörteile.
- Verletzungsgefahr durch andauernden Gebrauch.
- Verlust der Kontrolle durch Rückstoß.
- Verletzungsgefahr durch spitze Stellen und ungeeignete Handhabung des Werkstücks.
- Verletzungsgefahr durch scharfe Kanten, wenn Nägel gewechselt werden oder Nagelstangen eingelegt werden.

Elektrische Sicherheit

Der Elektromotor wurde für eine einzige Spannung konstruiert. Überprüfen Sie immer, ob die Spannung des Akkus der Spannung auf dem Typenschild entspricht. Stellen Sie auch sicher, dass die Spannung Ihres Ladegeräts der Netzspannung entspricht.



Ihr DEWALT Ladegerät ist gemäß EN60335 doppelt isoliert. Es muss deshalb nicht geerdet werden.

Wenn das Stromversorgungskabel beschädigt ist, muss es durch ein speziell ausgestattetes Kabel ersetzt werden, dass bei der DEWALT Kundendienstorganisation erhältlich ist.

CH Bei Ersatz des Netzkabels achten Sie auf Verwendung des Schweizer Netzsteckers.

Typ 11 für Klasse II (Doppelisolierung) – Geräte

Typ 12 für Klasse I (Schutzleiter) – Geräte

CH Ortsveränderliche Geräte, die im Freien verwendet werden, müssen über einen Fehlerstromschutzschalter angeschlossen werden.

Verwendung eines Verlängerungskabels

Ein Verlängerungskabel sollte nur verwendet werden, wenn es absolut notwendig ist. Verwenden Sie ein zugelassenes Verlängerungskabel, das für die Leistungsaufnahme Ihres Ladegerätes geeignet ist (siehe **Technische Daten**). Der Mindestquerschnitt der Leitungen beträgt 1 mm² und die Höchstlänge beträgt 30 m.

Wenn Sie eine Kabeltrommel verwenden, wickeln Sie das Kabel vollständig ab.

BEWAHREN SIE DIESE ANWEISUNGEN AUF

Ladegeräte

An DEWALT-Ladegeräten müssen keine Einstellungen vorgenommen werden, und sie wurden für eine möglichst einfache Bedienung konzipiert.

Wichtige Sicherheitshinweise für alle Akku-Ladegeräte

BEWAHREN SIE DIESE ANWEISUNGEN AUF: Dieses Handbuch enthält wichtige Sicherheits- und Betriebsanweisungen für kompatible Ladegeräte (siehe **Technische Daten**).

- Lesen Sie vor der Verwendung des Ladegeräts alle Anweisungen und Warnhinweise auf dem Ladegerät und dem Akku.



WARNUNG: Stromschlaggefahr. Keine Flüssigkeiten in das Ladegerät gelangen lassen. Dies kann einen elektrischen Schlag zur Folge haben.



WARNUNG: Wir empfehlen die Verwendung einer Fehlerstromschutzeinrichtung mit einem Nennfehlerstrom von maximal 30mA.



VORSICHT: Verbrennungsgefahr. Zur Reduzierung der Verletzungsgefahr sollten nur Akkus von DEWALT verwendet werden. Andere Akkutypen können bersten und Verletzungen und Sachschäden verursachen.



VORSICHT: Lassen Sie nicht zu, dass Kinder mit dem Werkzeug spielen.

HINWEIS: Wenn das Ladegerät in die Steckdose gesteckt wird, können die Ladekontakte im Ladegerät unter bestimmten Bedingungen durch Fremdmaterial kurzgeschlossen werden. Leitfähige Fremdmaterialien, z.B. unter anderem Stahlwolle, Alufolie oder angesammelte Metallpartikel, sollten von Hohlräumen des Ladegeräts

ferngehalten werden. Ziehen Sie den Netzstecker des Ladegerätes immer aus der Steckdose, wenn kein Akku in der Vertiefung steckt. Ziehen Sie den Netzstecker des Ladegerätes vor dem Reinigen aus der Steckdose.

- **Der Akku darf NIEMALS in einem anderen Ladegerät, außer dem in diesem Handbuch beschriebenen, aufgeladen werden.** Das Ladegerät und der Akku wurden speziell zur gemeinsamen Verwendung konzipiert.
- **Diese Ladegeräte sind ausschließlich für das Laden von DEWALT Akkus bestimmt.** Eine anderweitige Verwendung kann zu Brand führen oder gefährliche oder tödliche Verletzungen durch Elektroschock verursachen.
- **Setzen Sie das Ladegerät weder Regen noch Schnee aus.**
- **Ziehen Sie immer am Stecker und nicht am Kabel, um das Ladegerät von der Stromquelle zu trennen.** Dadurch wird das Risiko einer Beschädigung von Stecker und Kabel reduziert.
- **Verlegen Sie das Netzkabel so, dass niemand darauf treten oder darüber stolpern kann, und dass es keinen sonstigen schädlichen Einflüssen oder Belastungen ausgesetzt wird.**
- **Ein Verlängerungskabel sollte nur dann verwendet werden, wenn es absolut notwendig ist.** Ein ungeeignetes Verlängerungskabel kann zu Brand führen oder gefährliche oder tödliche Verletzungen durch Elektroschock verursachen.
- **Stellen Sie keine Gegenstände auf das Ladegerät bzw. stellen Sie das Ladegerät nicht auf eine weiche Oberfläche. Dadurch könnten die Lüftungsschlitze blockiert und das Gerät überhitzt werden.** Stellen Sie das Ladegerät von Hitzequellen entfernt auf. Das Ladegerät ist oben und unten am Gehäuse mit Lüftungsschlitzen versehen.
- **Betreiben Sie das Ladegerät nicht mit einem beschädigten Netzkabel oder Netzstecker—beschädigte Teile sind unverzüglich auszuwechseln.**
- **Benutzen Sie das Ladegerät nicht, wenn es einen harten Stoß erlitten hat, fallen gelassen oder anderweitig beschädigt wurde.** Bringen Sie es zu einer autorisierten Kundendienststelle.
- **Das Ladegerät darf nicht zerlegt werden. Bringen Sie es zu einer autorisierten Kundendienststelle, wenn es gewartet oder repariert werden muss.** Ein unsachgemäßer Zusammenbau kann gefährliche oder tödliche Verletzungen durch Elektroschock verursachen oder zu Brand führen.
- Zur Vermeidung von Gefahren muss ein beschädigtes Netzkabel unverzüglich vom Hersteller, einer Kundendienststelle oder einer anderen qualifizierten Person ausgetauscht werden.
- **Ziehen Sie den Netzstecker des Ladegerätes vor dem Reinigen aus der Steckdose. Dadurch wird das Risiko eines Stromschlags reduziert.** Durch alleiniges Herausnehmen des Akkus wird dieses Risiko nicht reduziert.
- Versuchen Sie **NIEMALS** 2 Ladegeräte miteinander zu verbinden.
- **Das Ladegerät wurde für den Betrieb mit standardmäßigem 230V Netzstrom konzipiert. Es darf**

mit keiner anderen Spannung verwendet werden. Dies gilt nicht für das Fahrzeugladegerät.

Laden des Akkus (Abb. [Fig.] B)

1. Stecken Sie das Ladegerät in eine geeignete Steckdose, bevor Sie das Akkupack einsetzen.
2. Legen Sie das Akkupack **12** in das Ladegerät ein und vergewissern Sie sich, dass es vollständig eingerastet ist. Die rote Leuchte (Aufladen) blinkt wiederholt und zeigt dadurch an, dass der Ladevorgang begonnen wurde.
3. Der Abschluss des Ladevorgangs wird dadurch angezeigt, dass das rote Licht dauerhaft leuchtet. Der Akku ist vollständig aufgeladen und kann jetzt verwendet oder in der Ladestation gelassen werden. Um das Akkupack aus dem Ladegerät zu entnehmen, drücken Sie den Akku-Löseknopf **15** am Akkupack.

HINWEIS: Um die maximale Leistung und Lebensdauer der Li-Ionen-Akkus zu gewährleisten, laden Sie das Akkupack vor der ersten Verwendung vollständig auf.

Bedienung des Ladegeräts

Siehe Anzeigen unten zum Ladezustand der Akkus.

| Anzeigen am Ladegerät | |
|---|---|
|  Wird geladen |  |
|  Vollständig aufgeladen |  |
|  Verzögerung heißer/kalter Akku* |  |

*Die rote Leuchte blinkt in der Zeit weiter, aber eine gelbe Anzeige leuchtet bei diesem Vorgang dauerhaft. Sobald der Akku eine angemessene Temperatur erreicht hat, geht die gelbe Leuchte aus und das Ladegerät nimmt den Ladevorgang wieder auf.

Diese/s kompatible/n Ladegerät/e lädt keine defekten Akkus auf. Das Ladegerät zeigt einen defekten Akku an, indem es nicht leuchtet oder indem das Blinkmuster für Probleme mit dem Akku oder dem Ladegerät angezeigt werden.

HINWEIS: Dies kann auch auf ein Problem mit dem Ladegerät hinweisen.

Wenn das Ladegerät auf ein Problem hinweist, bringen Sie es zusammen mit dem Akku zur Überprüfung zu einer autorisierten Servicestelle.

Verzögerung heißer/kalter Akku

Wenn das Ladegerät erkennt, dass ein Akku zu heiß oder zu kalt ist, startet es automatisch eine „Verzögerung heißer/kalter Akku“, bis der Akku eine angemessene Temperatur erreicht hat. Das Ladegerät schaltet dann automatisch in den Lademodus. Diese Funktion gewährleistet eine maximale Lebensdauer des Akkus.

Ein kalter Akku wird mit einer geringeren Geschwindigkeit als ein warmer Akku geladen. Der Akku wird während des gesamten Ladevorgangs mit der geringeren Geschwindigkeit geladen, die sich auch nicht erhöht, wenn der Akku wärmer wird.

Das Ladegerät DCB118 ist mit einem internen Gebläse ausgestattet, um das Akkupack zu kühlen. Das Gebläse wird automatisch eingeschaltet, wenn das Akkupack gekühlt werden muss. Benutzen Sie das Ladegerät nicht, wenn das Gebläse nicht ordnungsgemäß funktioniert oder die Lüftungsschlitze blockiert sind. Verhindern Sie, dass Fremdkörper in das Ladegerät eintreten können.

Elektronischen Schutzsystem

XR Li-Ionen-Werkzeuge sind mit einem elektronischen Schutzsystem ausgestattet, das den Akku vor Überladung, Überhitzung und vollständiger Entladung schützt.

Das Werkzeug wird automatisch ausgeschaltet, sobald sich das elektronische Schutzsystem einschaltet. Wenn dies geschieht, setzen Sie das Lithium-Ionen-Akku in das Ladegerät, bis es vollständig aufgeladen ist.

Wandmontage

Diese Ladegeräte sind so konzipiert, dass sie an der Wand oder aufrecht auf einem Tisch oder einer Arbeitsoberfläche montiert werden. Positionieren Sie das Ladegerät bei Wandmontage in Reichweite einer Steckdose und abseits von Kanten oder anderen Hindernissen, die den Luftstrom beeinträchtigen könnten. Nutzen Sie die Rückseite des Ladegeräts als Schablone für die Position der Montageschrauben an der Wand. Montieren Sie das Ladegerät mit Schnellbauschrauben (separat erhältlich), die mindestens 25,4 mm lang sind und einen Schraubenkopfdurchmesser von 7-9 mm haben. Diese müssen in optimaler Tiefe in das Holz geschraubt werden, sodass ca. 5,5 mm der Schraube frei liegen. Richten Sie die Schlitze auf der Rückseite des Ladegeräts mit den frei liegenden Schrauben aus, und führen Sie diese vollständig in die Schlitze ein.

Anweisungen zur Reinigung des Ladegeräts



WARNUNG: Stromschlaggefahr. Trennen Sie das Gerät vor der Reinigung von der Steckdose. Schmutz und Fett können mit einem Tuch oder einer weichen, nicht-metallischen Bürste vom Äußeren des Ladegeräts entfernt werden. Keinesfalls Wasser oder irgendwelche Reinigungslösungen verwenden. Achten Sie darauf, dass niemals Flüssigkeiten in das Gerät eindringen. Tauchen Sie niemals irgendein Teil des Gerätes in eine Flüssigkeit.

Akkus

Wichtige Sicherheitsanweisungen für alle Akkus

Achten Sie beim Bestellen von Ersatzakkus darauf, dass Sie die Katalognummer und die Spannung angeben.

Wenn Sie den Akku aus dem Karton auspacken, ist er nicht vollständig geladen. Lesen Sie die unten aufgeführten Sicherheitsanweisungen, bevor Sie den Akku und das Ladegerät verwenden. Befolgen Sie anschließend den beschriebenen Ladevorgang.

LESEN SIE SÄMTLICHE ANWEISUNGEN

- **Betreiben Sie das Elektrowerkzeug nicht in explosionsgefährdeten Umgebungen, in denen sich z.**

B. brennbare Flüssigkeiten, Gase oder Staub befinden.

Beim Einsetzen und Herausnehmen des Akkus aus dem Ladegerät können sich Staub oder Dämpfe entzünden.

- **Setzen Sie das Akku niemals mit Gewalt in das Ladegerät ein. Führen Sie niemals Änderungen am Akku durch, damit es in ein anderes Ladegerät passt, da das Akku reißen kann, was zu schweren Verletzungen führen kann.**
- Laden Sie die Akkus nur in Ladegeräten von DEWALT auf.
- **Das Ladegerät KEINEN** Spritzern aussetzen und **NICHT** in Wasser oder andere Flüssigkeiten eintauchen.
- **Das Werkzeug und den Akku niemals in Bereichen lagern oder verwenden, in denen die Temperatur 40 °C überschreiten könnte (z. B. Scheunen oder Metallgebäude im Sommer).**
- **Den Akku nicht verbrennen, auch wenn er stark beschädigt oder vollkommen verschlissen ist.** Der Akku kann im Feuer explodieren. Beim Verbrennen eines Lithiumionen-Akkus entstehen giftige Dämpfe und Stoffe.
- **Wenn der Akkuinhalt mit der Haut in Kontakt kommt, waschen Sie die Stelle sofort mit einer milden Seife und Wasser.** Wenn Akkuflüssigkeit in die Augen gelangt, spülen Sie das offene Auge für 15 Minuten, oder bis die Reizung nachlässt, mit Wasser. Falls Sie sich in ärztliche Behandlung begeben müssen: Das Akkuelektrolyt besteht aus einer Mischung von organischen Karbonaten und Lithiumsalzen.
- **Der Inhalt einer geöffneten Akkuzelle kann Atemwegsreizungen verursachen.** Sorgen Sie für Frischluft. Wenn die Symptome anhalten, begeben Sie sich in ärztliche Behandlung.



WARNUNG: Verbrennungsgefahr. Die Akkuflüssigkeit kann brennbar sein, wenn sie Funken oder einer Flamme ausgesetzt ist.



WARNUNG: Versuchen Sie niemals und unter keinen Umständen, den Akku zu öffnen. Wenn das Akkugehäuse Risse oder Beschädigungen aufweist, darf es nicht in das Ladegerät gelegt werden. Den Akku nicht quetschen, fallen lassen oder beschädigen. Verwenden Sie niemals einen Akku oder ein Ladegerät, wenn sie einen harten Schlag erlitten haben, fallen gelassen, überfahren oder sonst wie beschädigt wurden (z. B. wenn sie mit einem Nagel durchlöchert wurden, mit einem Hammer darauf geschlagen oder getreten wurde). Ein Stromunfall oder ein tödlicher Stromschlag könnte entstehen. Beschädigte Akkus sollten zum Recycling zur Kundendienststelle zurückgebracht werden.



WARNUNG: Feuergefahr. Akku nicht so aufbewahren oder transportieren, dass metallische Gegenstände die offenen Pole berühren können. Platzieren Sie das Akkupack beispielsweise nicht in Schürzen, Taschen, Werkzeugkästen, Produktverpackungen, Schubladen, usw. mit losen Nägeln, Schrauben, Schlüsseln, usw.



VORSICHT: Wenn das Werkzeug nicht in Gebrauch ist, muss es seitlich auf eine stabile Fläche gelegt werden, wo es kein Stolperisiko darstellt und es nicht herunterfallen kann. Bestimmte Werkzeuge mit

großen Akkus stehen aufrecht auf dem Akku und können leicht umgeworfen werden.

Transport

WARNUNG: Feuergefahr. Beim Transport von Akkus können Brände entstehen, wenn die Batterieanschlüsse unbeabsichtigt Kontakt mit leitfähigen Materialien bekommen. Stellen Sie beim Transportieren von Akkus sicher, dass die Batterieanschlüsse geschützt und gut isoliert sind, damit sie nicht in Kontakt mit Materialien kommen können, durch die ein Kurzschluss entstehen kann.

DEWALT Akkus erfüllen alle geltenden Transportvorschriften, so wie sie von den Industrie- und Rechtsnormen vorgeschrieben werden, einschließlich der UN-Empfehlungen für die Beförderung gefährlicher Güter; der Vorschriften über die Beförderung gefährlicher Güter der International Air Transport Association (IATA), der International Maritime Dangerous Goods (IMDG) Regulations und der Regelungen des Europäischen Übereinkommens über die internationale Beförderung gefährlicher Güter auf der Straße (ADR). Lithium-Ionen-Zellen und -Akkus wurden gemäß Abschnitt 38,3 der „Empfehlungen der Vereinten Nationen zur Beförderung gefährlicher Stoffe, Testhandbuch und Kriterien“ getestet.

In den meisten Fällen ist zu erwarten, dass der Versand eines DEWALT-Akkus von der Klassifizierung als Gefahrstoff der voll regulierten Klasse 9 ausgenommen wird. In der Regel müssen nur Sendungen, die einen Lithium-Ionen-Akku mit einer Energiekennzahl von mehr als 100 Wattstunden (Wh) enthalten, als voll regulierte Klasse 9 verschickt werden. Bei allen Lithium-Ionen-Akkus ist die Wattstunden-Bewertung auf der Packung angegeben. Außerdem empfiehlt DEWALT den alleinigen Luftversand von Lithium-Ionen-Akkus aufgrund der komplexen Regulierungen generell nicht, und zwar unabhängig von der Wattstunden-Bewertung. Lieferungen von Werkzeugen mit Batterien (Combo-Kits) können als Ausnahme per Luftfracht versandt werden, wenn die Wattstunden-Bewertung des Akkus nicht mehr als 100 Wh beträgt.

Unabhängig davon, ob ein Transport als ausgenommen oder vollständig reguliert gilt, liegt es in der Verantwortung des Versenders, sich über die aktuellen Vorschriften in Bezug auf die Anforderungen für Verpackung, Etikettierung/Kennzeichnung und Dokumentation zu informieren.

Die Informationen in diesem Abschnitt des Handbuchs werden in gutem Glauben zur Verfügung gestellt und es wird davon ausgegangen, dass sie zum Zeitpunkt der Erstellung des Dokuments genau sind. Jedoch wird keine Garantie, weder ausdrücklich noch implizit, gegeben. Es liegt in der Verantwortung des Kunden sicherzustellen, dass seine Tätigkeiten den geltenden Vorschriften entsprechen.

Transport des FLEXVOLT™-Akkus

Der DEWALT FLEXVOLT™-Akku hat zwei Betriebsarten:

Anwendung und Transport.**Anwendungsmodus:**

Wenn der FLEXVOLT™-Akku unabhängig steht oder sich in einem DEWALT 18 V-Produkt

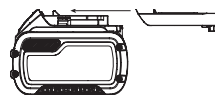

befindet, funktioniert er als 18 V-Akku. Wenn sich der FLEXVOLT™-Akku in einem 54 V oder 108 V-Produkt (zwei 54 V-Akkus) befindet, funktioniert er als 54 V-Akku.

Transportmodus: Wenn die Abdeckkappe am FLEXVOLT™-Akku angebracht ist, befindet sich der Akku im Transportmodus. Bewahren Sie die Kappe für den Versand auf.

Im Transportmodus werden Zellensegmente im Akkupack elektrisch voneinander getrennt, sodass 3 Akkus mit einer geringeren Wattstundenzahl (Wh) entstehen, statt 1 Akku mit einer größeren Wattstundenzahl. Diese höhere Anzahl von 3 Akkus mit einer niedrigeren Wattstundenzahl kann das Akkupack bei bestimmten Transportvorschriften außen vor lassen, die bei anderen Akkus mit höherer Wattstundenzahl gelten können.

Zum Beispiel kann für den Transport Wh-Wert 3 x 36 Wh angegeben sein, das bedeutet 3 Akkus mit je 36 Wh. Der Verwendung Wh-Wert kann 108 Wh sein (d.h. 1 Akku).

Anwendungsbeispiele für use- und transport-kennzeichnungen

 **Use: 108 Wh**
 **Transport: 3x36 Wh**

Empfehlungen für die Lagerung

1. Ein idealer Lagerplatz ist kühl und trocken und nicht direktem Sonnenlicht sowie übermäßiger Hitze oder Kälte ausgesetzt. Für eine optimale Akkuleistung und Lebensdauer lagern Sie die Akkus bei Raumtemperatur, wenn sie nicht verwendet werden.
2. Bei längerer Aufbewahrung sollte ein vollständig aufgeladener Akku an einem kühlen, trockenen Ort und außerhalb des Ladegeräts aufbewahrt werden, um optimale Ergebnisse zu erhalten.

HINWEIS: Akkus sollten nicht vollständig entladen aufbewahrt werden. Der Akku muss vor der Verwendung aufgeladen werden.

Schilder am Ladegerät und Akku

Neben den Piktogrammen in dieser Anleitung können sich auf dem Ladegerät und dem Akku folgende Piktogramme befinden:



Vor der Verwendung die Betriebsanleitung lesen.



Die Ladezeit ist den **Technischen Daten** zu entnehmen.



Nicht mit elektrisch leitenden Gegenständen berühren.



Beschädigte Akkus nicht aufladen.



Das Gerät keiner Nässe aussetzen.



Beschädigte Kabel sofort austauschen.



Nur zwischen 4 °C und 40 °C aufladen.



Nur in Innenräumen verwenden.



Akku umweltgerecht entsorgen.



Laden Sie DEWALT-Akkus nur mit den dazu bestimmten DEWALT-Ladegeräten auf. Werden andere Akkus als die dazu bestimmten DEWALT-Akkus mit einem DEWALT-Ladegerät aufgeladen, können diese platzen oder andere gefährliche Situationen verursachen.



Den Akku nicht verbrennen.



VERWENDUNG (ohne Transportkappe). Beispiel: Der Wh-Wert lautet 108 Wh (1 Akku mit 108 Wh).



TRANSPORT (mit angebrachter Transportkappe). Beispiel: Der Wh-Wert lautet 3 x 36 Wh (3 Akkus mit 36 Wh).

Akkutyp

Für die Modelle DCN692 und DCN695 wird ein 18 Volt Akku eingesetzt.

Diese Akkus können verwendet werden: DCB181, DCB182, DCB183, DCB183B, DCB184, DCB184B, DCB185, DCB187, DCB546, DCB547. Weitere Angaben sind den Technischen Daten zu entnehmen.

Packungsinhalt

Die Packung enthält:

- 1 Nagler
- 1 Ladegerät (nur P2-Modelle)
- 2 Akkupacks (nur P2-Modelle)
- 1 Nichtmarkierungsspitze
- 1 Werkzeugkasten (nur P2-Modelle)
- 1 Betriebsanleitung

HINWEIS: Akkus, Ladegeräte und Transportboxen sind im Lieferumfang von N-Modellen nicht enthalten. Akkus und Ladegeräte sind im Lieferumfang von NT-Modellen nicht enthalten. B-Modelle werden mit Bluetooth®-Akku ausgeliefert.

HINWEIS: Die Wortmarke und Logos Bluetooth® sind eingetragene Marken im Besitz von Bluetooth®, SIG, Inc. und jede Verwendung dieser Marken durch DEWALT erfolgt unter Lizenz. Andere Marken und Markennamen sind das Eigentum ihrer jeweiligen Eigentümer.

- Prüfen Sie das Gerät, die Teile oder Zubehörteile auf Beschädigungen, die beim Transport entstanden sein könnten.
- Nehmen Sie sich Zeit, die Betriebsanleitung vor Inbetriebnahme sorgfältig zu lesen.

Bildzeichen am Werkzeug

Die folgenden Bildzeichen sind am Gerät sichtbar angebracht:



Vor der Verwendung die Betriebsanleitung lesen.



Tragen Sie Gehörschutz.



Tragen Sie Augenschutz.



Sichtbare Strahlung. Nicht in den Lichtstrahl schauen.



Nagellänge.



Nagelstärke.



Magazinkapazität.



Geeignete Nagelwinkel.

Lage des Datumscodes

Der Datumscode, der auch das Herstelljahr enthält, ist in das Gehäuse geprägt.

Beispiel:

2017 XX XX

Herstelljahr

Beschreibung (Abb. A)



WARNUNG: Nehmen Sie niemals Änderungen am Elektrowerkzeug oder seinen Teilen vor. Dies könnte zu Schäden oder Verletzungen führen.

- 1 Auslöseschalter
- 2 Sicherheitssperre für Auslöseschalter
- 3 Kontaktanschlag
- 4 Tiefeneinstellrad
- 5 Anzeigelampe für schwachen Akku & Stau/Blockierung
- 6 Blockierungslösehebel
- 7 Magazin
- 8 Schieberriegel
- 9 Betriebsartenwahlschalter
- 10 Drehbarer Sparren-/Bandhaken
- 11 Zugehöriger Inbusschlüssel
- 12 Akku
- 13 Nichtmarkierungsspitze
- 14 Drehzahlwahlschalter

Bestimmungsgemäße Verwendung

Die Akku-Streifennagler DCN692 und DCN695 wurden zum Einschlagen von Nägeln in Holzwerkstücke konstruiert.

Der kabellose Streifennagler DCN692 ist für die Kontakt- und Sequenzauslösung konzipiert. Nagelgeräte, die über den Sequenz-/Stoßmodus verfügen, **DÜRFEN NICHT** verwendet werden, wenn auf Gerüsten, Treppen, Leitern oder leiterähnlichen Konstruktionen wie beispielsweise Dachlatten gearbeitet wird. Ausnahmen entnehmen Sie Ihren örtlichen nationalen Arbeitsplatzvorschriften.

Der kabellose Streifennagler DCN695 ist nur für den Sequenzmodus konzipiert, und zwar entweder im Standard-Sequenzmodus oder im RapidCycle-Sequenzmodus für schnelleres Nageln. Nagler, die nur für die Sequenzauslösung konzipiert sind **DÜRFEN** auf Gerüsten, Treppen, Leitern oder leiterähnlichen Konstruktionen, z.B. Dachlatten, verwendet werden.

NICHT VERWENDEN in nasser Umgebung oder in der Nähe von entflammaren Flüssigkeiten oder Gasen.

Diese Akku-Nagelmaschinen sind Elektrogeräte für den professionellen Einsatz.

LASSEN SIE NICHT ZU, dass Kinder in Kontakt mit dem Gerät kommen. Wenn unerfahrene Personen dieses Gerät verwenden, sind diese zu beaufsichtigen.

- Dieses Gerät darf nicht von Personen (einschließlich Kindern) mit eingeschränkten physischen, sensorischen oder mentalen Fähigkeiten oder ohne ausreichende Erfahrung oder Kenntnisse verwendet werden, außer wenn diese Personen von einer Person, die für ihre Sicherheit verantwortlich ist, bei der Verwendung des Geräts beaufsichtigt werden. Lassen Sie nicht zu, dass Kinder mit diesem Produkt allein gelassen werden.

ZUSAMMENBAU UND EINSTELLUNGEN



WARNUNG: Um die Gefahr ernsthafter Verletzungen zu reduzieren, muss vor jeder Einstellung und jedem Abnehmen/Installieren von Zubehör das Werkzeug ausgeschaltet und der Akku entfernt werden. Ein unbeabsichtigtes Starten kann zu Verletzungen führen.



WARNUNG: Verwenden Sie nur Akkus und Ladegeräte von DEWALT.

Einsetzen und Entfernen des Akkus aus dem Werkzeug (Abb. B)

HINWEIS: Um beste Ergebnisse zu erzielen, sollte der Akku **12** vollständig aufgeladen sein.

Einsetzen des Akkus in den Werkzeuggriff

1. Richten Sie den Akku **12** an den Führungen im Werkzeuggriff aus (Abb. B).
2. Schieben Sie ihn in den Griff, bis der Akku fest im Werkzeug sitzt, und stellen Sie sicher, dass er sich nicht lösen kann.

Entfernen des Akkus aus dem Werkzeuggriff

1. Drücken Sie Akku-Löseknopf **15** und ziehen Sie den Akku kräftig aus dem Werkzeuggriff.
2. Legen Sie den Akku wie im Abschnitt Ladegerät dieser Betriebsanleitung beschrieben in das Ladegerät.

Akku-Ladestandsanzeige (Abb. B)

Einige DEWALT-Akkus besitzen eine Ladestandsanzeige mit drei grünen LEDs, die den verbleibenden Ladestand des Akkus anzeigen.

Zum Betätigen der Ladestandsanzeige halten Sie die Taste für die Ladestandsanzeige **16** gedrückt. Eine Kombination der drei grünen LEDs leuchtet auf und zeigt den verbleibenden Ladestand an. Wenn der verbleibende Ladestand im Akku nicht mehr ausreicht, um das Werkzeug zu verwenden, leuchtet die Ladestandsanzeige nicht auf und der Akku muss aufgeladen werden.

HINWEIS: Die Ladestandsanzeige ist nur eine Schätzung des verbleibenden Akku-Ladestands. Sie zeigt nicht die Funktionsfähigkeit des Werkzeugs an und unterliegt Unterschieden, die auf Bauteilen, Temperatur und Anwendungsart des Endbenutzers basieren.

Drehbarer Sparren-/Bandhaken (Abb. F)

Der Sparren-/Bandhaken **10** kann leicht auf die linke oder rechte Seite des Werkzeugs positioniert werden, um links- oder rechtshändigen Benutzern entgegenzukommen.

Wenn überhaupt kein Haken benutzt wird, kann er am Unterteil des Griffs nach vorn oder hinten gedreht werden.

Laden des Werkzeugs (Abb. D)



WARNUNG: Sperren Sie das Werkzeug immer und entfernen Sie den Akku, bevor Sie Befestigungsmittel einlegen oder entfernen.

1. Schieben Sie den federbelasteten Schieberiegel **8** zum Unterteil des Magazins, damit er dort einrastet.
2. Wählen Sie den gewünschten Nagelstreifen. (Siehe **Technische Daten**.) DEWALT empfiehlt für alle Anwendungsfälle den Einsatz von DEWALT First Fix Nails.



WARNUNG: Da Zubehör, das nicht von DEWALT angeboten wird, nicht mit diesem Produkt geprüft worden ist, kann die Verwendung von solchem Zubehör an diesem Gerät gefährlich sein. Um das Verletzungsrisiko zu mindern, sollte mit diesem Produkt nur von DEWALT empfohlenes Zubehör verwendet werden.

3. Stecken Sie den Nagelstreifen in den Ladeschlitz an der Seite des Magazins. Achten Sie darauf, dass die Befestigungsmittel auf dem Kopf stehend in den Nagelkanal eingesetzt sind.
4. Schließen Sie das Magazin, indem Sie den Schieberiegel loslassen. Lassen Sie den Schieberiegel sich vorsichtig nach vorn schieben und die Nagelstange ergreifen.

Trockentrainingssperre

Die Nagelmaschine ist mit einer Trockentrainingssperre ausgestattet, mit der eingeschränkt wird, dass das Werkzeug betätigt wird, wenn das Magazin nahezu leer ist. Wenn etwa 7 bis 9 Nägel im Magazin bleiben, wird die Trockentrainingssperre des Werkzeugs aktiviert. Siehe **Laden des Werkzeugs**, um eine Stange passender Nägel neu zu laden.

HINWEIS: Wenn auf das Werkzeug starke Kräfte angewendet werden, kann die Sperre überwunden werden.

Hierdurch werden mögliche Schäden vermieden, falls das Werkzeug herunterfällt.

Einstellen der Einschlagtiefe (Abb. E)

Die Nageleinschlagtiefe kann mit dem Tiefeneinstellrad eingestellt werden.

1. Um den Nagel flacher einzuschlagen, drehen Sie das Tiefeneinstellrad **4** nach links zum Flach-Nagel-Symbol.
2. Um den Nagel tiefer zu versenken, drehen Sie das Tiefeneinstellrad **4** nach rechts zum Tiefer-Nagel-Symbol.

Wahl der Betriebsart (Abb. A)

DCN692

Um den sequentiellen Modus auszuwählen, schieben Sie den Betriebsartwahlschalter **9**, um das Einzel-Nagel-Symbol **/** anzuzeigen.

Um den Einzelstoßmodus auszuwählen, schieben Sie den Betriebsartwahlschalter **9**, um das Drei-Nagel-Symbol **///** anzuzeigen.

HINWEIS: Beim Eintreiben langer Nägel wird die maximale Kraft im Sequenzmodus erreicht; daher sollte der Stoßmodus eingeschränkt werden, wenn längere Nägel eingetrieben werden sollen.

DCN695

Um den Standard-Sequenzmodus auszuwählen, schieben Sie den Betriebsartwahlschalter **9** auf den einzelnen Pfeil **◀**.

Um den Standardaktionsmodus RapidCycle auszuwählen, schieben Sie den Betriebsartwahlschalter **9** auf den doppelten Pfeil **◀◀**.

HINWEIS: Die Lebensdauer der Batterie im sequentiellen Modus RapidCycle ist kürzer als im Standard-Sequenzmodus. Wenn Sie das Werkzeug im Standard-Sequenzmodus lassen, hält die Batterie am längsten.

Drehzahlauswahl (Abb. A)

Dieser Nagler ist am Unterteil mit einem Wahlschalter für zwei Geschwindigkeiten **14** ausgestattet.

- Wählen Sie für kürzere Nägel Geschwindigkeit 1, indem Sie den Schalter ganz nach links stellen.
- Wählen Sie für längere Nägel und anspruchsvollere Anwendungen Geschwindigkeit 2, indem Sie den Schalter ganz nach rechts stellen.

Falls die Nägel mit Geschwindigkeitsstufe 1 nicht ausreichend eingetrieben werden, müssen Sie für mehr Kraft zu Geschwindigkeitsstufe 2 wechseln.

HINWEIS: Wenn Sie Nägel unter 71 mm Länge mit Geschwindigkeitsstufe 2 eintreiben, entsteht an Ihrem Werkzeug übermäßiger Verschleiß und es kann schneller zu Ausfällen kommen.

| Geschwindigkeitsstufe | Vorteil | Anwendung | Typische Nagellänge |
|-----------------------|--|---------------------|---------------------|
| 2 | Kraft zum Eintreiben längerer Nägel | Arbeiten mit Bolzen | 71 – 90 mm |
| | | Holzriegel | |
| | | Deckenbalken | |
| | | Holzrahmen | |
| 1 | Erhöhte Haltbarkeit des Werkzeugs, erhöhte Akkulaufzeit, erhöhte Geschwindigkeit beim Eintreiben, weniger Rückstoß | Bodenbeläge | 50 – 70 mm |
| | | Verkleidungen | |
| | | Zäune | |
| | | Verschallung | |
| | | Holzverlattung | |
| | | | |



HINWEIS: Verwenden Sie **NIEMALS** Schmierstoffe oder Reinigungslösungen als Spray oder in sonstiger Form im Inneren des Werkzeugs. Dies kann die Lebensdauer und Leistung des Werkzeugs erheblich beeinträchtigen.

Einlaufen des Werkzeugs

Bitte beachten Sie, dass dieses Werkzeug eine Einlaufzeit benötigt, bevor es mit voller Leistung arbeitet, da einige Teile sich erst verzahnen oder ineinandergreifen müssen. Es kann sein, dass das Werkzeug in diesem Zeitraum lange Nägel nicht konsequent bündig eintreibt.

Nach dem Eintreiben von 500 bis 1000 Nägeln sollte das Werkzeug eingelaufen sein und mit voller Kapazität arbeiten.

Betreiben des Werkzeugs (Abb. A)

Das Werkzeug kann in einer von zwei Betriebsarten genutzt werden: Sequenzauslösung oder Kontaktauslösung.

Einzelauslösung

Der Einzelauslösemodus wird für das Nageln mit Unterbrechungen verwendet, bei dem ein sehr vorsichtiges und genaues Platzieren gewünscht wird. Er bietet auch die maximale Kraft beim Eintreiben der längsten Nagelarten.

1. Wählen Sie mit dem Betriebsartwahlschalter **9** den Sequenzmodus oder .
2. Lösen Sie die Auslösersicherheitsperre **2**.
3. Drücken Sie den Kontaktanschlag **3** gegen die Arbeitsfläche.
4. Ziehen Sie den Auslöser **1**, um das Werkzeug auszulösen.
5. Lösen Sie den Auslöser und heben die Nagelmaschine von der Arbeitsfläche.
6. Wiederholen Sie die Schritte 3–5, um den nächsten Nagel auszulösen.

Betriebsart Kontaktauslösung

DCN692

Der Stoßmodus ist für das schnelle Nageln auf flachen, unbeweglichen Flächen vorgesehen und am effektivsten, um kürzere Nagelarten einzutreiben.

1. Benutzen Sie den Wahlschalter **9**, um die Dauerauslösung zu wählen.
2. Lösen Sie die Auslösersicherheitsperre **2**.
3. Um einen einzelnen Nagel einzuschlagen, bedienen Sie das Werkzeug auf die gleiche Art und Weise wie beim Einzelauslösemodus.
 - a. Drücken Sie den Kontaktanschlag **3** gegen die Arbeitsfläche.
 - b. Ziehen Sie den Auslöser **1**, um das Werkzeug auszulösen. Jedes Mal, wenn bei gegen die Arbeitsfläche gedrücktem Kontaktanschlag der Auslöser betätigt wird, wird ein Nagel eingeschlagen.
4. Um mehrere Nägel einzuschlagen, halten Sie den Auslöser **1** gedrückt und drücken Sie den Kontaktanschlag **3** wiederholt gegen die Arbeitsfläche.



WARNUNG: Halten Sie den Auslöser nicht gedrückt, wenn das Werkzeug nicht verwendet wird. Lassen Sie die

BETRIEB

Betriebsanweisungen



WARNUNG: Beachten Sie immer die Sicherheitsanweisungen und die geltenden Vorschriften.



WARNUNG: Um die Gefahr ernsthafter Verletzungen zu reduzieren, muss vor jeder Einstellung und jedem Abnehmen/Installieren von Zubehör das Werkzeug ausgeschaltet und der Akku entfernt werden. Ein unbeabsichtigtes Starten kann zu Verletzungen führen.



WARNUNG: Wenn das Werkzeug heruntergefallen ist oder wenn sie vermuten, dass es beschädigt ist, führen sie den werkzeugfunktionstest durch, so wie er im abschnitt zur betriebsartenauswahl im handbuch beschrieben wird. Wenn das werkzeug nicht wie beschrieben funktioniert, lassen sie es in einem autorisierten DEWALT kundendienstzentrum warten.

Richtige Haltung der Hände (Abb. G)



WARNUNG: Um die Gefahr schwerer Verletzungen zu mindern, beachten Sie **IMMER** die richtige Haltung der Hände, wie dargestellt.



WARNUNG: Um die Gefahr schwerer Verletzungen zu mindern, halten Sie das Gerät **IMMER** sicher fest und seien Sie auf eine plötzliche Reaktion gefasst.

Bei der korrekten Handposition liegt eine Hand wie abgebildet auf dem Hauptgriff **18**.

Vorbereiten des Werkzeugs (Abb. A)

1. Entfernen Sie den Akku **12** aus dem Werkzeug und überprüfen Sie, ob das Werkzeug gesperrt wurde.
2. Entfernen Sie alle Nägel aus dem Magazin **7**.
3. Überprüfen Sie die unbehinderte Bewegung des Kontaktanschlags **3**.
4. Füllen Sie Nägel im Magazin nach.
5. Stecken Sie den Akku wieder hinein.



AWARNUNG: Verwenden Sie das Werkzeug nicht, wenn sich der Kontaktanschlag oder der Nagelschieber nicht ungehindert bewegen können.

Auslösersicherheitsperre **2** in der verriegelten Position, um eine unbeabsichtigte Betätigung zu verhindern, wenn das Werkzeug nicht benutzt wird.

5. Wenn zwischen den Betriebsarten Sequentiell und Einzelstoß gewechselt wird, kann es notwendig sein, die Einschlagtiefe einzustellen. Siehe **Einstellen der Einschlagtiefe** zu Anweisungen.

RapidCycle-Modus

DCN695

Der RapidCycle-Modus eignet sich ideal, wenn der Anwender mehrere Nägel nacheinander eintreibt und dabei schneller vorgehen muss. Das Werkzeug arbeitet weiterhin im vollständig sequentiellen Modus, aber der Motor macht sich unmittelbar nach dem Eintreiben für den nächsten Nagel bereit, so dass sich die Wartezeit verkürzt, bis der Motor die richtige Geschwindigkeit erreicht hat.

1. Wählen Sie mit dem Betriebsartwahlschalter **9** den RapidCycle-Modus **4**.
2. Lösen Sie die Auslösersicherheitsperre **2**.
3. Um einen einzelnen Nagel einzutreiben, verwenden Sie das Gerät gemäß der Beschreibung für den Sequenzbetrieb:
 - a. Drücken Sie den Kontaktschlag **3** gegen das Werkstück.
 - b. Ziehen Sie den Auslöseschalter **1**, um das Werkzeug auszulösen. (Sie hören, wie der Motor schneller wird, nachdem der Nagel eingetrieben wurde.)
4. Um mehrere Nägel einzutreiben, wiederholen Sie einfach die Anweisungen unter Punkt 3 oben. Wenn Sie nicht innerhalb von 2 Sekunden nach dem vorherigen einen neuen Nagel eintreiben, wird der Motor langsamer und geht in den Ruhezustand über.

Benutzung der Auslösersperre (Abb. C)

Alle DEWALT Nagelmaschinen sind mit einer Auslösersperre **2** ausgestattet, die beim Verschieben nach rechts (siehe Abb. C) verhindert, dass ein Nagel abgefeuert wird, indem der Auslöser gesperrt wird und der Strom zum Motor umgeleitet wird.

Wenn die Auslösersperre nach links gedrückt wird, ist das Werkzeug voll funktionsfähig. Die Auslösersperre sollte immer verriegelt sein, wenn irgendwelche Einstellungen vorgenommen werden oder das Werkzeug nicht direkt benutzt wird.

Nichtmarkierungsspitze (Abb. A)

Wenn Sie dieses Werkzeug auf Materialien benutzen, die Sie nicht markieren möchten, wie Holzverkleidung, benutzen Sie die Nichtmarkierungsspitze aus Kunststoff **13** über dem Kontaktschlag **3**.

HINWEIS: Für eine maximale Eintreibtiefe sollte vor allem bei langen Nägeln die Nichtmarkierungsabdeckung entfernt werden.

LED-Anzeiger (Abb. A)

Ihr Nagelgerät ist mit einer LED-Anzeigeleuchte **5** ausgestattet, die Sie auf Blockierungen hinweist. Siehe auch **Anleitung Zur Fehlersuche** zu weiteren Anweisungen.

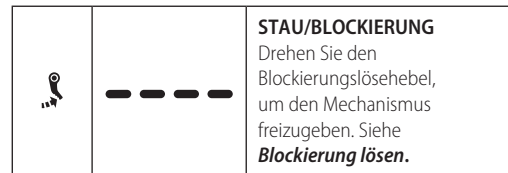

Blockierung lösen (Abb. A, C)

Wenn die Nagelmaschine unter schweren Bedingungen benutzt wird, in denen alle vorhandene Energie im Motor benötigt wird, um einen Nagel einzuschlagen, kann das Werkzeug abgewürgt werden. Die Einschlagklinge hat den Einschlagzyklus nicht beendet, und der Anzeiger für Stau/Blockierung **5** blinkt.

Drehen Sie den Blockierungslösehebel **6** am Werkzeug, und der Mechanismus wird freigegeben. Wenn die Einschlagklinge nicht automatisch in die Ausgangsstellung zurückkehrt, fahren Sie mit **Beseitigen eines Klemmenden Nagels** fort. Wenn das Gerät immer noch blockiert, untersuchen Sie bitte die Moduseinstellung, das Material und die Nagellänge, um sicher zu sein, dass die Anwendung nicht zu schwer ist.

Wenn das Gerät wiederholt Steckenbleibt, überprüfen Sie die Geschwindigkeitsauswahl. Je nach Anwendung kann eine andere Geschwindigkeitsstufe nötig sein.

Beseitigen eines Klemmenden Nagels (Abb. A, C)

Wenn ein Nagel im Mundstück eingeklemmt wird, blinkt die Anzeigelampe für Stau/Blockierung **5**.

HINWEIS: Der Stau könnte eine Folge von Ablagerungen sein, die sich im Weg zum Mundstück angesammelt haben. Bitte überprüfen Sie das und entfernen Sie sofort alle Fremdkörper wie unten beschrieben, wenn Sie Änderungen an der Leistung des Werkzeugs bemerken.

1. Nehmen Sie den Akkupack aus dem Werkzeug heraus und kuppeln die Auslösersicherheitsperre **2** ein.
2. Schieben Sie den federbelasteten Schieberriegel **8** zum Unterteil des Magazins, damit er dort einrastet, und entladen die Nagelstange.
3. Lösen Sie mit dem mitgelieferten Inbusschlüssel **11** die beiden Sechskantschrauben **17** am Oberteil des Magazins.
4. Drehen Sie das Magazin **7** vorwärts.
5. Entfernen Sie den klemmenden/vorbogenen Nagel gegebenenfalls mit einer Zange. Entfernen Sie sämtliche Verschmutzungen, die sich eventuell im Nagelkanal befinden.
6. Wenn die Einschlagklinge in der unteren Position ist, drehen Sie den Blockierungslösehebel **6** am Oberteil der Nagelmaschine.

HINWEIS: Wenn die Einschlagklinge nach dem Drehen des Blockierungslösehebels nicht zurückgesetzt wird, kann

das manuelle Rücksetzen der Klinge mit einem langen Schraubendreher nötig sein.

7. Drehen Sie das Magazin zurück in die Position unter der Nase des Werkzeugs und ziehen die Sechskantschrauben **17** fest.
8. Wiedereinsetzen des Akkupacks.
HINWEIS: Das Werkzeug deaktiviert sich selbst und setzt sich nicht zurück, bevor der Akkupack herausgenommen und wieder eingesetzt worden ist.
9. Legen Sie Nägel wieder ins Magazin ein (siehe **Laden des Werkzeugs**).
10. Lösen Sie den Schieberiegel **8**.
11. Kuppeln Sie die Auslösersicherheitsperre **2** aus, wenn Sie bereit sind, weiter zu nageln.

Wenn Nägel häufig im Mundstück stecken bleiben, muss das Werkzeug von einer autorisierten DEWALT-Werkstatt repariert werden.

WARTUNG

Ihr DEWALT Elektrowerkzeug wurde für langfristigen Betrieb mit minimalem Wartungsaufwand konstruiert. Ein kontinuierlicher, zufriedenstellender Betrieb hängt von der geeigneten Pflege des Elektrowerkzeugs und seiner regelmäßiger Reinigung ab.



WARNUNG: Um die Gefahr ernsthafter Verletzungen zu reduzieren, muss vor jeder Einstellung und jedem Abnehmen/Installieren von Zubehör das Werkzeug ausgeschaltet und der Akku entfernt werden. Ein unbeabsichtigtes Starten kann zu Verletzungen führen.

Das Ladegerät und der Akku können nicht gewartet werden.



Schmierung

Ihr Elektrogerät benötigt keine zusätzliche Schmierung.



HINWEIS: Sprühen Sie **NIE** Schmiermittel oder Reinigungslösungen in das Innere des Werkzeugs oder tragen diese auf irgendeine andere Weise auf. Das kann die Lebensdauer und Leistung des Werkzeugs ernsthaft beeinträchtigen.



Reinigung



WARNUNG: Blasen Sie mit Trockenluft immer dann Schmutz und Staub aus dem Hauptgehäuse, wenn sich Schmutz sichtbar in und um die Lüftungsschlitze ansammelt. Tragen Sie bei diesen Arbeiten zugelassenen Augenschutz und eine zugelassene Staubmaske.



WARNUNG: Verwenden Sie niemals Lösungsmittel oder andere scharfe Chemikalien für die Reinigung der nicht-metallischen Teile des Gerätes. Diese Chemikalien können das in diesen Teilen verwendete Material aufweichen. Verwenden Sie ein nur mit Wasser und einer milden Seife befeuchtetes Tuch. Achten Sie darauf, dass niemals Flüssigkeiten in das Gerät eindringen. Tauchen Sie niemals irgendein Teil des Gerätes in eine Flüssigkeit.

Optionales Zubehör



WARNUNG: Da Zubehör, das nicht von DEWALT angeboten wird, nicht mit diesem Produkt geprüft worden ist, kann die Verwendung von solchem Zubehör an diesem Gerät gefährlich sein. Um das Verletzungsrisiko zu mindern, sollte mit diesem Produkt nur von DEWALT empfohlenes Zubehör verwendet werden.

Fragen Sie Ihren Händler nach weiteren Informationen zu geeignetem Zubehör.

DCN6901 Rückstellfeder-Austauschsatz (Abb. H–L)

Im Laufe der Zeit verschleißten die Rückstellfedern der Eintreibvorrichtung und müssen ersetzt werden. Die Federn müssen ausgetauscht werden, wenn es deutlich wird, dass die Eintreibvorrichtung nicht nach jedem Schuss in die Ausgangsstellung zurückkehrt. Überprüfung - Öffnen Sie das Magazine wie im Abschnitt **Beseitigen eines Klemmenden Nagels** beschrieben, und wenn die Federn verschlissen sind, können Sie die Eintreibvorrichtung mit sehr wenig Widerstand im Nagelkanal vor und zurück bewegen.

Das Werkzeug wurde so konzipiert, dass die Rückstellfedern in weniger als 5 Minuten einfach vor Ort mit dem Zubehör DCN6901-XJ ausgetauscht werden können.



WARNUNG: Lesen Sie zu Ihrer eigenen Sicherheit die Bedienungsanleitung des Werkzeugs, bevor Sie Zubehör verwenden. Das Nichtbeachten von Warnhinweisen kann zu Verletzungen und Sachschäden am Werkzeug und am Zubehör führen. Verwenden Sie zur Wartung dieses Werkzeugs nur identische Austauschteile.

HINWEIS: Es werden alle mechanischen Teile der Feder-Austauschsatzes gezeigt, um die Überprüfung zu vereinfachen. Das Set enthält auch ein Paket mit Loctite-Kleber zur Verwendung in Schritt 9. Siehe dazu Abbildung L...

Austauschen defekter Rückstellfedern

HINWEIS: Federn sollten paarweise ausgetauscht werden und es sollte nur das richtige DEWALT-Zubehör für den Feder-Austauschsatz verwendet werden.

1. Lösen sie mit Hilfe des mitgelieferten schlüssels **11** die beiden schrauben **19** an den seiten des geräts. Siehe dazu Abbildung H.
2. Entfernen sie das rückstellsystem **20** vom gerät. Siehe dazu Abbildung I.
3. Schieben sie den federstangenclip **21** von der federstange **22**. Siehe dazu Abbildung J.
4. Entfernen sie den federpuffer **23** durch drehen und nehmen sie die unterlegscheibe **24** und die rückstellfeder **25** ab. Siehe dazu Abbildung J.
5. Bringen sie eine neue rückstellfeder und unterlegscheibe an der federstange **22** an. Drücken sie die feder mit der unterlegscheibe am gegenüberliegenden ende der stange zusammen und drehen sie dabei den neuen federpuffer auf, bis er hinter der nut für den federstangenclip sitzt.

6. Bringen sie den neuen federstangenclip fest an und setzen sie den puffer gegen den clip.
7. Wiederholen sie die schritte 3–6 für die zweite feder.
HINWEIS: überprüfen sie das zurückstellen des profils, indem sie das profil auf der federstange nach oben schieben und dann loslassen. Es sollte durch die kraft der federn zurückgestellt werden.
8. Schieben sie das rückstellsystem **20** wieder auf das gerät. Siehe dazu Abbildung K. Es ist wichtig, die ausrichtung des profils und des schwungrads zu überprüfen, bevor das rückstellsystem wieder auf das gerät geschraubt wird. Hierzu wird ein akku eingelegt und die nase des geräts wird gegen eine werkbank oder harte oberfläche gedrückt und wieder losgelassen. Hierdurch beginnt sich der motor zu drehen.
HINWEIS: wenn profil und schwungrad korrekt ausgerichtet sind, kann man hören, wie der motor von der vollen drehzahl her ausläuft. Wenn profil und schwungrad nicht korrekt ausgerichtet sind, startet der motor möglicherweise nicht, und er läuft wesentlich langsamer aus als im normalfall, wobei ein lautes mahlgeräusch vom gerät zu hören ist. In einem solchen fall muss das rückstellsystem entfernt und neu eingesetzt werden.
9. Sobald das rückstellsystem richtig eingesetzt ist, öffnen sie das mitgelieferte tütschen mit loctite** und tragen eine kleine menge davon auf das gewinde der beiden schrauben **19** auf; bringen sie dann die beiden schrauben mit hilfe des schlüssels wieder an und ziehen sie sie gut fest. Siehe dazu Abbildung L.



WARNUNG: Testen Sie das Gerät immer zuerst, indem Sie kurze Nägel in weiches Holz eintreiben, damit Sie sicher sein können, dass das Werkzeug ordnungsgemäß funktioniert. Wenn das Werkzeug nicht korrekt funktioniert, wenden Sie sich bitte umgehend an eine anerkannte DEWALT-Kundendienststelle.



WARNUNG: DER LOCTITE®-BEUTEL ENTHÄLT STOFFE, DIE ZUR REIZUNG VON AUGEN, HAUT UND ATEMWEGEN FÜHREN KÖNNEN. BEIM ÖFFNEN DEN GESAMTEN INHALT VERBRAUCHEN. Dämpfe nicht einatmen. Nicht in die Augen oder auf die Haut oder Kleidung gelangen lassen. Nur in einem gut belüfteten Bereich verwenden. Außerhalb der Reichweite von Kindern aufbewahren.

ERSTVERSORGUNG: Enthält Polyglykol-dimethacrylat, Polyglykol-Oleat Propylenglykol, Titandioxid und Cumolhydroperoxid. Bei Verschlucken sofort eine Giftnotrufzentrale oder einen Arzt verständigen. Kein Erbrechen herbeiführen. Bei Einatmen betroffene Person an die frische Luft bringen. Wenn der Stoff in die Augen gelangt ist, 15 Minuten lang mit Wasser ausspülen. Arzt aufsuchen. Wenn der Stoff auf die Haut gelangt ist, gut mit Wasser abspülen. Wenn der Stoff auf die Kleidung gelangt ist, Kleidung ausziehen.

*Loctite® ist ein eingetragenes Warenzeichen von Henkel Corp.

Umweltschutz



Separate Sammlung. Produkte und Batterien, die mit diesem Symbol gekennzeichnet sind, dürfen nicht im normalen Hausmüll entsorgt werden. Produkte und

Batterien enthalten Materialien, die zurückgewonnen oder recycelt werden können, um den Bedarf an Rohstoffen zu reduzieren. Bitte recyceln Sie elektrische Produkte und Batterien gemäß den lokalen Bestimmungen. Weitere Informationen erhalten Sie unter www.2helpU.com.

Akku

Dieser langlebige Akku muss aufgeladen werden, wenn die Leistung nicht mehr für Arbeiten ausreicht, die bei voller Ladung leicht durchgeführt werden konnten. Am Ende des technischen Lebens ist der Akku umweltgerecht zu entsorgen:

- Entladen Sie den Akku vollständig und nehmen Sie ihn aus dem Werkzeug.
- Lithium-Ionen-Zellen sind recycelbar. Geben Sie die gebrauchten Akkus bei Ihrem Händler oder bei einer kommunalen Recycling-Sammelstelle ab. Dort werden die gesammelten Akkus recycelt oder ordnungsgemäß entsorgt.

ANLEITUNG ZUR FEHLERSUCHE

VIELE GEWÖHNLICHE PROBLEME KÖNNEN LEICHT MIT HILFE DER TABELLE UNTEN GELÖST WERDEN.

Bei schwereren oder dauerhaften Problemen wenden Sie sich an Ihre nächste DEWALT-Reparaturwerkstatt oder an Ihr DEWALT-Büro unter der in diesem Handbuch aufgeführten Adresse.



WARNUNG: Um die Gefahr schwerer Personenverletzung zu verringern, trennen Sie den Akkupack vor allen Reparaturen **IMMER** vom Werkzeug.

| SYMPTOM | URSACHE | BESETIGUNG |
|--|---|---|
| Motor läuft nicht, wenn Auslöser gedrückt ist | Auslösersperre in verriegelter Position | Auslösersperre entriegeln. |
| | Werkzeug wurde abgewürgt, Motor kann sich nicht drehen | Drehen Sie den Blockierungs lösehebel am Werkzeug, und der Mechanismus wird freigegeben. Wenn die Einschlagklinge nicht zurückkehrt, nehmen Sie den Akku heraus und drücken die Einschlagklinge zurück in die Ausgangsposition. |
| | Werkzeug befindet sich im sequentiellen Betätigungsmodus | Drücken Sie zuerst den Kontaktanschlag, bevor Sie den Nagel abfeuern, oder schalten Sie in den Einzelstoßmodus um (nur DCN692). |
| | Die interne Elektronik des Werkzeugs muss zurückgesetzt werden | Nehmen Sie den Akku heraus, warten 3 Sekunden und setzen ihn wieder ein. |
| | Motor hört nach 5 Sekunden auf zu laufen | Normaler Betrieb, Auslöser lösen und noch einmal drücken. |
| | Klemmen sind schmutzig oder beschädigt | Siehe autorisierte DEWALT Reparaturwerkstatt. |
| | Beschädigte innere Elektronik | Siehe autorisierte DEWALT Reparaturwerkstatt. |
| | Beschädigter Auslöser | Siehe autorisierte DEWALT Reparaturwerkstatt. |
| | Akku ist heiß | Lassen Sie den Akkupack abkühlen oder ersetzen Sie ihn durch einen kühlen Akkupack. |
| | Werkzeug ist heiß | Lassen Sie das Werkzeug abkühlen, bevor Sie weitermachen. |
| Motor läuft nicht, wenn Kontaktanschlag gedrückt ist | Auslösersperre in verriegelter Position | Auslösersperre entriegeln. |
| | Trockentrainingssperre eingekuppelt, Kontaktanschlag kann nicht voll fahren | Mehr Nägel ins Magazin laden. |
| | Werkzeug wurde abgewürgt, Motor kann sich nicht drehen | Drehen Sie den Blockierungs lösehebel am Werkzeug, und der Mechanismus wird freigegeben. Wenn die Einschlagklinge nicht zurückkehrt, nehmen Sie den Akku heraus und drücken die Einschlagklinge zurück in die Ausgangsposition. |
| | Kontaktanschlag verbogen | Siehe autorisierte DEWALT Reparaturwerkstatt. |
| | Motor hört nach 5 Sekunden auf zu laufen | Normaler Betrieb, Kontaktanschlag lösen und noch einmal drücken. |
| | Klemmen sind schmutzig oder beschädigt | Siehe autorisierte DEWALT Reparaturwerkstatt. |
| | Beschädigte innere Elektronik | Siehe autorisierte DEWALT Reparaturwerkstatt. |
| | Beschädigter Auslöser | Siehe autorisierte DEWALT Reparaturwerkstatt. |
| | Akku ist heiß | Lassen Sie den Akkupack abkühlen oder ersetzen Sie ihn durch einen kühlen Akkupack. |
| | Werkzeug ist heiß | Lassen Sie das Werkzeug abkühlen, bevor Sie weitermachen. |

| SYMPTOM | URSACHE | BESETIGUNG |
|--|---|---|
| Werkzeug kann nicht betätigt werden (Motor läuft, aber feuert nicht ab). | Trockentrainingssperre eingekuppelt, Kontaktanschlag kann nicht voll fahren | Nägel ins Magazin laden. |
| | Schwacher oder beschädigter Akku | Überprüfen Sie den Ladestand, wenn der Akkupack den Ladestand anzeigt. Wenn nötig, laden oder wechseln Sie den Akkupack. |
| | Klemmendes Nagel-/Einschlagblatt kehrt nicht in die Ausgangsstellung zurück | Nehmen Sie den Akku heraus, beseitigen Sie den klemmenden Nagel, bringen Sie den Blockierungslösehebel an den Anfangspunkt zurück (wenn nötig, drücken Sie die Einschlagklinge manuell nach oben), legen Sie den Akkupack wieder ein. |
| | Beschädigte Einschlag-/Rückkehrbaugruppe | Wechseln Sie die Einschlag-/Rückkehrbaugruppe Siehe autorisierte DEWALT Reparaturwerkstatt. |
| | Klemmender innerer Mechanismus | Siehe autorisierte DEWALT Reparaturwerkstatt. |
| Motor läuft an, aber erzeugt viel Lärm | Beschädigte innere Elektronik | Siehe autorisierte DEWALT Reparaturwerkstatt. |
| | Klemmender Nagel und Einschlagklinge sitzt in der unteren Position fest | Benutzen Sie den Blockierungslösehebel, beseitigen Sie alle klemmenden Nägel, und führen Sie die Einschlagklinge manuell zurück, wenn nötig. |
| Die Einschlagklinge sitzt weiterhin in der unteren Position fest | Beschädigte Einschlag-/Rückkehrbaugruppe | Wechseln Sie die Einschlag-/Rückkehrbaugruppe Siehe autorisierte DEWALT Reparaturwerkstatt. |
| | Klemmender Nagel und Einschlagklinge sitzt in der unteren Position fest | Benutzen Sie den Blockierungslösehebel, beseitigen Sie alle klemmenden Nägel, und führen Sie die Einschlagklinge manuell zurück, wenn nötig. |
| | Beschädigte Einschlag-/Rückkehrbaugruppe | Wechseln Sie die Einschlag-/Rückkehrbaugruppe Siehe autorisierte DEWALT Reparaturwerkstatt. |
| | Material und Nagellänge | Wenn das Werkzeug weiter blockiert wird (der Blockierungslösehebel gedreht werden muss), wählen Sie das geeignete Material und die geeignete Nagellänge, die für eine Anwendung nicht zu schwer sind. |
| | Trümmer im Mundstück | Reinigen Sie den Mundbereich, und suchen Sie genau nach kleinen Teilen zerbrochener Nägel, die in der Führung stecken geblieben sind. |
| | Werkzeug ist noch nicht eingelaufen | Neue Werkzeuge brauchen 500–1000 Nägel, damit sich die Teile verzahnen oder ineinandergreifen. Treiben Sie während dieser Zeit kürzere Nägel ein, wenn es schwierig ist, sie bündig einzutreiben. |
| | Verwendung der falschen Geschwindigkeit | Wenn versucht wird, längere Nägel mit Ringschaft in weiches Holz einzutreiben, oder wenn Nägel mit Ringschaft auf Stufe 1 in härtere Materialien eingetrieben werden - Stellen Sie die Geschwindigkeitsstufe auf Position 2. |

| SYMPTOM | URSACHE | BESETIGUNG |
|---|--|--|
| Werkzeug funktioniert, aber schlägt die Nägel nicht vollständig ein | Tiefe ist zu gering eingestellt worden | Drehen Sie die Tiefeneinstellung auf tiefer ein. |
| | Werkzeug nicht fest auf Werkstück aufgelegt (nur DCN692) | Drücken Sie ausreichend stark auf das Werkzeug, indem Sie es fest am Werkstück sichern. Siehe Anweisungshandbuch. |
| | Stoßmodus wurde mit langen Nägeln gewählt | Sequenzmodus wählen. |
| | Material und Nagellänge | Wenn das Werkzeug weiter blockiert wird (der Blockierungslösehebel gedreht werden muss), wählen Sie das geeignete Material und die geeignete Nagellänge, die für eine Anwendung nicht zu schwer sind. |
| | Beschädigte oder verschlissene Einschlagklingenspitze | Wechseln Sie die Einschlag-/Rückkehrbaugruppe Siehe autorisierte DEWALT Reparaturwerkstatt. |
| | Werkzeug mit Nichtmarkierungsspitze verwendet | Nichtmarkierungsspitze entfernen. |
| | Beschädigter Betätigungsmechanismus | Siehe autorisierte DEWALT Reparaturwerkstatt. |
| | Werkzeug ist noch nicht eingelaufen | Neue Werkzeuge brauchen 500–1000 Nägel, damit sich die Teile verzahnen oder ineinandergreifen. Treiben Sie während dieser Zeit kürzere Nägel ein, wenn es schwierig ist, sie bündig einzutreiben. |
| | Verwendung der falschen Geschwindigkeit | Wenn versucht wird, längere Nägel mit Ringschaft in weiches Holz einzutreiben, oder wenn Nägel mit Ringschaft auf Stufe 1 in härtere Materialien eingetrieben werden - Stellen Sie die Geschwindigkeitsstufe auf Position 2. |
| Werkzeug funktioniert, aber es wird kein Nagel eingeschlagen | Keine Nägel im Magazin | Laden Sie Nägel ins Magazin. |
| | Falsche Größe oder Winkelnägel | Benutzen Sie nur die empfohlenen Nägel. Siehe Technische Daten . |
| | Trümmer im Mundstück | Reinigen Sie den Mundbereich, und suchen Sie genau nach kleinen Teilen zerbrochener Nägel, die in der Führung stecken geblieben sind. |
| | Trümmer im Mundstück | Reinigen Sie das Magazin. |
| | Verschlissenes Magazin | Wechseln Sie das Magazin. Siehe autorisierte DEWALT Reparaturwerkstatt. |
| | Beschädigte oder verschlissene Einschlagklinge | Wechseln Sie die Einschlagklinge. Siehe autorisierte DEWALT Reparaturwerkstatt. |
| | Beschädigte Drückerfeder | Wechseln Sie die Feder. Siehe autorisierte DEWALT Reparaturwerkstatt. |

| SYMPTOM | URSACHE | BESETIGUNG |
|------------------|--|--|
| Klemmender Nagel | Falsche Größe oder Winkelnägel | Benutzen Sie nur die empfohlenen Nägel. Siehe Technische Daten . |
| | Die Schrauben im Magazin sind nach der vorangegangenen Staubeseitigung/Inspektion nicht gesichert | Überzeugen Sie sich davon, dass die Sechskantschrauben im Magazin mit dem mitgelieferten Schraubenschlüssel festgezogen sind. |
| | Beschädigte oder verschlissene Einschlagklinge | Wechseln Sie die Einschlagklinge. Siehe autorisierte DEWALT Reparaturwerkstatt. |
| | Material und Nagellänge | Wenn das Werkzeug weiter blockiert wird (der Blockierungslösehebel gedreht werden muss), wählen Sie das geeignete Material und die geeignete Nagellänge, die für eine Anwendung nicht zu schwer sind. |
| | Trümmer im Mundstück | Reinigen Sie den Mundbereich, und suchen Sie genau nach kleinen Teilen zerbrochener Nägel, die in der Führung stecken geblieben sind. |
| | Verschlissenes Magazin | Wechseln Sie das Magazin. Siehe autorisierte DEWALT Reparaturwerkstatt. |
| | Beschädigte Drückerfeder | Wechseln Sie die Feder. Siehe autorisierte DEWALT Reparaturwerkstatt. |
| | Trockentrainingssperre wurde aufgrund von nur noch 7–9 Nägeln im Magazin aktiviert und der Benutzer wendet übermäßige Kraft auf die Kontaktspitze an, wodurch die Sperre überwunden wird | Mehr Nägel in das Magazin laden, um die Trockentrainingssperre zu deaktivieren. |
| | Werkzeug ist noch nicht eingelaufen | Neue Werkzeuge brauchen 500–1000 Nägel, damit sich die Teile verzahnen oder ineinandergreifen. Treiben Sie während dieser Zeit kürzere Nägel ein, wenn es schwierig ist, sie bündig einzutreiben. |
| | Verwendung der falschen Geschwindigkeit | Wenn versucht wird, längere Nägel mit Ringschaft in weiches Holz einzutreiben, oder wenn Nägel mit Ringschaft auf Stufe 1 in härtere Materialien eingetrieben werden - Stellen Sie die Geschwindigkeitsstufe auf Position 2. |

18V XR LI-ION CORDLESS FRAMING NAILER

DCN692, DCN695

Congratulations!

You have chosen a DEWALT tool. Years of experience, thorough product development and innovation make DEWALT one of the most reliable partners for professional power tool users.

Technical Data

| | | DCN692 | DCN695 |
|--|----------|-------------------------|----------------------------------|
| Voltage | V_{DC} | 18 | 18 |
| Type | | 3/13 | 3/13 |
| Actuating mode | | Sequential/ Bump | RapidCycle Sequential/Sequential |
| Magazine angle | | 33° | 33° |
| Fasteners | | | |
| length | mm | 50–90 | 50–90 |
| shank diameter | mm | 2.8–3.3 | 2.8–3.3 |
| angle | | 30–34° | 30–34° |
| head geometry | | clipped or offset round | clipped or offset round |
| collation type | | paper or wire weld | paper or wire weld |
| Weight (without battery pack) | kg | 3.63 | 3.63 |
| Drive energy | J | 105 | 105 |
| Noise and vibration total values (triax vector sum) according to EN 60745-2-16 | | | |
| L_{PA} (sound pressure) | dB(A) | 83 | 83 |
| L_{WA} (sound power) | dB(A) | 94 | 94 |
| K_{WA} (uncertainty for the given sound level) | dB(A) | 3 | 3 |
| Vibration emission value a_{rh} = | m/s^2 | 3.3 | 3.3 |
| Uncertainty K = | m/s^2 | 1.5 | 1.5 |

The vibration emission level given in this information sheet has been measured in accordance with a standardised test given in EN60745 and may be used to compare one tool with another. It may be used for a preliminary assessment of exposure.



WARNING: The declared vibration emission level represents the main applications of the tool. However if the tool is used for different applications, with different accessories or poorly maintained, the vibration emission may differ. This may significantly increase the exposure level over the total working period.

An estimation of the level of exposure to vibration should also take into account the times when the tool is switched off or when it is running but not actually doing the job. This may significantly reduce the exposure level over the total working period.

Identify additional safety measures to protect the operator from the effects of vibration such as: maintain the tool and the accessories, keep the hands warm, organisation of work patterns.

| Batteries | | | | Chargers/Charge Times (Minutes) | | | | | |
|-----------|----------|---------|-------------|---------------------------------|--------|--------|--------|--------|--------|
| Cat # | V_{DC} | Ah | Weight (kg) | DCB107 | DCB113 | DCB115 | DCB118 | DCB132 | DCB119 |
| DCB546 | 18/54 | 6.0/2.0 | 1.05 | 270 | 140 | 90 | 60 | 90 | X |
| DCB547 | 18/54 | 9.0/3.0 | 1.25 | 420 | 220 | 140 | 85 | 140 | X |
| DCB181 | 18 | 1.5 | 0.35 | 70 | 35 | 22 | 22 | 22 | 45 |
| DCB182 | 18 | 4.0 | 0.61 | 185 | 100 | 60 | 60 | 60 | 120 |
| DCB183/B | 18 | 2.0 | 0.40 | 90 | 50 | 30 | 30 | 30 | 60 |
| DCB184/B | 18 | 5.0 | 0.62 | 240 | 120 | 75 | 75 | 75 | 150 |
| DCB185 | 18 | 1.3 | 0.35 | 60 | 30 | 22 | 22 | 22 | X |
| DCB187 | 18 | 3.0 | 0.48 | 140 | 70 | 45 | 45 | 45 | 90 |

EC-Declaration of Conformity

Machinery Directive



18V XR Li-Ion Cordless Framing Nailer DCN692, DCN695

DeWALT declares that these products described under

Technical Data are in compliance with:

2006/42/EC, EN60745-1:2009+A11:2010, EN60745-2-16:2010.

These products also comply with Directive 2014/30/EU and 2011/65/EU. For more information, please contact DeWALT at the following address or refer to the back of the manual.

The undersigned is responsible for compilation of the technical file and makes this declaration on behalf of DeWALT.

Markus Rompel

Director Engineering

DeWALT, Richard-Klinger-Straße 11,

D-65510, Idstein, Germany

28.11.17



WARNING: To reduce the risk of injury, read the instruction manual.

Definitions: Safety Guidelines

The definitions below describe the level of severity for each signal word. Please read the manual and pay attention to these symbols.



DANGER: Indicates an imminently hazardous situation which, if not avoided, **will** result in **death or serious injury**.



WARNING: Indicates a potentially hazardous situation which, if not avoided, **could** result in **death or serious injury**.



CAUTION: Indicates a potentially hazardous situation which, if not avoided, **may** result in **minor or moderate injury**.

NOTICE: Indicates a practice **not related to personal injury** which, if not avoided, **may** result in **property damage**.



Denotes risk of electric shock.



Denotes risk of fire.

General Power Tool Safety Warnings



WARNING: Read all safety warnings and all instructions. Failure to follow the warnings and instructions may result in electric shock, fire and/or serious injury.

SAVE ALL WARNINGS AND INSTRUCTIONS FOR FUTURE REFERENCE

The term "power tool" in the warnings refers to your mains-operated (corded) power tool or battery-operated (cordless) power tool.

1) Work area safety

- Keep work area clean and well lit.** Cluttered or dark areas invite accidents.
- Do not operate power tools in explosive atmospheres, such as in the presence of flammable liquids, gases or dust.** Power tools create sparks which may ignite the dust or fumes.
- Keep children and bystanders away while operating a power tool.** Distractions can cause you to lose control.

2) Electrical safety

- Power tool plugs must match the outlet. Never modify the plug in any way. Do not use any adapter plugs with earthed (grounded) power tools.** Unmodified plugs and matching outlets will reduce risk of electric shock.
- Avoid body contact with earthed or grounded surfaces such as pipes, radiators, ranges and refrigerators.** There is an increased risk of electric shock if your body is earthed or grounded.
- Do not expose power tools to rain or wet conditions.** Water entering a power tool will increase the risk of electric shock.
- Do not abuse the cord. Never use the cord for carrying, pulling or unplugging the power tool. Keep cord away from heat, oil, sharp edges or moving parts.** Damaged or entangled cords increase the risk of electric shock.
- When operating a power tool outdoors, use an extension cord suitable for outdoor use.** Use of a cord suitable for outdoor use reduces the risk of electric shock.
- If operating a power tool in a damp location is unavoidable, use a residual current device (RCD) protected supply.** Use of an RCD reduces the risk of electric shock.

3) Personal safety

- Stay alert, watch what you are doing and use common sense when operating a power tool. Do not use a power tool while you are tired or under the influence of drugs, alcohol or medication.** A moment of inattention while operating power tools may result in serious personal injury.
- Use personal protective equipment. Always wear eye protection.** Protective equipment such as dust mask, non-skid safety shoes, hard hat, or hearing protection used for appropriate conditions will reduce personal injuries.
- Prevent unintentional starting. Ensure the switch is in the off position before connecting to power source and/or battery pack, picking up or carrying the tool.** Carrying power tools with your finger on the

switch or energising power tools that have the switch on invites accidents.

- d) **Remove any adjusting key or wrench before turning the power tool on.** A wrench or a key left attached to a rotating part of the power tool may result in personal injury.
- e) **Do not overreach. Keep proper footing and balance at all times.** This enables better control of the power tool in unexpected situations.
- f) **Dress properly. Do not wear loose clothing or jewellery. Keep your hair, clothing and gloves away from moving parts.** Loose clothes, jewellery or long hair can be caught in moving parts.
- g) **If devices are provided for the connection of dust extraction and collection facilities, ensure these are connected and properly used.** Use of dust collection can reduce dust-related hazards.

4) Power tool use and care

- a) **Do not force the power tool. Use the correct power tool for your application.** The correct power tool will do the job better and safer at the rate for which it was designed.
- b) **Do not use the power tool if the switch does not turn it on and off.** Any power tool that cannot be controlled with the switch is dangerous and must be repaired.
- c) **Disconnect the plug from the power source and/or the battery pack from the power tool before making any adjustments, changing accessories, or storing power tools.** Such preventive safety measures reduce the risk of starting the power tool accidentally.
- d) **Store idle power tools out of the reach of children and do not allow persons unfamiliar with the power tool or these instructions to operate the power tool.** Power tools are dangerous in the hands of untrained users.
- e) **Maintain power tools. Check for misalignment or binding of moving parts, breakage of parts and any other condition that may affect the power tool's operation. If damaged, have the power tool repaired before use.** Many accidents are caused by poorly maintained power tools.
- f) **Keep cutting tools sharp and clean.** Properly maintained cutting tools with sharp cutting edges are less likely to bind and are easier to control.
- g) **Use the power tool, accessories and tool bits etc., in accordance with these instructions taking into account the working conditions and the work to be performed.** Use of the power tool for operations different from those intended could result in a hazardous situation.

5) Battery tool use and care

- a) **Recharge only with the charger specified by the manufacturer.** A charger that is suitable for one type of battery pack may create a risk of fire when used with another battery pack.

- b) **Use power tools only with specifically designated battery packs.** Use of any other battery packs may create a risk of injury and fire.
- c) **When battery pack is not in use, keep it away from other metal objects like paper clips, coins, keys, nails, screws or other small metal objects that can make a connection from one terminal to another.** Shorting the battery terminals together may cause burns or a fire.
- d) **Under abusive conditions, liquid may be ejected from the battery; avoid contact. If contact accidentally occurs, flush with water. If liquid contacts eyes, additionally seek medical help.** Liquid ejected from the battery may cause irritation or burns.

6) Service

- a) **Have your power tool serviced by a qualified repair person using only identical replacement parts.** This will ensure that the safety of the power tool is maintained.

Safety Instructions for Cordless Nailers

- **Always assume that the tool contains fasteners.** Careless handling of the nailer can result in unexpected firing of fasteners and personal injury.
- **Do not point the tool towards yourself or anyone nearby.** Unexpected triggering will discharge the fastener causing an injury.
- **Do not actuate the tool unless the tool is placed firmly against the workpiece.** If the tool is not in contact with the workpiece, the fastener may be deflected away from your target.
- **Keep hands and body parts away from the discharge area of the tool.** While in use NEVER grasp the tool by the magazine or canister, a mis-driven nail can exit the nose causing injury.
- **Disconnect the tool from the power source when the fastener jams in the tool.** While removing a jammed fastener, the nailer may be accidentally activated if it is plugged in.
- **Do not use this nailer for fastening electrical cables.** It is not designed for electric cable installation and may damage the insulation of electric cables thereby causing electric shock or fire hazards.



WARNING: If the tool has been dropped or you suspect tool damage perform tool operation check as defined in the mode selection section of the manual. If it doesn't perform according to the manual, stop using the tool and have it serviced at an authorized dewalt service center.

- Always wear safety glasses.
- Always wear ear protection.
- Only use fasteners of the type specified in the manual.
- Do not use any stands for mounting the tool to a support.
- Do not disassemble or block any parts of the fastener driving tool such as the contact trip.

- Prior to each operation check that the safety and triggering mechanism is functioning properly and that all nuts and bolts are tight.
- Do not use the DCN692
 - when changing from one driving location to another involving the use of scaffoldings, stairs, ladders or ladder-like constructions, e.g., roof laths, etc.;
 - when closing boxes or crates;
 - when fitting transportation safety systems, e.g., on vehicles, wagons, etc.

For exemptions check your local national workplace regulations.

- Always check local workplace regulations.
- Do not use the tool as a hammer.
- Never actuate the fastener driving tool into free space.
- In the work area, carry the tool at the workplace using only one handle, and never with the trigger actuated.
- Consider the conditions in the work area. Fasteners can penetrate thin work pieces or slip off corners and edges of the work piece, and thus put people at risk.
- Do not drive fasteners close to the edge of the workpiece.
- Do not drive fasteners on top of other fasteners.

Residual Risks

The following risks are inherent to the use of these machines:

- Injuries caused by improper handling of the tool.
- Loss of control due to not gripping tool firmly.
- Muscle strain of arms and hands, especially when working overhead. Always take regular breaks when working for long periods of time.

In spite of the application of the relevant safety regulations and the implementation of safety devices, certain residual risks cannot be avoided. These are:

- Impairment of hearing.
- Risk of personal injury due to flying particles.
- Risk of burns due to accessories becoming hot during operation.
- Risk of personal injury due to prolonged use.
- Loss of control caused by recoil.
- Risk of injury caused by pinch points, sharp edges and improper handling of workpiece.
- Risk of injury caused by sharp edges when changing nails or inserting nail sticks.

Electrical Safety

The electric motor has been designed for one voltage only. Always check that the battery pack voltage corresponds to the voltage on the rating plate. Also make sure that the voltage of your charger corresponds to that of your mains.



Your DEWALT charger is double insulated in accordance with EN60335; therefore no earth wire is required.

If the supply cord is damaged, it must be replaced by a specially prepared cord available through the DEWALT service organisation.

Mains Plug Replacement (U.K. & Ireland Only)

If a new mains plug needs to be fitted:

- Safely dispose of the old plug.
- Connect the brown lead to the live terminal in the plug.
- Connect the blue lead to the neutral terminal.



WARNING: No connection is to be made to the earth terminal.

Follow the fitting instructions supplied with good quality plugs. Recommended fuse: 3 A.

Using an Extension Cable

An extension cord should not be used unless absolutely necessary. Use an approved extension cable suitable for the power input of your charger (see **Technical Data**). The minimum conductor size is 1 mm²; the maximum length is 30 m.

When using a cable reel, always unwind the cable completely.

SAVE THESE INSTRUCTIONS

Chargers

DEWALT chargers require no adjustment and are designed to be as easy as possible to operate.

Important Safety Instructions for All Battery Chargers

SAVE THESE INSTRUCTIONS: This manual contains important safety and operating instructions for compatible battery chargers (refer to **Technical Data**).

- Before using charger, read all instructions and cautionary markings on charger, battery pack, and product using battery pack.



WARNING: Shock hazard. Do not allow any liquid to get inside charger. Electric shock may result.



WARNING: We recommend the use of a residual current device with a residual current rating of 30mA or less.



CAUTION: Burn hazard. To reduce the risk of injury, charge only DEWALT rechargeable batteries. Other types of batteries may burst causing personal injury and damage.



CAUTION: Children should be supervised to ensure that they do not play with the appliance.

NOTICE: Under certain conditions, with the charger plugged into the power supply, the exposed charging contacts inside the charger can be shorted by foreign material. Foreign materials of a conductive nature such as, but not limited to, steel wool, aluminum foil or any buildup of metallic particles should be kept away from charger cavities. Always unplug the charger from the power supply when there is no battery pack in the cavity. Unplug charger before attempting to clean

- **DO NOT attempt to charge the battery pack with any chargers other than the ones in this manual.** The charger and battery pack are specifically designed to work together.

- **These chargers are not intended for any uses other than charging DEWALT rechargeable batteries.** Any other uses may result in risk of fire, electric shock or electrocution.
- **Do not expose charger to rain or snow.**
- **Pull by plug rather than cord when disconnecting charger.** This will reduce risk of damage to electric plug and cord.
- **Make sure that cord is located so that it will not be stepped on, tripped over, or otherwise subjected to damage or stress.**
- **Do not use an extension cord unless it is absolutely necessary.** Use of improper extension cord could result in risk of fire, electric shock, or electrocution.
- **Do not place any object on top of charger or place the charger on a soft surface that might block the ventilation slots and result in excessive internal heat.** Place the charger in a position away from any heat source. The charger is ventilated through slots in the top and the bottom of the housing.
- **Do not operate charger with damaged cord or plug—** have them replaced immediately.
- **Do not operate charger if it has received a sharp blow, been dropped, or otherwise damaged in any way.** Take it to an authorised service centre.
- **Do not disassemble charger; take it to an authorised service centre when service or repair is required.** Incorrect reassembly may result in a risk of electric shock, electrocution or fire.
- *In case of damaged power supply cord the supply cord must be replaced immediately by the manufacturer, its service agent or similar qualified person to prevent any hazard.*
- **Disconnect the charger from the outlet before attempting any cleaning. This will reduce the risk of electric shock.** Removing the battery pack will not reduce this risk.
- **NEVER attempt to connect two chargers together.**
- **The charger is designed to operate on standard 230V household electrical power. Do not attempt to use it on any other voltage.** This does not apply to the vehicular charger.







Charging a Battery (Fig. B)

1. Plug the charger into an appropriate outlet before inserting battery pack.
2. Insert the battery pack **12** into the charger, making sure the battery pack is fully seated in the charger. The red (charging) light will blink repeatedly indicating that the charging process has started.
3. The completion of charge will be indicated by the red light remaining ON continuously. The battery pack is fully charged and may be used at this time or left in the charger. To remove the battery pack from the charger, push the battery release button **15** on the battery pack.

NOTE: To ensure maximum performance and life of lithium-ion battery packs, charge the battery pack fully before first use.

Charger Operation

Refer to the indicators below for the charge status of the battery pack.

| Charge Indicators | | |
|---|----------------------|--|
|  | Charging |  |
|  | Fully Charged |  |
|  | Hot/Cold Pack Delay* |  |

*The red light will continue to blink, but a yellow indicator light will be illuminated during this operation. Once the battery pack has reached an appropriate temperature, the yellow light will turn off and the charger will resume the charging procedure.

The compatible charger(s) will not charge a faulty battery pack. The charger will indicate faulty battery by refusing to light or by displaying problem pack or charger blink pattern.

NOTE: This could also mean a problem with a charger.

If the charger indicates a problem, take the charger and battery pack to be tested at an authorised service centre.

Hot/Cold Pack Delay

When the charger detects a battery pack that is too hot or too cold, it automatically starts a Hot/Cold Pack Delay, suspending charging until the battery pack has reached an appropriate temperature. The charger then automatically switches to the pack charging mode. This feature ensures maximum battery pack life.

A cold battery pack will charge at a slower rate than a warm battery pack. The battery pack will charge at that slower rate throughout the entire charging cycle and will not return to maximum charge rate even if the battery pack warms.

The DCB118 charger is equipped with an internal fan designed to cool the battery pack. The fan will turn on automatically when the battery pack needs to be cooled. Never operate the charger if the fan does not operate properly or if ventilation slots are blocked. Do not permit foreign objects to enter the interior of the charger.

Electronic Protection System

XR Li-Ion tools are designed with an Electronic Protection System that will protect the battery pack against overloading, overheating or deep discharge.

The tool will automatically turn off if the Electronic Protection System engages. If this occurs, place the lithium-ion battery pack on the charger until it is fully charged.

Wall Mounting

These chargers are designed to be wall mountable or to sit upright on a table or work surface. If wall mounting, locate the charger within reach of an electrical outlet, and away from a corner or other obstructions which may impede air flow. Use the back of the charger as a template for the location of the mounting screws on the wall. Mount the charger securely using drywall screws (purchased separately) at least 25.4 mm long with a screw head diameter of 7–9 mm, screwed into wood to an optimal depth leaving approximately 5.5 mm of the screw

exposed. Align the slots on the back of the charger with the exposed screws and fully engage them in the slots.

Charger Cleaning Instructions



WARNING: Shock hazard. Disconnect the charger from the AC outlet before cleaning. Dirt and grease may be removed from the exterior of the charger using a cloth or soft non-metallic brush. Do not use water or any cleaning solutions. Never let any liquid get inside the tool; never immerse any part of the tool into a liquid.

Battery Packs

Important Safety Instructions for All Battery Packs

When ordering replacement battery packs, be sure to include catalogue number and voltage.

The battery pack is not fully charged out of the carton. Before using the battery pack and charger, read the safety instructions below. Then follow charging procedures outlined.

READ ALL INSTRUCTIONS

- **Do not charge or use battery in explosive atmospheres, such as in the presence of flammable liquids, gases or dust.** Inserting or removing the battery from the charger may ignite the dust or fumes.
- **Never force battery pack into charger. Do not modify battery pack in any way to fit into a non-compatible charger as battery pack may rupture causing serious personal injury.**
- Charge the battery packs only in DEWALT chargers.
- **DO NOT splash or immerse in water or other liquids.**
- **Do not store or use the tool and battery pack in locations where the temperature may reach or exceed 40 °C (104 °F) (such as outside sheds or metal buildings in summer).**
- **Do not incinerate the battery pack even if it is severely damaged or is completely worn out.** The battery pack can explode in a fire. Toxic fumes and materials are created when lithium-ion battery packs are burned.
- **If battery contents come into contact with the skin, immediately wash area with mild soap and water.** If battery liquid gets into the eye, rinse water over the open eye for 15 minutes or until irritation ceases. If medical attention is needed, the battery electrolyte is composed of a mixture of liquid organic carbonates and lithium salts.
- **Contents of opened battery cells may cause respiratory irritation.** Provide fresh air. If symptoms persists, seek medical attention.



WARNING: Burn hazard. Battery liquid may be flammable if exposed to spark or flame.



WARNING: Never attempt to open the battery pack for any reason. If battery pack case is cracked or damaged, do not insert into charger. Do not crush, drop or damage battery pack. Do not use a battery pack or charger that has received a sharp blow, been dropped, run over or damaged in any way (i.e., pierced with a nail, hit with

a hammer, stepped on). Electric shock or electrocution may result. Damaged battery packs should be returned to service centre for recycling.



WARNING: Fire hazard. Do not store or carry the battery pack so that metal objects can contact exposed battery terminals. For example, do not place the battery pack in aprons, pockets, tool boxes, product kit boxes, drawers, etc., with loose nails, screws, keys, etc.



CAUTION: When not in use, place tool on its side on a stable surface where it will not cause a tripping or falling hazard. Some tools with large battery packs will stand upright on the battery pack but may be easily knocked over.

Transportation



WARNING: Fire hazard. Transporting batteries can possibly cause fire if the battery terminals inadvertently come in contact with conductive materials. When transporting batteries, make sure that the battery terminals are protected and well insulated from materials that could contact them and cause a short circuit.

DEWALT batteries comply with all applicable shipping regulations as prescribed by industry and legal standards which include UN Recommendations on the Transport of Dangerous Goods; International Air Transport Association (IATA) Dangerous Goods Regulations, International Maritime Dangerous Goods (IMDG) Regulations, and the European Agreement Concerning The International Carriage of Dangerous Goods by Road (ADR). Lithium-ion cells and batteries have been tested to section 38.3 of the UN Recommendations on the Transport of Dangerous Goods Manual of Tests and Criteria.

In most instances, shipping a DEWALT battery pack will be excepted from being classified as a fully regulated Class 9 Hazardous Material. In general, only shipments containing a lithium-ion battery with an energy rating greater than 100 Watt Hours (Wh) will require being shipped as fully regulated Class 9. All lithium-ion batteries have the Watt Hour rating marked on the pack. Furthermore, due to regulation complexities, DEWALT does not recommend air shipping lithium-ion battery packs alone regardless of Watt Hour rating. Shipments of tools with batteries (combo kits) can be air shipped as excepted if the Watt Hour rating of the battery pack is no greater than 100 Whr. Regardless of whether a shipment is considered excepted or fully regulated, it is the shipper's responsibility to consult the latest regulations for packaging, labeling/marketing and documentation requirements.

The information provided in this section of the manual is provided in good faith and believed to be accurate at the time the document was created. However, no warranty, expressed or implied, is given. It is the buyer's responsibility to ensure that its activities comply with the applicable regulations.

Transporting the FLEXVOLT™ Battery

The DEWALT FLEXVOLT™ battery has two modes: **Use** and **Transport**.

Use Mode: When the FLEXVOLT™ battery stands alone or is in a DEWALT 18V product, it will operate as an 18V battery. When

ENGLISH

the FLEXVOLT™ battery is in a 54V or a 108V (two 54V batteries) product, it will operate as a 54V battery.

Transport Mode: When the cap is attached to the FLEXVOLT™ battery, the battery is in Transport mode. Keep the cap for shipping.

When in Transport mode, strings of cells are electrically disconnected within the pack resulting in 3 batteries with a lower Watt hour (Wh) rating as compared to 1 battery with a higher Watt hour rating. This increased quantity of 3 batteries with the lower Watt hour rating can exempt the pack from certain shipping regulations that are imposed upon the higher Watt hour batteries.

For example, the Transport Wh rating might indicate



3 x 36 Wh, meaning 3 batteries of 36 Wh each.

The Use Wh rating might indicate 108 Wh (1 battery implied).

Storage Recommendations

1. The best storage place is one that is cool and dry away from direct sunlight and excess heat or cold. For optimum battery performance and life, store battery packs at room temperature when not in use.
2. For long storage, it is recommended to store a fully charged battery pack in a cool, dry place out of the charger for optimal results.

NOTE: Battery packs should not be stored completely depleted of charge. The battery pack will need to be recharged before use.

Labels on Charger and Battery Pack

In addition to the pictographs used in this manual, the labels on the charger and the battery pack may show the following pictographs:



Read instruction manual before use.



See **Technical Data** for charging time.



Do not probe with conductive objects.



Do not charge damaged battery packs.



Do not expose to water.



Have defective cords replaced immediately.



Charge only between 4 °C and 40 °C.



Only for indoor use.



Discard the battery pack with due care for the environment.



Charge DeWALT battery packs only with designated DeWALT chargers. Charging battery packs other than the designated DeWALT batteries with a DeWALT charger may make them burst or lead to other dangerous situations.



Do not incinerate the battery pack.



USE (without transport cap). Example: Wh rating indicates 108 Wh (1 battery with 108 Wh).



TRANSPORT (with built-in transport cap). Example: Wh rating indicates 3 x 36 Wh (3 batteries of 36 Wh).

Battery Type

The DCN692 and DCN695 operate on a 18 volt battery pack. These battery packs may be used: DCB181, DCB182, DCB183, DCB183B, DCB184, DCB184B, DCB185, DCB187, DCB546, DCB547. Refer to **Technical Data** for more information.

Package Contents

The package contains:

- 1 Nail
- 1 Charger (P2 models only)
- 2 Battery packs (P2 models only)
- 1 Non-mar tip
- 1 Kitbox (P2 models only)
- 1 Instruction manual

NOTE: Battery packs, chargers and kitboxes are not included with N models. Battery packs and chargers are not included with NT models. B models include Bluetooth® battery packs.

NOTE: The Bluetooth® word mark and logos are registered trademarks owned by the Bluetooth®, SIG, Inc. and any use of such marks by DeWALT is under license. Other trademarks and trade names are those of their respective owners.

- Check for damage to the tool, parts or accessories which may have occurred during transport.
- Take the time to thoroughly read and understand this manual prior to operation.

Markings on Tool

The following pictographs are shown on the tool:



Read instruction manual before use.



Wear ear protection.



Wear eye protection.



Visible radiation. Do not stare into light.



Length of nails.



Nail thickness.



Loading capacity.



Suitable nail collation angle.

Date Code Position

The date code which also includes the year of manufacture, is printed into the housing.

Example:

2017 XX XX
Year of Manufacture

Description (Fig. A)



WARNING: Never modify the power tool or any part of it. Damage or personal injury could result.

- 1 Trigger
- 2 Trigger safety lock-off
- 3 Contact trip
- 4 Depth adjustment wheel
- 5 Low battery and jam/stall indicator light
- 6 Stall release lever
- 7 Magazine
- 8 Pusher latch
- 9 Mode selector switch
- 10 Rotating rafter/belt hook
- 11 On-board hex wrench
- 12 Battery pack
- 13 No-mar tip
- 14 Speed selector switch

Intended Use

The DCN692 and DCN695 cordless framing nailers have been designed for driving nails into wooden workpieces.

The DCN692 cordless framing nailer is designed for sequential/bump modes. Nailers designed for sequential/bump modes **MUST NOT** be used on scaffoldings, stairs, ladders or ladder-like constructions, e.g., roof laths. For exemptions check your local national workplace regulations.

The DCN695 cordless framing nailer is designed for sequential use only, whether in standard sequential mode, or RapidCycle sequential mode for faster nailing. Nailers designed for sequential only mode **MAY BE** used on scaffoldings, stairs, ladders or ladder-like constructions, e.g., roof laths.

DO NOT use under wet conditions or in the presence of flammable liquids or gases.

These cordless nailers are professional power tools.

DO NOT let children come into contact with the tool.

Supervision is required when inexperienced operators use this tool.

- **Young children and the infirm.** This appliance is not intended for use by young children or infirm persons without supervision.
- This product is not intended for use by persons (including children) suffering from diminished physical, sensory or mental abilities; lack of experience, knowledge or skills unless they are supervised by a person responsible for their safety. Children should never be left alone with this product.

ASSEMBLY AND ADJUSTMENTS



WARNING: To reduce the risk of serious personal injury, turn tool off and disconnect battery pack before making any adjustments or removing/installing attachments or accessories. An accidental start-up can cause injury.



WARNING: Use only DeWALT battery packs and chargers.

Inserting and Removing the Battery Pack from the Tool (Fig. B)

NOTE: Make sure your battery pack **12** is fully charged.

To Install the Battery Pack into the Tool Handle

1. Align the battery pack **12** with the rails inside the tool's handle (Fig. B).
2. Slide it into the handle until the battery pack is firmly seated in the tool and ensure that you hear the lock snap into place.

To Remove the Battery Pack from the Tool

1. Press the release button **15** and firmly pull the battery pack out of the tool handle.
2. Insert battery pack into the charger as described in the charger section of this manual.

Fuel Gauge Battery Packs (Fig. B)

Some DeWALT battery packs include a fuel gauge which consists of three green LED lights that indicate the level of charge remaining in the battery pack.

To actuate the fuel gauge, press and hold the fuel gauge button **16**. A combination of the three green LED lights will illuminate designating the level of charge left. When the level of charge in the battery is below the usable limit, the fuel gauge will not illuminate and the battery will need to be recharged.

NOTE: The fuel gauge is only an indication of the charge left on the battery pack. It does not indicate tool functionality and is subject to variation based on product components, temperature and end-user application.

Rotating Rafter/Belt Hook (Fig. F)

The rafter/belt hook **10** can be easily positioned to the left or right of the tool to accommodate left- or right-handed users. If use of the hook is not desired at all, it can be rotated to the front or back of the handle base.

Loading the Tool (Fig. D)

WARNING: Always lock tool off and disconnect battery pack before loading and unloading fasteners.

- Slide the spring-loaded pusher latch **8** to the base of the magazine to lock it into place.
- Select an appropriate collated nail stick. (Refer to **Technical Data**.) DEWALT would always recommend that you use DEWALT branded first fix nails.

WARNING: Since accessories, other than those offered by DEWALT, have not been tested with this product, use of such accessories with this tool could be hazardous. To reduce the risk of injury, only DEWALT recommended accessories should be used with this product.

- Insert collated nail stick into the loading slot on side of the magazine. Be sure the fasteners ride on their heads in the nail channel.
- Close the magazine by releasing the pusher latch. Carefully allow the latch to slide forward and engage the nail strip.

Dry Fire Lock out

The nailer is equipped with a dry fire lock out which restricts the tool from actuating when the magazine is nearly empty. When approximately 7 to 9 nails remain in the magazine, the tool dry fire lock actuates. Refer to **Loading the Tool** to reload a stick of collated nails.

NOTE: If heavy force is placed on the tool it is possible to override the lock out. This protects the tool from potential damage if dropped.

Adjusting the Driving Depth (Fig. E)

The nail driving depth can be adjusted using the depth adjustment wheel.

- To drive the nail shallower, rotate the depth adjustment wheel **4** to the left, toward the shallow nail icon.
- To sink a nail deeper, rotate the depth adjustment wheel **4** to the right, toward the deeper nail icon.

Selecting the Mode (Fig. A)

DCN692

To select sequential action mode, slide the mode selector switch **9** to display the single nail icon .

To select contact trip mode (also known as bump mode), slide the mode selector switch **9** to display the three nail icon .

NOTE: Maximum power for driving long nails is achieved in sequential mode, so limit use of bump mode when driving longer nails.

DCN695

To select standard sequential mode, slide the mode selector switch **9** to display the single arrow  icon.

To select RapidCycle sequential action mode, slide the mode selector switch **9** to display the double arrow  icon.

NOTE: Battery life in RapidCycle sequential mode will be shorter than in standard sequential mode. Leaving the tool in standard sequential will give maximum battery life.

Speed Selection (Fig. A)

This nailer is equipped with a dual speed selection switch **14** located on the foot.

- For shorter nails, select speed 1 by setting the switch to the left most position.
- For longer nails and more rigorous applications, select speed 2 by setting the switch to the right most position.

In the event that nails are not driving to depth in speed setting 1, you may have to switch to speed setting 2 for additional driving power.

NOTICE: Firing nails under 71 mm in length using speed setting 2 will cause excessive wear to your tool and may result in early failures.

| Speed Setting | Benefit | Application | Typical Nail Length |
|---------------|---|----------------|---------------------|
| 2 | Power to drive longer nails | Stud Work | 71 – 90 mm |
| | | Noggings | |
| | | Joists | |
| | | Timber framing | |
| 1 | Increased tool durability, Increased battery life, Increased speed of firing, Less recoil | Flooring | 50 – 70 mm |
| | | Cladding | |
| | | Fencing | |
| | | Boarding | |
| | | Battening | |

OPERATION

Instructions for Use

WARNING: Always observe the safety instructions and applicable regulations.

WARNING: To reduce the risk of serious personal injury, turn tool off and disconnect battery pack before making any adjustments or removing/ installing attachments or accessories. An accidental start-up can cause injury.

WARNING: If the tool has been dropped or you suspect tool damage perform tool operation check as defined in the mode selection section of the manual. If it doesn't perform according to the manual, stop using the tool and have it serviced at an Authorized DEWALT Service Centre.

Proper Hand Position (Fig. G)

WARNING: To reduce the risk of serious personal injury, ALWAYS use proper hand position as shown.

WARNING: To reduce the risk of serious personal injury, ALWAYS hold securely in anticipation of a sudden reaction.

Proper hand position requires one hand on the main handle **18** as shown.

Preparing the Tool (Fig. A)

1. Remove the battery pack **12** from the tool and ensure the tool is locked off.
2. Remove all nails from the magazine **7**.
3. Check if the contact trip **3** can move freely.
4. Reload the nails to the magazine.
5. Insert battery pack.

 **WARNING:** Do not use the tool if the contact trip or nail pusher cannot move freely.



NOTICE: NEVER spray or in any other way apply lubricants or cleaning solvents inside the tool. This can seriously affect the life and performance of the tool.

Running in the Tool

Please note that this tool requires a run-in period before it operates with full power due to parts which need to mesh or wear in together. It may be that the tool does not drive long nails flush consistently during this period.



After driving between 500 and 1000 nails the tool should have run-in and perform at full capacity.

Actuating the Tool (Fig. A)

The tool can be operated using one of two modes:

Sequential action mode

The sequential action mode is used for intermittent nailing when very careful and accurate placement is desired. It also offers the maximum delivery of power for driving the longest nails.

1. Using the mode selector switch **9**, select the sequential action mode  or .
2. Release the trigger safety lock-off **2**.
3. Push the contact trip **3** against the work surface.
4. Pull the trigger switch **1** to actuate the tool.
5. Release the trigger and raise the nailer from the work surface.
6. Repeat steps 3–5 to actuate the next nail.

Contact Trip Mode

DCN692

Contact trip mode (also known as bump mode) is used for rapid nailing on flat, stationary surfaces and typically most effective for application driving shorter nails.

1. Using the mode selector switch **9** to select the bump action mode .
2. Release the trigger safety lock-off **2**.
3. To drive a single nail, operate the tool as described for sequential action:
 - a. Push the contact trip **3** against the work surface.
 - b. Pull the trigger switch **1** to actuate the tool. Each trigger pull with the contact trip pushed against the work surface will drive one nail.

4. To drive several nails, depress and hold the trigger switch **1**, and then push the contact trip **3** repeatedly against the work surface.



WARNING: Do not keep the trigger depressed when the tool is not in use. Keep the trigger safety lock-off **2** in the locked position to prevent accidental actuation when the tool is not in use.

5. When changing between sequential and bump modes, it may be necessary to adjust the driving depth. Refer to **Adjusting the Driving Depth** for instructions.

RapidCycle Mode

DCN695

The RapidCycle mode is ideal for when the user fires many nails in a sequence and needs to move more rapidly. The tool still operates in a full sequential mode, but the motor readies itself for the next nail immediately after firing to minimise time spent waiting for the motor to get up to speed.

1. Use the mode selector switch **9** to select the RapidCycle mode .
2. Release the trigger safety lock-off **2**.
3. To drive a single nail, operate the tool as described in the sequential action:
 - a. Push the contact trip **3** against the work piece.
 - b. Pull the trigger switch **1** to actuate the tool. (You will hear the motor spin up after the nail has been driven).
4. To drive several nails simply repeat the directions in point 3. above. If you do not fire a nail within 2 seconds of the previous then the motor will coast down to rest.

Using the Trigger Lock-off (Fig. C)

Each DEWALT nailer is equipped with a trigger lock-off **2** which when pushed to the right as shown in Figure C, prevents the tool from firing a nail by locking the trigger and bypassing power to the motor.

When the trigger lock-off is pressed to the left, the tool will be fully operational. The trigger lock-off should always be locked off whenever any adjustments are made or when tool is not in immediate use.



No-mar Tip (Fig. A)

When using this tool on materials that you do not want to mark, such as wood cladding, use the plastic no-mar tip **13** over the contact trip **3**.

NOTE: For maximum depth of drive, especially with long nails, the no-mar covered should be removed.

LED Indicator (Fig. A)

Your nailer is equipped with a LED indicator light **5** to alert you of a jam/stall. Also refer to the **Troubleshooting Guide** for further instruction.

| | | |
|---|---|---|
|  |  | <p>JAM/STALL CONDITION Rotate the stall release lever to release. Refer to Stall Release.</p> |
|---|---|---|

Stall Release (Fig. A, C)

If the nailer is used in rigorous application where all available energy in the motor is used to drive a fastener, the tool may stall. The driver blade did not complete the drive cycle and the jam/stall indicator **5** will flash. Rotate the stall release lever **6** on the tool and the mechanism will release. If the driver blade does not automatically return to the home position, proceed to **Clearing a Jammed Nail**. If the unit continues to stall please review the mode selection, material and fastener length to be sure that it is not too rigorous an application.

If continuous stalling occurs, review speed selection.

Depending upon the application, a different speed setting may be necessary.

Clearing a Jammed Nail (Fig. A, C)

If a nail becomes jammed in the nosepiece, the jam/stall indicator light **5** will flash.

NOTE: The jam could be as a result of debris build up in the nose channel. Please check and clear out any debris as outlined below immediately if you notice any change of performance in the tool.

1. Remove battery pack from tool and engage trigger safety lock-off **2**.
2. Slide the spring-loaded pusher latch **8** to the base of the magazine to lock it into place and unload nail strip.
3. Using the hex tool **11** provided, loosen the two hex bolts **17** at the top of the magazine.
4. Rotate the magazine **7** forward.
5. Remove jammed/bent nail, using pliers if necessary. Clear out any debris in the nail channel if required.
6. If driver blade is in the down position, rotate the stall release lever **6** on the top of the nailer.

NOTE: If the driver blade will not reset after rotating the stall release lever, manually resetting the blade with a long screwdriver may be necessary.
7. Rotate the magazine back into position under the nose of the tool and tighten hex bolts **17**.
8. Reinsert battery pack.

NOTE: The tool will disable itself and not reset until the battery pack has been removed and reinserted.
9. Reinsert nails into magazine (refer to **Loading the Tool**).
10. Release the pusher latch **8**.
11. Disengage the trigger safety lock-off **2** when ready to continue nailing.

If nails become jammed in the nosepiece frequently, have the tool serviced by an authorised DEWALT service centre.

MAINTENANCE

Your DEWALT power tool has been designed to operate over a long period of time with a minimum of maintenance. Continuous satisfactory operation depends upon proper tool care and regular cleaning.

 **WARNING:** To reduce the risk of serious personal injury, turn tool off and disconnect battery pack before making any adjustments or removing/

installing attachments or accessories. An accidental start-up can cause injury.

The charger and battery pack are not serviceable.



Lubrication

Your power tool requires no additional lubrication.



NOTICE: NEVER spray or in any other way apply lubricants or cleaning solvents inside the tool. This can seriously affect the life and performance of the tool.



Cleaning



WARNING: Blow dirt and dust out of the main housing with dry air as often as dirt is seen collecting in and around the air vents. Wear approved eye protection and approved dust mask when performing this procedure.



WARNING: Never use solvents or other harsh chemicals for cleaning the non-metallic parts of the tool. These chemicals may weaken the materials used in these parts. Use a cloth dampened only with water and mild soap. Never let any liquid get inside the tool; never immerse any part of the tool into a liquid.

Optional Accessories



WARNING: Since accessories, other than those offered by DEWALT, have not been tested with this product, use of such accessories with this tool could be hazardous. To reduce the risk of injury, only DEWALT recommended accessories should be used with this product.

Consult your dealer for further information on the appropriate accessories.

DCN6901 Return Spring Replacement Kit (Fig. H-L)

Over time - driver blade return springs will wear and eventually need replacement. It will become apparent that the springs will need replacement when the driver blade does not return home after every shot. To verify - open the magazine as in the **Clearing a Jammed Nail** section and if the springs have worn out you will be able to move the driver backwards and forwards in the nail channel with very little resistance.

The tool has been designed in a way that it is easily possible for the return springs to be replaced in less than 5 minutes on site using accessory DCN6901-XJ.



WARNING: For your own safety, read the tool instruction manual before using any accessory. Failure to heed these warnings may result in personal injury and serious damage to the tool and the accessory. When servicing this tool, use only identical replacement parts.

NOTICE: All the mechanical parts of the spring replacement kit are shown for convenience and verification of inclusion. The kit also contains a packet of Loctite adhesive for use in step 9. Refer to Figure L.

To change broken return springs:

NOTE: Springs should be replaced as a pair, using only the correct DeWALT accessory spring replacement kit.

- Using the key **11** provided, loosen the two screws **19** on either side of the unit. Refer to Figure H.
- Remove the return system **20** from the unit. Refer to Figure I.
- Slide the spring rail clip **21** off of the spring rail **22**. Refer to Figure J.
- Twist and remove the spring bumper **23** and remove the washer **24** and return spring **25**. Refer to Figure J
- Mount the new return spring and washer on to the spring rail **22**. While compressing the spring with the washer near the opposite end of the rail, twist on the new spring bumper until it is past the groove for the spring rail clip.
- Mount the new spring rail clip securely and position the bumper against the clip.
- Repeat steps 3–6 for the second spring.
NOTE: Check the return of the profile by sliding the profile up the spring rail and letting it go. It should return due to the force from the springs.
- Slide the return system **20** back into the unit. Refer to Figure K. It is important to try the alignment of the profile and the flywheel before screwing the return system back on to the unit. This can be done by connecting a battery and pushing then releasing the nose of the unit against a bench or hard surface. This will start the motor spinning.
NOTE: When the profile and the flywheel are correctly aligned, you will hear the motor coast back down from full speed. If the profile and the flywheel are not correctly aligned the motor it may not start up, may slow down much faster than normal along with a loud grinding noise from the unit. If this happens remove and reseat the return system.
- Once the return system is correctly seated, open the provided sachet of Loctite** and apply a small amount on the thread of the two screws **19** and remount the two screws using the key and tighten securely. Refer to Figure L



WARNING: Always test the unit by firing short nails in to soft wood, to ensure that the tool is working properly. If tool does not operate properly, contact a recognized DeWALT service center immediately.



WARNING: LOCTITE® SACHET CONTENTS MAY IRRITATE EYES, SKIN, AND RESPIRATORY SYSTEM. USE ENTIRE CONTENTS ON OPENING. Do not breath fumes. Do not get in eyes or on skin or clothing. Use only in a well ventilated area. Keep out of reach of children.

FIRST AID TREATMENT: Contains polyglycol dimethacrylate, polyglycol oleate propylene glycol, titanium dioxide, and cumene hydroperoxide. If swallowed, call a Poison Control Center or doctor immediately. Do not induce vomiting. If breathed in

move person to fresh air. If in eyes, rinse with water for 15 minutes. Obtain medical attention. If on skin, rinse well with water. If on clothes, remove clothes.

*Loctite® is a registered trademark of Henkel Corp.

Protecting the Environment



Separate collection. Products and batteries marked with this symbol must not be disposed of with normal household waste.

Products and batteries contain materials that can be recovered or recycled reducing the demand for raw materials. Please recycle electrical products and batteries according to local provisions. Further information is available at www.2helpU.com.

Rechargeable Battery Pack

This long life battery pack must be replaced when it fails to produce sufficient power on jobs which were easily done before. At the end of its technical life, discard it with due care for our environment:

- Run the battery pack down completely, then remove it from the tool.
- Li-Ion cells are recyclable. Take them to your dealer or a local recycling station. The collected battery packs will be recycled or disposed of properly.

TROUBLESHOOTING GUIDE

MANY COMMON PROBLEMS CAN BE SOLVED EASILY BY UTILIZING THE CHART BELOW.

For more serious or persistent problems, contact your nearest authorised DeWALT repair agent, or contact your DeWALT office at the address indicated in this manual.



WARNING: To reduce the risk of serious personal injury, ALWAYS lock off the tool and disconnect battery pack from tool before all repairs.

| SYMPTOM | CAUSE | FIX |
|--|---|--|
| Motor does not run with trigger depressed | Trigger lock in locked position | Unlock trigger lock. |
| | Tool is stalled, locking the motor from rotating | Rotate the stall release lever on the tool and the mechanism will release. If driver blade does not return, remove battery and manually push driver blade back to home position. |
| | Tool is in the sequential actuation mode | Depress contact trip first before firing or switch to bump mode (DCN692 only). |
| | Tool internal electronics need to be reset | Remove battery, wait 3 seconds and reinsert. |
| | Motor stops running after 5 seconds | Normal operation, release trigger and redepress. |
| | Terminals are dirty or damaged | See authorised DeWALT repair agent. |
| | Damaged internal electronics | See authorised DeWALT repair agent. |
| | Damaged trigger | See authorised DeWALT repair agent. |
| | Battery is hot | Let the battery cool or replace it with a cool pack. |
| Tool is hot | Let the tool cool down before continuing use. | |
| Motor does not run with contact trip depressed | Trigger lock in locked position | Unlock trigger lock. |
| | Dry fire lock out engaged, blocking contact trip from traveling fully | Load more nails into magazine. |
| | Tool is stalled, locking the motor from rotating | Rotate the stall release lever on the tool and the mechanism will release. If driver blade does not return, remove battery and manually push driver blade back to home position. |
| | Bent contact trip | See authorised DeWALT repair agent. |
| | Motor stops running after 5 seconds | Normal operation, release contact trip and redepress. |
| | Terminals are dirty or damaged | See authorised DeWALT repair agent. |
| | Damaged internal electronics | See authorised DeWALT repair agent. |
| | Damaged trigger | See authorised DeWALT repair agent. |
| | Battery is hot | Let the battery cool or replace it with a cool pack. |
| Tool is hot | Let the tool cool down before continuing use. | |
| Tool does not actuate (motor runs but will not fire) | Dry fire lock out engaged, blocking contact trip from traveling fully | Load nails into magazine. |
| | Low battery charge or damaged battery | Check charge level if pack shows state-of-charge. Charge or replace battery pack if necessary. |
| | Jammed nail/driver blade not returned to home position | Remove battery, clear jammed nail, cycle stall release lever, (push driver blade up manually if necessary) reinsert battery pack. |
| | Damaged driver/return assembly | Replace driver/return assembly. See authorised DeWALT repair agent. |
| | Jammed internal mechanism | See authorised DeWALT repair agent. |
| | Damaged internal electronics | See authorised DeWALT repair agent. |
| Motor starts up but generates a lot of noise | Jammed nail and driver blade is stuck in down position | Use stall release lever, clear any jammed nails, and return driver blade manually if necessary. |
| | Damaged driver/return assembly | Replace driver/return assembly. See authorised DeWALT repair agent. |

| SYMPTOM | CAUSE | FIX |
|---|--|---|
| Drive blade continues to get stuck in down position | Jammed nail and driver blade is stuck in down position | Use stall release lever, clear and jammed nails, and return driver blade manually if necessary. |
| | Damaged driver/return assembly | Replace driver/return assembly. See authorised DeWALT repair agent. |
| | Material and fastener length | If the unit continues to stall (forcing the need to rotate the Stall release lever) choose the appropriate material and fastener length that is not too rigorous an application. |
| | Debris in nosepiece | Clean nose area and watch closely for small pieces of broken nails stuck in the track. |
| | Tool is not yet run-in | New tools can take 500–1000 nails for parts to mesh and wear in together. Drive shorter nails during this period if experiencing difficulty driving nails flush. |
| | Use of incorrect speed | If trying to drive longer ring shank nails in soft woods, or driving ring shank nails into harder materials in speed 1 - adjust speed setting to position 2. |
| Tool operates but does not drive fasteners fully | Depth adjust set too shallow | Rotate depth adjust to a deeper setting. |
| | Tool not firmly applied to workpiece | Apply adequate force to tool securing it tightly to workpiece. Refer to instruction manual. |
| | Bump mode selected with long nails (DCN692 only) | Select sequential mode. |
| | Material and fastener length | If the unit continues to stall (forcing the need to rotate the Stall release lever) choose the appropriate material and fastener length that is not too rigorous of an application. |
| | Damaged or worn driver blade tip | Replace driver/return assembly. See authorised DeWALT repair agent. |
| | Tool used with no-mar tip | Remove no-mar tip. |
| | Damaged actuation mechanism | See authorised DeWALT repair agent. |
| | Tool is not yet run-in | New tools can take 500–1000 nails for parts to mesh and wear in together. Drive shorter nails during this period if experiencing difficulty driving nails flush. |
| Use of incorrect speed | If trying to drive longer ring shank nails in soft woods, or driving ring shank nails into harder materials in speed 1 - adjust speed setting to position 2. | |
| Tool operates, but no fastener is driven | No nails in magazine | Load nails in magazine. |
| | Wrong size or angle nails | Use only the recommended nails. Refer to Technical Data . |
| | Debris in nosepiece | Clean nose area and watch closely for small pieces of broken nails stuck in the track. |
| | Debris in magazine | Clean magazine. |
| | Worn magazine | Replace magazine. See authorised DeWALT repair agent. |
| | Damaged or worn driver blade | Replace driver blade. See authorised DeWALT repair agent. |
| | Damaged pusher spring | Replace spring; see authorised DeWALT repair agent. |

ENGLISH

| SYMPTOM | CAUSE | FIX |
|-------------|---|--|
| Jammed nail | Wrong size or angle nails | Use only the recommended nails. Refer to Technical Data . |
| | Magazine screws not secured after previous jam clear/inspection | Make sure to tighten magazine hex bolts with wrench provided. |
| | Damaged or worn driver blade | Replace driver blade. See authorised DEWALT repair agent. |
| | Material and fastener length | If the unit continues to stall (forcing the need to rotate the Stall release lever) choose the appropriate material and fastener length that is not too rigorous an application. |
| | Debris in nosepiece | Clean nose area and watch closely for small pieces of broken nails stuck in the track. |
| | Worn magazine | Replace magazine. See authorised DEWALT repair agent. |
| | Damaged pusher spring | Replace spring. See authorised DEWALT repair agent. |
| | Dry fire lock out is engaged with only 7–9 nails remaining in magazine and the user is applying excessive force to contact trip, overriding the lockout | Load more nails in magazine to disengage dryfire lockout. |
| | Tool is not yet run-in | New tools can take 500–1000 nails for parts to mesh and wear in together. Drive shorter nails during this period if experiencing difficulty driving nails flush. |
| | Use of incorrect speed. | If trying to drive longer ring shank nails in soft woods, or driving ring shank nails into harder materials in speed 1 - adjust speed setting to position 2. |

CLAVADORA ESTRUCTURAL INALÁMBRICA DE LITIO-IÓN DE 18V XR DCN692, DCN695

¡Enhorabuena!

Ha elegido una herramienta DEWALT. Años de experiencia, innovación y un exhaustivo desarrollo de productos hacen que DEWALT sea una de las empresas más fiables para los usuarios de herramientas eléctricas profesionales.

Datos técnicos

| | | DCN692 | DCN695 |
|---|----------|--------------------------------------|--------------------------------------|
| Voltaje | V_{DC} | 18 | 18 |
| Tipo | | 3/13 | 3/13 |
| Modo de accionamiento | | Secuencial/Golpes | Secuencial RapidCycle/Secuencial |
| Ángulo del depósito | | 33° | 33° |
| Clavos | | | |
| longitud | mm | 50–90 | 50–90 |
| diámetro del vástago | mm | 2,8–3,3 | 2,8–3,3 |
| ángulo | | 30–34° | 30–34° |
| forma de la cabeza | | redonda con recorte o con desviación | redonda con recorte o con desviación |
| collation type | | soldadura de papel o alambre | soldadura de papel o alambre |
| Peso (sin paquete de batería) | kg | 3,63 | 3,63 |
| Energía de clavado | J | 105 | 105 |
| Valores de ruido y valores de vibración (suma vectores triaxiales) de acuerdo con EN60745-2-16. | | | |
| L_{PA} (nivel de presión sonora de emisión) | dB(A) | 83 | 83 |
| L_{WA} (nivel de potencia sonora) | dB(A) | 94 | 94 |
| K (incertidumbre para el nivel de sonido dado) | dB(A) | 3 | 3 |
| Valor de la emisión de vibración a_{H1} = | m/s^2 | 3,3 | 3,3 |
| Incertidumbre K = | m/s^2 | 1,5 | 1,5 |

El nivel de emisión de vibración que figura en esta hoja de información se ha medido de conformidad con una prueba normalizada proporcionada en la EN60745 y puede utilizarse para comparar una herramienta con otra. Puede usarse para una evaluación preliminar de exposición.

⚠️ ADVERTENCIA: El nivel de emisión de vibración declarado representa las principales aplicaciones de la herramienta. Sin embargo, si se utiliza la herramienta para distintas aplicaciones, con accesorios diferentes o mal mantenidos, la emisión de vibración puede variar. Esto puede aumentar considerablemente el nivel de exposición durante el período total de trabajo. Una valoración del nivel de exposición a la vibración debería tener en cuenta también las veces en que la herramienta está apagada o cuando está en funcionamiento pero no realizando ningún trabajo. Esto puede reducir considerablemente el nivel de exposición durante el período total de trabajo.

| Pilas | | | | Tiempo Cargadores/Carga (Minutos) | | | | | |
|----------|----------|---------|-----------|-----------------------------------|--------|--------|--------|--------|--------|
| Cat # | V_{DC} | Ah | Peso (kg) | DCB107 | DCB113 | DCB115 | DCB118 | DCB132 | DCB119 |
| DCB546 | 18/54 | 6,0/2,0 | 1.05 | 270 | 140 | 90 | 60 | 90 | X |
| DCB547 | 18/54 | 9,0/3,0 | 1.25 | 420 | 220 | 140 | 85 | 140 | X |
| DCB181 | 18 | 1,5 | 0,35 | 70 | 35 | 22 | 22 | 22 | 45 |
| DCB182 | 18 | 4,0 | 0,61 | 185 | 100 | 60 | 60 | 60 | 120 |
| DCB183/B | 18 | 2,0 | 0,40 | 90 | 50 | 30 | 30 | 30 | 60 |
| DCB184/B | 18 | 5,0 | 0,62 | 240 | 120 | 75 | 75 | 75 | 150 |
| DCB185 | 18 | 1,3 | 0,35 | 60 | 30 | 22 | 22 | 22 | X |
| DCB187 | 18 | 3,0 | 0,48 | 140 | 70 | 45 | 45 | 45 | 90 |

Identifique medidas de seguridad adicionales para proteger al operador de los efectos de la vibración tales como: ocuparse del mantenimiento de la herramienta y los accesorios, mantener las manos calientes y organizar los patrones de trabajo.

Declaración de Conformidad CE

Directriz de la Maquinaria



Clavadora Estructural Inalámbrica de litio-ión de 18V XR DCN692, DCN695

DEWALT declara que los productos descritos bajo **Datos Técnicos** son conformes a las normas:

2006/42/CE, EN60745-1:2009+A11:2010, EN60745-2-16:2010.

Estos productos también son conformes con las Directivas 2014/30/UE y 2011/65/UE. Si desea más información, póngase en contacto con DEWALT en la dirección indicada a continuación o bien consulte la parte posterior de este manual.

El que suscribe es responsable de la compilación del archivo técnico y realiza esta declaración en representación de DEWALT.

Markus Rompel

Director de Ingeniería

DEWALT, Richard-Klinger-Strasse 11,

D-65510, Idstein, Alemania

26.09.2017



ADVERTENCIA: para reducir el riesgo de lesiones, lea el manual de instrucciones.

Definiciones: normas de seguridad

Las siguientes definiciones describen el nivel de gravedad de las señales. Lea el manual y preste atención a estos símbolos.



PELIGRO: indica una situación de peligro inminente, que si no se evita, **provocará la muerte o lesiones graves.**



ADVERTENCIA: indica una situación de posible peligro que, si no se evita, **podría provocar la muerte o lesiones graves.**



ATENCIÓN: indica una situación de posible peligro que, si no se evita, **puede provocar lesiones leves o moderadas.**

AVISO: indica una práctica **no relacionada con las lesiones personales** que, de no evitarse, **puede ocasionar daños materiales.**



Indica riesgo de descarga eléctrica.



Indica riesgo de incendio.

Advertencias de seguridad generales para herramientas eléctricas



ADVERTENCIA: Lea todas las advertencias de seguridad y todas las instrucciones. El incumplimiento de las advertencias e instrucciones podría provocar una descarga eléctrica, un incendio y/o lesiones graves.

CONSERVE TODAS LAS ADVERTENCIAS E INSTRUCCIONES PARA FUTURAS CONSULTAS

El término "herramienta eléctrica" que aparece en las advertencias se refiere a la herramienta eléctrica que funciona a través de la red eléctrica (con cable) o a la herramienta eléctrica que funciona con batería (sin cable).

1) Seguridad en el Área de Trabajo

- Mantenga el área de trabajo limpia y bien iluminada.** Las áreas en desorden u oscuras pueden provocar accidentes.
- No utilice herramientas eléctricas en atmósferas explosivas, como ambientes donde haya polvo, gases o líquidos inflamables.** Las herramientas eléctricas originan chispas que pueden inflamar el polvo o los gases.
- Mantenga alejados a los niños y a las personas que estén cerca mientras utiliza una herramienta eléctrica.** Las distracciones pueden ocasionar que pierda el control.

2) Seguridad Eléctrica

- Los enchufes de las herramientas eléctricas deben corresponderse con la toma de corriente. No modifique nunca el enchufe de ninguna forma. No utilice ningún enchufe adaptador con herramientas eléctricas conectadas a tierra.** Los enchufes no modificados y las tomas de corriente correspondientes reducirán el riesgo de descarga eléctrica.
- Evite el contacto del cuerpo con superficies conectadas a tierra como tuberías, radiadores, cocinas económicas y frigoríficos.** Existe un mayor riesgo de descarga eléctrica si tiene el cuerpo conectado a tierra.
- No exponga las herramientas eléctricas a la lluvia ni a condiciones húmedas.** Si entra agua a una herramienta eléctrica aumentará el riesgo de descarga eléctrica.
- No someta el cable de alimentación a presión innecesaria. No use nunca el cable para transportar, tirar de la herramienta eléctrica o desenchufarla. Mantenga el cable alejado del calor, aceite, bordes afilados y piezas en movimiento.** Los cables dañados o entredados aumentan el riesgo de descarga eléctrica.
- Cuando esté utilizando una herramienta eléctrica al aire libre, use un cable alargador adecuado para uso en exteriores.** La utilización de un cable adecuado para el uso en exteriores reduce el riesgo de descarga eléctrica.

f) **Si no puede evitar utilizar una herramienta eléctrica en un lugar húmedo, use un suministro protegido con un dispositivo de corriente residual.** El uso de un dispositivo de corriente residual reduce el riesgo de descarga eléctrica.

3) Seguridad Personal

- a) **Manténgase alerta, esté atento a lo que hace y use el sentido común cuando utilice una herramienta eléctrica. No maneje una herramienta eléctrica cuando esté cansado o bajo los efectos de drogas, medicamentos o alcohol.** Un momento de falta de atención cuando se manejan las herramientas eléctricas puede ocasionar lesiones personales graves.
- b) **Use un equipo protector personal. Utilice siempre protección ocular.** El uso del equipo protector como mascarillas antipolvo, calzado antideslizante, casco o protección auditiva para condiciones apropiadas reducirá las lesiones personales.
- c) **Evite la puesta en funcionamiento involuntaria. Asegúrese de que el interruptor esté en posición de apagado antes de conectar con la fuente de alimentación y/o la batería, de levantar o transportar la herramienta.** El transportar herramientas eléctricas con el dedo puesto en el interruptor o herramientas eléctricas activadoras que tengan el interruptor encendido puede provocar accidentes.
- d) **Saque toda llave de ajuste o llave inglesa antes de encender la herramienta eléctrica.** Una llave inglesa u otra llave que se deje puesta en una pieza en movimiento de la herramienta eléctrica pueden ocasionar lesiones personales.
- e) **No intente extender las manos demasiado. Mantenga un apoyo firme sobre el suelo y conserve el equilibrio en todo momento.** Esto permite un mejor control de la herramienta eléctrica en situaciones inesperadas.
- f) **Vístase debidamente. No se ponga ropa suelta o joyas. Mantenga el pelo, la ropa y los guantes alejados de las piezas móviles.** La ropa suelta, las joyas y el pelo largo pueden quedar atrapados en las piezas en movimiento.
- g) **Si se suministran dispositivos para la conexión del equipo de extracción y recogida de polvo, asegúrese de que estén conectados y de que se usen adecuadamente.** El uso de equipo de recogida de polvo puede reducir los riesgos relacionados con el polvo.

4) Uso y cuidado de las herramientas Eléctricas

- a) **No fuerce la herramienta eléctrica. Use la herramienta eléctrica correcta para su trabajo.** La herramienta eléctrica correcta funcionará mejor y con mayor seguridad si se utiliza de acuerdo con sus características técnicas.

- b) **No utilice la herramienta eléctrica si no puede encenderse y apagarse con el interruptor.** Toda herramienta eléctrica que no pueda controlarse con el interruptor es peligrosa y debe ser reparada.
- c) **Desconecte el enchufe de la fuente de alimentación y/o la batería de la herramienta eléctrica antes de realizar ajustes, cambiar accesorios o guardar las herramientas eléctricas.** Dichas medidas de seguridad preventivas reducen el riesgo de poner en marcha la herramienta eléctrica accidentalmente.
- d) **Guarde las herramientas eléctricas que no esté utilizando fuera del alcance de los niños y no permita que utilicen la herramienta eléctrica las personas que no estén familiarizadas con ella o con estas instrucciones.** Las herramientas eléctricas son peligrosas en manos de personas no capacitadas.
- e) **Ocúpese del mantenimiento de las herramientas eléctricas. Compruebe si hay desalineación o bloqueo de las piezas en movimiento, rotura de piezas y otras condiciones que puedan afectar el funcionamiento de la herramienta eléctrica. Si la herramienta eléctrica está dañada, llévela para que sea reparada antes de utilizarla.** Se ocasionan muchos accidentes por el mal mantenimiento de las herramientas eléctricas.
- f) **Mantenga las herramientas para cortar afiladas y limpias.** Hay menos probabilidad de que las herramientas para cortar con bordes afilados se bloqueen y son más fáciles de controlar.
- g) **Use la herramienta eléctrica, los accesorios y las brocas de la herramienta etc., conforme a estas instrucciones teniendo en cuenta las condiciones de trabajo y el trabajo que vaya a realizarse.** El uso de la herramienta eléctrica para operaciones que no sean las previstas puede ocasionar una situación peligrosa.

5) Uso y cuidado de las herramientas que funcionan con batería

- a) **Recárguelas sólo con el cargador especificado por el fabricante.** Un cargador que sea adecuado para un tipo de batería puede ocasionar un riesgo de incendio si se utiliza con otra batería.
- b) **Use herramientas eléctricas sólo con las baterías designadas específicamente.** El uso de cualquier otro tipo de batería puede crear un riesgo de lesión o de incendio.
- c) **Cuando no se esté utilizando la batería, manténgala alejada de otros objetos de metal, como los clips, monedas, llaves, clavos, tornillos u otros objetos pequeños de metal que pueden hacer una conexión de un terminal a otro.** El provocar un cortacircuito en los terminales de la batería puede causar quemaduras o un incendio.
- d) **En condiciones de abuso, el líquido puede salirse de la batería, evite el contacto. Si se produce un contacto de forma accidental, enjuague con agua. Si el líquido entra en contacto con los ojos, busque**

atención médica. El líquido que sale de la batería puede causar irritación o quemaduras.

6) Servicio

- a) **Lleve su herramienta eléctrica para que sea reparada por una persona cualificada para realizar las reparaciones que use sólo piezas de recambio idénticas.** Así se asegurará que se mantenga la seguridad de la herramienta eléctrica.

Instrucciones de seguridad para las grapadoras inalámbricas

- **Considere siempre que la herramienta incluye grapas.** La manipulación descuidada de la grapadora puede dar lugar a una salida imprevista de las grapas y a daños personales.
- **No apunte con la herramienta hacia Vd. mismo ni hacia otra persona que se encuentre a su alrededor.** La activación imprevista descargará la grapa, provocando daños personales.
- **No active la herramienta a menos que esté colocada firmemente sobre la pieza de trabajo.** Si la herramienta no está en contacto con la pieza de trabajo, la grapa podrá desviarse de su meta.
- **Mantenga las manos y el cuerpo alejados de la zona de descarga de la herramienta.** Durante el uso, NUNCA atere la herramienta por el cargador o por el bote, pues puede salir un clavo mal accionado por la boca de la herramienta y causar lesiones.
- **Desconecte la herramienta de la fuente de alimentación cuando la grapa se atasque en la herramienta.** Mientras saca una grapa atascada, la grapadora podrá activarse de forma accidental si está conectada.
- **No utilice esta grapadora para fijar cables eléctricos.** No está diseñada para la instalación de cables eléctricos y podrá dañar el aislamiento de los cables eléctricos si la utiliza con dicho fin, provocando un peligro de electrocución o de incendios.



ADVERTENCIA: Si la herramienta se ha caído o usted piensa que ha sufrido un daño, realice una prueba de funcionamiento de la herramienta según se indica en la sección de selección de modo del manual. Si la herramienta no funciona según se indica en el manual, deje de utilizarla y hágala reparar en un centro de servicios autorizado de dewalt.

- Utilice siempre gafas de seguridad.
- Lleve siempre auriculares de protección.
- Use solo clavos del tipo indicado en este manual.
- No use ninguna base para montar la herramienta en un soporte.
- No desmonte ni bloquee ninguna pieza de la herramienta clavadora como, por ejemplo, el activador por contacto.
- Siempre que vaya a trabajar con la máquina compruebe antes que el mecanismo de seguridad y de disparo funcione bien y que todos los tornillos y tuercas estén apretados.
- No utilice el DCN692

- cuando cambie de una ubicación de manejo a otra que implique el uso de andamiajes, escaleras, escaleras de mano, construcciones semejantes a escaleras, como por ejemplo, listones de tejados, etc.;
- cuando cierre cajas o cajones;
- cuando ajuste sistemas de transporte de seguridad, como por ejemplo, vehículos, vagones, etc.

Para excepciones, controle las normas laborales locales de su país

- Controle siempre las normas locales sobre la pieza de trabajo.
- No use la herramienta como martillo.
- No accione nunca la herramienta clavadora sin apoyarla contra una superficie.
- En el trabajo, transporte la herramienta al lugar de utilización solo por el mango y nunca con el disparador accionado.
- Considere las condiciones de la zona de trabajo. Los clavos pueden penetrar en las piezas delgadas o salirse de los bordes y esquinas de la pieza a trabajar, con el consiguiente riesgo para las personas.
- No clave clavos cerca de los bordes de la pieza a trabajar.
- No clave clavos unos encima de otros.

Riesgos residuales

Los siguientes riesgos son inherentes al uso de estas máquinas:

- Daños provocados por la manipulación incorrecta de la herramienta.
- Pérdida del control debido a la falta de agarre firme de la herramienta.
- Desgarro muscular de brazos y manos, especialmente cuando trabaje en alturas. Realice siempre descansos frecuentes cuando trabaje durante periodos prolongados.

No obstante el cumplimiento de las normas de seguridad pertinentes y del uso de dispositivos de seguridad, existen determinados riesgos residuales que no pueden evitarse. Dichos riesgos son los siguientes:

- Deterioro auditivo.
- Riesgo de lesiones personales debido a partículas flotantes en el aire.
- Riesgo de quemaduras producidas por los accesorios que se calientan durante el funcionamiento.
- Riesgo de lesiones personales por uso prolongado.
- Pérdida de control provocada por un retroceso.
- Riesgo de daños provocados por puntos de enganche, bordes afilados y una manipulación incorrecta de la pieza de trabajo.
- Riesgo de daños personales provocados por los bordes afilados cuando cambie las grapas o introduzca las listas de grapas.

Seguridad eléctrica

El motor eléctrico está diseñado para un solo voltaje. Compruebe siempre que el voltaje de la batería coincida con el voltaje que figura en la placa de especificaciones. Asegúrese también de que el voltaje del cargador coincida con el de la red eléctrica.



Su cargador DEWALT tiene doble aislamiento conforme a la norma EN60335, por lo que no se requiere conexión a tierra.

Si el cable de suministro está dañado, debe reemplazarse por un cable especialmente preparado disponible a través de la organización de servicios de DEWALT.

Uso de un alargador

No debe utilizarse un alargador a menos que sea absolutamente necesario. Use un alargador adecuado a la potencia del cargador (consulte los **Datos técnicos**). El tamaño mínimo del conductor es 1 mm²; la longitud máxima es 30 m.

Si utiliza un carrete de cable, desenrolle siempre el cable completamente.

GUARDE LAS PRESENTES INSTRUCCIONES

Cargadores

Los cargadores DEWALT no necesitan ningún ajuste y están diseñados para ofrecer el funcionamiento más fácil al usuario.

Instrucciones de seguridad importantes para todos los cargadores de batería

SIGA LAS SIGUIENTES INSTRUCCIONES: Este manual contiene instrucciones importantes de seguridad y funcionamiento para los cargadores de batería compatibles (Consultar **Datos Técnicos**).

- *Antes de utilizar el cargador, lea todas las instrucciones y advertencias del cargador, del paquete de baterías y del producto que utiliza el paquete de baterías.*



ADVERTENCIA: Peligro de electrocuciones. No permita que ningún líquido penetre en el cargador. Podrá conllevar electrocuciones.



ADVERTENCIA: Recomendamos el uso de un dispositivo de corriente residual con corrientes residuales de 30mA o menos.



ATENCIÓN: Peligro de quemaduras. Para reducir el riesgo de daños, cargue sólo las baterías recargables de DEWALT. Otros tipos de baterías podrán provocar daños materiales y daños personales.



ATENCIÓN: Los niños deberán permanecer vigilados para garantizar que no jueguen con el aparato.

AVISO: En determinadas condiciones, estando el cargador enchufado a la alimentación eléctrica, los contactos de carga interiores del cargador pueden ser cortocircuitados por materiales extraños. Los materiales conductores extraños como, a título enunciativo pero no limitativo, lana de acero, papel de aluminio o cualquier acumulación de partículas metálicas deben mantenerse alejados de las cavidades del cargador. Desconecte siempre el cargador de la red cuando no haya ningún paquete de baterías en la cavidad. Desconecte el cargador antes de intentar limpiarlo.

- **NO intente cargar el paquete de baterías con otros cargadores distintos a los indicados en el presente manual.** El cargador y el paquete de baterías han sido específicamente diseñados para funcionar juntos.

- **Estos cargadores no han sido diseñados para fines distintos a la recarga de las baterías recargables de DEWALT.** Cualquier otro uso provocará un riesgo de incendio, electrocución o choques.
- **No exponga el cargador a la lluvia o a la nieve.**
- **Tire del enchufe en lugar del cable al desconectar el cargador.** De este modo, reducirá el riesgo de daños a la toma y al cable eléctrico.
- **Compruebe que el cable se encuentra ubicado de modo que no pueda pisarlo, atascarlo o sujeto a cualquier otro daño o tensión.**
- **No utilice cables de extensión a menos que sea estrictamente necesario.** El uso de un cable de extensión inadecuado podrá provocar riesgos de incendios, electrocuciones o choques.
- **No coloque ningún objeto en la parte superior del cargador ni lo coloque en una superficie blanda que pueda bloquear las ranuras de ventilación y dar lugar a un calentamiento interno excesivo.** Coloque el cargador en una posición lejos de cualquier fuente de calor. El cargador se ventila mediante las ranuras ubicadas en la parte superior e inferior de la carcasa.
- **No opere el cargador con un cable o enchufe dañado—** haga que se lo reparen de inmediato.
- **No opere el cargador si ha recibido un gran golpe, si se ha caído o si se ha dañado de cualquier otro modo.** Llévelo a un centro de servicio autorizado.
- **No desmonte el cargador, llévelo a un centro de servicio autorizado cuando necesite repararlo.** Un ensamblaje inadecuado podrá provocar riesgos de electrocución, choques o incendios.
- *Si el cable de suministro está dañado, deberá sustituirlo de inmediato por otro del fabricante, su agente de servicio o una personal cualificada similar para evitar todo tipo de peligro.*
- **Desconecte el cargador del enchufe antes de intentar limpiarlo.** Esto reducirá el riesgo de electrocución. La retirada del paquete de baterías no reducirá este riesgo.
- **NO intente nunca conectar 2 cargadores juntos.**
- **El cargador ha sido diseñado para funcionar con la red eléctrica normal de 230 V. No intente utilizarlo con cualquier otro voltaje.** Esto no se aplica al cargador de vehículos.







Cargar la batería (Fig. B)

1. Conecte el cargador a la toma adecuada antes de introducir el paquete de baterías.
2. Introduzca el paquete de baterías **12** en el cargador, comprobando que quede bien colocado en el cargador. La luz roja (carga) parpadeará continuamente, indicando que se ha iniciado el proceso de carga.
3. Se indicará que la carga ha terminado porque la luz roja permanecerá encendida de manera continua. La batería está totalmente cargada y puede usarla o dejarla en el cargador. Para sacar el paquete de baterías del cargador, mantenga pulsado el botón de liberación de la batería **15** del paquete de baterías.

NOTA: Para garantizar el máximo rendimiento y la máxima duración de sus baterías de iones de litio, cárguelas completamente antes de utilizarlas.

Funcionamiento del cargador

Consulte los indicadores de abajo para conocer el estado de carga de la batería.

| Indicadores de carga | |
|--|---|
|  cargando | — — — — —  |
|  completamente cargado | — — — — —  |
|  retraso por batería caliente/fría* | — — — — — —  |

*La luz roja sigue parpadeando, pero el indicador de luz amarilla queda encendido durante esta operación. Cuando la batería está a una temperatura adecuada, la luz amarilla se apaga y el cargador retoma el procedimiento de carga.

Los cargadores compatibles no cargan las baterías defectuosas. El cargador indicará la batería defectuosa no encendiéndola o mostrando el problema de la batería o del cargador mediante un parpadeo.

NOTA: Esto también podría significar un problema con el cargador.

Si el cargador indica un problema, lleve el cargador y la batería a un centro de reparación autorizado para que los prueben.

Retardo por batería fría / caliente

Cuando el cargador detecta una batería demasiado fría o caliente, automáticamente inicia un retardo de batería fría / caliente, suspendiendo la carga hasta que la batería haya alcanzado la temperatura adecuada. El cargador cambiará automáticamente al modo de carga de batería. Esta característica le asegura el máximo de vida útil a la batería.

Una batería fría se carga a velocidad más baja que una batería caliente. La batería se cargará a una velocidad inferior mediante el ciclo completo de recarga y no regresará a la máxima velocidad recarga incluso cuando la batería se caliente.

El cargador DCB118 está dotado de un ventilador interior diseñado para enfriar el paquete de baterías. El ventilador se enciende automáticamente cuando hay que enfriar el paquete de baterías. Nunca haga funcionar el cargador si el ventilador no funciona correctamente o si las ranuras de ventilación están bloqueadas. No deje que objetos extraños entren dentro del cargador.

Sistema de protección electrónica

Las herramientas XR de iones de litio han sido diseñadas con un sistema de protección electrónica que protege la batería contra la sobrecarga, el recalentamiento o las grandes descargas.

La herramienta se apagará automáticamente si se activa el sistema de protección electrónica. Si esto ocurre, coloque la batería de iones de litio en el cargador y déjela hasta que se recargue totalmente.

Montaje de pared

Estos cargadores han sido diseñados para ser montados en la pared o para dejarlos en pie sobre una mesa o una superficie

de trabajo. Si tiene montaje de pared, coloque el cargador al alcance de una toma de corriente, y alejado de esquinas u otras obstrucciones que impidan la circulación de aire. Use la parte posterior del cargador como una plantilla para colocar los tornillos de montaje en la pared. Monte el cargador firmemente usando tornillos para paredes de cartón yeso (comprados aparte) de por lo menos 25,4 mm de largo con un tornillo con cabeza de 7-9 mm de diámetro, enroscado en madera a una profundidad óptima, dejando aproximadamente 5,5 mm del tornillo expuesto. Alinee las ranuras de la parte posterior del cargador con los tornillos expuestos y engánchelos completamente en las ranuras.

Instrucciones para la limpieza del cargador

⚠️ ADVERTENCIA: Peligro de descarga. Desconecte el cargador de la toma de CA antes de la limpieza. La grasa y la suciedad externas pueden eliminarse utilizando un paño o un cepillo no metálico suave. No use agua ni otros productos limpiadores. Nunca permita que entre ningún líquido en la herramienta ni sumerja ninguna parte de la misma en ningún líquido.

Baterías

Instrucciones de seguridad importantes para todas las baterías

Cuando pida baterías de repuesto, asegúrese de incluir el número de catálogo y el voltaje.

La batería incluida en la caja no está completamente cargada. Antes de utilizar la batería y el cargador, lea las instrucciones de seguridad a continuación. Luego siga los procedimientos de carga descritos.

LEA TODAS LAS INSTRUCCIONES

- **No recargue ni utilice las baterías en atmósferas explosivas, como ambientes donde haya polvo, gases o líquidos inflamables.** La introducción o la retirada de la batería del cargador podrá incendiar el polvo o los humos.
- **No fuerce nunca el paquete de baterías en el cargador. No cambie el paquete de baterías de ningún modo para introducirlo en un cargador no compatible ya que el paquete de baterías podrá romperse y provocar daños personales graves.**
- *Cargue el exclusivamente los paquetes de baterías con los cargadores DeWALT.*
- **NO salpique ni sumerja en agua ni en otros líquidos.**
- **No guarde ni utilice la herramienta y el paquete de baterías en lugares en los que la temperatura pueda alcanzar o superar los 40 °C (104 °F) (como por ejemplo, en los cobertizos de exterior o en las instalaciones metálicas en verano).**
- **No incinere la batería aunque tenga daños importantes o esté completamente desgastada.** La batería puede explotar en un fuego. Se generan gases y materiales tóxicos cuando se queman baterías de iones de litio.
- **Si el contenido de la batería entra en contacto con la piel, lávese inmediatamente con jabón suave y agua.** Si el líquido de la batería entra en contacto con los ojos,

enjuague con agua los ojos abiertos durante 15 minutos o hasta que cese la irritación. Si se necesita atención médica, el electrolito de la batería está compuesto de una mezcla de carbonatos orgánicos líquidos y sales de litio.

- **El contenido de las pilas de la batería abiertas puede causar irritación respiratoria.** Proporcione aire fresco. Si los síntomas persisten, obtenga atención médica.

 **ADVERTENCIA:** Riesgo de quemadura. El líquido de la batería puede ser inflamable si se expone a chispas o llamas.

 **ADVERTENCIA:** No intente nunca abrir el paquete de baterías por ningún motivo. Si la carcasa del paquete de baterías está rota o dañada, no lo introduzca en el cargador. No golpee, tire ni dañe el paquete de baterías. No utilice un paquete de baterías o cargador que haya recibido un gran golpe, se haya caído o se haya dañado de algún modo (por ejemplo, perforado con un clavo, golpeado con un martillo o pisado). Podrá conllevar electrocuciones o choques eléctricos. Los paquetes de baterías dañadas deberán llevarse al centro de servicio para su reciclado.

 **ADVERTENCIA: Peligro de incendio. No almacene ni transporte paquetes de baterías de modo que algún objeto metálico entre en contacto con los terminales expuestos de la batería.** Por ejemplo, no coloque el paquete de baterías en delantales, bolsillos, cajas de herramientas, cajones, etc. donde haya clavos, tornillos, llaves, etc. sueltos.

 **ATENCIÓN: Cuando no la utilice, coloque la herramienta de forma lateral en una superficie estable que no presente ningún peligro de caídas u obstáculos.** Algunas herramientas con grandes paquetes de baterías permanecerán de pie sobre el paquete de baterías, pero podrán volcarse con facilidad.

Transporte

 **ADVERTENCIA: Peligro de incendio.** El transporte de baterías podría ser causa de incendios si los terminales de la batería entran accidentalmente en contacto con materiales conductores. Cuando transporte baterías, compruebe que los terminales de las mismas estén protegidos y bien aislados de los materiales que pudieran entrar en contacto con ellos y causar un cortocircuito.

Las baterías de DEWALT cumplen todas las normas de transporte aplicables según lo dispuesto en los estándares industriales y legales, entre ellas, las Recomendaciones relativas al transporte de mercancías peligrosas de la ONU; los Reglamentos de Mercancías Peligrosas de la Asociación Internacional de Transporte Aéreo (IATA), el Código Marítimo Internacional de Mercancías Peligrosas (IMDG) y el Acuerdo Europeo sobre Transporte Internacional de Mercancías Peligrosas por Carretera (ADR). Las celdas y las baterías de iones de litio han sido comprobadas de acuerdo a lo establecido en la sección 38,3 del Manual de pruebas y criterios de las Recomendaciones relativas al transporte de mercancías peligrosas de la ONU.

En la mayor parte de los casos, la expedición de paquetes de baterías DEWALT está exenta de la clasificación de material peligroso de Clase 9 totalmente regulado. En general, solo las expediciones que contienen baterías de iones de litio con una potencia energética superior a 100 vatios-hora (Wh) deben ser expedidos como Clase 9 totalmente regulada. Todas las baterías de iones de litio tienen la potencia de vatios-hora marcadas en el paquete. Además, debido a la complejidad de las reglamentaciones, DEWALT no recomienda el transporte aéreo de paquetes de baterías de iones de litio solas, independientemente de la potencia en vatios-horas que tengan. La expedición de herramientas con baterías (combo kits) puede hacerse por transporte aéreo excepto que la potencia en vatios-hora del paquete de baterías sea superior a 100 Wh.

Independientemente de si el transporte se considera exento o completamente regulado, el expedidor será responsable de consultar las normas recientes sobre los requisitos de embalaje, etiquetado o marcado y documentación.

La información expuesta en esta sección del manual se proporciona de buena fe y se considera exacta en el momento de creación del documento. No obstante, no se ofrece ninguna garantía, ni implícita ni explícita. Es responsabilidad del comprador comprobar que todas sus actividades se ajusten a las normas de aplicación.

Transportar la batería FLEXVOLT™

La batería DEWALT FLEXVOLT™ tiene dos modos: **Uso y transporte.**

Modo de uso: Cuando la batería FLEXVOLT™ está erguida sola o en un producto de 18 V DEWALT, funciona como una batería de 18 V. Cuando la batería FLEXVOLT™ está en un producto de 54 V o de 108 V (dos baterías de 54 V), funciona como una batería de 54 V.

Modo de transporte: Cuando la batería FLEXVOLT™ tiene colocada la tapa, está en modo de transporte. Mantenga la tapa durante el transporte.

Cuando está en modo de transporte, los cables de las células están eléctricamente desconectados dentro del paquete, resultando 3 baterías con 1 batería de capacidad de vatios hora (Wh) inferior en relación con una capacidad de vatios hora superior. Esta cantidad aumentada de 3 baterías con una capacidad de vatios hora inferior puede eximir la batería de ciertas normas de transporte impuestas a las baterías de vatios hora superiores.

Por ejemplo, la capacidad en Wh para el transporte debería indicar 3 x 36 Wh, lo que significa 3 baterías de 36 Wh cada una. La

Ejemplo de marcado de etiqueta de uso y transporte



capacidad en Wh para el uso debería indicar 108 Wh (1 batería).

Recomendaciones para el almacenamiento

1. El mejor lugar de almacenamiento es uno que sea fresco y seco, que no esté expuesto directamente a la luz del sol ni a un exceso de frío o calor. Para un rendimiento y vida útil

óptimos de la batería, guarde las baterías a temperatura ambiente cuando no esté usándolas.

- Si va a realizar un almacenamiento duradero, se aconseja que guarde un paquete de pilas completamente cargado en un lugar frío y seco para obtener los máximos resultados del cargador.

NOTA: Los paquetes de pilas no deberán guardarse completamente descargados. El paquete de pilas deberá recargarse antes de utilizarse.

Etiquetas del cargador y la batería

Además de los pictogramas utilizados en el presente manual, las etiquetas del cargador y del paquete de pilas muestran los siguientes pictogramas:



Antes de usarse, leer el manual de instrucciones.



Consultar los **Datos técnicos** para informarse del tiempo de carga.



No realizar pruebas con objetos conductores.



No cargar baterías deterioradas.



No exponer al agua.



Cambiar inmediatamente los cables defectuosos.



Cargar sólo entre 4 °C y 40 °C.



Sólo para uso en interior.



Desechar las baterías con el debido respeto al medio ambiente.

LI-ION



Cargue los paquetes de baterías DEWALT únicamente con los cargadores DEWALT indicados. Cargar los paquetes de baterías con baterías distintas a las indicadas por DEWALT en un cargador DEWALT, puede hacer que las baterías exploten o causar otras situaciones peligrosas.



No queme el paquete de baterías.



USO (sin tapa de transporte). Por ejemplo: la capacidad en Wh indica 108 Wh (1 batería de 108 Wh).



TRANSPORTE (con tapa de transporte incorporada). Ejemplo: la capacidad en Wh indica 3 x 36 Wh (3 baterías de Wh).

Tipo de batería

Las DCN692 y DCN695 funcionan con paquetes de baterías de 18 voltios.

Estos paquetes de baterías pueden usarse: DCB181, DCB182, DCB183, DCB183B, DCB184, DCB184B, DCB185, DCB187, DCB546, DCB547. Consulte los Datos técnicos para más información.

Contenido del embalaje

El embalaje contiene:

- 1 Clavadora
- 1 Cargador (sólo en los modelos P2)
- 2 Paquetes de batería (solo en los modelos P2)
- 1 Punta para no dañar las superficies
- 1 Estuche (solo en los modelos P2)
- 1 Manual de instrucciones

NOTA: Los paquetes de baterías, los cargadores y las cajas de herramientas no están incluidos en los modelos N. Los paquetes de baterías y los cargadores no están incluidos en los modelos NT. Los modelos B incluyen paquetes de baterías con Bluetooth®

NOTA: La marca Bluetooth® y los logos son marcas registradas propiedad de Bluetooth®, SIG, Inc. y cualquier uso de dichas marcas por parte de DEWALT se realiza bajo licencia. Otras marcas registradas y nombres registrados lo son de sus respectivos dueños.

- Compruebe si la herramienta, piezas o accesorios han sufrido algún desperfecto durante el transporte.
- Tómese el tiempo necesario para leer detenidamente y comprender este manual antes de utilizar la herramienta.

Marcas sobre la herramienta

En la herramienta se muestran los siguientes pictogramas:



Antes de usarse, lea el manual de instrucciones.



Póngase protección para el oído.



Póngase protección para los ojos.



Radiación visible. No mire fijamente a la luz.



Longitud de los clavos.



Grosor de los clavos.



Capacidad de carga.



Ángulo del depósito.

Posición del Código de Fecha

El Código de fecha, que contiene también el año de fabricación, viene impreso en la caja protectora.

Ejemplo:

2017 XX XX
Año de fabricación

Descripción (Fig. A)



ADVERTENCIA: Jamás altere la herramienta eléctrica ni ninguna de sus piezas. Podrían producirse lesiones personales o daños.

- 1 Interruptor
- 2 Bloqueo de seguridad del interruptor
- 3 Gatillo
- 4 Rueda de ajuste de profundidad
- 5 Indicador de batería baja y atasco
- 6 Palanca de liberación de bloqueo
- 7 Cargador
- 8 Pestillo de empuje
- 9 Interruptor de selección de modo
- 10 Viga rotativa/gancho del cinturón
- 11 Llave hexagonal integrada
- 12 Bloque de baterías
- 13 Punta para no dañar las superficies
- 14 Interruptor de selección de velocidad

Uso Previsto

Las clavadoras estructurales sin cable DCN692 y DCN695 han sido diseñadas para aplicar clavos en piezas de madera.

La clavadora de estructura inalámbrica DCN692 ha sido diseñada para modo secuencial y rebote. Las clavadoras diseñadas para modo secuencial/ráfaga **NO DEBEN** usarse en andamios, escaleras, escaleras de mano o construcciones escalonadas tales como los listones de los techos. Para excepciones, controle las normas laborales locales de su país. La clavadora de estructura inalámbrica DCN695 ha sido diseñada para usar solo en modo secuencial, o en modo secuencial RapidCycle para un clavado más rápido. Las clavadoras diseñadas para modo secuencial solamente **PUEDEN** usarse en andamios, escaleras, escaleras de mano o construcciones semejantes a escaleras, como por ejemplo, listones de tejados.

NO debe usarse en condiciones húmedas ni en presencia de líquidos o gases inflamables.

Estas clavadoras inalámbricas son herramientas eléctricas profesionales.

NO permita que los niños toquen la herramienta. El uso de esta herramienta por parte de operadores inexpertos requiere supervisión.

- Este producto no ha sido diseñado para ser utilizado por personas (incluyendo los niños) que posean discapacidades físicas, sensoriales o mentales, o que carezcan de la experiencia, conocimiento o destrezas necesarias a menos que estén supervisadas por una persona que se haga

responsable de su seguridad. No deberá dejar nunca que los niños jueguen solos con este producto.

MONTAJE Y AJUSTES



ADVERTENCIA: Para disminuir el riesgo de lesiones personales graves, apague la herramienta y desconecte la batería antes de realizar ajuste alguno o de quitar o instalar acoplamientos o accesorios. La puesta en marcha accidental puede causar lesiones.



ADVERTENCIA: Utilice solamente baterías y cargadores DeWALT.

Introducir y retirar el paquete de baterías de la herramienta (Fig. B)

NOTA: Para obtener mejores resultados, compruebe que el paquete de baterías **12** está completamente cargado.

Para instalar el paquete de baterías en el asa de la herramienta

1. Alinee el paquete de baterías **12** con los rieles ubicados en el interior del mango de la herramienta (Fig. B).
2. Introdúzcalo en el mango hasta que el paquete de baterías se haya ubicado firmemente en la herramienta y compruebe que no se libera.

Para retirar el paquete de baterías de la herramienta

1. Pulse el botón de liberación de baterías **15** y tire firmemente del paquete de pilas para sacarlo del asa de la herramienta.
2. Introduzca el paquete de baterías en el cargador tal y como se indica en la sección del cargador del presente manual.

Paquetes de baterías con indicador de carga (Fig. B)

Algunos paquetes de baterías de DeWALT incluyen un indicador de carga que consiste en tres luces LED que indican el nivel de carga restante en el paquete de baterías.

Para activar el indicador de carga, pulse y mantenga pulsado el botón del indicador de carga **16**. Un grupo de tres luces LED verdes se iluminará, indicando el nivel que queda de carga. Cuando el nivel de carga de la pila esté por debajo del límite necesario para su uso, el indicador de carga no se iluminará y deberá recargar la pila.

NOTA: El indicador de carga tan sólo constituye una indicación de la carga que queda en el paquete de pilas. No indica ninguna funcionalidad de la herramienta y podrá registrar variaciones en función de los componentes del producto, de la temperatura y de la aplicación del usuario final.

Montaje de la viga/gancho del cinturón (Fig. F)

La viga/el gancho del cinturón **10** puede colocarse fácilmente a la izquierda o a la derecha de la herramienta para acomodarse a los usuarios diestros o zurdos.

Si no desea utilizar en absoluto el gancho, puede girarse hacia la parte frontal o trasera de la base del asa.

Carga de la Herramienta (Fig. D)

⚠️ ADVERTENCIA: Bloquee y desconecte siempre el paquete de la batería antes de cargar y descargar clavos.

1. Deslice el pestillo de empuje cargado de grapas **8** hacia la base del cargador para bloquearlo en su lugar.
2. Seleccione una tira de clavos adecuada. (Consulte la **Datos Técnicos**). DeWALT recomienda usar siempre clavos de fijación de primera calidad DeWALT.

⚠️ ADVERTENCIA: Dado que los accesorios que no sean los suministrados por DeWALT no han sido sometidos a pruebas con este producto, el uso de tales accesorios con esta herramienta podría ser peligroso. Para disminuir el riesgo de lesiones, con este producto se deben usar exclusivamente accesorios recomendados por DeWALT.

3. Inserte la tira de clavos en la ranura de carga situada en un lado del depósito. Compruebe que los sujetadores se deslicen sobre la cabeza en el canal del clavo.
4. Cierre el cargador soltando el pestillo de empuje. Deje cuidadosamente que el pestillo se deslice hacia delante y que active la serie de clavos.

Bloqueo de disparo en seco

La clavadora está equipada con un bloqueo de funcionamiento en vacío que impide que la herramienta funcione cuando el cargador esté casi vacío. Cuando queden aproximadamente 7 o 9 grapas en el cargador, la herramienta dejará de funcionar. Véase la sección **Cargar de la herramienta** para recarga una tira de clavos pegados.

NOTA: Si se ejerce una presión excesiva sobre la herramienta, se puede anular el bloqueo. Esto protege a la herramienta de potenciales daños en caso de que se caiga.

Ajustar la profundidad de clavado (Fig. E)

El clavado de grapas puede ajustarse utilizando la rueda de ajuste de profundidad.

1. Para clavar el clavo con menos profundidad, gire la rueda de ajuste de profundidad **4** hacia la izquierda, hacia el icono de clavo bajo.
2. Para introducir un clavo con más profundidad, gire la rueda de ajuste de profundidad **4** hacia la derecha, hacia el icono de clavo profundo.

Selección del modo (Fig. A)

DCN692

Para seleccionar el modo de acción secuencial, deslice el interruptor de selector de modo **9** para mostrar el icono de un único clavo **1**.

Para seleccionar el modo de acción por golpeo, deslice el interruptor de selector de modo **9** para mostrar el icono de tres clavos **///**.

NOTA: La máxima potencia para clavar clavos largos se alcanza con el modo secuencial, por lo tanto limite el uso del modo de refuerzo cuando clave clavos más largos.

DCN695

Para seleccionar el modo secuencial estándar, deslice el interruptor selector de modo **9** para mostrar el icono de una sola flecha **◀**.

Para seleccionar el modo de acción secuencial RapidCycle, deslice el interruptor selector de modo **9** para mostrar el icono de doble flecha **◀◀**.

NOTA: La vida de la batería en modo secuencial RapidCycle será más corta que en modo secuencial estándar. Si se deja la herramienta en modo secuencial estándar, la batería tendrá una vida más larga.

Selección de velocidad (Fig. A)

Esta clavadora está equipada con un interruptor de selección de velocidad **14** situado en el pie.

- Para clavos cortos, seleccione la velocidad 1 colocando el interruptor en posición totalmente a la izquierda.
- Para clavos más largos y aplicaciones más rigurosas, seleccione la velocidad 2 colocando el interruptor en posición totalmente a la derecha.

En caso de que los clavos no se claven en profundidad en ajuste de velocidad 1, puede que tenga que cambiar a ajuste de velocidad 2 para más potencia de clavado.

AVISO: Clavar clavos de explosión de menos de 71mm de largo usando el ajuste de velocidad 2 causa un excesivo desgaste de la herramienta y puede causar fallos prematuros.

| Ajuste de velocidad | Ventaja | Aplicación | Largo de tornillo típico |
|---------------------|---|------------------------|--------------------------|
| 2 | Potencia para clavar clavos más largos | Trabajos de tachonar | 71 – 90 mm |
| | | Entramado | |
| | | Vigas/viguetas | |
| 1 | Más duración de la herramienta. Más duración de la vida de la batería. Mayor velocidad de encendido. Menos movimientos de retroceso | Estructura de madera | 50 – 70 mm |
| | | Suelos | |
| | | Chapado | |
| | | Cercado | |
| | | Entablado | |
| | | Colocación de listones | |

FUNCIONAMIENTO

Instrucciones de uso

⚠️ ADVERTENCIA: Respete siempre las instrucciones de seguridad y las normas aplicables.

⚠️ ADVERTENCIA: Para disminuir el riesgo de lesiones personales graves, apague la herramienta y desconecte la batería antes de realizar ajuste alguno o de quitar o instalar acoplamientos o accesorios. La puesta en marcha accidental puede causar lesiones.

⚠️ ADVERTENCIA: Si la herramienta se ha caído o usted piensa que ha sufrido un daño, realice una prueba de funcionamiento de la herramienta

según se indica en la sección de selección de modo del manual. Si la herramienta no funciona según se indica en el manual, deje de utilizarla y hágala reparar en un centro de servicios autorizado de DEWALT.

Posición adecuada de las manos (Fig. G)



ADVERTENCIA: Para reducir el riesgo de lesión personal grave, tenga **SIEMPRE** las manos en una posición adecuada como se muestra.



ADVERTENCIA: Para reducir el riesgo de lesión personal grave, sujete **SIEMPRE** bien en caso de que haya una reacción repentina.

La posición adecuada de las manos exige que una mano repose en la empuñadura principal **18** tal y como se indica en la ilustración.

Preparación de la Herramienta (Fig. A)

1. Quitar el paquete de la batería **12** de la herramienta y asegurarse que la herramienta esté bloqueada.
2. Extraiga todos los clavos del depósito **7**.
3. Compruebe que el activador por contacto **3** se mueva libremente.
4. Vuelva a cargar los clavos en el depósito.
5. Inserte la batería.



ADVERTENCIA: no utilice la herramienta si el activador por contacto o el impulsor de clavos no se pueden mover libremente.



AVISO: NUNCA rocíe ni aplique de ninguna otra forma lubricantes o disolventes de limpieza en el interior de la herramienta. Esto puede afectar gravemente a la vida útil y el rendimiento de la herramienta.

Funcionamiento de la herramienta

Tenga en cuenta que esta herramienta requiere un periodo de rodaje antes de funcionar a plena potencia, debido a piezas que necesitan engranar o trabajar juntas. Puede darse que la herramienta no clave largos flujos de clavos correctamente durante este periodo.

Después de clavar entre 500 y 1000 clavos, la herramienta debería estar rodada y funcionar a plena capacidad.

Accionar la herramienta (Fig. A)

La herramienta puede funcionar usando uno de los dos modos: modo de funcionamiento secuencial y modo de funcionamiento de golpe.

Modo de funcionamiento secuencial

El modo de funcionamiento secuencial se emplea para clavar de modo intermitente cuando se desea un clavado esmerado y de posición precisa. Ofrece también la máxima entrega de potencia para clavar los clavos más largos.

1. Con el interruptor selector de modo **9**, seleccione el modo de acción secuencial o .
2. Suelte el bloqueo de seguridad del activador **2**.

3. Empuje el activador por contacto **3** contra la superficie de trabajo.
4. Accione el disparador **1** para que la herramienta funcione.
5. Suelte el activador y levante el clavo de la superficie de trabajo.
6. Repita los pasos 3–5 para activar el siguiente clavo.

Modo de funcionamiento de golpe

DCN692

El modo de funcionamiento reforzado se usa para el clavado rápido en superficies planas y fijas y por lo general es más efectivo para el clavado de clavos más cortos.

1. Mediante el selector de modo **9**, seleccione el modo de funcionamiento por impacto .
2. Suelte el bloqueo de seguridad del activador **2**.
3. Para clavar un solo clavo, haga funcionar la herramienta tal como se indica en el modo secuencial:
 - a. Empuje el activador por contacto **3** contra la superficie de trabajo.
 - b. Accione el disparador **1** para que la herramienta funcione. Cada presión en el disparador, con el activador por contacto pulsado contra la superficie de trabajo, clavará un único clavo.
4. Para clavar varios clavos, oprima y mantenga oprimido el disparador **1**, y luego pulse el activador por contacto **3** repetidamente contra la superficie de trabajo.



ADVERTENCIA: No mantenga pulsado el activador cuando no utilice la herramienta. Mantenga el bloqueo de seguridad del activador **2** en posición de bloqueo para evitar una activación accidental cuando la herramienta no esté en uso.

5. Cuando cambie entre el modo secuencial y de golpeo, quizás tenga que ajustar la profundidad de clavado. Véase la sección de **Ajuste de la profundidad de clavado** para más instrucciones.

Modo RapidCycle

DCN695

El modo RapidCycle es ideal cuando el usuario dispara muchos clavos en modo secuencial y debe moverse más rápidamente. La herramienta sigue funcionando totalmente en modo secuencial, pero el motor se prepara inmediatamente para el próximo clavo después del disparo, para minimizar el tiempo de espera para que el motor adquiera velocidad.

1. Utilice el interruptor selector de modo **9** para seleccionar el modo RapidCycle ().
2. Suelte el bloqueo de seguridad del disparador **2**.
3. Para disparar un solo clavo, utilice la herramienta como se describe en el modo secuencial:
 - a. Empuje el disparo de contacto **3** contra la pieza de trabajo.
 - b. Tire del interruptor del disparador **1** para accionar la herramienta. (Escuchará la rotación del motor después del disparo del clavo).

- Para disparar varios clavos, solo deberá repetir las instrucciones del anterior punto 3. Si no dispara ningún clavo dentro de los 2 segundos del disparo anterior, el motor descenderá embragado hasta detenerse.

Uso del bloqueo del activador (Fig. C)

Cada clavadora de DeWALT está equipada con un bloqueo de activador **2** que al empujarse hacia la derecha, tal y como se muestra en la Figura C, evita que la herramienta clave un clavo bloqueando el activador y poniendo en espera la potencia del motor.

Cuando el bloqueo del activador está pulsado hacia la izquierda, la herramienta estará completamente operativa. El bloqueo del activador debería estar siempre bloqueado cuando se realicen ajustes o cuando la herramienta no vaya a utilizarse de inmediato.



Punta para no dañar las superficies (Fig. A)

Cuando utilice esta herramienta en materiales que no desea marcar, como el clavado en madera, utilice la punta de plástico de protección de superficies **13** sobre la banda de contacto **3**.

NOTA: Para la máxima profundidad de clavado, especialmente con clavos largos, la cubierta antimarcas debe extraerse.

Indicador LED (Fig. A)

La clavadora está equipada con una luz indicadora de LED **5** que indica cuando ocurre un atasco/paro. Véase igualmente la sección de *Guía de Resolución de Problemas* para obtener más instrucciones al respecto.

| | | |
|---|---|---|
|  |  | <p>ATASCO/BLOQUEO Gire la palanca de liberación de atasco para liberar. Véase la sección de <i>Liberación de bloqueos</i>.</p> |
|---|---|---|

Liberación de bloqueos (Fig. A, C)

Si la clavadora se utiliza en aplicaciones difíciles en las que se utiliza toda la energía disponible del motor para clavar una grapa, la herramienta podrá bloquearse. La cuchilla de clavado no completó el ciclo de clavado y el indicador de atasco/bloqueo **5** se encenderá. Gire la palanca de liberación de bloqueo **6** en la herramienta y el mecanismo lo liberará. Si la cuchilla de clavado no regresa automáticamente a la posición inicial, siga los pasos indicados en la sección de *Desatascar los clavos*. Si la unidad sigue atascada, revise la selección del modo, el material y la longitud del clavo para garantizar que la aplicación no sea demasiado rígida.

Si se sigue parando, revise la selección de velocidad. Dependiendo de la aplicación, puede ser necesario cambiar el ajuste de velocidad.

Desatascar los clavos (Fig. A, C)

Si un clavo se atasca en la boquilla, parpadea el indicador luminoso de atasco/bloqueo **5**.

NOTA: El atasco puede ser el resultado de restos de construcción en la punta del canal. Controle y limpie

inmediatamente cualquier resto como se muestra abajo si nota cualquier cambio de funcionamiento de la herramienta.

- Saque el paquete de pilas de la herramienta y active el bloqueo de seguridad del activador **2**.
- Deslice el pestillo de empuje cargado de grapas **8** hacia la base del cargador para bloquearlo en su lugar y descargue la serie de clavos.
- Utilizando la herramienta hexagonal suministrada **11**, afloje los dos pernos hexagonales **17** ubicados en la parte superior del cargador.
- Gire el cargador **7** hacia delante.
- Retire el clavo atascado/doblado, utilizando los alicates si es necesario. Limpie cualquier resto del canal del clavo si es necesario.
- Si la cuchilla de clavado se encuentra en posición inferior, gire la palanca de liberación de atasco **6** en la parte superior de la clavadora.
NOTA: Si la cuchilla de clavado no se reinicia tras girar la palanca de liberación de atasco, quizás tenga que reiniciar manualmente la cuchilla con un destornillador largo.
- Vuelva a girar el cargador hacia la posición, bajo la boquilla de la herramienta y apriete los pernos hexagonales **17**.
- Reintroduzca el bloque de baterías.
NOTA: La herramienta se desactivará a sí misma y no se reiniciará hasta que el bloque de pilas se haya retirado y se haya vuelto a introducir.
- Reintroduzca los clavos en el cargador (véase la sección de *Carga de la herramienta*).
- Suelte el pestillo de empuje **8**.
- Desactive el bloqueo de seguridad del activador **2** cuando esté listo para seguir clavando.

Si se atascan clavos en la boquilla con frecuencia, haga que la herramienta sea reparada por un centro de servicio habilitado de DeWALT.

MANTENIMIENTO

Su herramienta eléctrica DeWALT ha sido diseñada para funcionar mucho tiempo con un mínimo de mantenimiento. Que siga funcionando satisfactoriamente depende del buen cuidado de la herramienta y de su limpieza periódica.

 **ADVERTENCIA: Para disminuir el riesgo de lesiones personales graves, apague la herramienta y desconecte la batería antes de realizar ajuste alguno o de quitar o instalar accesorios o accesorios. La puesta en marcha accidental puede causar lesiones.**

El cargador y el paquete de pilas no pueden ser reparados.



Lubricación

Su herramienta eléctrica no requiere lubricación adicional.



AVISO: NUNCA rocíe ni aplique de ninguna otra forma lubricantes o disolventes de limpieza en el interior de la herramienta. Esto puede afectar gravemente a la vida útil y el rendimiento de la herramienta.



Limpieza



ADVERTENCIA: Elimine con aire seco la suciedad y el polvo de la carcasa principal tan pronto como se advierta su acumulación en las rejillas de ventilación o en sus proximidades. Cuando lleve a cabo este procedimiento póngase una protección ocular aprobada y una mascarilla antipolvo aprobada.



ADVERTENCIA: Jamás use disolventes u otros productos químicos fuertes para limpiar las piezas no metálicas de la herramienta. Dichos productos químicos pueden debilitar los materiales con los que están construidas estas piezas. Use un paño humedecido únicamente con agua y jabón suave. Jamás permita que le entre líquido alguno a la herramienta ni sumerja ninguna parte de la misma en líquido.

Accesorios opcionales



ADVERTENCIA: Dado que los accesorios que no sean los suministrados por DEWALT no han sido sometidos a pruebas con este producto, el uso de tales accesorios con esta herramienta podría ser peligroso. Para disminuir el riesgo de lesiones, con este producto se deben usar exclusivamente accesorios recomendados por DEWALT.

Consulte a su proveedor si desea información más detallada sobre los accesorios apropiados.

Juego de repuesto del muelle de retorno DCN6901 (Fig. H-L)

Con el tiempo, los muelles de retorno de la hoja empujadora se desgastan y posiblemente haya que cambiarlos. Se nota que hay que sustituir los muelles cuando la hoja empujadora no vuelve a su posición después de cada disparo. Para verificarlo, abra el almacén como en la sección **Desatascar los clavos** y si los muelles están desgastados podrá mover el empujador hacia atrás y adelante en el canal del clavo con muy poca resistencia. La herramienta ha sido diseñada en modo que sea lo más fácil posible cambiar los muelles de retorno en menos de 5 minutos in situ usando el accesorio DCN6901-XJ.



ADVERTENCIA: Para su propia seguridad, lea el manual de instrucciones de la herramienta antes de utilizar cualquier accesorio. Si no aplica las presentes advertencias, podrá dar lugar a daños personales y daños graves en la herramienta y en el accesorio. Cuando repare esta herramienta, utilice exclusivamente piezas de repuesto idénticas.

AVISO: Se muestran todas las piezas mecánicas del juego de repuesto del muelle para su comodidad y para que compruebe que no falte ninguna. El juego contiene también un paquete de adhesivo Loctite para usar en el paso 9. Consulte la Figura L.

Cambiar muelles de retorno rotos

NOTA: Los muelles deben cambiarse por pares, usando únicamente el juego de muelles de repuesto DEWALT.

- Usando la llave **11** suministrada, afloje los dos tornillos **19** de ambos lados de la unidad. Consulte la Figura H.
- Extraiga el sistema de retorno **20** de la unidad. Consulte la Figura I.
- Haga deslizar la abrazadera de la corredera del muelle **21** fuera de la corredera **22**. Consulte la Figura J.
- Gire y saque el tope del muelle **23** y saque la tuerca **24** y el muelle de retorno **25**. Consulte la Figura J.
- Coloque el nuevo muelle de retorno y la tuerca en la corredera del muelle **22**. Mientras comprime el muelle con la arandela cerca del extremo opuesto de la corredera, retuerza el tope del nuevo muelle hasta que pase la ranura de la abrazadera de la corredera del muelle.
- Coloque firmemente la abrazadera de la corredera del muelle y posicione el tope contra la abrazadera.
- Repita los pasos 3–6 con el segundo muelle.
NOTA: Compruebe el retorno del perfil deslizando el perfil hacia arriba de la corredera del muelle y soltándolo. Debe retornar debido a la fuerza de los muelles.
- Vuelva a deslizar el sistema de retorno **20** en la unidad. Consulte la Figura K. Es importante probar la alineación del perfil y el volante antes de volver a atornillar el sistema en la unidad. Esto puede hacerse conectando una batería y empujando y soltando el extremo de la unidad contra un banco o una superficie dura. Esto iniciará la rotación del motor.
NOTA: Cuando el perfil y el volante estén correctamente alineados, se oír la marcha por inercia hacia atrás desde máxima velocidad. Si el perfil y el volante no están correctamente alineados, puede ser que el motor no arranque, o que reduzca la velocidad mucho más rápido de lo normal y produzca un rechinado fuerte de la unidad. Si esto sucede, extraiga y vuelva a colocar el sistema de retorno.
- Una vez que el sistema de retorno esté correctamente colocado, abra el sobrecito de Loctite ****** suministrado y aplique una pequeña cantidad en la rosca de los dos tornillos **19**; a continuación, vuelva a montar los dos tornillos usando la llave y apriete bien. Consulte la Figura L.



ADVERTENCIA: Pruebe siempre la unidad disparando algunos clavos cortos sobre una madera blanda para cerciorarse de que la unidad funciona correctamente. Si la herramienta no funciona correctamente, póngase inmediatamente en contacto con un centro de servicios autorizado DEWALT.



ADVERTENCIA: EL CONTENIDO DEL SOBRECITO DE LOCTITE® PUEDE IRRITAR LOS OJOS, LA PIEL Y EL SISTEMA RESPIRATORIO. USE TODO EL CONTENIDO DESPUÉS DE ABRIR. No respire las exhalaciones. No pasar por los ojos, la piel o la ropa. Use el producto únicamente en lugar ventilado. Mantenga fuera del alcance de los niños.
TRATAMIENTO DE PRIMEROS AUXILIOS: Contiene dimetacrilato de poliglicol, oleato de poliglicol, propilenglicol, dióxido de titanio e hidróperóxido de cumeno. En caso de ingestión, llame inmediatamente a un Centro de Toxicología o a un médico. No provoque

el vómito.

En caso de inhalación, respire aire puro. Si el producto le ha entrado en los ojos, aclare con agua durante 15 minutos. Solicite atención médica. Si el producto se ha depositado en la piel, aclare bien con agua. Si el producto se ha depositado en la ropa, sáquese la ropa.

*Loctite® es una marca registrada de Henkel Corp.

Proteger el medio ambiente



Recogida selectiva. Los productos y las baterías marcadas con este símbolo no deben desecharse junto con los residuos domésticos normales.

Los productos y las baterías contienen materiales que pueden ser recuperados y reciclados, reduciendo la demanda de materias primas. Recicle los productos eléctricos y las baterías de acuerdo con las disposiciones locales. Para más información, vaya a www.2helpU.com.

Batería recargable

Esta batería de larga duración debe recargarse cuando deje de producir la suficiente potencia en trabajos que se realizaban con facilidad anteriormente. Al final de su vida técnica, deséchela con el debido respeto al medio ambiente.

- Descargue la batería por completo, y luego sáquela de la herramienta.
- Las baterías de litio-ión son reciclables. Llévelas a su distribuidor o punto de reciclaje local. Los paquetes de batería recogidos serán reciclados o eliminados adecuadamente.

GUÍA DE RESOLUCIÓN DE PROBLEMAS

MUCHOS DE LOS PROBLEMAS COMUNES PUEDEN RESOLVERSE FÁCILMENTE UTILIZANDO EL SIGUIENTE CUADRO.

En caso de problemas más serios o si el problema persiste, póngase en contacto con el agente de reparaciones autorizado DEWALT más próximo a su domicilio o contacte con la oficina de DEWALT en la dirección indicada en el presente manual.



ADVERTENCIA: Para reducir el riesgo de daños personales graves, desconecte SIEMPRE el bloque de baterías de la herramienta antes de realizar las reparaciones.

| SÍNTOMA | CAUSA | SOLUCIÓN |
|---|--|---|
| El motor no gira cuando se pulsa el activador | El activador está bloqueado en la posición de bloqueo | Desbloquee el bloqueo del activador. |
| | La herramienta está atascada, bloqueando el giro del motor | Gire la palanca de liberación de bloqueo en la herramienta y el mecanismo lo liberará. Si la cuchilla de clavado no regresa, saque la batería y empuje manualmente la cuchilla hacia su posición inicial. |
| | La herramienta se encuentra en el modo de activación secuencial | Empuje primeramente la banda de contacto antes de clavar o de cambiar al modo de golpeo (Solo DCN692). |
| | Los dispositivos electrónicos internos de la herramienta deben reiniciarse | Saque la batería, espere 3 segundos y vuelva a introducirla. |
| | El motor se detiene al cabo de 5 segundos | Funcionamiento normal, suelte el gatillo y vuelva a apretarlo. |
| | Los terminales están sucios o dañados | Consulte a un agente de reparaciones autorizado por DEWALT. |
| | Dispositivos electrónicos internos dañados | Consulte a un agente de reparaciones autorizado por DEWALT. |
| | Activador dañado | Consulte a un agente de reparaciones autorizado por DEWALT. |
| | La batería está caliente | Deje que la batería se enfríe o sustítuyala por un paquete frío. |
| La herramienta está caliente | Deje que la herramienta se enfríe antes de seguir utilizándola. | |

| SÍNTOMA | CAUSA | SOLUCIÓN |
|--|--|--|
| El motor no gira cuando se empuja la banda de contacto | El activador está bloqueado en la posición de bloqueo | Desbloquee el bloqueo del activador. |
| | Bloqueo de activación en seco activado, que bloquea el trayecto completo de la banda de contacto | Cargue más clavos en el cargador. |
| | La herramienta está atascada, bloqueando el giro del motor | Gire la palanca de liberación de bloqueo en la herramienta y el mecanismo lo liberará. Si la cuchilla de clavado no regresa, saque la batería y empuje manualmente la cuchilla hacia su posición inicial. |
| | Banda de contacto doblada | Consulte a un agente de reparaciones autorizado por DEWALT. |
| | El motor se detiene al cabo de 5 segundos | Funcionamiento normal, suelte la banda de contacto y vuelva a pulsarla. |
| | Los terminales están sucios o dañados | Consulte a un agente de reparaciones autorizado por DEWALT. |
| | Dispositivos electrónicos internos dañados | Consulte a un agente de reparaciones autorizado por DEWALT. |
| | Activador dañado | Consulte a un agente de reparaciones autorizado por DEWALT. |
| | La batería está caliente | Deje que la batería se enfríe o sustítuyala por un paquete frío. |
| | La herramienta está caliente | Deje que la herramienta se enfríe antes de seguir utilizándola. |
| La herramienta no clava (el motor gira pero no clava) | Bloqueo de activación en seco activado, que bloquea el trayecto completo de la banda de contacto | Cargue clavos en el cargador. |
| | Carga baja de la batería o batería dañada | Compruebe el nivel de carga si el bloque muestra el estado de carga. Cargue o sustituya el bloque de baterías si fuese necesario. |
| | Clavo atascado/ la cuchilla de clavado no regresa a la posición inicial | Saque la batería, desatasque el clavo atascado, active la palanca de liberación de atascos (empuje la cuchilla de clavado manualmente hacia arriba si fuese necesario) e reintroduzca el paquete de pilas. |
| | Ensamblaje de clavado/regreso dañado | Cambie el ensamblaje de clavado/regreso Consulte a un agente de reparaciones autorizado por DEWALT. |
| | Mecanismo interno atascado | Consulte a un agente de reparaciones autorizado por DEWALT. |
| | Dispositivos electrónicos internos dañados | Consulte a un agente de reparaciones autorizado por DEWALT. |
| El motor arranca pero genera mucho ruido | Clavo atascado y la cuchilla de clavado está bloqueada en la posición inferior | Utilice la palanca de liberación de bloqueo, libere cualquier clavo atascado y retroceda la cuchilla de clavado manualmente si fuese necesario. |
| | Ensamblaje de clavado/regreso dañado | Cambie el ensamblaje de clavado/regreso Consulte a un agente de reparaciones autorizado por DEWALT. |

| SÍNTOMA | CAUSA | SOLUCIÓN |
|---|--|--|
| La cuchilla de clavado sigue bloqueándose en la posición inferior | Clavo atascado y la cuchilla de clavado está bloqueada en la posición inferior | Utilice la palanca de liberación de bloqueo, libere cualquier clavo atascado y retroceda la cuchilla de clavado manualmente si fuese necesario. |
| | Ensamblaje de clavado/regreso dañado | Cambie el ensamblaje de clavado/regreso Consulte a un agente de reparaciones autorizado por DEWALT. |
| | Longitud del material y de los clavos | Si la unidad sigue atascándose (forzando la necesidad de girar la palanca de liberación de bloqueo), elija la longitud adecuada del material y del clavo para garantizar que no sea demasiado grande para la aplicación. |
| | Restos en la boquilla | Limpie la zona de la boquilla y observe de cerca las piezas pequeñas de clavos rotos atascadas en la pista. |
| | La herramienta aún no ha sido rodada | Las herramientas nuevas pueden llevar 500–1000 clavos para piezas para engranar y trabajar juntas. Clave clavos más cortos durante este periodo si tiene dificultad con el flujo de clavado de clavos. |
| | Uso de velocidad incorrecta | Si trata de clavar clavos más largos con ranuras circulares en el fuste en maderas blandas, o clavos con ranuras circulares en materiales más duros con velocidad 1. Regule el ajuste de velocidad en posición 2. |
| La herramienta opera pero no clava los clavos completamente | La configuración del ajuste de profundidad es demasiado alta | Gire el ajuste de profundidad para obtener un parámetro de mayor profundidad. |
| | La herramienta no se aplicó firmemente sobre la pieza de trabajo | Aplique una fuerza adecuada a la herramienta, para garantizar su apriete con la pieza de trabajo. Véase el manual de instrucciones. |
| | Modo reforzado seleccionado para clavos más largos (solo DCN692) | Seleccionar el modo secuencial. |
| | Longitud del material y de los clavos | Si la unidad sigue atascándose (forzando la necesidad de girar la palanca de liberación de bloqueo), elija la longitud adecuada del material y del clavo para garantizar que no sea demasiado grande para la aplicación. |
| | Punta de la cuchilla de clavado dañada o gastada | Cambie el ensamblaje de clavado/regreso Consulte a un agente de reparaciones autorizado por DEWALT. |
| | Herramienta usada sin punta para no dañar las superficies | Quitar la punta para no dañar las superficies. |
| | Mecanismo de activación dañado | Consulte a un agente de reparaciones autorizado por DEWALT. |
| | La herramienta aún no ha sido rodada | Las herramientas nuevas pueden llevar 500–1000 clavos para piezas para engranar y trabajar juntas. Clave clavos más cortos durante este periodo si tiene dificultad con el flujo de clavado de clavos. |
| | Uso de velocidad incorrecta | Si trata de clavar clavos más largos con ranuras circulares en el fuste en maderas blandas, o clavos con ranuras circulares en materiales más duros con velocidad 1. Regule el ajuste de velocidad en posición 2. |

| SÍNTOMA | CAUSA | SOLUCIÓN |
|---|---|--|
| La herramienta opera pero no clava ningún clavo | No hay clavos en el cargador | Cargue clavos en el cargador |
| | Tamaño incorrecto o clavos angulares | Utilice sólo los clavos recomendados. Véase la sección de Datos técnicos . |
| | Restos en la boquilla | Limpie la zona de la boquilla y observe de cerca las piezas pequeñas de clavos rotos atascadas en la pista |
| | Restos en el cargador | Limpie el cargador. |
| | Cargador gastado | Cambie el cargador. Consulte a un agente de reparaciones autorizado por DEWALT. |
| | Cuchilla de clavado dañada o gastada | Cambie la cuchilla de clavado. Consulte a un agente de reparaciones autorizado por DEWALT. |
| | Anilla de empuje dañada | Cambie la anilla; consulte a un agente de reparaciones autorizado por DEWALT. |
| Clavo atascado | Tamaño incorrecto o clavos angulares | Utilice sólo los clavos recomendados. Véase la sección de Datos técnicos . |
| | Los tornillos del cargador no están fijados tras inspeccionar o suprimir claramente el atasco | Compruebe que aprieta los pernos hexagonales del cargador con la llave suministrada. |
| | Cuchilla de clavado dañada o gastada | Cambie la cuchilla de clavado. Consulte a un agente de reparaciones autorizado por DEWALT. |
| | Longitud del material y de los clavos | Si la unidad sigue atascándose (forzando la necesidad de girar la palanca de liberación de bloqueo), elija la longitud adecuada del material y del clavo para garantizar que no sea demasiado grande para la aplicación. |
| | Restos en la boquilla | Limpie la zona de la boquilla y observe de cerca las piezas pequeñas de clavos rotos atascadas en la pista. |
| | Cargador gastado | Cambie el cargador. Consulte a un agente de reparaciones autorizado por DEWALT. |
| | Anilla de empuje dañada | Cambie la anilla. Consulte a un agente de reparaciones autorizado por DEWALT. |
| | El bloqueo de funcionamiento en vacío funciona cuando quedan solo 7–9 clavos en el cargador y el usuario aplica una excesiva presión para disparo de contacto, anulando el bloqueo | Cargar los clavos en el cargador para desbloquear el bloqueo de funcionamiento en vacío. |
| | La herramienta aún no ha sido rodada | Las herramientas nuevas pueden llevar 500–1000 clavos para piezas para engranar y trabajar juntas. Clave clavos más cortos durante este periodo si tiene dificultad con el flujo de clavado de clavos. |
| Uso de velocidad incorrecta | Si trata de clavar clavos más largos con ranuras circulares en el fuste en maderas blandas, o clavos con ranuras circulares en materiales más duros con velocidad 1. Regule el ajuste de velocidad en posición 2. | |

CLOUEUSE À CHARPENTE SANS FIL 18V XR LI-ION

DCN692, DCN695

Félicitations !

Vous avez choisi un outil DEWALT. Des années d'expertise dans le développement et l'innovation de ses produits ont fait de DEWALT, le partenaire privilégié des utilisateurs professionnels d'outils électriques.

Fiche technique

| | | DCN692 | DCN695 |
|--|----------|-------------------------|----------------------------------|
| Tension | V_{DC} | 18 | 18 |
| Type | | 3/13 | 3/13 |
| Mode de commande | | Séquentiel/contact | Séquentiel RapidCycle/Séquentiel |
| Angle du magasin | | 33° | 33° |
| Clous | | | |
| longueur | mm | 50–90 | 50–90 |
| diamètre de la tige | mm | 2,8–3,3 | 2,8–3,3 |
| angle | | 30–34° | 30–34° |
| géométrie de tête | | coupée ou ronde décalée | coupée ou ronde décalée |
| type d'assemblage | | papier ou soudure | papier ou soudure |
| Poids (sans le bloc-piles) | kg | 3,63 | 3,63 |
| Puissance d'entraînement | J | 105 | 105 |
| Valeurs acoustiques et valeurs vibratoires (somme vectorielle triax) selon EN60745-2-16. | | | |
| L_{PA} (niveau d'émission de pression acoustique) | dB(A) | 83 | 83 |
| L_{WA} (niveau de puissance acoustique) | dB(A) | 94 | 94 |
| K (incertitude pour le niveau acoustique donné) | dB(A) | 3 | 3 |
| Valeur d'émission de vibration a_{h1} = | m/s^2 | 3,3 | 3,3 |
| Incertitude K = | m/s^2 | 1,5 | 1,5 |

Le taux d'émission de vibrations indiqué dans ce feuillet informatif a été mesuré conformément à une méthode d'essai normalisée établie par EN60745, et peut être utilisé pour comparer un outil à un autre. Il peut également être utilisé pour effectuer une évaluation préliminaire de l'exposition.



AVERTISSEMENT : le taux d'émission de vibrations déclaré correspond aux applications principales de l'outil. Néanmoins, si l'outil est utilisé pour différentes applications ou est mal entretenu, ce taux d'émission de vibrations pourra varier. Ces éléments peuvent augmenter considérablement le niveau d'exposition sur la durée totale de travail.

Toute estimation du degré d'exposition à des vibrations doit également prendre en compte les heures où l'outil est mis hors tension ou lorsqu'il tourne sans effectuer aucune tâche. Ces éléments peuvent réduire sensiblement le degré d'exposition sur la durée totale de travail.

| Piles | | | | Chargeurs/Durées de charge (minutes) | | | | | |
|----------|----------|---------|------------|--------------------------------------|--------|--------|--------|--------|--------|
| Cat # | V_{DC} | Ah | Poids (kg) | DCB107 | DCB113 | DCB115 | DCB118 | DCB132 | DCB119 |
| DCB546 | 18/54 | 6,0/2,0 | 1,05 | 270 | 140 | 90 | 60 | 90 | X |
| DCB547 | 18/54 | 9,0/3,0 | 1,25 | 420 | 220 | 140 | 85 | 140 | X |
| DCB181 | 18 | 1,5 | 0,35 | 70 | 35 | 22 | 22 | 22 | 45 |
| DCB182 | 18 | 4,0 | 0,61 | 185 | 100 | 60 | 60 | 60 | 120 |
| DCB183/B | 18 | 2,0 | 0,40 | 90 | 50 | 30 | 30 | 30 | 60 |
| DCB184/B | 18 | 5,0 | 0,62 | 240 | 120 | 75 | 75 | 75 | 150 |
| DCB185 | 18 | 1,3 | 0,35 | 60 | 30 | 22 | 22 | 22 | X |
| DCB187 | 18 | 3,0 | 0,48 | 140 | 70 | 45 | 45 | 45 | 90 |

Identifier des mesures de sécurité supplémentaires pour protéger l'opérateur contre les effets nocifs des vibrations telles que : maintenance de l'outil et des accessoires, maintenir la température des mains élevée, organisation du travail.

Certificat de Conformité CE

Directives Machines



Cloueuse à charpente sans fil 18V XR Li-ion DCN692, DCN695

DeWALT certifie que les produits décrits dans le paragraphe

Fiche technique sont conformes aux normes :

2006/42/CE, EN60745-1:2009+A11:2010, EN60745-2-16:2010.

Ces produits sont également compatibles avec les Directives 2014/30/UE et 2011/65/UE. Pour plus d'informations, veuillez contacter DeWALT à l'adresse suivante ou vous reporter au dos de cette notice d'instructions.

Le soussigné est responsable de la compilation du fichier technique et fait cette déclaration au nom de DeWALT.

Markus Rompel

Directeur Ingénierie

DeWALT, Richard-Klinger-Strasse 11,

D-65510, Idstein, Allemagne

26.09.2017



AVERTISSEMENT : afin de réduire le risque de blessure, lisez le manuel d'instruction.

Définitions : consignes de sécurité

Les définitions ci-dessous décrivent le niveau de gravité de chaque mot signalétique. Lisez le manuel de l'utilisateur et soyez attentif à ces symboles.



DANGER : indique une situation dangereuse imminente qui, si elle n'est pas évitée, entraînera des **blessures graves ou mortelles**.



AVERTISSEMENT : indique une situation dangereuse potentielle qui, si elle n'est pas évitée, pourrait entraîner des **blessures graves ou mortelles**.



ATTENTION : indique une situation dangereuse potentielle qui, si elle n'est pas évitée, pourrait entraîner des **blessures minimales** ou modérées.

AVIS : indique une pratique ne **posant aucun risque de dommages corporels**, mais qui par contre, si rien n'est fait pour l'éviter, **pourrait poser des risques de dommages matériels**.



Indique un risque d'électrocution.



Indique un risque d'incendie.

Consignes de sécurité générales propres aux outils électriques



AVERTISSEMENT : lire toutes les directives et consignes de sécurité. Tout manquement aux directives et consignes ci-inclus comporte des risques de décharges électriques, d'incendie et/ou de dommages corporels graves.

CONSERVER TOUTES CES DIRECTIVES ET CONSIGNES À TITRE DE RÉFÉRENCE

Le terme « outil électrique » mentionné dans les avertissements ci-après se rapporte aux outils alimentés sur secteur (avec fil) ou par piles (sans fil).

1) Sécurité – Aire de Travail

- Maintenir l'aire de travail propre et bien éclairée.** Les lieux sombres ou encombrés sont propices aux accidents.
- Ne pas utiliser un outil électrique dans un milieu déflagrant, comme en présence de liquides, gaz ou poussières inflammables.** Les outils électriques peuvent produire des étincelles qui pourraient enflammer toute émanation ou poussière ambiante.
- Maintenir à l'écart les enfants, ou toute autre personne, lors de l'utilisation d'un outil électrique.** Toute distraction pourrait faire perdre la maîtrise de l'appareil.

2) Sécurité – Électricité

- La fiche électrique de l'outil doit correspondre à la prise murale. Ne modifier la fiche en aucune façon. Ne pas utiliser de fiche d'adaptation avec un outil électrique mis à la terre (masse).** L'utilisation de fiches d'origine et de prises appropriées réduira tout risque de décharges électriques.
- Éviter tout contact corporel avec des éléments mis à la terre comme : tuyaux, radiateurs, cuisinières ou réfrigérateurs.** Les risques de décharges électriques augmentent lorsque le corps est mis à la terre.
- Ne pas exposer les outils électriques à la pluie ou à l'humidité.** Tout contact d'un outil électrique avec un liquide augmente les risques de décharges électriques.
- Ne pas utiliser le cordon de façon abusive. Ne jamais utiliser le cordon pour transporter, tirer ou débrancher un outil électrique. Protéger le cordon de toute source de chaleur, de l'huile, et de tout bord tranchant ou pièce mobile.** Les cordons endommagés ou emmêlés augmentent les risques de décharges électriques.
- En cas d'utilisation d'un outil électrique à l'extérieur, utiliser systématiquement une rallonge conçue à cet effet.** Cela diminuera tout risque de décharges électriques.
- Si on ne peut éviter d'utiliser un outil électrique en milieu humide, utiliser un circuit protégé par un dispositif de courant résiduel (RCD).** Cela réduira tout risque de décharges électriques.

3) Sécurité Individuelle

- a) **Rester systématiquement vigilant et faire preuve de jugement lorsqu'on utilise un outil électrique. Ne pas utiliser d'outil électrique en cas de fatigue ou sous l'influence de drogues, d'alcool ou de médicaments.** Tout moment d'inattention pendant l'utilisation d'un outil électrique comporte des risques de dommages corporels graves.
- b) **Porter un équipement de protection individuel. Porter systématiquement un dispositif de protection oculaire.** Le fait de porter un masque anti-poussières, des chaussures antidérapantes, un casque de sécurité ou un dispositif de protection auditive, lorsque la situation le requiert, réduira les risques de dommages corporels.
- c) **Prévenir tout démarrage accidentel. S'assurer que l'interrupteur est en position d'arrêt avant de brancher l'outil sur le secteur et/ou la batterie, ou de le ramasser ou le transporter.** Transporter un outil le doigt sur l'interrupteur ou brancher un outil électrique alors que l'interrupteur est en position de marche invite les accidents.
- d) **Retirer toute clé de réglage avant de démarrer l'outil.** Une clé laissée sur une pièce rotative d'un outil électrique comporte des risques de dommages corporels.
- e) **Adopter une position stable. Maintenir les pieds bien ancrés au sol et conserver son équilibre en permanence.** Cela permettra de mieux maîtriser l'outil électrique en cas de situations imprévues.
- f) **Porter des vêtements appropriés. Ne porter aucun vêtement ample ou bijou. Maintenir cheveux, vêtements et gants à l'écart des pièces mobiles,** car ils pourraient s'y faire prendre.
- g) **Lorsqu'un dispositif de connexion à un système de dépoussiérage ou d'élimination est fourni, s'assurer qu'il est branché et utilisé correctement.** L'utilisation de ces dispositifs peut réduire les risques engendrés par les poussières.

4) Utilisation et Entretien des Outils Électriques

- a) **Ne pas forcer un outil électrique. Utiliser l'outil approprié au travail en cours.** L'outil approprié effectuera un meilleur travail, de façon plus sûre et à la vitesse pour laquelle il a été conçu.
- b) **Ne pas utiliser un outil électrique dont l'interrupteur est défectueux.** Tout appareil dont l'interrupteur est défectueux est dangereux et doit être réparé.
- c) **Débrancher la fiche du secteur et/ou la batterie de l'outil électrique avant d'effectuer tout réglage, de changer tout accessoire, ou avant de le ranger.** Ces mesures préventives réduiront tout risque de démarrage accidentel de l'appareil.
- d) **Après utilisation, ranger les outils électriques hors de portée des enfants et ne permettre à aucune personne non familière avec son fonctionnement (ou**

sa notice d'instructions) de l'utiliser. Les outils peuvent être dangereux entre des mains inexpérimentées.

- e) **Entretenir les outils électriques. Vérifier les pièces mobiles pour s'assurer qu'elles sont bien alignées et tournent librement, qu'elles sont en bon état et ne sont affectées d'aucune condition susceptible de nuire au bon fonctionnement de l'outil. En cas de dommage, faire réparer l'outil électrique avant toute nouvelle utilisation.** De nombreux accidents sont causés par des outils mal entretenus.
- f) **Maintenir tout organe de coupe propre et bien affûté.** Les outils de coupe bien entretenus et affûtés sont moins susceptibles de se coincer et sont plus faciles à contrôler.
- g) **Utiliser un outil électrique, ses accessoires, mèches, etc., conformément aux présentes directives et suivant la manière prévue pour ce type particulier d'outil électrique, en tenant compte des conditions de travail et de la tâche à effectuer.** L'utilisation d'un outil électrique à des fins autres que celles prévues est potentiellement dangereuse.

5) Utilisation et entretien de la batterie

- a) **Recharger la batterie uniquement avec le chargeur spécifié par le fabricant.** Un chargeur propre à un certain type de batterie peut créer des risques d'incendie lorsqu'utilisé avec d'autres batteries.
- b) **Utiliser les outils électriques uniquement avec leur batterie spécifique.** L'utilisation d'autres batteries comporte des risques de dommages corporels ou d'incendie.
- c) **Après utilisation, ranger la batterie à l'écart d'objets métalliques, tels que trombones, pièces de monnaie, clés, clous, vis ou autres petits objets métalliques susceptibles de conduire l'électricité entre les bornes,** car cela pose des risques de brûlures ou d'incendie.
- d) **Si utilisée de façon abusive, la batterie pourra perdre du liquide. Éviter alors tout contact. En cas de contact accidentel, rincer abondamment à l'eau claire. En cas de contact oculaire, rincer puis consulter immédiatement un médecin.** Le liquide de la batterie peut engendrer irritation ou brûlures.

6) Réparation

- a) **Faire entretenir les outils électriques par un réparateur qualifié en n'utilisant que des pièces de rechange identiques.** Cela permettra de préserver l'intégrité de l'outil électrique et la sécurité de l'utilisateur.

Consignes de sécurité pour les cloueuses sans fil

- **Supposez toujours que l'outil contient des attaches.** Une manipulation négligente de la cloueuse peut entraîner la décharge inattendue des attaches et des blessures.
- **Ne dirigez pas l'outil vers vous-même ou d'autres personnes à proximité.** Un déclenchement inattendu déchargera l'attache et causera des blessures.

- **N'actionnez pas l'outil s'il n'est pas placé fermement contre l'ouvrage.** Si l'outil n'est pas en contact avec l'ouvrage, l'attache peut être déviée de votre cible.
- **Gardez vos mains et les autres parties de votre corps loin de la zone de déchargement de l'outil.** Ne tenez JAMAIS l'outil par le magasin ou la cartouche pendant son utilisation, une pointe mal dirigée pourrait sortir du nez et provoquer des blessures.
- **Débranchez l'outil de la source d'alimentation lorsque les attaches se coincent dans l'outil.** Lors du retrait d'une attache coincée, la cloueuse peut être activée involontairement si elle est branchée.
- **N'utilisez pas cette cloueuse pour la fixation des câbles électriques.** Elle n'est pas conçue pour l'installation des câbles électriques et peut endommager l'isolation des câbles électrique, causant ainsi un choc électrique ou un risque d'incendie.



AVERTISSEMENT : si l'outil a chuté ou que vous pensez qu'il a été endommagé, procédez à un test de fonctionnement comme défini dans la section sélection du mode du manuel. Si l'outil ne fonctionne pas tel que décrit dans le manuel, cessez toute utilisation et faites-le réparer dans un centre d'assistance dewalt agréé.

- Portez toujours des lunettes de sécurité.
- Portez toujours un serre-tête antibruit.
- N'utilisez que le type de fixation spécifié dans ce mode d'emploi.
- N'utilisez pas de socle pour monter l'outil sur un support.
- Ne désassemblez, ni ne bloquez les pièces du cloueur comme le bout de contact.
- Avant chaque utilisation, vérifiez que le mécanisme de sûreté et de déclenchement fonctionne correctement et que tous les écrous et boulons sont bien serrés.
- N'utilisez pas le DCN692 :
 - lors du changement d'emplacement de clouage impliquant l'utilisation d'échafaudages, d'escalier, d'échelles ou de constructions similaires (par ex. lattes de toit, etc.) ;
 - lors de la fermeture de boîtes ou de caisses ;
 - lors de l'installation de systèmes de sécurité du transport, par ex. sur des véhicules, wagons, etc.

Pour les exceptions, consultez les réglementations nationales relatives au lieu de travail

- Toujours vérifier les réglementations locales du lieu de travail.
- N'utilisez pas l'outil comme un marteau.
- Ne faites jamais fonctionner le cloueur à vide.
- Transportez l'outil jusqu'à l'aire de travail en le tenant par une seule poignée et jamais avec la gâchette enfoncée.
- Prenez en compte l'environnement de l'aire de travail. Les clous peuvent perforer les pièces minces ou déraiper sur les coins ou les arêtes de la pièce, ce qui peut ainsi mettre en danger les personnes présentes.
- N'enfoncez pas les clous trop près des arêtes de la pièce travaillée.
- N'enfoncez pas les clous les uns au-dessus des autres.

Risques résiduels

Les risques suivants sont inhérents à l'utilisation de ces machines :

- Blessures causées par une manipulation incorrecte de l'outil.
- Perte de contrôle due à l'absence de prise en main ferme de l'outil.
- Fatigue musculaire des bras et des mains, notamment lors du travail au-dessus de la tête. Faites toujours des pauses régulières lorsque vous travaillez pendant de longues durées.

Malgré l'application de la réglementation de sécurité applicable et la mise en œuvre des dispositifs de sécurité, certains risques résiduels ne peuvent pas être évités. À savoir :

- Diminution de l'acuité auditive.
- Risques de dommages corporels dus à la projection de particules.
- Risques de brûlures provoquées par des accessoires chauffant pendant leur utilisation.
- Risques de dommages corporels dus à un usage prolongé.
- Perte de contrôle causée par le recul.
- Risque de blessures causé par les points de pincement, les bords tranchants et la manipulation incorrecte de l'ouvrage.
- Risque de blessures causé par les bords tranchant lors du remplacement des clous ou de l'introduction des cartouches de clous.

Sécurité électrique

Le moteur électrique a été conçu pour fonctionner sur une tension unique. Vérifier systématiquement que la tension de la batterie correspond bien à la tension indiquée sur la plaque signalétique. Vérifier également que la tension du chargeur correspond bien à la tension du secteur.



Votre chargeur DEWALT à double isolation est conforme à la norme EN60335 ; un branchement à la terre n'est donc pas nécessaire.

Si le cordon fourni est endommagé, le remplacer par un cordon spécialement conçu à cet effet, et disponible auprès du service après-vente DEWALT.

- ⓐ Toujours utiliser la fiche prescrite lors du remplacement du câble d'alimentation.

Type 11 pour la classe II (Isolation double) – outils
Type 12 pour la classe I (Conducteur de terre) – outils

- ⓐ En cas d'utilisation à l'extérieur, connecter les outils portatifs à un disjoncteur FI.

Utilisation d'une rallonge

N'utiliser une rallonge qu'en cas de nécessité absolue. Utiliser une rallonge homologuée compatible avec la tension nominale du chargeur (consulter la **Fiche technique**). La section minimale du conducteur est de 1 mm² pour une longueur maximale de 30 m.

En cas d'utilisation d'un dévidoir, dérouler systématiquement le câble sur toute sa longueur.

CONSERVEZ CES INSTRUCTIONS

Chargeurs

Les chargeurs DEWALT ne nécessitent aucun réglage et sont conçus pour une utilisation la plus simple possible.

Consignes de sécurité importantes propres à tous les chargeurs de batteries

CONSERVEZ CES INSTRUCTIONS : ce manuel contient d'importantes consignes de sécurité et de fonctionnement concernant les chargeurs de batterie compatibles (consulter les **Caractéristiques Techniques**).

- Avant d'utiliser le chargeur, lire toutes les instructions et les marquages d'avertissement sur le chargeur, le bloc batterie et le produit utilisant le bloc batterie.



AVERTISSEMENT : risque de choc. Ne pas laisser les liquides pénétrer dans le chargeur. Risque de choc électrique.



AVERTISSEMENT : nous recommandons l'utilisation d'un disjoncteur différentiel avec un seuil de déclenchement de 30mA ou moins.



ATTENTION : risque de brûlure. Pour réduire le risque de blessures, ne charger que des batteries rechargeables DEWALT. Les autres types de batteries peuvent exploser et causer des blessures et des dégâts.



ATTENTION : les enfants doivent être surveillés pour s'assurer qu'ils ne jouent pas avec l'appareil.

AVIS : sous certaines conditions, lorsque le chargeur est branché à l'alimentation électrique, les contacts de charge exposés à l'intérieur du chargeur peuvent être mis en court-circuit par un corps étranger. Les corps étrangers de nature conductrice tels que, mais ne se limitant pas à, la laine d'acier, le papier aluminium ou toute accumulation de particules métalliques doivent être tenus éloignés des cavités du chargeur. Débranchez toujours le chargeur de la prise lorsqu'il n'y a pas de pack batterie dans la cavité. Débranchez le chargeur avant de le nettoyer.

- **NE PAS tenter de charger le bloc batterie avec un chargeur différent de ceux indiqués dans ce manuel.** Le chargeur et le bloc batterie sont spécifiquement conçus pour fonctionner ensemble.
- **Ces chargeurs ne sont pas prévus pour d'autres utilisations que la charge des batteries rechargeables DEWALT.** Toute autre utilisation peut causer un risque d'incendie, de choc électrique ou d'électrocution.
- **Ne pas exposer le chargeur à la pluie ou à la neige.**
- **Pour débrancher le chargeur, tirer sur la fiche et non sur le cordon.** Cela réduira le risque de dégât à la fiche et au cordon.
- **S'assurer que le cordon est placé de sorte qu'on ne puisse pas marcher dessus, trébucher ou l'endommager d'une autre manière.**
- **Ne pas utiliser de rallonge sauf si cela est absolument nécessaire.** Toute utilisation impropre d'une rallonge peut causer un risque d'incendie, de choc électrique ou d'électrocution.

- **Ne placez aucun objet sur le chargeur et ne le placez pas sur une surface molle qui pourrait obstruer les fentes d'aération et entraîner une chaleur interne excessive.** Éloignez le chargeur de toute source de chaleur. Le chargeur est aéré par des fentes au-dessus et au-dessous du boîtier.
- **Ne pas utiliser un chargeur ayant un cordon ou une fiche endommagés**—les faire remplacer immédiatement.
- **Ne pas utiliser le chargeur s'il a reçu un choc violent, s'il est tombé, ou s'il a été autrement endommagé de quelque manière que ce soit.** Apporter le chargeur à un centre de réparation agréé.
- **Ne pas démonter le chargeur ; l'apporter à un centre de réparation agréé lorsqu'un entretien ou une réparation est nécessaire.** Un chargeur mal réassemblé peut entraîner un risque de choc électrique, d'électrocution ou d'incendie.
- Si le cordon d'alimentation est endommagé, il doit être remplacé immédiatement par le fabricant, un agent de réparation ou une personne qualifiée similaire pour éviter tout risque.
- **Débrancher le chargeur de la prise secteur avant de procéder à son nettoyage.** Cette précaution réduira le risque de choc électrique. Le retrait du bloc batterie ne réduira pas les risques.
- **NE JAMAIS** tenter de relier 2 chargeurs ensemble.
- **Le chargeur est conçu pour être alimenté en courant électrique domestique standard 230 V. Ne pas essayer de l'utiliser avec n'importe quelle autre tension.** Cette directive ne concerne pas le chargeur pour véhicule.

Recharger une batterie (Fig. B)

1. Branchez le chargeur dans une prise appropriée avant d'insérer le bloc-batterie.
2. Insérez le bloc-batterie **12** dans le chargeur en vous assurant qu'il soit parfaitement bien en place. Le voyant rouge (charge) clignote de façon répétée pour indiquer que le processus de charge a commencé.
3. La fin de la charge est indiquée par le voyant rouge restant fixe en continu. Le bloc-batterie est alors complètement rechargé et il peut soit être utilisé, soit être laissé dans le chargeur. Pour retirer le bloc-batterie du chargeur, enfoncez le bouton de libération de la batterie **15** sur le bloc batterie.

REMARQUE : Pour garantir les meilleures performances et la durée de vie des blocs-batteries Li-Ion, rechargez-les complètement avant la première utilisation.

Fonctionnement du chargeur

Consultez les indicateurs ci-dessous pour connaître l'état de charge du bloc-batterie.

| Indicateurs de charge | | |
|-----------------------|-----------------------|--|
| | charge en cours | |
| | pleinement chargée | |
| | suspension de charge* | |

*Le voyant rouge continue à clignoter, mais un voyant jaune s'allume durant cette opération. Lorsque la batterie a retrouvé

une température appropriée, le voyant jaune s'éteint et le chargeur reprend la procédure de charge.

Les chargeurs compatibles ne rechargent pas un bloc batterie défectueux. Le chargeur indique que la batterie est défectueuse en refusant de s'allumer ou en affichant le dessin clignotant indiquant un problème sur le bloc ou le chargeur.

REMARQUE : cela peut également signifier un problème sur un chargeur.

Si le chargeur indique un problème, portez le chargeur et le bloc batterie pour un test dans un centre d'assistance agréé.

Délai Bloc chaud/froid

Lorsque le chargeur détecte que la batterie est trop chaude ou trop froide, il démarre automatiquement un délai Bloc Chaud/Froid, suspendant la charge jusqu'à ce que la batterie ait atteint la température adéquate. Le chargeur passe ensuite directement en mode Charge. Cette fonctionnalité permet une durée de vie maximale de la batterie.

Un bloc-batterie froid se recharge à une cadence plus lente qu'un bloc-batterie chaud. Le bloc batterie se charge à ce taux réduit pendant tout le cycle de charge et n'atteint pas le niveau de charge maximum même si la batterie se réchauffe.

Le chargeur DCB118 est équipé d'un ventilateur conçu pour refroidir le bloc-batterie. Le ventilateur se met automatiquement en marche si le bloc-batterie a besoin d'être refroidi. Ne faites jamais fonctionner le chargeur si le ventilateur ne fonctionne pas correctement ou si les fentes d'aération sont bouchées. Ne laissez pénétrer aucun corps étranger à l'intérieur du chargeur.

Système de protection électronique

Les outils XR Li-Ion sont conçus avec un système de protection électronique qui protège la batterie des surcharges, surchauffes ou d'être complètement déchargée.

L'outil s'éteint automatiquement si le système de protection électronique se déclenche. Si cela se produit, placez la batterie ion lithium sur le chargeur jusqu'à ce qu'elle soit complètement rechargée.

Fixation murale

Ces chargeurs sont conçus pour être fixés au mur ou pour être posés à la verticale sur une table ou un établi. En cas de fixation au mur, placez le chargeur près d'une prise électrique et loin d'un coin ou de toute autre obstacle qui pourrait gêner le flux d'air. Utilisez l'arrière du chargeur comme gabarit pour l'emplacement des vis au mur. Fixez le chargeur à l'aide de vis pour cloisons sèches (achetées séparément) d'au moins 25,4 mm de long avec un diamètre de tête de 7 et 9 mm, vissées dans du bois à une profondeur optimale laissant ressortir environ 5,5 mm de la vis. Alignez les fentes à l'arrière du chargeur avec les vis qui dépassent et insérez-les complètement ces dernières dans les fentes.

Consignes de nettoyage du chargeur



AVERTISSEMENT : risque de choc. Débranchez le chargeur de la prise de courant avant le nettoyage.

La saleté et la graisse peuvent être éliminées de l'extérieur du chargeur avec un chiffon ou une brosse souple non métallique. N'utilisez ni eau, ni autre solution de nettoyage. Ne laissez jamais aucun liquide pénétrer à

l'intérieur de l'appareil et n'immergez jamais aucune pièce de l'appareil dans aucun liquide.

Batteries

Consignes de sécurité importantes propres à toutes les batteries

Pour commander une batterie de rechange, s'assurer d'inclure son numéro de catalogue et sa tension.

La batterie n'est pas totalement chargée en usine. Avant d'utiliser la batterie et le chargeur, lire les consignes de sécurité ci-dessous. Puis suivre la procédure de charge ci-après.

LIRE TOUTES CES CONSIGNES

- **Ne pas charger ou utiliser une batterie dans un milieu déflagrant, comme en présence de liquides, gaz ou poussières inflammables.** Insérer ou retirer le bloc-pile du chargeur peut enflammer la poussière ou des émanations.
- **Ne jamais forcer le bloc batterie dans le chargeur. Ne modifier le bloc batterie d'aucune manière que ce soit pour le faire entrer sur un chargeur incompatible, car le bloc batterie peut se casser et causer de graves blessures.**
- **Charger le bloc batterie uniquement dans les chargeurs DEWALT.**
- **NE PAS l'éclabousser ou l'immerger dans l'eau ou d'autres liquides.**
- **Ne pas ranger ou utiliser l'outil et le bloc-piles dans des endroits où la température peut atteindre ou excéder 40 °C (104 °F) (comme dans les remises extérieures ou les bâtiments métalliques l'été).**
- **Ne pas incinérer la batterie même si elle est sévèrement endommagée ou complètement usagée, car elle pourrait exploser au contact des flammes. Au cours de l'incinération des batteries au lithium-ion, des vapeurs et matières toxiques sont dégagées.**
- **En cas de contact du liquide de la batterie avec la peau, la rincer immédiatement au savon doux et à l'eau claire.** En cas de contact oculaire, rincer l'œil ouvert à l'eau claire une quinzaine de minutes, ou jusqu'à ce que l'irritation cesse. Si des soins médicaux sont nécessaires, noter que l'électrolyte de la batterie est composé d'un mélange de carbonates organiques liquides et de sels de lithium.
- **Le contenu des cellules d'une batterie ouverte pourrait causer une irritation des voies respiratoires.** Dans cette éventualité, exposer l'individu à l'air libre. Si les symptômes persistent, consulter un médecin.



AVERTISSEMENT : risques de brûlures. Le liquide de la batterie pourrait s'enflammer s'il est exposé à des étincelles ou à une flamme.



AVERTISSEMENT : ne jamais tenter d'ouvrir le bloc batterie pour quelque raison que ce soit. Si le boîtier du bloc batterie est fissuré ou endommagé, ne pas l'insérer dans un chargeur. Ne pas écraser, laisser tomber, ou endommager le bloc batterie. Ne pas utiliser un bloc batterie ou un chargeur ayant reçu un choc violent, étant tombé, ayant été écrasé ou endommagé de quelque

façon que ce soit (par ex. percé par un clou, frappé d'un coup de marteau, piétiné). Risque de choc électrique ou d'électrocution. Les blocs batterie endommagés doivent être renvoyés à un centre de réparation pour y être recyclés.



AVERTISSEMENT : risque d'incendie. Ne rangez et ne transportez pas le bloc-batterie s'il est possible que des objets métalliques entrent en contact avec les bornes de la batterie. Ne placez par exemple pas le bloc-batterie dans des tabliers, poches, boîtes à outils, boîtes de kits d'accessoires, tiroirs, etc. en présence de clous, vis, clés, etc.



ATTENTION : après utilisation, ranger l'outil, à plat, sur une surface stable là où il ne pourra ni faire tomber ni faire trébucher personne. Certains outils équipés d'un gros bloc batterie peuvent tenir à la verticale sur celui-ci, mais manquent alors de stabilité.

Transport



AVERTISSEMENT : risque d'incendie. Le transport des batteries peut causer un incendie si les bornes de la batterie entrent accidentellement en contact avec des matériaux conducteurs. Lors du transport des batteries, assurez-vous que les bornes de la batterie sont protégées et bien isolées des matériaux avec lesquels elles pourraient entrer en contact et qui pourraient provoquer un court-circuit.

Les batteries DEWALT sont conformes à toutes les réglementations d'expédition applicables comme prescrit par les normes industrielles et juridiques qui incluent les recommandations de l'ONU pour le transport des marchandises dangereuses, les réglementations relatives aux marchandises dangereuses de l'International Air Transport Association (ATA), les réglementations de l'International Maritime Dangerous Goods (IMDG) et l'accord européen concernant le transport international de marchandises dangereuses sur route (ADR). Les cellules et les batteries ion lithium ont été testées conformément à la section 38,3 des recommandations de l'ONU pour les tests et critères relatifs au transport des marchandises dangereuses.

Dans la plupart des cas, l'envoi d'un bloc-batterie DEWALT ne sera pas soumis à la classification réglementée de classe 9 pour les matières dangereuses. En règle générale, seuls les envois contenant une batterie Lithium-Ion d'une énergie nominale supérieure à 100 Watts/heure (Wh) nécessitent une expédition réglementée de classe 9. L'énergie nominale en Watts/heure de toutes les batteries Lithium-Ion est indiquée sur l'emballage. De plus, en raison de la complexité de la réglementation, DEWALT ne recommande pas l'expédition aérienne de blocs-batteries seuls, peu importe le wattage/heure nominal. Les envois d'outil avec batterie (kit combiné) peuvent être faits par avion si le wattage/heure nominal du bloc-batterie n'excède pas 100 Wh. Que l'expédition soit exemptée ou réglementée, l'expéditeur a la responsabilité intégrale de consulter les dernières réglementations relatives à l'emballage, à l'étiquetage/au marquage et aux exigences de documentation.

Les informations fournies dans cette section du manuel sont fournies en bonne foi et sont considérées précises au moment de la rédaction de ce document. Toutefois, aucune garantie explicite ou implicite ne peut être fournie. L'acheteur a la responsabilité de s'assurer que ses activités sont conformes aux réglementations applicables.

Transport de la batterie FLEXVOLT™

La batterie FLEXVOLT™ DEWALT dispose de deux modes :

Utilisation et Transport.

Mode Utilisation : Lorsque la batterie FLEXVOLT™ est seule ou dans un produit DEWALT 18V, elle fonctionne comme une batterie de 18 V. Lorsque la batterie FLEXVOLT™ est dans un produit 54V ou 108V (deux batteries de 54V), elle fonctionne comme une batterie de 54V.

Mode Transport : Lorsque le cache est fixé sur la batterie FLEXVOLT™, elle est en mode Transport. Gardez le cache en place pour expédier la batterie.

En mode Transport, les chaînes des cellules sont déconnectées électriquement à l'intérieur du bloc pour en faire 3 batteries de plus faible wattage-heure (Wh) comparées à une seule batterie au wattage-heure plus élevé. Le fait de répartir l'énergie consommée du bloc en 3 batteries peut exempter le bloc de certaines réglementations en matière de transport qui sont imposées pour les batteries dont l'énergie consommée est plus élevée.

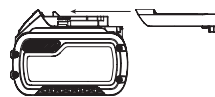

La puissance en Wh pour le transport peut par exemple être de 3 x 36 Wh, représentant 3 batteries de 36 Wh chacune. La puissance d'utilisation en Wh peut être de 108 Wh (sous entendue, 1 batterie).

Exemple de marquage pour l'utilisation et le transport



Recommandations de stockage

1. Le lieu idéal de rangement est un lieu frais et sec, à l'abri de toute lumière solaire directe et de tout excès de température. Pour des performances et une durée de vie optimales, entreposer les batteries à température ambiante après utilisation.
2. Pour un stockage prolongé, il est recommandé de conserver la batterie complètement chargée dans un lieu frais et sec, hors du chargeur pour de meilleurs résultats.

REMARQUE : les blocs batterie ne doivent pas être stockés complètement déchargés. Le bloc batterie devra être rechargé avant l'utilisation.

Étiquettes sur le chargeur et la batterie

En plus des pictogrammes utilisés dans ce manuel, les étiquettes sur le chargeur et le bloc batterie peuvent montrer les pictogrammes suivants :



Lire la notice d'instructions avant toute utilisation.



Consulter la **Fiche technique** pour les temps de charge.



Ne pas mettre en contact avec des objets conducteurs.



Ne pas recharger une batterie endommagée.



Ne pas exposer à l'eau.



Remplacer systématiquement tout cordon endommagé.



Recharger seulement entre 4 °C et 40 °C.



Utiliser uniquement à l'intérieur.



Mettre la batterie au rebut conformément à la réglementation en matière d'environnement.



Recharger les blocs batterie DEWALT uniquement avec les chargeurs DEWALT appropriés. La recharge des blocs batterie différents des batteries DEWALT appropriées avec un chargeur DEWALT peut entraîner leur explosion ou d'autres situations dangereuses.



Ne jetez pas le bloc batterie au feu.



UTILISATION (sans cache de transport). Exemple : Puissance en Wh de 108 Wh (1 batterie de 108 W).



TRANSPORT (avec cache de transport intégré). Exemple : Puissance en Wh de 3 x 36 Wh (3 batteries de 36 Wh).

Type de Batterie

Les modèles DCN692 et DCN695 fonctionnent avec un bloc batterie de 18 volts.

Ces blocs batterie peuvent être utilisés : DCB181, DCB182, DCB183, DCB183B, DCB184, DCB184B, DCB185, DCB187, DCB546, DCB547. Consultez les Caractéristiques techniques pour plus d'informations.

Contenu de l'emballage

Ce carton comprend :

- 1 Cloueur
- 1 Chargeur (modèles P2 uniquement)
- 2 Blocs batterie (modèles P2 uniquement)
- 1 Embout anti-marque
- 1 Coffret de transport (modèles P2 uniquement)
- 1 Notice d'instructions

REMARQUE : les batteries, les chargeurs et les coffrets de transport ne sont pas fournis avec les modèles N. Les batteries et les chargeurs ne sont pas fournis avec les modèles NT. Les modèles B intègrent des batteries avec fonction Bluetooth®.

REMARQUE : la marque et les logos Bluetooth® sont des marques déposées appartenant à Bluetooth®, SIG, Inc. et DEWALT les utilise sous licence. Les autres marques et noms commerciaux appartiennent à leur propriétaires respectifs.

- Vérifier que l'appareil et ses pièces ou accessoires n'ont pas été endommagés lors du transport.
- Prendre le temps de lire attentivement et comprendre cette notice d'instructions avant toute utilisation de l'appareil.

Étiquettes sur l'appareil

On trouve les diagrammes suivants sur l'outil :



Lire la notice d'instructions avant toute utilisation.



Porter un dispositif de protection auditive.



Porter un dispositif de protection oculaire.



Rayonnement visible. Ne pas exposer à la lumière.



Longueur des clous.



Épaisseur des clous.



Capacité de chargement.



Angle du magasin.

Emplacement de la Date Codée de Fabrication

La date codée de fabrication, qui comprend aussi l'année de fabrication, est imprimée sur le boîtier.

Exemple :

2017 XX XX

Année de fabrication

Description (Fig. A)



AVERTISSEMENT : ne jamais modifier l'outil électrique ni aucun de ses composants. Il y a risques de dommages corporels ou matériels.

- 1 Gâchette
- 2 Verrou de sécurité de la gâchette
- 3 Bout de contact
- 4 Molette de réglage de profondeur
- 5 Voyant batterie faible et bourrage/calage
- 6 Levier de libération de calage

- 7 Magasin
- 8 Verrou à poussoir
- 9 Sélecteur de mode
- 10 Chevron rotatif/crochet pour ceinture
- 11 Clé Hex intégrée
- 12 Bloc batterie
- 13 Embout anti-marque
- 14 Sélecteur de vitesse

Utilisation Prévue

Les cloueuses à charpente sans fil DCN692 et DCN695 ont été conçues pour enfoncer des clous dans les ouvrages en bois.

La cloueuse à charpente sans fil DCN692 est conçue pour les modes séquentiels/par contact. Les cloueuses conçues pour les modes Séquentiel/Au contact **NE DOIVENT PAS** être utilisées sur des échafaudages, dans des escaliers, sur des échelles ou des équipements similaires, comme des liteaux de toit par exemple. Pour les exceptions, consultez les réglementations nationales relatives au lieu de travail.

La cloueuse à charpente sans fil DCN695 est uniquement conçue pour une utilisation séquentielle, soit en mode séquentiel standard, soit en mode séquentiel RapidCycle pour un cloutage plus rapide. Les cloueuses uniquement conçues pour le mode séquentiel **PEUVENT ÊTRE** utilisées sur des échafaudages, des escaliers, des échelles ou des constructions similaires (par ex. liteaux de toit).

NE PAS les utiliser en milieu humide ou en présence de gaz ou de liquides inflammables.

Ces cloueuses sont des outils électriques de professionnels.

NE PAS les laisser à la portée des enfants. Une supervision est nécessaire auprès de tout utilisateur non expérimenté.

- Ce produit n'est pas prévu pour être utilisé par des personnes (y compris les enfants) dont les capacités physiques, sensorielles ou mentales sont réduites ou qui manquent d'expérience ou d'aptitudes, sauf si ces personnes sont surveillées par une autre personne responsable de leur sécurité. Ne jamais laisser les enfants seuls avec ce produit.

MONTAGE ET RÉGLAGES



AVERTISSEMENT : pour réduire tout risque de dommages corporels graves, arrêter et déconnecter la batterie avant tout réglage ou avant de retirer ou installer toute pièce ou tout accessoire.

Tout démarrage accidentel pourrait causer des dommages corporels.



AVERTISSEMENT : utiliser exclusivement des batteries et chargeurs DEWALT.

Insertion et retrait du bloc batterie de l'outil (Fig. B)

REMARQUE : pour un résultat optimal, assurez-vous que le bloc batterie **12** est complètement chargé.

Pour installer le bloc batterie dans la poignée de l'outil

1. Alignez le bloc batterie **12** avec le rail à l'intérieur de la poignée de l'outil (Fig. B).
2. Faites-le coulisser dans la poignée jusqu'à ce qu'il soit correctement logé dans l'outil et vérifiez qu'il ne se libère pas.

Pour démonter le bloc batterie de l'outil

1. Appuyer sur le bouton de libération de la batterie **15** et tirer fermement le bloc batterie hors de la poignée de l'outil.
2. Insérer le bloc batterie dans le chargeur comme décrit dans la section du chargeur de ce manuel.

Témoin de charge des blocs batterie (Fig. B)

Certains blocs batterie DEWALT incluent un témoin de charge composé par trois voyants verts qui indiquent le niveau de charge restant dans le bloc batterie.

Pour activer le témoin de charge, maintenir enfoncé le bouton du témoin de charge **16**. Une combinaison de trois voyants verts s'allume pour indiquer le niveau de charge restant. Lorsque le niveau de charge de la batterie est au-dessous de la limite utilisable, le témoin de charge ne s'allume pas et la batterie doit être rechargée.

REMARQUE : le témoin de charge est uniquement une indication de la charge restant dans le bloc batterie. Il n'indique pas la fonctionnalité de l'outil et peut être sujet à des variations selon les composants du produit, la température et l'application de l'utilisateur final.

Chevron rotatif/crochet pour ceinture (Fig. F)

Le chevron rotatif/crochet pour ceinture **10** peut être aisément placé à gauche ou à droite de l'outil pour s'adapter aux utilisateurs gauchers ou droitiers.

Si l'utilisation du crochet n'est pas nécessaire, il peut être pivoté vers l'avant ou l'arrière de la base de la poignée.

Chargement de l'outil (Fig. D)



AVERTISSEMENT : toujours verrouiller l'outil et débrancher le bloc batterie avant le chargement et le déchargement des attaches.

1. Faites coulisser le verrou à poussoir à ressort **8** vers la base du magasin pour le bloquer en position.
2. Sélectionnez des clous en bande adaptés. (Voir les **Fiche techniques**.) DEWALT recommande d'utiliser toujours des clous de fixation de marque DEWALT.



AVERTISSEMENT : comme les accessoires autres que ceux offerts par DEWALT n'ont pas été testés avec ce produit, leur utilisation avec cet appareil pourrait être dangereuse. Pour réduire tout risque de dommages corporels, seuls des accessoires DEWALT recommandés doivent être utilisés avec cet appareil.

3. Insérez la bande de clous dans l'encoche de chargement sur le côté du magasin. Assurez-vous que les pointes glissent dans le canal à clous sur leur tête.

4. Fermez le magasin en libérant le verrou à poussoir. Laissez soigneusement le verrou coulisser vers l'avant et s'engager dans la cartouche de clous.

Verrouillage de décharge à vide

La cloueuse est dotée d'un verrouillage de décharge à vide qui empêche l'activation de l'outil lorsque le magasin est presque vide. Lorsqu'il reste environ 7–9 clous dans le magasin, le verrouillage de décharge à vide de l'outil s'active. Consultez la section **Chargement de l'outil** pour recharger une cartouche de clous collés.

REMARQUE : Si vous forcez trop sur l'outil, il est possible de débloquer le verrouillage. Ceci protège l'outil contre les éventuels dégâts en cas de chute.

Réglage de la profondeur de clouage (Fig. E)

La profondeur de clouage peut être réglée en utilisant la molette de réglage de profondeur.

1. Pour enfoncer le clou moins profondément, tournez la molette de réglage de profondeur **4** vers la gauche, vers l'icône clou peu enfoncé.
2. Pour enfoncer le clou plus profondément, tournez la molette de réglage de profondeur **4** vers la droite, vers l'icône clou très enfoncé.

Sélection du mode (Fig. A)

DCN692

Pour sélectionner le mode d'action séquentiel, faites coulisser le commutateur de mode **9** de manière à afficher l'icône avec un seul clou **↗**.

Pour sélectionner le mode d'action contact, faites coulisser le commutateur de mode **9** de manière à afficher l'icône avec trois clous **↗↗↗**.

REMARQUE : La puissance maximale pour enfoncer de longs clous est obtenue en mode séquentiel. Veuillez donc limiter l'utilisation du mode contact lorsque vous enfoncez de longs clous.

DCN695

Pour sélectionner le mode séquentiel standard, faites glisser le sélecteur de mode **9** de manière à afficher l'icône de la pointe seule **◀**.

Pour sélectionner le mode séquentiel rapide RapidCycle, faites glisser le sélecteur de mode **9** de manière à afficher l'icône de la pointe double **◀◀**.

REMARQUE : La durée de vie de la batterie en mode séquentiel rapide RapidCycle est plus courte qu'en mode séquentiel standard. En laissant l'outil en mode séquentiel standard, la durée de vie de la batterie est maximale.

Sélection de vitesse (Fig. A)

Cette cloueuse est équipée d'un sélecteur à deux vitesses **14** situé sur le pied.

- Pour les clous plus courts, sélectionner la vitesse 1 en réglant le sélecteur complètement à gauche.

- Pour les clous plus longs et les applications plus difficiles, sélectionner la vitesse 2 en réglant le sélecteur complètement à droite.

Si les clous ne sont pas enfoncés sur toute la profondeur avec le réglage de vitesse 1, vous pouvez passer au réglage de vitesse 2 pour obtenir davantage de puissance.

AVIS : La projection de clous inférieurs à 71 mm de long en utilisant le réglage de vitesse 2 entraînera une usure excessive de votre outil et peut causer des pannes précoces.

| Réglage de vitesse | Avantage | Application | Longueur type de clou |
|--------------------|---|---------------------|-----------------------|
| 2 | Puissance pour enfoncer les clous plus longs | Colombage | 71 – 90 mm |
| | | Traverses | |
| | | Solives | |
| 1 | Plus grande durabilité de l'outil, meilleure durée de la batterie, plus grande vitesse de projection, recul inférieur | Encadrement en bois | 50 – 70 mm |
| | | Plancher | |
| | | Parement | |
| | | Clôture | |
| | | Planchéiage | |
| | | Lattage | |

FONCTIONNEMENT

Consignes d'utilisation

⚠ AVERTISSEMENT : respecter systématiquement les consignes de sécurité et les normes en vigueur.

⚠ AVERTISSEMENT : pour réduire tout risque de dommages corporels graves, arrêter et déconnecter la batterie avant tout réglage ou avant de retirer ou installer toute pièce ou tout accessoire.

Tout démarrage accidentel pourrait causer des dommages corporels.

⚠ AVERTISSEMENT : si l'outil a chuté ou que vous pensez qu'il a été endommagé, procédez à un test de fonctionnement comme défini dans la section sélection du mode du manuel. Si l'outil ne fonctionne pas tel que décrit dans le manuel, cessez toute utilisation et faites-le réparer dans un centre d'assistance DEWALT agréé.

Position correcte des mains (Fig. G)

⚠ AVERTISSEMENT : pour réduire tout risque de dommages corporels graves, adopter **SYSTÉMATIQUEMENT** la position des mains illustrée.

⚠ AVERTISSEMENT : pour réduire tout risque de dommages corporels graves, maintenir fermement et **SYSTÉMATIQUEMENT** l'outil pour anticiper toute réaction soudaine de sa part.

La position correcte des mains nécessite une main sur la poignée principale **18** comme illustré.

Préparation de L'outil (Fig. A)

1. Retirez le bloc batterie **12** de l'outil et assurez-vous que l'outil est verrouillé.
2. Retirez tous les clous du magasin **7**.

- Vérifiez si le bout de contact **3** peut bouger sans difficulté.
- Rechargez les clous dans le magasin.
- Insérez le bloc-piles.



AVERTISSEMENT : n'utilisez pas l'outil si le bout de contact ou l'enfonceur de clou ne bougent que difficilement.



AVIS : JAMAIS de lubrifiants ou solvants de nettoyage avec un atomiseur ou autre à l'intérieur de l'outil. Cela pourrait gravement affecter la durée de vie et la performance de l'outil.

Utilisation de l'outil

Veuillez noter que cet outil nécessite une période de rodage avant de pouvoir fonctionner à pleine puissance en raison des pièces qui doivent s'engrener ou s'adapter. Il est possible que l'outil ne parvienne pas à enfoncer complètement tous les clous longs durant cette période.

Après l'utilisation sur 500–1000 clous, l'outil devrait avoir terminé le rodage et fonctionner au mieux de ses capacités.

Actionnement de l'outil (Fig. A)

L'outil peut être utilisé selon l'un des deux modes : mode séquentiel ou mode contact.

Mode d'action séquentielle

Le mode d'action séquentielle permet d'enfoncer des clous de façon intermittente lorsqu'un placement très soigneux et très précis est requis. Il offre également la meilleure puissance pour enfoncer les clous plus longs.

- A l'aide du sélecteur de mode **9**, choisissez le mode d'action séquentiel ou .
- Relâchez le verrou de sécurité de la gâchette **2**.
- Poussez le bout de contact **3** contre la surface de travail.
- Tirez sur la gâchette **1** pour faire fonctionner l'outil.
- Relâchez la gâchette et relevez la cloueuse de la surface de travail.
- Répétez les étapes 3–5 pour enfoncer le clou suivant.

Mode contact

DCN692

Le mode contact est utilisé pour un clouage rapide sur des surfaces planes et fixes et il est généralement plus efficace pour enfoncer les clous plus courts.

- Sélectionnez le mode d'action à percussion avec le sélecteur de mode **9**.
- Relâchez le verrou de sécurité de la gâchette **2**.
- Pour enfoncer un seul clou, faites fonctionner l'outil comme indiqué pour l'action séquentielle :
 - Poussez le bout de contact **3** contre la surface de travail.
 - Tirez sur la gâchette **1** pour faire fonctionner l'outil. Chaque fois que vous tirez sur la gâchette avec le bout de contact appuyé contre la surface de travail, un clou est enfoncé.
- Pour enfoncer plusieurs clous, maintenez enfoncée la gâchette **1**, puis poussez le bout de contact **3** de manière répétée contre la surface de travail.



AVERTISSEMENT : ne maintenez pas la gâchette enfoncée lorsque l'outil n'est pas utilisé. Maintenez le verrou de sécurité de la gâchette **2** en position bloquée pour empêcher toute activation accidentelle lorsque l'outil n'est pas utilisé.

- Lors du changement de mode, il peut être nécessaire de régler la profondeur de clouage. Consultez la section **Réglage de la profondeur de clouage** pour les instructions.

Mode RapidCycle

DCN695

Le mode RapidCycle est idéal lorsque l'utilisateur tire beaucoup de clous en séquence et qu'il doit se déplacer rapidement. L'outil fonctionne toujours en mode parfaitement séquentiel mais, immédiatement après avoir projeté un clou, le moteur se tient prêt pour le prochain, afin de réduire la durée d'attente nécessaire à la prise de vitesse du moteur.

- Utilisez le sélecteur de mode **9** pour choisir le mode RapidCycle .
- Libérez le verrou de sécurité de la gâchette **2**.
- Pour entraîner un clou seul, utilisez l'outil comme décrit dans l'action séquentielle :
 - Appuyez le déclencheur par contact **3** contre la surface de travail.
 - Appuyez sur la gâchette **1** pour actionner l'outil. (Vous entendez le moteur tourner, une fois que le clou a été entraîné).
- Pour projeter plusieurs clous, répétez simplement les instructions du point 3 ci-dessus. Si vous ne projetez pas d'autre clou dans les 2 secondes qui suivent, le moteur ralentit pour se mettre en pause.

Utilisation du verrou de la gâchette (Fig. C)

Chaque cloueuse DEWALT est dotée d'un verrou de gâchette **2** qui, une fois poussé à droite comme illustré sur la Figure C, empêche la décharge d'un clou en bloquant la gâchette et coupant l'alimentation du moteur.

Lorsque le verrou de gâchette est enfoncé à gauche, l'outil est à nouveau opérationnel. Le verrou de gâchette doit toujours être bloqué lors des réglages ou lorsque l'outil n'est pas immédiatement utilisé.



Embout anti-marquage (Fig. A)

Lors de l'utilisation de cet outil sur des matériaux que vous ne voulez pas marquer (par ex. revêtement en bois), utilisez l'embout anti-marquage en plastique **13** par-dessus l'embout de contact **3**.

REMARQUE : Pour une profondeur d'enfoncement maximale, notamment avec les clous longs, l'embout anti-marque doit être retiré.

Voyant (Fig. A)

Votre cloueuse est équipée d'un voyant **5** qui vous alerte en cas de bourrage/calage. Consultez également la section **Guide De Dépannage** pour plus d'instructions.

| | | |
|---|---|---|
|  |  | <p>BOURRAGE/CALAGE Tournez le levier de libération de calage pour la libération. Consultez la section <i>Libération du calage</i>.</p> |
|---|---|---|

Libération du calage (Fig. A, C)

Si la cloueuse est utilisée dans des applications exigeantes où toute la puissance disponible du moteur est utilisée pour enfoncez une attache, l'outil peut caler. La lame de clouage ne termine pas le cycle de clouage et le voyant bourrage/calage **5** clignote. Tournez le levier de libération de calage **6** sur l'outil pour libérer le mécanisme. Si la lame de clouage ne revient pas automatiquement en position initiale, passez à la section **Retrait d'un clou coincé**. Si l'appareil continue à caler, veuillez vérifier mode choisi, le matériau et la longueur de l'attache pour vous assurer que l'application n'est pas trop exigeante.

Si un calage continu se produit, vérifiez la sélection de vitesse. Selon l'application, un réglage de vitesse différent peut être nécessaire.

Retrait d'un clou coincé (Fig. A, C)

Si un clou se coince dans le nez de l'outil, le voyant bourrage/calage **5** clignote.

REMARQUE : Le coincement peut être causé par une accumulation de débris dans le canal du nez. Veuillez contrôler et nettoyer tous les débris comme indiqué ci-dessous dès que vous constatez une altération des performances de l'outil.

1. Retirez le bloc batterie de l'outil et engagez le verrou de sécurité de la gâchette **2**.
2. Faites coulisser le verrou à poussoir à ressort **8** vers la base du magasin pour le bloquer en position et décharger la cartouche de clous.
3. Utilisez la clé hexagonale **11** fournie pour desserrer les deux boulons Allen **17** au sommet du magasin.
4. Pivotez le magasin **7** vers l'avant.
5. Retirez le clou coincé/tordu en utilisant des pinces si nécessaire. Éliminer tous les débris dans le canal des clous si nécessaire.
6. Si la lame de clouage est en position basse, tournez le levier de libération de calage **6** au sommet de la cloueuse.
7. Remettez le magasin en position sous le nez de l'outil et serrez les boulons hex **17**.
8. Remontez le bloc batterie.

REMARQUE : l'outil se désactivera et ne se réinitialisera que lorsque le bloc batterie aura été retiré, puis remis en place.

9. Remettez les clous dans le magasin (voir *Chargement de l'outil*).
10. Libérez le verrou à poussoir **8**.
11. Dégagez le verrou de sécurité de la gâchette **2** lorsque vous êtes prêt à continuer le clouage.

Si les clous se coincent fréquemment dans le nez, faites réviser l'outil par un centre de service agréé DEWALT.

MAINTENANCE

Votre outil électrique DEWALT a été conçu pour fonctionner longtemps avec un minimum de maintenance. Le fonctionnement continu et satisfaisant de l'outil dépendra d'une maintenance adéquate et d'un nettoyage régulier.

AVERTISSEMENT : pour réduire tout risque de dommages corporels graves, arrêter et déconnecter la batterie avant tout réglage ou avant de retirer ou installer toute pièce ou tout accessoire. Tout démarrage accidentel pourrait causer des dommages corporels.

Le chargeur et le bloc batterie ne peuvent pas être réparés.



Lubrification

Votre outil électrique ne requiert aucune lubrification additionnelle.



AVIS : JAMAIS de lubrifiants ou solvants de nettoyage avec un atomiseur ou autre à l'intérieur de l'outil. Cela pourrait gravement affecter la durée de vie et la performance de l'outil.



Entretien

AVERTISSEMENT : éliminer poussière et saleté du boîtier principal à l'aide d'air comprimé chaque fois que les orifices d'aération semblent s'encrasser. Porter systématiquement des lunettes de protection et un masque anti-poussières homologués au cours de cette procédure.

AVERTISSEMENT : ne jamais utiliser de solvants ou tout autre produit chimique décapant pour nettoyer les parties non métalliques de l'outil. Ces produits chimiques pourraient attaquer les matériaux utilisés. Utiliser un chiffon humidifié avec de l'eau et un savon doux. Protéger l'outil de tout liquide et n'immerger aucune de ses pièces dans aucun liquide.

Accessoires en option

AVERTISSEMENT : comme les accessoires autres que ceux offerts par DEWALT n'ont pas été testés avec ce produit, leur utilisation avec cet appareil pourrait être dangereuse. Pour réduire tout risque de dommages corporels, seuls des accessoires DEWALT recommandés doivent être utilisés avec cet appareil.

Veuillez consulter votre revendeur pour plus d'informations sur les accessoires appropriés.

Kit de remplacement de ressort de retour DCN6901 (Fig.H-L)

Au fil du temps, les ressorts de retour à lame d'entraînement s'useront et devront être remplacés. Il deviendra évident que les ressorts doivent être remplacés lorsque la lame d'entraînement

ne reviendra plus en position initiale après chaque projection. Pour vérifier cela, ouvrez le magasin comme indiqué dans la section **Retrait d'un clou coincé** et si les ressorts sont usés, vous pourrez déplacer la lame d'entraînement en arrière et en avant dans le canal à clou pratiquement sans effort.

L'outil a été conçu de manière à permet le remplacement des ressorts de retour en moins de 5 minutes sur place en utilisant l'accessoire DCN6901-XJ.



AVERTISSEMENT : pour votre sécurité, lisez le manuel d'instructions de l'outil avant d'utiliser tout accessoire. Le non-respect de ces avertissements peut entraîner des blessures et de graves dégâts à l'outil et à l'accessoire. Lors de la révision de cet outil, n'utilisez que des pièces de rechange identiques.

AVIS : Toutes les parties mécaniques du kit de remplacement de ressort sont illustrées pour commodité et pour vérifier le contenu. Le kit contient également un paquet d'adhésif Loctite à utiliser à l'étape 9. Consultez la Figure L.

Pour remplacer les ressorts de retour cassés :

REMARQUE : Les ressorts doivent être remplacés par paire en utilisant exclusivement le kit de remplacement de ressort accessoire DEWALT.

1. En utilisant la clé **11** fournie, desserrer les deux vis **19** des deux côtés de l'appareil. Consultez la Figure H.
2. Retirer le système de retour **20** de l'appareil. Consultez la Figure I.
3. Faire coulisser l'attache du rail du ressort **21** hors du rail du ressort **22**. Consultez la Figure J.
4. Tourner et retirer l'amortisseur du ressort **23** et retirer la rondelle **24** et le ressort de retour **25**. Consultez la Figure J.
5. Monter le nouveau ressort de retour et la rondelle sur le rail du ressort **22**. Comprimer le ressort avec la rondelle à proximité de l'extrémité opposé du rail et tourner le nouvel amortisseur de ressort jusqu'à ce qu'il dépasse la rainure pour l'attache du rail du ressort.
6. Monter solidement la nouvelle attache du rail du ressort et placer l'amortisseur contre l'attache.
7. Répéter les étapes 3–6 pour le deuxième ressort.

REMARQUE : Contrôler le retour du profil en faisant coulisser le profil vers le haut du rail du ressort et en le laissant aller. Il doit revenir grâce à la force des ressorts.

8. Remettre le système de retour **20** dans l'appareil. Consultez la Figure K. Il est important d'essayer l'alignement du profil et le volant avant de revisser le système de retour sur l'unité. Cette opération peut être effectuée en raccordant une batterie et en poussant, puis relâchant le nez de l'appareil contre un établi ou une surface dure. Cela démarrera la rotation du moteur.

REMARQUE : Lorsque le profil et le volant sont correctement alignés, vous entendrez le régime du moteur diminuer. Si le profil et le volant ne sont pas correctement alignés, le moteur peut ne pas démarrer, peut ralentir beaucoup plus rapidement que la normale avec un fort

grincement provenant de l'appareil. Si cela se produit, retirer et remettre en position le système de retour.

9. Lorsque le système de retour est correctement logé, ouvrir le sachet de Loctite** fourni et appliquer une petite quantité sur le filetage des deux vis **19** et remonter les deux vis en utilisant la clé et en serrant solidement. Consultez la Figure L.



AVERTISSEMENT : toujours tester l'appareil en projetant des clous courts dans du bois tendre pour s'assurer que l'outil fonctionne correctement. Si l'outil ne fonctionne pas correctement, contacter immédiatement un centre de service agréé DEWALT.



AVERTISSEMENT : LE CONTENU DU SACHET DE LOCTITE® PEUT IRRITER LES YEUX, LA PEAU ET LES VOIES RESPIRATOIRES. UTILISER L'INTÉGRALITÉ DU CONTENU APRÈS OUVERTURE. Ne pas inhaler les fumées. Éviter tout contact avec les yeux, la peau ou les vêtements. Utiliser uniquement dans un lieu bien ventilé. Conserver hors de portée des enfants.

MESURES DE PREMIERS SECOURS : Contient du diméthacrylate de polyglycol, de l'oléate de polyglycol, du propylène glycol, de l'oxyde de titane et de l'hydroperoxyde de cumène. En cas d'ingestion, appeler immédiatement un centre anti-poison ou un médecin. Ne pas induire le vomissement.

En cas d'inhalation, déplacer la personne à l'air libre. En cas de contact avec les yeux, rincer à l'eau pendant 15 minutes. Consulter un médecin. En cas de contact avec la peau, rincer abondamment à l'eau. En cas de contact avec les vêtements, retirer les vêtements.

*Loctite® est une marque déposée de Henkel Corp.

Protection de l'environnement



Tri sélectif. Les produits et batteries marqués de ce symbole ne doivent pas être jetés avec les déchets ménagers.

Les produits et batteries contiennent des matières qui peuvent être récupérées et recyclées afin de réduire la demande en matières premières. Veuillez recycler les produits électriques et les batteries conformément aux dispositions locales en vigueur. Pour plus d'informations, consultez le site www.2helpU.com.

Batterie rechargeable

Recharger cette batterie longue durée lorsqu'elle ne produira plus assez de puissance pour effectuer un travail qu'elle faisait facilement auparavant. En fin de vie utile, mettre la batterie au rebut conformément à la réglementation en matière d'environnement :

- Décharger complètement la batterie, puis la retirer de l'outil.
- Les cellules ion lithium sont recyclables. Les apporter au revendeur ou dans un centre de recyclage local. Les blocs batterie collectés seront recyclés ou mis au rebut correctement.

GUIDE DE DÉPANNAGE

DE NOMBREUX PROBLÈMES PEUVENT ÊTRE FACILEMENT RÉSOUS EN UTILISANT LE TABLEAU CI-DESSOUS.

Pour des problèmes plus graves ou persistants, contactez votre technicien réparateur agréé DEWALT ou le bureau DEWALT à l'adresse indiquée dans ce manuel.



AVERTISSEMENT : afin de réduire les risques de blessures, débranchez TOUJOURS le bloc batterie de l'outil avant toute réparation.

| SYMPTÔME | CAUSE | SOLUTION |
|--|--|---|
| Le moteur ne fonctionne pas lorsque la gâchette est enfoncée | Verrou de gâchette en position bloquée | Débloquez le verrou de gâchette. |
| | L'outil a calé et empêche le moteur de tourner | Tournez le levier de libération de calage sur l'outil pour libérer le mécanisme. Si la lame de clouage ne revient pas, retirez la batterie et poussez manuellement la lame de clouage en position initiale. |
| | L'outil est en mode d'action séquentielle | Enfoncez d'abord le bout de contact avant la décharge ou passez en mode contact (DCN692 uniquement). |
| | Le circuit électronique interne de l'outil doit être réinitialisé | Retirez la batterie, patientez 3 secondes, puis remontez-la. |
| | Le moteur s'arrête au bout de 5 secondes | Fonctionnement normal, relâchez la gâchette et enfoncez-la à nouveau. |
| | Les bornes sont sales ou endommagées | Consultez un technicien réparateur agréé DEWALT. |
| | Circuit électronique interne endommagé | Consultez un technicien réparateur agréé DEWALT. |
| | Gâchette endommagée | Consultez un technicien réparateur agréé DEWALT. |
| | La batterie est chaude | Laissez la batterie refroidir ou remplacez-la par un bloc froid. |
| L'outil est chaud | Laissez l'outil refroidir avant de continuer l'utilisation. | |
| Le moteur ne fonctionne pas lorsque le bout de contact est enfoncé | Verrou de gâchette en position bloquée | Débloquez le verrou de gâchette. |
| | Verrouillage de décharge à vide engagé et bloquant la course complète du bout de contact | Chargez davantage de clous dans le magasin. |
| | L'outil a calé et empêche le moteur de tourner | Tournez le levier de libération de calage sur l'outil pour libérer le mécanisme. Si la lame de clouage ne revient pas, retirez la batterie et poussez manuellement la lame de clouage en position initiale. |
| | Bout de contact tordu | Consultez un technicien réparateur agréé DEWALT. |
| | Le moteur s'arrête au bout de 5 secondes | Fonctionnement normal, relâchez le bout de contact et enfoncez-le à nouveau. |
| | Les bornes sont sales ou endommagées | Consultez un technicien réparateur agréé DEWALT. |
| | Circuit électronique interne endommagé | Consultez un technicien réparateur agréé DEWALT. |
| | Gâchette endommagée | Consultez un technicien réparateur agréé DEWALT. |
| | La batterie est chaude | Laissez la batterie refroidir ou remplacez-la par un bloc froid. |
| | L'outil est chaud | Laissez l'outil refroidir avant de continuer l'utilisation. |

| SYMPTÔME | CAUSE | SOLUTION |
|---|---|--|
| L'outil ne s'actionne pas (le moteur fonctionne, mais il n'y a aucune décharge) | Verrouillage de décharge à vide engagé et bloquant la course complète du bout de contact | Chargez des clous dans le magasin. |
| | Batterie faible ou endommagée | Vérifiez le niveau de charge si le bloc indique l'état de charge. Rechargez ou remplacez le bloc batterie si nécessaire. |
| | Clou coincé ou la lame de clouage n'est pas revenue en position initiale | Retirez la batterie, retirez le clou coincé, actionnez le levier de libération de calage (poussez la lame de clouage manuellement au besoin) et remontez le bloc batterie. |
| | Ensemble clouage/retour endommagé | Remplacez l'ensemble clouage/retour. Consultez un technicien réparateur agréé DEWALT. |
| | Mécanisme interne coincé | Consultez un technicien réparateur agréé DEWALT. |
| Le moteur démarre, mais fait beaucoup de bruit | Circuit électronique interne endommagé | Consultez un technicien réparateur agréé DEWALT. |
| | Clou coincé et lame de clouage bloquée en position basse | Utilisez le levier de libération de calage, retirez les clous coincés et remettez la lame de clouage en place manuellement au besoin. |
| La lame de clouage continue à se coincer en position basse | Ensemble clouage/retour endommagé | Remplacez l'ensemble clouage/retour. Consultez un technicien réparateur agréé DEWALT. |
| | Clou coincé et lame de clouage bloquée en position basse | Utilisez le levier de libération de calage, retirez les clous coincés et remettez la lame de clouage en place manuellement au besoin. |
| | Ensemble clouage/retour endommagé | Remplacez l'ensemble clouage/retour. Consultez un technicien réparateur agréé DEWALT. |
| | Matériau et longueur d'attache | Si l'appareil continue à caler (forçant à tourner le levier de libération de calage), choisissez le matériau et la longueur d'attache appropriés pour que l'application ne soit pas trop exigeante. |
| | Débris dans le nez | Nettoyez la zone du nez et vérifiez attentivement la présence de petits éléments ou de clous cassés coincés dans le passage. |
| | L'outil n'est pas encore rodé | Les outils neufs peuvent avoir besoin d'une période de rodage de 500–1000 clous pour que les différentes pièces s'engrennent et s'adaptent. Enfoncez des clous plus petits durant cette période si vous rencontrez des difficultés à enfoncer les clous sur toute leur longueur. |
| Utilisation d'une vitesse incorrecte (DCN692 uniquement) | Si vous essayez d'enfoncer des clous d'ancrage plus longs dans du bois tendre ou si vous enfoncez des clous d'ancrage dans des matériaux plus dur avec la vitesse 1, réglez la vitesse sur la position 2. | |

| SYMPTÔME | CAUSE | SOLUTION |
|--|---|--|
| L'outil fonctionne, mais n'enfonce pas complètement les attaches | Le réglage de profondeur est trop faible | Tournez le réglage de profondeur sur une valeur plus importante |
| | L'outil n'est pas fermement appliqué sur l'ouvrage | Appuyez suffisamment fort sur l'outil pour le maintenir sur l'ouvrage. Consultez le manuel d'instructions. |
| | Le mode contact est sélectionné avec de longs clous (DCN692 uniquement) | Sélectionnez le mode séquentiel. |
| | Matériau et longueur d'attache | Si l'appareil continue à caler (forçant à tourner le levier de libération de calage), choisissez le matériau et la longueur d'attache appropriés pour que l'application ne soit pas trop exigeante. |
| | Embout de lame de clouage endommagé ou usé | Remplacez l'ensemble clouage/retour. Consultez un technicien réparateur agréé DEWALT. |
| | L'outil est utilisé avec un embout anti-marque | Retirez l'embout anti-marque. |
| | Mécanisme d'actionnement endommagé | Consultez un technicien réparateur agréé DEWALT. |
| | L'outil n'est pas encore rodé | Les outils neufs peuvent avoir besoin d'une période de rodage de 500–1000 clous pour que les différentes pièces s'engrennent et s'adaptent. Enfoncez des clous plus petits durant cette période si vous rencontrez des difficultés à enfoncez les clous sur toute leur longueur. |
| | Utilisation d'une vitesse incorrecte (DCN692 uniquement) | Si vous essayez d'enfoncer des clous d'ancrage plus longs dans du bois tendre ou si vous enfoncez des clous d'ancrage dans des matériaux plus dur avec la vitesse 1, réglez la vitesse sur la position 2. |
| L'outil fonctionne, mais aucun clou n'est enfoncé | Aucun clou dans le magasin | Chargez des clous dans le magasin |
| | Mauvaise taille ou clous pliés | N'utilisez que les clous recommandés. Consultez la section Fiche techniques . |
| | Débris dans le nez | Nettoyez la zone du nez et vérifiez attentivement la présence de petits éléments ou de clous cassés coincés dans le passage |
| | Débris dans le magasin | Nettoyez le magasin. |
| | Magasin usé | Remplacez le magasin. Consultez un technicien réparateur agréé DEWALT. |
| | Lame de clouage endommagée ou usée | Remplacez la lame de clouage. Consultez un technicien réparateur agréé DEWALT. |
| | Ressort du poussoir endommagé | Remplacez le ressort ; consultez un technicien réparateur agréé DEWALT. |

| SYMPTÔME | CAUSE | SOLUTION |
|-------------|---|--|
| Clou coincé | Mauvaise taille ou clous pliés | N'utilisez que les clous recommandés. Consultez la section Fiche techniques . |
| | Les vis du magasin n'ont pas été serrées après un retrait de clou ou une inspection précédents | Assurez-vous de serrer les boulons Hex du magasin avec la clé fournie. |
| | Lame de clouage endommagée ou usée | Remplacez la lame de clouage. Consultez un technicien réparateur agréé DeWALT. |
| | Matériau et longueur d'attache | Si l'appareil continue à caler (forçant à tourner le levier de libération de calage), choisissez le matériau et la longueur d'attache appropriés pour que l'application ne soit pas trop exigeante. |
| | Débris dans le nez | Nettoyez la zone du nez et vérifiez attentivement la présence de petits éléments ou de clous cassés coincés dans le passage. |
| | Magasin usé | Remplacez le magasin. Consultez un technicien réparateur agréé DeWALT. |
| | Ressort du poussoir endommagé | Remplacez le ressort. Consultez un technicien réparateur agréé DeWALT. |
| | Le verrouillage de décharge à vide est engagé lorsqu'il ne reste que 7–9 clous dans le magasin et l'utilisateur applique une force excessive sur l'embout de contact, débloquent le verrouillage. | Chargez davantage de clous dans le magasin pour libérer le verrouillage de charge à vide. |
| | L'outil n'est pas encore rodé | Les outils neufs peuvent avoir besoin d'une période de rodage de 500–1000 clous pour que les différentes pièces s'engrennent et s'adaptent. Enfoncez des clous plus petits durant cette période si vous rencontrez des difficultés à enfoncer les clous sur toute leur longueur. |
| | Utilisation d'une vitesse incorrecte (DCN692 uniquement) | Si vous essayez d'enfoncer des clous d'ancrage plus longs dans du bois tendre ou si vous enfoncez des clous d'ancrage dans des matériaux plus dur avec la vitesse 1, réglez la vitesse sur la position 2. |

CHIODATRICE A BATTERIA LI-ION XR 18V DCN692, DCN695

Congratulazioni!

Per aver scelto un apparato DEWALT. Gli anni di esperienza, lo sviluppo e l'innovazione meticolosi del prodotto fanno di DEWALT uno dei partner più affidabili per gli utilizzatori di apparati elettrici professionali.

Dati Tecnici

| | | DCN692 | DCN695 |
|---|----------|---------------------------|------------------------------------|
| Tensione | V_{DC} | 18 | 18 |
| Tipo | | 3/13 | 3/13 |
| Modo di attuazione | | Sequenziale/a percussione | RapidCycle sequenziale/Sequenziale |
| Angolo caricatore | | 33° | 33° |
| Chiodi | | | |
| lunghezza | mm | 50–90 | 50–90 |
| diametro gambo | mm | 2,8–3,3 | 2,8–3,3 |
| angolo | | 30–34° | 30–34° |
| geometria della testa | | squadrata o rotonda | squadrata o rotonda |
| tipo di collazione | | saldatura di carta o filo | saldatura di carta o filo |
| Peso (senza blocco batteria) | kg | 3,63 | 3,63 |
| Energia di inserimento | J | 105 | 105 |
| Valori di rumorosità e valori di vibrazione (somma vettore triassiale) secondo EN60745-2-16 | | | |
| L_{PA} (livello pressione sonora delle emissioni) | dB(A) | 83 | 83 |
| L_{WA} (livello potenza sonora) | dB(A) | 94 | 94 |
| K (incertezza per il livello sonoro dato) | dB(A) | 3 | 3 |
| Valore di emissione delle vibrazioni a_{hv} = | m/s^2 | 3,3 | 3,3 |
| Incertezza K = | m/s^2 | 1,5 | 1,5 |

Il livello di emissione di vibrazioni indicato in questo foglio informativo è stato misurato in base al test standard indicato nella normativa EN60745 e può essere utilizzato per confrontare vari apparati fra di loro. Può essere utilizzato per una valutazione preliminare dell'esposizione.

AVVERTENZA: *Il livello di emissioni delle vibrazioni riportato è relativo alle applicazioni principali dell'apparato. Tuttavia, se l'apparato viene utilizzato per applicazioni diverse, con diversi accessori, o non riceve adeguata manutenzione, il valore delle emissioni di vibrazioni può essere differente. Ciò potrebbe aumentare sensibilmente il livello di esposizione durante il periodo di utilizzo complessivo.*

Una stima del livello di esposizione alle vibrazioni deve anche considerare i momenti in cui l'apparato è spento o quando è acceso ma non viene utilizzato. Ciò potrebbe ridurre sensibilmente il livello di esposizione durante il periodo di utilizzo complessivo.

| Batterie | | | | Caricatori/Tempi di Ricarica (Minuti) | | | | | |
|----------|----------|---------|-----------|---------------------------------------|--------|--------|--------|--------|--------|
| Cat # | V_{DC} | Ah | Peso (kg) | DCB107 | DCB113 | DCB115 | DCB118 | DCB132 | DCB119 |
| DCB546 | 18/54 | 6,0/2,0 | 1.05 | 270 | 140 | 90 | 60 | 90 | X |
| DCB547 | 18/54 | 9,0/3,0 | 1.25 | 420 | 220 | 140 | 85 | 140 | X |
| DCB181 | 18 | 1,5 | 0,35 | 70 | 35 | 22 | 22 | 22 | 45 |
| DCB182 | 18 | 4,0 | 0,61 | 185 | 100 | 60 | 60 | 60 | 120 |
| DCB183/B | 18 | 2,0 | 0,40 | 90 | 50 | 30 | 30 | 30 | 60 |
| DCB184/B | 18 | 5,0 | 0,62 | 240 | 120 | 75 | 75 | 75 | 150 |
| DCB185 | 18 | 1,3 | 0,35 | 60 | 30 | 22 | 22 | 22 | X |
| DCB187 | 18 | 3.0 | 0.48 | 140 | 70 | 45 | 45 | 45 | 90 |

È necessario identificare ulteriori misure di sicurezza per proteggere l'operatore dagli effetti delle vibrazioni. Per esempio: eseguire una manutenzione adeguata dell'apparato e degli accessori, evitare il raffreddamento delle mani, organizzare il lavoro.

Dichiarazione di conformità CE

Direttiva Macchine



Chiodatrice per Intelaiature a Batteria DCN692, DCN695

DeWALT dichiara che i prodotti qui descritti nei **Dati tecnici** sono conformi alle normative:

2006/42/CE, EN60745-1:2009+A11:2010, EN60745-2-16:2010.

Questi prodotti sono anche conformi alla Direttiva 2014/30/UE e 2011/65/UE. Per ulteriori informazioni, contattare DeWALT all'indirizzo seguente o vedere sul retro del manuale.

Il firmatario è responsabile della compilazione del documento tecnico e rende questa dichiarazione per conto di DeWALT.

Markus Rompel
Direttore Progettazione
DeWALT, Richard-Klinger-Strasse 11,
D-65510, Idstein, Germania
26.09.2017



AVVERTENZA: per ridurre il rischio di lesioni, leggere attentamente il manuale di istruzioni.

Definizioni: linee guida per la sicurezza

Le definizioni seguenti descrivono il livello di criticità di ciascuna indicazione. Leggere il manuale e prestare attenzione ai seguenti simboli.



PERICOLO: indica una situazione di pericolo imminente che, se non viene evitata, **provoca il decesso o lesioni personali gravi**.



AVVERTENZA: indica una situazione potenzialmente pericolosa che, se non viene evitata, **può provocare il decesso o lesioni personali gravi**.



ATTENZIONE: indica una situazione potenzialmente pericolosa che, se non viene evitata, **può provocare lesioni personali di entità lieve o moderata**.

AVVISO: indica una situazione **non in grado di causare lesioni personali** ma che, se non evitata, **potrebbe provocare danni materiali**.



Segnala il pericolo di scosse elettriche.



Segnala rischio di incendi.

Avvertenze generali di sicurezza per apparati elettrici



AVVERTENZA: leggere attentamente tutte le avvertenze e le istruzioni. La mancata osservanza delle istruzioni seguenti può causare scossa elettrica, incendio e/o gravi lesioni personali.

CONSERVARE LE AVVERTENZE E LE ISTRUZIONI PER RIFERIMENTI FUTURI

Il termine "apparato elettrico" utilizzato nelle avvertenze fa riferimento sia agli apparati alimentati a corrente (con cavo elettrico), sia a quelli a batteria (senza cavo).

1) Sicurezza Dell'area di Lavoro

- Mantenere l'area di lavoro pulita e ben illuminata.** Gli ambienti disordinati o scarsamente illuminati favoriscono gli incidenti.
- Non azionare gli apparati in ambienti con atmosfera esplosiva, come quelli in presenza di liquidi, gas o polveri infiammabili.** Gli apparati elettrici creano scintille che possono incendiare le polveri o i fumi.
- Durante l'uso di un apparato elettrico, tenere lontani i bambini e chiunque si trovi nelle vicinanze.** Le distrazioni possono provocare la perdita di controllo.

2) Sicurezza Elettrica

- Le spine dell'apparato elettrico devono essere adatte alla presa di alimentazione. Non modificare la spina in alcun modo. Non collegare un adattatore alla spina di un apparato elettrico dotato di scarico a terra.** Per ridurre il rischio di scossa elettrica evitare di modificare le spine e utilizzare sempre le prese appropriate.
- Evitare il contatto con superfici collegate con la terra, quali tubature, termosifoni, fornelli e frigoriferi.** Se il proprio corpo è collegato con la terra, il rischio di scossa elettrica aumenta.
- Non esporre gli apparati elettrici alla pioggia o all'umidità.** Se l'acqua entra nell'apparato elettrico aumenta il rischio di scossa elettrica.
- Non utilizzare il cavo elettrico in modo improprio. Non utilizzare mai il cavo per spostare, tirare o scollegare l'apparato elettrico. Tenere il cavo elettrico lontano da fonti di calore, olio, bordi taglienti o parti in movimento.** Se il cavo è danneggiato o impigliato, il rischio di scossa elettrica aumenta.
- Quando l'apparato elettrico viene impiegato all'aperto, utilizzare unicamente cavi di prolunga previsti per esterni.** L'uso di un cavo elettrico adatto ad ambienti esterni riduce il rischio di scossa elettrica.
- Se è non è possibile evitare l'uso di un apparato elettrico in ambienti umidi, usare una fonte di corrente protetta da un interruttore differenziale (salvavita).** L'uso di un interruttore differenziale riduce il rischio di scossa elettrica.

3) Sicurezza Personale

- a) **Quando si utilizza un apparato elettrico evitare di distrarsi. Prestare attenzione a quello che si sta facendo e utilizzare il buon senso. Non utilizzare l'apparato elettrico quando si è stanchi o sotto l'effetto di droghe, alcool o medicinali.** Un solo attimo di distrazione durante l'uso di tali apparati potrebbe provocare gravi lesioni personali.
- b) **Indossare abbigliamento di protezione adeguato. Utilizzare sempre protezioni oculari.** L'uso di abbigliamento di protezione quali mascherine antipolvere, scarpe antinfortunistiche antiscivolo, caschi di sicurezza o protezioni uditive, in condizioni opportune consente di ridurre le lesioni personali.
- c) **Evitare avvii involontari. Assicurarsi che l'interruttore sia in posizione di spento prima inserire l'alimentazione elettrica e/o il blocco batteria e prima di afferrare o trasportare l'apparato.** Il trasporto di apparati elettrici tenendo il dito sull'interruttore o quando sono collegati alla rete elettrica con l'interruttore nella posizione di acceso provoca incidenti.
- d) **Prima di accendere l'apparato elettrico, rimuovere eventuali chiavi o utensili di regolazione.** Un utensile di regolazione o una chiave fissati su una parte rotante dell'apparato elettrico possono provocare lesioni personali.
- e) **Non sporgersi. Mantenere sempre una buona stabilità al suolo ed equilibrio.** Ciò consente un migliore controllo dell'apparato nelle situazioni imprevedute.
- f) **Indossare vestiario adeguato. Non indossare abiti lenti o gioielli. Tenere capelli, vestiti e guanti lontano dalle parti in movimento.** Abiti lenti, gioielli o capelli lunghi possono impigliarsi nelle parti in movimento.
- g) **Se i dispositivi sono forniti di collegamento con l'attrezzatura di aspirazione e raccolta delle polveri, assicurarsi che siano collegati e utilizzati correttamente.** La raccolta delle polveri può ridurre i pericoli legati a queste ultime.

4) Uso e Manutenzione Dell'apparato Elettrico

- a) **Non forzare l'apparato. Utilizzare un apparato adatto al lavoro da eseguire.** L'apparato lavora meglio e con maggior sicurezza se utilizzato secondo quanto è stato previsto.
- b) **Non utilizzare l'apparato se l'interruttore non permette l'accensione o lo spegnimento.** Qualsiasi apparato elettrico che non possa essere controllato tramite l'interruttore è pericoloso e deve essere riparato.
- c) **Staccare la spina dall'alimentazione elettrica e/o il blocco batteria dell'apparato elettrico prima di effettuare qualsiasi tipo di regolazione, prima di cambiare gli accessori o di riporlo.** Queste misure di sicurezza preventive riducono il rischio di azionare l'apparato accidentalmente.

- d) **Riporre gli apparati non utilizzati fuori dalla portata dei bambini ed evitarne l'uso da parte di persone che hanno poca familiarità con l'apparato elettrico e con le presenti istruzioni.** Gli apparati elettrici sono pericolosi in mano a persone inesperte.
- e) **Eeguire una manutenzione adeguata degli apparati elettrici. Verificare il cattivo allineamento e inceppamento di parti mobili, la rottura di componenti e ogni altra condizione che possa influire sul funzionamento degli apparati. Se danneggiato, far riparare l'apparato elettrico prima dell'uso.** Molti incidenti sono provocati da apparati elettrici su cui non è stata effettuata la corretta manutenzione.
- f) **Tenere gli utensili da taglio affilati e puliti.** La manutenzione corretta degli utensili da taglio con bordi affilati riduce le probabilità di inceppamento e ne facilita il controllo.
- g) **Utilizzare l'apparato elettrico, gli accessori, le punte ecc., rispettando le presenti istruzioni e tenendo in considerazione le condizioni di funzionamento e il lavoro da eseguire.** L'utilizzo dell'apparato elettrico per impieghi diversi da quelli previsti può provocare situazioni di pericolo.

5) Uso e Manutenzione Della Batteria

- a) **Ricaricare l'apparato esclusivamente con il caricabatteria specificato dal produttore.** Un caricabatteria adatto a un determinato tipo di batteria può provocare il rischio di incendio se utilizzato con un pacco batteria differente.
- b) **Gli apparati elettrici vanno usati esclusivamente con i pacchi batteria specificatamente indicati.** L'utilizzo di ogni altro pacco batteria crea rischio di lesioni e d'incendio.
- c) **Se il pacco batteria non è utilizzato tenerlo lontano da oggetti di metallo come fermagli, monete, chiodi, viti o altri piccoli oggetti metallici che possono provocare un contatto dei terminali.** Il corto circuito dei terminali della batteria può provocare ustioni o un incendio.
- d) **In condizioni di uso eccessivo è possibile che la batteria espella del liquido; evitarne il contatto. In caso di contatto, sciacquare abbondantemente con acqua. Se il liquido viene a contatto con gli occhi, consultare un medico.** Il liquido emesso dalla batteria può causare irritazioni o ustioni.

6) Assistenza

- a) **L'apparato elettrico deve essere riparato da personale qualificato, che utilizzi ricambi originali identici alle parti da sostituire.** In questo modo viene garantita la sicurezza dell'apparato elettrico.

Istruzioni di sicurezza per chiodatrici a batteria

- **Dare sempre per scontato che l'utensile contenga chiodi/punti.** Se non si presta attenzione quando si maneggia la chiodatrice è possibile sparare inavvertitamente dei chiodi/punti e provocare lesioni a persone.
- **Non puntare l'utensile verso di sé o verso qualunque persona nelle vicinanze.** Attivando inavvertitamente l'utensile è possibile sparare chiodi/punti e provocare lesioni.
- **Non azionare l'utensile se non è tenuto saldamente contro il pezzo.** Se l'utensile non è a contatto con il pezzo, il chiodo/punto può essere deviato lontano dal bersaglio.
- **Tenere le mani e le altre parti del corpo lontano dall'area di scarico dell'utensile.** Durante l'uso dell'utensile non afferrarlo MAI dal caricatore o dal recipiente di raccolta. Un chiodo male inserito può fuoriuscire dalla testata provocando lesioni a persone.
- **Scollegare lo strumento dalla presa di corrente quando il chiodo/punto è inceppato nell'utensile.** La chiodatrice può essere attivata inavvertitamente se si rimuove il chiodo/punto inceppato quando è collegata alla presa.
- **Non utilizzare questa chiodatrice per il fissaggio di cavi elettrici.** Non è progettata per l'installazione di cavi elettrici e potrebbe danneggiare l'isolamento dei cavi elettrici causando in tal modo scosse elettriche o rischio d'incendio.



AVVERTENZA: se l'elettrodotensile è caduto o si sospetta che sia danneggiato, eseguire il controllo del suo funzionamento, come definito nella sezione "selezione della modalità" del manuale. Se l'elettrodotensile non dovesse funzionare come previsto secondo il manuale, interromperne immediatamente l'uso e portarlo presso un centro di assistenza dewalt autorizzato per le riparazioni del caso.

- Indossare sempre gli occhiali di protezione.
- Indossare sempre la protezione per le orecchie.
- Utilizzare chiodi del tipo specificato nel manuale.
- Non utilizzare supporti per il montaggio dello strumento su un supporto.
- Non smontare o bloccare le parti dello strumento per l'inserimento di chiodi, ad esempio la sicura a contatto.
- Prima di ogni operazione, verificare che il meccanismo di sicurezza e azionamento funzioni correttamente e che tutti i dadi e i bulloni siano serrati.
- Non utilizzare il modello DCN692
 - quando si passa da una posizione di inserimento ad un'altra che comporti l'utilizzo di impalcature, scale, scale a pioli o strutture simili, es. assicelle dei tetti, ecc.;
 - durante la chiusura di scatole o casse;
 - durante il montaggio di sistemi di sicurezza per il trasporto, es. su veicoli, vagoni, ecc.

Per le esenzioni, consultare le proprie normative sul posto di lavoro nazionali e locali

- Controllare sempre le normative applicabili al posto di lavoro.
- Non utilizzare lo strumento come un martello.

- Evitare di azionare lo strumento per l'inserimento di chiodi in aria.
- Nell'area di lavoro, trasportare lo strumento in prossimità del pezzo in lavorazione tenendo una sola maniglia, e senza mai azionare l'interruttore.
- Prendere in considerazione le condizioni dell'area di lavoro. I chiodi possono penetrare nei pezzi in lavorazione sottili o scivolare all'esterno di angoli e spigoli del pezzo in lavorazione, mettendo in pericolo le persone.
- Non inserire i chiodi in prossimità dei bordi del pezzo in lavorazione.
- Non inserire i chiodi sopra altri chiodi dello stesso tipo.

Rischi residui

I seguenti rischi sono inerenti all'uso di queste macchine:

- Infortuni causati da uso improprio dell'utensile.
- Perdita di controllo perché l'utensile non è afferrato abbastanza saldamente.
- Tensione muscolare alle braccia e alle mani, specialmente quando si lavora in alto sopra la testa. Effettuare sempre pause regolari quando si lavora per periodi di tempo lunghi.

Malgrado l'applicazione delle principali regole di sicurezza e l'implementazione di dispositivi di sicurezza, alcuni rischi residui non possono essere evitati. Questi sono:

- Menomazioni uditive.
- Rischio di lesioni personali causati da schegge volanti.
- Rischio di bruciature causate da parti che si arrossano durante la lavorazione.
- Rischio di lesioni personali causate dall'utilizzo prolungato.
- Perdita di controllo causata da rinculo.
- Rischio di lesioni conseguenti alla presenza di punti di schiacciamento, spigoli vivi e a un maneggiamento non corretto del pezzo.
- Rischio di lesioni provocate da bordi taglienti, quando si sostituiscono i chiodi o si inseriscono stecche di chiodi.

Sicurezza elettrica

Il motore elettrico è stato progettato per essere alimentato con un solo livello di tensione. Verificare sempre che la tensione del pacco batteria corrisponda alla tensione della targhetta. Assicurarsi anche che la tensione del caricabatterie corrisponda a quella di rete.



L'apparato DeWALT possiede doppio isolamento secondo la normativa EN60335, perciò non è necessario il collegamento a terra.

Se il cavo di alimentazione è danneggiato, deve essere sostituito con un cavo appositamente realizzato, disponibile tramite la rete di assistenza DeWALT.



Per la sostituzione del cavo di alimentazione, utilizzare sempre la spina di tipo prescritto.

Tipo 11 per la classe II (doppio isolamento) – utensili elettrici

Tipo 12 per la classe I (messa a terra) – utensili elettrici

CH Gli apparecchi portatili, utilizzati in ambiente esterno, devono essere collegati ad un interruttore differenziale.

Utilizzo di un cavo di prolunga

Non si dovrebbe mai utilizzare un cavo di prolunga se non assolutamente necessario. Utilizzare un cavo di prolunga omologato, adatto alla presa di ingresso del caricabatterie (vedere i **Dati tecnici**). La sezione minima del conduttore è 1 mm² e la lunghezza massima è 30 m.

Se si utilizza un cavo in bobina, srotolarlo completamente.

CONSERVARE QUESTE ISTRUZIONI

Caricabatterie

I caricabatteria DEWALT non richiedono alcuna regolazione e sono progettati per funzionare nel modo più semplice possibile.

Istruzioni di sicurezza importanti per tutti i caricabatteria

CONSERVARE LE PRESENTI ISTRUZIONI: il presente manuale contiene importanti istruzioni di sicurezza e di funzionamento per caricabatterie compatibili (vedere **Dati tecnici**).

- Prima di utilizzare il caricatore, leggere tutte le istruzioni e gli avvertimenti contrassegnati sul caricatore, la batteria e il prodotto che funziona con la batteria.



AVVERTENZA: rischio di scossa elettrica. Non far penetrare alcun liquido dentro al caricabatterie. Pericolo di scossa elettrica.



AVVERTENZA: consigliamo l'utilizzo di un dispositivo di corrente residua con una corrente nominale residua di 30mA o inferiore.



ATTENZIONE: rischio di incendio. Per ridurre il rischio di lesioni, caricare solamente batterie ricaricabili DEWALT. Tipi diversi di batterie potrebbero scoppiare provocando lesioni personali e danni.



ATTENZIONE: i bambini devono essere sorvegliati per assicurarsi che non giochino con l'apparecchio.

AVVISO: in determinate condizioni, con il caricatore inserito nella presa di corrente, i contatti di carica esposti all'interno del caricabatterie possono essere circuitati da materiale estraneo. Materiali estranei di natura conduttiva quali, a titolo esemplificativo, ma non esaustivo, lana d'acciaio, fogli di alluminio o qualsiasi accumulo di particelle metalliche devono essere tenuti lontano dalle cavità del caricabatterie. Staccare sempre il caricabatterie dalla presa quando il pacco batteria non è in sede. Staccare il caricabatterie dalla presa prima di cominciare a pulirlo.

- **NON provare a caricare il pacco batterie con qualsiasi altro caricabatteria diverso da quelli di questo manuale.** Il caricabatterie e il pacco batteria sono progettati specificatamente per lavorare insieme.
- **Questi caricabatteria non sono previsti per alcun altro utilizzo diverso dal caricare le batterie ricaricabili DEWALT.** Ogni utilizzo diverso comporta rischio di incendio, scossa elettrica o folgorazione.
- **Non esporre il caricabatteria a pioggia o neve.**
- **Per staccare dalla presa il caricabatterie, tirare la spina e non il cavo.** Ciò riduce il rischio che si danneggino entrambi.
- **Assicurarsi che il cavo sia posto in modo da non essere calpestato, non faccia inciampare o altro che lo possa danneggiare o sollecitare.**
- **Non utilizzare un cavo di prolunga se non è strettamente necessario.** L'utilizzo di cavi di prolunga non idonei può dar luogo a rischio di incendio, scossa elettrica o folgorazione.
- **Non mettere alcun oggetto sopra il caricabatteria e non appoggiare il caricabatteria su superfici morbide che potrebbero bloccare le fessure di ventilazione e causare calore interno eccessivo.** Tenere il caricabatteria lontano da qualsiasi fonte di calore. Il caricabatteria viene ventilato con le fessure sopra e sotto l'alloggiamento.
- **Non lavorare con un caricabatteria che abbia il cavo o la spina danneggiati—farli sostituire immediatamente.**
- **Non azionare il caricabatteria se ha preso un forte colpo, è caduto o è stato danneggiato in qualche altro modo.** Portarlo in un centro di assistenza autorizzato.
- **Non smontare il caricabatteria; quando è necessaria assistenza o riparazione, portarlo in un centro di assistenza autorizzato.** Un montaggio sbagliato comporta il rischio di scossa elettrica, folgorazione o incendio.
- **Nel caso in cui il cavo di alimentazione fosse danneggiato, è necessario farlo sostituire immediatamente dal produttore, o dal suo agente o da persone qualificate per evitare pericoli.**
- **Staccare il caricabatterie dalla presa prima di qualsiasi tipo di pulizia.** Ciò riduce il rischio di scossa elettrica. La rimozione del pacco batteria non riduce tale rischio.
- **Non tentare MAI di collegare fra loro 2 caricabatteria.**
- **Il caricabatteria è progettato per funzionare con la corrente elettrica da 230V standard di rete. Non tentare di utilizzarlo con una tensione diversa.** Ciò non vale per i caricabatterie da veicolo.

Caricamento di una batteria (Fig. B)

1. Collegare il caricatore ad una presa adatta prima di inserire il gruppo batterie.
2. Inserire il pacco batteria **12** nel caricabatteria, assicurandosi che sia completamente posizionato nel caricabatteria. La luce rossa (in carica) lampeggia ripetutamente, indicando che è iniziato il processo di carica.
3. Il completamento della carica sarà indicato dalla luce rossa che rimane continuamente accesa. Il pacco batteria è completamente carico e può essere utilizzato in questo momento o lasciato nel caricabatteria. Per rimuovere il pacco batteria dal caricabatteria, premere e tenere premuto il pulsante di sblocco della batteria **15** sul pacco batteria.

NOTA: Per garantire la massima prestazione e durata delle batterie Li-Ion, caricare completamente il pacco batteria prima di utilizzarlo per la prima volta.

Funzionamento del caricabatterie

Consultare gli indicatori sottostanti per lo stato di carica del pacco batteria.

| Indicatori di carica | | |
|----------------------|---------------------------------|--|
| | in carica | |
| | carica completa | |
| | ritardo per pacco caldo/freddo* | |

*La spia rossa continuerà a lampeggiare, ma una spia dell'indicatore gialla sarà illuminata durante questa operazione. Una volta che la batteria avrà raggiunto una temperatura adeguata, la spia gialla si spegnerà e il caricabatteria riprenderà la procedura di caricamento.

I caricabatteria compatibili non caricheranno un pacco batteria difettoso. Il caricabatteria indicherà una batteria difettosa non illuminandosi o visualizzando un motivo lampeggiante con la dicitura pacco batteria o caricabatteria difettoso.

NOTA: questo potrebbe anche indicare un problema del caricabatteria.

Se il caricabatteria indica un problema, portare il caricatore e il pacco batteria presso un centro di assistenza autorizzato per essere testati.

Ritardo pacco caldo/freddo

Quando il caricabatteria rileva una batteria troppo calda o troppo fredda avvia automaticamente un ritardo pacco caldo/freddo, sospendendo il caricamento finché la batteria non ha raggiunto la temperatura appropriata. Il caricabatteria quindi passa automaticamente alla modalità di caricamento del pacco. Questa funzione garantisce la massima durata della batteria.

Un pacco batteria freddo si caricherà a una velocità più lenta rispetto a un pacco batteria caldo. Il pacco batteria si caricherà a una velocità rallentata per tutto il ciclo di caricamento e non tornerà alla velocità di caricamento massima anche se la batteria si scalda.

Il caricabatteria DCB118 è dotato di una ventola interna progettata per raffreddare il pacco batterie. La ventola si accende automaticamente quando il pacco batteria necessita di essere raffreddato. Non utilizzare mai il caricabatteria se la ventola non funziona correttamente o se le aperture di ventilazione sono bloccate. Non permettere a corpi estranei di entrare all'interno del caricabatteria.

Sistema di protezione elettronico

Gli apparati XR Li-Ion (agli ioni di litio) sono progettati con un sistema di protezione elettronico che salvaguarda la batteria da sovraccarico, surriscaldamento o scaricamento completo.

L'apparato si spegnerà automaticamente se dovesse scattare il Sistema di Protezione Elettronico. In tal caso, riporre la batteria agli ioni di litio sul caricatore finché non è completamente carica.

Montaggio a parete

Questi caricabatteria sono progettati per essere montabili a parete o per sedersi in posizione verticale su un piano o una superficie di lavoro. Durante il montaggio a parete, individuare il caricabatteria a portata di una presa elettrica, e lontano da un angolo o altri ostacoli che possano impedire il flusso d'aria. Utilizzare il retro del caricabatteria come modello per

la posizione delle viti di montaggio sulla parete. Montare il caricabatteria in modo sicuro utilizzando viti per cartongesso (acquistate separatamente) di almeno 25,4 mm di lunghezza con un diametro della testa della vite di 7–9 mm, fissata nel legno a una profondità ottimale lasciando circa 5,5 mm della vite esposti. Allineare le fessure sul retro del caricatore con le viti a vista e inserirle fino in fondo nelle fessure.

Istruzioni di pulizia per il caricabatteria

AVVERTENZA: rischio di scossa elettrica. Scollegare il caricabatteria dalla presa di alimentazione CA prima della pulizia. È possibile rimuovere lo sporco e il grasso dall'esterno del caricabatteria utilizzando un panno o una spazzola morbida non metallica. Non utilizzare acqua o soluzioni detergenti. Non far penetrare del liquido all'interno dell'apparato, e non immergere alcuno dei suoi componenti direttamente in un liquido.

Pacco batteria

Istruzioni di sicurezza importanti per tutti i pacchi batteria

Con l'ordine dei pacchi batteria di ricambio, assicurarsi di includere il loro numero di catalogo e la tensione.

Quando si apre la scatola, il pacco batteria non è carico completamente. Prima di utilizzare il pacco batteria e il caricabatteria, leggere le istruzioni di sicurezza seguenti. Seguire poi le procedure di carica descritte.

LEGGERE TUTTE LE ISTRUZIONI

- **Non caricare o utilizzare la batteria in ambienti con atmosfera esplosiva, come quelli in presenza di liquidi, gas o polveri infiammabili.** L'inserimento o la rimozione della batteria dal caricabatteria può incendiare le polveri o i fumi.
- **Non forzare il pacco batteria nel caricabatteria. Non modificare il pacco batteria in modo da farlo entrare in un caricabatteria non compatibile siccome il pacco batteria potrebbe rompersi e provocare gravi lesioni personali.**
- Caricare i pacchi batteria solo nei caricabatteria DEWALT.
- **NON spruzzare o immergere in acqua o in altri liquidi.**
- **Non immagazzinare o non utilizzare l'apparato e il pacco batteria in posti dove la temperatura raggiunge o supera 40 °C (104 °F) (come nei capannoni o nelle costruzioni metalliche in estate).**
- **Non bruciare il pacco batteria anche se è seriamente danneggiato o è completamente esausto.** Il pacco batteria può esplodere se gettato nel fuoco. Se vengono bruciati dei pacchi batteria agli ioni di litio, si creano fumi e materiali tossici.
- **Se il contenuto della batteria viene a contatto con la pelle, lavare immediatamente con sapone delicato e acqua.** Se il liquido della batteria raggiunge gli occhi, sciacquare con acqua gli occhi aperti per 15 minuti o fino a quando cessa l'irritazione. Se sono necessarie cure mediche, l'elettrolito della batteria è composto da una miscela di carbonati organici liquidi e di sali di litio.

- **Il contenuto delle celle della batteria aperta può causare irritazione delle vie respiratorie.** Far circolare aria fresca. Se il sintomo persiste, rivolgersi a cure mediche.

AVVERTENZA: rischio di incendio. Il liquido della batteria si può incendiare se esposto a scintilla o a fiamma.

AVVERTENZA: non cercare mai di aprire il pacco batteria per alcun motivo. Se l'involucro del pacco batteria è lesionato o danneggiato, non inserirlo nel caricabatterie. Non schiacciare, far cadere o danneggiare il pacco batteria. Non utilizzare un pacco batteria o un caricabatterie che abbia subito un forte colpo, sia caduto, sia stato travolto o danneggiato in qualche modo (per esempio forato con un chiodo, battuto con un martello, calpestato). Pericolo di scossa elettrica o folgorazione. I pacchi batteria danneggiati dovrebbero essere inviati al centro assistenza per il riciclaggio.

AVVERTENZA: pericolo d'incendio. Non conservare o trasportare il pacco batteria in modo tale che degli oggetti metallici possano entrare a contatto con i terminali esposti della batteria. Per esempio, non riporre il pacco batteria in grembiuli, tasche, cassette degli attrezzi, scatole kit prodotto, cassetti, ecc, con chiodi, viti, chiavi, etc.

ATTENZIONE: quando non viene usato, appoggiare l'apparato di fianco su una superficie stabile, dove non ci sia rischio di inciampare o di cadere. Alcuni apparati con pacchi batterie grandi possono rimanere in piedi poggiando sul pacco batteria ma potrebbero cadere facilmente.

Trasporto

AVVERTENZA: pericolo d'incendio. Il trasporto delle batterie può causare incendi se i terminali della batteria entrano inavvertitamente a contatto con materiali conduttivi. Durante il trasporto delle batterie, assicurarsi che i terminali della batteria siano protetti e ben isolati da materiali che potrebbero entrare in contatto con essi e causare un corto circuito.

Le batterie DEWALT sono conformi a tutte le norme di trasporto in vigore come prescritte dalle normative del settore e legali che includono la Raccomandazione NU sul trasporto di merci pericolose; le normative sulle merci pericolose dell'Associazione di trasporto aereo internazionale (IATA), le normative internazionali marittime sulle merci (IMDG) e l'Accordo europeo concernente il trasporto stradale internazionale di merci pericolose (ADR). Le celle e le batterie agli ioni di litio sono state testate conformemente alla sezione 38,3 delle Raccomandazioni NU sul Manuale di Test e Criteri per il Trasporto di merci pericolose.

Nella maggior parte dei casi, la spedizione di un pacco batteria DEWALT sarà esentata dalla classificazione di Materiale pericoloso Classe 9 pienamente regolamentato. In generale, solo le spedizioni contenenti una batteria agli ioni di litio con una classe superiore a 100 wattora (Wh) richiederà una spedizione Classe 9 pienamente regolamentata. Tutte le batterie agli ioni di litio hanno la potenza in wattora indicata sulla confezione. Inoltre, a causa della complessità della regolamentazione,

DEWALT sconsiglia la spedizione aerea delle sole batterie agli ioni di litio a prescindere dalla classificazione in wattora. Le spedizioni di utensili con batterie (kit combo) possono essere effettuate per via aerea eccetto salvo che la classificazione in wattora della batteria non sia superiore a 100 Wh.

A prescindere che una spedizione sia considerata esente o pienamente regolata, è di responsabilità dei trasportatori consultare le ultime normative concernenti i requisiti di imballaggio/etichettatura/contrassegno e documentazione.

Le informazioni contenute nella presente sezione sono fornite in buona fede e si ritengono accurate al momento della creazione del documento. Tuttavia, non viene fornita alcuna garanzia implicita o esplicita. È di responsabilità dell'acquirente assicurarsi che le proprie attività sia conformi alle normative in vigore.

Trasporto della batteria FLEXVOLT™

La batteria DEWALT FLEXVOLT™ ha due modalità: **Uso** e **Trasporto**.

Modalità Uso: Quando la batteria FLEXVOLT™ è utilizzata autonomamente o si trova in un prodotto DEWALT 18V, funzionerà come batteria da 18V. Quando la batteria FLEXVOLT™ si trova in un prodotto da 54V o 108V (due batterie da 54V), funzionerà come batteria da 54V.

Modalità Trasporto: Quando viene inserito il coperchio sulla batteria FLEXVOLT™, la batteria è in modalità trasporto. Conservare il coperchio per la spedizione.

In modalità Trasporto, le celle sono elettricamente scollegate all'interno del pacco risultando in 3 batterie con un wattora più basso (Wh) rispetto a 1 batteria

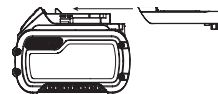

con un wattora superiore. La quantità superiore di 3 batterie con un wattora inferiore può esentare il pacco da determinate norme di spedizione imposte sulle batterie con wattora superiore.

Per esempio, la classificazione di Trasporto Wh potrebbe indicare 3 x 36 Wh, ovvero 3 batterie di 36 Wh ciascuna.

La classificazione di Utilizzo Wh potrebbe indicare 108 Wh (1 batteria implicita).

Esempio di marcatura sull'etichetta d'uso e trasporto

Use: 108 Wh
Transport: 3x36 Wh

Istruzioni per la conservazione

1. Il posto migliore per la conservazione è un luogo fresco e asciutto, non illuminato direttamente dal sole e protetto da eccessive temperature calde o fredde. Per ottenere il massimo di prestazioni e di durata dalla batteria, conservare i pacchi batteria a temperatura ambiente quando non utilizzati.
2. Per la conservazione nel lungo periodo, si raccomanda di ritirare un pacco batteria completamente carico in un luogo fresco e asciutto fuori dal caricabatteria per risultati ottimali.

NOTA: i pacchi batteria non devono essere conservati completamente privi di carica. Il pacco batteria dovrà essere ricaricato prima dell'uso.

Targhette sul caricabatterie e sul pacco batteria

Oltre ai simboli utilizzati nel presente manuale, le etichette sul caricabatteria e il pacco batteria riportano i seguenti simboli:



Leggere il manuale d'istruzioni prima dell'uso.



Vedere i **Dati Tecnici** per il tempo di ricarica.



Non toccare con oggetti conduttivi.



Non caricare pacchi batteria danneggiati.



Non esporre all'acqua.



Far sostituire immediatamente i cavi difettosi.



Caricare esclusivamente a temperature tra 4 °C e 40 °C.



Solo per uso interno.



Smaltire il pacco batteria con la dovuta attenzione per l'ambiente.

LI-ION



Caricare i pacchi batteria DEWALT esclusivamente con i caricabatteria designati da DEWALT. Il caricamento di pacchi batteria diversi da quelli designati da DEWALT con un caricabatteria DEWALT potrebbero causare un'esplosione o comportare altre situazioni di pericolo.



Non bruciare il pacco batteria.



UTILIZZO (senza il tappo di trasporto). Esempio: la classificazione Wh indica 108 Wh (1 batteria con 108 Wh).



TRASPORTO (con tappo di trasporto incorporato). Esempio: la classificazione Wh indica 3 x 36 Wh (3 batterie di 36 Wh).

Tipo batterie

I modelli DCN692 e DCN695 funzionano con un pacco batterie da 18 volt.

Questi pacchi batteria possono essere utilizzati: DCB181, DCB182, DCB183, DCB183B, DCB184, DCB184B, DCB185, DCB187, DCB546, DCB547. Fare riferimento a **Dati Tecnici** per ulteriori informazioni.

Contenuto della confezione

La confezione contiene:

- 1 Chiodatrice
- 1 Caricabatterie (solo modelli P2)
- 2 Pacchi batteria (solo modelli P2)
- 1 Punta che non danneggia la superficie
- 1 Cassetta di trasporto (solo modelli P2)
- 1 Manuale di istruzioni

NOTA: I pacchi batteria, i caricabatterie e le cassette di trasporto non sono inclusi nei modelli N. I pacchi batteria e i caricabatterie non sono inclusi nei modelli NT. I modelli B includono i pacchi batteria Bluetooth®.

NOTA: il marchio Bluetooth® e i logo sono marchi registrati di proprietà di Bluetooth®, SIG, Inc. e l'utilizzo di tali marchi da parte di DEWALT è concesso in licenza. Altri marchi e nomi commerciali sono di proprietà dei rispettivi titolari.

- Verificare eventuali danni all'apparato, ai componenti o agli accessori che possano essere avvenuti durante il trasporto.
- Prima di utilizzare il prodotto, leggere e comprendere interamente questo manuale.

Riferimenti sull'apparato

Sull'apparato sono presenti i seguenti simboli:



Leggere il manuale d'istruzioni prima dell'uso.



Utilizzare protezioni acustiche.



Utilizzare protezioni oculari.



Radiazione visibile. Non guardare direttamente la luce.



Lunghezza dei chiodi.



Spessore dei chiodi.



Capacità di carico.



Angolo del caricatore.

Posizione del Codice Data

Il codice data, che comprende anche l'anno di fabbricazione, è stampato sulla superficie dell'alloggiamento.

Esempio:

2017 XX XX

Anno di fabbricazione

Descrizione (Fig. A)



AVVERTENZA: non modificare l'apparato o alcuna parte di esso. Si possono causare danni o lesioni personali.

- 1 Grilletto di azionamento
- 2 Blocco di sicurezza del grilletto di azionamento
- 3 Dispositivo di scatto a contatto
- 4 Rotella di regolazione della profondità
- 5 Spia di batteria scarica e inceppamento/stallo
- 6 Leva di rilascio dallo stallo
- 7 Caricatore
- 8 Fermo dispositivo di spinta
- 9 Interruttore del selettore di modalità
- 10 Gancio rotante di trave/cinghia
- 11 Chiave esagonale in dotazione
- 12 Gruppo batterie
- 13 Punta che non danneggia la superficie
- 14 Interruttore del selettore di velocità

Utilizzo Previsto

Le chiodatrice a batteria modello DCN692 e DCN695 per intelaiatura sono state progettate per inserire chiodi in pezzi di legno.

La chiodatrice DCN692 a batteria è progettata per le modalità sequenziale/di avviamento a spinta. Le chiodatrici progettate per le modalità di funzionamento sequenziale/a impulsi **NON DEVONO** essere usate su impalcature, scale, scalette a pioli o strutture simili, come ad esempio i correntini del tetto. Per le esenzioni, consultare le proprie normative sul posto di lavoro nazionali e locali.

La chiodatrice a batteria DCN695 è progettata esclusivamente per l'uso sequenziale, sia in modalità sequenziale standard, o in modalità sequenziale RapidCycle per una chiodatura più rapida. Le chiodatrici progettate solo per la modalità sequenziale **POSSONO ESSERE** utilizzate su impalcature, scale, scale a pioli o strutture simile, es. assicelle dei tetti.

NON utilizzare in condizioni di bagnato o in presenza di liquidi o gas infiammabili.

Queste chiodatrici a batteria sono elettrotensili professionali.

NON PERMETTERE ai bambini di avvicinarsi all'apparato. Le persone inesperte devono utilizzare questo apparato solo sotto sorveglianza.

- Questo prodotto non è destinato per l'uso da parte di persone (compresi i bambini) con capacità fisiche, sensoriali o mentali ridotte, o prive di esperienza e conoscenza, a meno che non abbiano ottenuto sorveglianza o istruzioni riguardo all'uso dell'apparecchio da parte di una persona responsabile della loro sicurezza. I bambini non devono mai essere lasciati da soli con questo prodotto.

ASSEMBLAGGIO E REGOLAZIONI



AVVERTENZA: per ridurre il rischio di gravi lesioni personali, spegnere l'apparato e staccare il pacco batteria prima di eseguire qualsiasi regolazione o rimozione/installazione di dotazioni o accessori. Un avvio accidentale può causare lesioni.



AVVERTENZA: utilizzare esclusivamente pacchi batteria e caricatori DEWALT.

Inserimento e rimozione del gruppo batterie dall'apparato (Fig. B)

NOTA: per risultati ottimali, assicurarsi che il pacco batteria **12** sia completamente carico.

Per installare il pacco batteria nell'impugnatura dell'apparato

1. Allineare il pacco batteria **12** alle guide all'interno dell'impugnatura dell'apparato (Fig. B).
2. Farlo scorrere nell'impugnatura finché il pacco batteria non è saldamente posizionato nell'apparato e assicurarsi che non si disinnesti.

Per rimuovere il pacco batteria dall'apparato

1. Premere il pulsante di rilascio della batteria **15** ed estrarre il pacco batteria dall'impugnatura dell'apparato.
2. Inserire il pacco batteria nel caricatore come descritto nella sezione caricabatteria di questo manuale.

Pacchi batteria con indicatore del livello di carburante (Fig. B)

Alcuni pacchi batteria DEWALT comprendono un indicatore del livello di carburante costituito da tre spie LED verdi che indicano il livello di carica rimanente nel pacco batteria.

Per azionare l'indicatore del carburante, premere e tenere premuto il pulsante dell'indicatore del carburante **16**. Una combinazione di tre spie LED verdi si illumina per designare il livello di carica residua. Quando il livello di carica nella batteria scende al di sotto del limite utilizzabile, l'indicatore del carburante non si illumina e sarà necessario ricaricare la batteria.

NOTA: l'indicatore del carburante è solo un'indicazione del livello di carica residua sul pacco batteria. Non indica la funzionalità dell'apparato ed è soggetto a variazioni in base ai componenti prodotto, alla temperatura e all'applicazione dell'utente finale.

Gancio rotante di trave/cinghia (Fig. F)

Gancio di trave/cinghia **10** e può essere facilmente posizionato a sinistra o a destra dell'utensile per andare incontro a utilizzatori destri e mancini.

Se si desidera non utilizzare affatto il gancio, è possibile ruotarlo verso la parte anteriore o posteriore della base del manico.

Caricamento dello Strumento (Fig. D)



AVVERTENZA: bloccare sempre l'apparato e staccare la batteria prima di caricare e scaricare dispositivi di fissaggio.

1. Far scorrere alla base del caricatore il fermo del dispositivo di spinta a molla **8** per bloccarlo in posizione.
2. Selezionare la stecca di chiodi nastrati appropriati per l'utensile (vedere le **Dati Tecnici**). DEWALT raccomanda sempre di utilizzare chiodi di primo intervento recanti il marchio DEWALT.



AVVERTENZA: su questo prodotto sono stati collaudati soltanto gli accessori offerti da DEWALT, quindi l'utilizzo di accessori diversi potrebbe essere rischioso. Per ridurre il rischio di lesioni, su questo prodotto vanno utilizzati solo gli accessori raccomandati DEWALT.

- Inserire la stecca di chiodi nastrati nell'incavo dalla parte del caricatore. Assicurarsi che i dispositivi di fissaggio scorrano sulle testine nel canale dei chiodi.
- Chiudere il caricatore rilasciando il fermo del dispositivo di spinta. Facendo attenzione lasciar scorrere il fermo in avanti e impegnare la striscia di chiodi.

Blocco sparo a vuoto

La chiodatrice è dotata di un blocco sparo a vuoto che impedisce all'utensile di funzionare quando il caricatore è quasi vuoto. Quando rimangono nel caricatore circa 7–9 chiodi, il blocco sparo a vuoto dell'apparato si attiva. Fare riferimento a **Caricamento dello Strumento** per ricaricare una stecca di chiodi.

NOTA: applicando una forza decisa sull'utensile è possibile controllare manualmente il blocco. Questo protegge l'utensile da potenziali danni in caso di caduta.

Regolazione della profondità di inserimento (Fig. E)

La profondità di inserimento del chiodo può essere regolata con la rotella di regolazione della profondità.

- Per inserire il chiodo meno profondo, ruotare la rotella di regolazione della profondità **4** a sinistra, verso il simbolo del chiodo in superficie.
- Per affondare maggiormente un chiodo, ruotare la rotella di regolazione della profondità **4** verso destra, verso il simbolo del chiodo profondo.

Selezione della modalità (Fig. A)

DCN692

Per selezionare la modalità di azionamento sequenziale, far scorrere il selettore della modalità di funzionamento **9** in modo da visualizzare il simbolo con un unico chiodo

Per selezionare la modalità di azionamento a percussione, far scorrere il selettore della modalità di funzionamento **9** in modo da visualizzare il simbolo con tre chiodi

NOTA: la potenza massima per l'inserimento di chiodi lunghi viene ottenuta in modalità sequenziale, pertanto limitare l'uso della modalità ad urto durante l'inserimento dei chiodi più lunghi.

DCN695

Per selezionare la modalità sequenziale standard, far scorrere il selettore della modalità di funzionamento **9** in modo da visualizzare l'icona con la freccia singola **4**.

Per selezionare la modalità di azionamento sequenziale RapidCycle, far scorrere il selettore della modalità di funzionamento **9** in modo da visualizzare l'icona con la doppia freccia **44**.

NOTA: la durata della batteria in modalità sequenziale RapidCyclesarà più breve che nella modalità sequenziale standard. Lasciando l'utensile nella modalità sequenziale standard sarà possibile ottenere la massima durata della batteria.

Selezione della velocità (Fig. A)

Questa chiodatrice è munita di un interruttore di selezione a due velocità **14** situato sulla base.

- Per i chiodi più corti, selezionare la velocità 1 impostando l'interruttore nella posizione più a sinistra.
- Per i chiodi più lunghi e le applicazioni più rigorose, selezionare la velocità 2 impostando l'interruttore nella posizione più a destra.

Nel caso in cui i chiodi non raggiungano la profondità desiderata nell'impostazione della velocità 1, è possibile passare all'impostazione della velocità 2 per una maggiore potenza di inserimento.

AVVISO: l'inserimento di chiodi sotto i 71 mm di lunghezza utilizzando l'impostazione della velocità 2 causerà un'usura eccessiva all'apparato e potrebbe causare guasti prematuri.

| Impostazione della velocità | Vantaggio | Applicazione | Lunghezza tipica dei chiodi |
|-----------------------------|--|---|-----------------------------|
| 2 | Potenza per l'inserimento di chiodi più lunghi | Lavori di intelaiatura Tasselli Travicelli Intelaiatura in legno | 71 – 90 mm |
| 1 | Maggiore durata dell'apparato, maggiore durata della batteria, maggiore velocità di inserimento, rinculo ridotto | Pavimentazione Rivestimento Recintazione Pannellatura Rivestimento in legno | 50 – 70 mm |

FUNZIONAMENTO

Istruzioni per l'uso



AVVERTENZA: osservare sempre le istruzioni di sicurezza e le normative in vigore.



AVVERTENZA: per ridurre il rischio di gravi lesioni personali, spegnere l'apparato e staccare il pacco batteria prima di eseguire qualsiasi regolazione o rimozione/installazione di dotazioni o accessori. Un avvio accidentale può causare lesioni.



AVVERTENZA: se l'elettrotensile è caduto o si sospetta che sia danneggiato, eseguire il controllo del suo funzionamento, come definito nella sezione "selezione della modalità" del manuale. Se l'elettrotensile non dovesse funzionare come previsto secondo il manuale, interromperne immediatamente l'uso e portarlo presso un centro di assistenza DEWALT autorizzato per le riparazioni del caso.

Corretto posizionamento delle mani (Fig. G)



AVVERTENZA: per ridurre il rischio di lesioni personali gravi, tenere le mani **SEMPRE** nella posizione corretta, come illustrato.



AVVERTENZA: per ridurre il rischio di lesioni personali gravi, mantenere **SEMPRE** l'apparato con presa sicura per prevenire reazioni improvvise.

La posizione corretta delle mani richiede una mano sull'impugnatura principale **18** come illustrato.

Preparazione dello Strumento (Fig. A)

1. Rimuovere il pacco batteria **12** dall'utensile e assicurarsi che l'utensile sia bloccato.
2. Rimuovere tutti i chiodi dal caricatore **7**.
3. Accertarsi che la sicura a contatto **3** si sposti liberamente.
4. Ricaricare i chiodi nel caricatore.
5. Montare il blocco batteria.



AVVERTENZA: non utilizzare lo strumento se la sicura a contatto o lo spingichiodo non possono spostarsi liberamente.



AVVISO: MAI spruzzare né applicare in altro modo lubrificanti o solventi di pulizia all'interno dello strumento. Questa operazione può limitare notevolmente la durata e le prestazioni dello strumento.

Rodaggio dell'apparato

Tenere presente che questo apparato richiede un periodo di rodaggio prima di funzionare alla massima potenza prevista. È possibile che l'apparato non inserisca chiodi lunghi a filo in modo uniforme durante tale periodo.



Dopo aver inserito tra i 500 e i 1.000 chiodi, l'apparato dovrebbe aver completato il rodaggio ed è pronto a funzionare alla massima capacità.

Attivazione dell'apparato (Fig. A)

L'apparato può funzionare utilizzando una di due modalità: la modalità di azionamento sequenziale o la modalità di avviamento a spinta.

Modalità sequenziale

La modalità sequenziale permette di sparare i chiodi singolarmente, ad intermittenza, per garantire la massima precisione di posizionamento. Offre anche la potenza massima per l'inserimento dei chiodi più lunghi.

1. Utilizzando il selettore della modalità di funzionamento **9**, selezionare la modalità di azionamento sequenziale  o .
2. Rilasciare il blocco di sicurezza del grilletto di azionamento **2**.
3. Premere la sicura a contatto **3** sulla superficie di lavoro.
4. Tirare l'interruttore di azionamento **1** per mettere in funzione lo strumento.
5. Rilasciare il grilletto e sollevare la chiodatrice dal piano di lavoro.
6. Ripetere i passaggi da 3 a 5 per attivare l'inserimento del chiodo successivo.

Modalità di avviamento a spinta

DCN692

La modalità azione d'urto viene utilizzata per l'inserimento rapido di chiodi su superfici piane e stazionarie e generalmente è più efficace per le applicazioni che prevedono l'inserimento di chiodi più corti.

1. Selezionare la modalità continua con l'interruttore **9** di selezione della modalità .
2. Rilasciare il blocco di sicurezza del grilletto di azionamento **2**.
3. Per conficcare un solo chiodo, utilizzare lo strumento nella modalità sequenziale:
 - a. Premere la sicura a contatto **3** sulla superficie di lavoro.
 - b. Tirare l'interruttore di azionamento **1** per mettere in funzione lo strumento. Ad ogni uso dell'interruttore di azionamento con la sicura a contatto collocata sulla superficie di lavoro viene conficcato un chiodo.
4. Per conficcare più chiodi, tenere premuto l'interruttore di azionamento **1**, quindi premere più volte la sicura a contatto **3** contro la superficie di lavoro.



AVVERTENZA: non tenere il grilletto premuto quando l'utensile non è in uso. Mantenere il blocco di sicurezza del grilletto **2** in posizione di blocco per evitare l'azionamento accidentale quando l'utensile non è in uso.

5. Quando si passa tra la modalità sequenziale e quella a percussione, può essere necessario regolare la profondità di inserimento. Fare riferimento a **Regolazione della profondità di inserimento** per istruzioni.

Modalità RapidCycle

DCN695

La modalità RapidCycle è l'ideale per quando l'utente inserisce molti chiodi in sequenza e ha la necessità di muoversi più velocemente. L'utensile funziona ancora in modalità sequenziale completa, ma il motore si prepara per il chiodo successivo subito dopo l'inserimento per ridurre al minimo il tempo di attesa necessario per far prendere velocità al motore.

1. Utilizzare il selettore della modalità di funzionamento **9** per selezionare la modalità RapidCycle .
2. Rilasciare il blocco di sicurezza del grilletto di azionamento **2**.
3. Per inserire un solo chiodo, azionare l'utensile come descritto nell'azione sequenziale:
 - a. Spingere lo scatto a contatto **3** contro la superficie di lavoro.
 - b. Tirare il grilletto **1** per azionare l'apparato. (Si udirà il motore andare su di giri dopo l'inserimento del chiodo).
4. Per inserire più chiodi, ripetere le istruzioni al punto 3 di cui sopra. Se non si inserisce un chiodo entro 2 secondi da quello precedente, il motore si porterà nella posizione di riposo.

Utilizzazione del blocco del grilletto di azionamento (Fig. C)

Ciascuna chiodatrice DEWALT è dotata di un blocco del grilletto di azionamento **2** che quando viene spinto verso destra come illustrato in Figura C, impedisce all'utensile di sparare i chiodi bloccando il grilletto e togliendo l'alimentazione al motore.

Quando il blocco del grilletto di azionamento viene premuto verso sinistra, l'utensile è pienamente funzionante. Il blocco del grilletto di azionamento deve essere sempre attivato ogni volta che si effettuano regolazioni o quando l'utensile non deve essere utilizzato immediatamente.

Punta che non danneggia la superficie (Fig. A)

Quando si utilizza questo utensili su materiali che non si desidera segnare come rivestimenti in legno, utilizzare la punta in plastica che non danneggia la superficie **13** sul dispositivo di scatto a contatto **3**.

NOTA: per la massima profondità di inserimento, specialmente con chiodi lunghi, è necessario rimuovere la copertura di protezione della superficie.

Spia a LED (Fig. A)

La chiodatrice è dotata di una spia a LED **5** che avvisa in caso di inceppamento/stallo. Vedi anche **Risoluzione dei problemi** per ulteriori istruzioni.

| | | |
|---|---|--|
|  |  | <p>CONDIZIONI DI INCEPPAMENTO/STALLO Ruotare la leva di rilascio dallo stallo. Fare riferimento a Rilascio dallo stallo.</p> |
|---|---|--|

Rilascio dallo stallo (Fig. A, C)

Se la chiodatrice viene utilizzata in applicazioni con materiali duri in cui viene utilizzata tutta l'energia disponibile nel motore per inserire un chiodo/punto, l'utensile può spegnersi. La lama di guida non completa il ciclo di inserimento e la spia di inceppamento/stallo **5** lampeggia. Ruotare la leva di rilascio dallo stallo **6** sull'utensile e il meccanismo attuerà il rilascio. Se la lama di guida non ritorna automaticamente nella posizione iniziale, procedere a **Disinnesco di un chiodo inceppato**. Se l'unità rimane in condizioni di stallo modificare il materiale e la lunghezza dei chiodi/punti per essere sicuri che il materiale sul quale sono applicati non sia troppo duro. Se l'unità rimane in condizioni di stallo modificare la selezione della modalità, il materiale e la lunghezza dei chiodi/punti per essere sicuri che il materiale sul quale sono applicati non sia troppo duro.

Se l'apparato continua a spegnersi, rivedere la selezione della velocità. A seconda dell'applicazione, potrebbe essere necessaria un'altra impostazione della velocità.

Disinnesco di un chiodo inceppato (Fig. A, C)

Se un chiodo si inceppa nel piede del cilindro, la spia di inceppamento/stallo **5** lampeggia.

NOTA: l'inceppamento potrebbe essere dovuto all'accumulo di detriti nel canale del cilindro. Verificare ed eliminare

immediatamente i detriti come delineato di seguito se si ravvisano dei cambiamenti nelle prestazioni dell'apparato.

1. Rimuovere il pacco batteria dallo strumento e inserire il blocco del grilletto di azionamento **2**.
2. Far scorrere alla base del caricatore il fermo del dispositivo di spinta a molla **8** per bloccarlo in posizione e scaricare la stecca di chiodi.
3. Con la chiave esagonale **11** in dotazione, allentare le due viti a testa esagonale **17** nella parte superiore del caricatore.
4. Ruotare il caricatore **7** in avanti.
5. Rimuovere il chiodo inceppato/piegato usando delle pinze, se necessario. Rimuovere eventuali detriti residui nel canale dei chiodi, se necessario.
6. Se la lama di guida è nella posizione verso il basso, ruotare la leva di rilascio dallo stallo **6** sulla parte superiore della chiodatrice.
NOTA: se la lama di guida non si ripristina dopo aver ruotato la leva di rilascio dallo stallo, può essere necessario ripristinare manualmente la lama con un cacciavite lungo.
7. Ruotare nuovamente il caricatore in posizione sotto il boccaglio dell'utensile e serrare i bulloni esagonali **17**.
8. Reinserrire il pacco batteria.
NOTA: lo strumento si disattiva e non si ripristina fino a quando non è stato rimosso e reinserto il pacco batteria.
9. Reinsertare i chiodi nel caricatore (vedi **Caricamento dello Strumento**).
10. Rilasciare il fermo del dispositivo di spinta **8**.
11. Disinserire il blocco di sicurezza del grilletto di azionamento **2** quando si è pronti a proseguire l'inchiodatura.

Se se i chiodi si inceppano frequentemente nel piede del cilindro, far effettuare la manutenzione dell'utensile in un centro di assistenza DEWALT autorizzato.

MANUTENZIONE

Questo apparato DEWALT è stato progettato per funzionare a lungo con una manutenzione minima. Per avere prestazioni sempre soddisfacenti occorre avere cura dell'apparato e sottoporlo a pulizia periodica.

 **AVVERTENZA: per ridurre il rischio di gravi lesioni personali, spegnere l'apparato e staccare il pacco batteria prima di eseguire qualsiasi regolazione o rimozione/installazione di dotazioni o accessori. Un avvio accidentale può causare lesioni.**

Il caricabatteria e il pacco batteria non sono parti riparabili.



Lubrificazione

L'apparato non richiede alcuna ulteriore lubrificazione.



AVVISO: MAI spruzzare né applicare in altro modo lubrificanti o solventi di pulizia all'interno dello strumento. Questa operazione può limitare notevolmente la durata e le prestazioni dello strumento.



Pulizia

AVVERTENZA: soffiare via la polvere dall'alloggiamento con aria compressa, non appena vi sia sporco visibile all'interno e intorno alle prese d'aria di ventilazione. Quando si esegue questa procedura indossare occhiali di protezione e mascherine antipolvere omologati.

AVVERTENZA: non utilizzare solventi o altri prodotti chimici aggressivi per pulire le parti non metalliche dell'apparato. Questi prodotti chimici indeboliscono i materiali utilizzati per questi componenti. Utilizzare un panno inumidito solo con acqua e sapone delicato. Non far penetrare del liquido all'interno dell'apparato, e non immergere alcuno dei suoi componenti direttamente in un liquido.

Accessori su richiesta

AVVERTENZA: su questo prodotto sono stati collaudati soltanto gli accessori offerti da DEWALT, quindi l'utilizzo di accessori diversi potrebbe essere rischioso. Per ridurre il rischio di lesioni, su questo prodotto vanno utilizzati solo gli accessori raccomandati DEWALT.

Rivolgersi al proprio rivenditore per ulteriori informazioni sugli accessori più adatti.

Kit di sostituzione della molla di ritorno DCN6901 (Fig. H-L)

Con il tempo, le molle di ritorno della lama dell'avvitatore si usureranno e necessitano di essere sostituite. È evidente che le molle necessitano di essere sostituite se la lama dell'avvitatore non ritorna nella posizione iniziale dopo ogni inserimento. Per verificare - aprire lo scomparto come riportato nella sezione **Disinnesco di un chiodo inceppato** e se le molle si sono usurate sarà possibile muovere l'avvitatore avanti e dietro nel canale dei chiodi senza incontrare resistenza.

L'apparato è stato progettato in modo tale che sia facilmente possibile sostituire le molle di ritorno in meno di 5 minuti in loco utilizzando l'accessorio DCN6901-XJ.

AVVERTENZA: per la propria sicurezza, leggere il manuale d'istruzioni dell'apparato prima di utilizzare qualsiasi accessorio. La mancata osservanza di questi avvertimenti potrebbe causare lesioni personali o danni all'apparato e all'accessorio. Durante l'assistenza tecnica, utilizzare solamente parti di ricambio identiche.

AVVISO: tutte le parti meccaniche del kit di sostituzione della molla di ritorno sono indicate per comodità e verifica di inclusione. Il kit contiene anche un pacchetto di adesivo Loctite per l'utilizzo al passaggio 9. Fare riferimento alla Figura He.

Per sostituire le molle di ritorno rotte:

NOTA: le molle devono essere sostituite in coppia, utilizzando esclusivamente il kit di sostituzione della molla accessorio DEWALT.

- Utilizzando la chiave **11** fornita in dotazione, allentare le due viti **19** su ambo i lati dell'unità. Fare riferimento alla Figura H.
 - Rimuovere il sistema di ritorno **20** dall'unità. Fare riferimento alla Figura I.
 - Far scorrere il fermaglio della guida della molla **21** via dalla guida della molla **22**. Fare riferimento alla Figura J.
 - Ruotare e rimuovere il respingente della molla **23** e rimuovere la rondella **24** e la molla di ritorno **25**. Fare riferimento alla Figura J.
 - Montare la nuova molla di ritorno e la rondella sulla guida della molla **22**. Comprime la molla con la rondella vicino all'estremità opposta della guida, ruotare il nuovo respingente della molla finché non oltrepassa la scanalatura del fermaglio della guida della molla.
 - Montare saldamente il nuovo fermaglio della guida della molla e posizionare il respingente contro il fermaglio.
 - Ripetere i passaggi 3-6 per la seconda molla.
- NOTA:** Controllare il ritorno del profilo facendo scorrere il profilo sulla guida della molla e lasciandolo andare. Dovrebbe tornare indietro a causa della forza delle molle.
- Far scorrere il sistema di ritorno **20** nuovamente nell'unità. Fare riferimento alla Figura K. È importante provare l'allineamento del profilo e il volano prima di avvitare il sistema di ritorno nuovamente sull'unità. È possibile farlo collegando una batteria e quindi spingendo e rilasciando il naso dell'unità contro un piano o una superficie rigida. Questo manderà su di giri il motore.
- NOTA:** quando il profilo e il volano sono correttamente allineati, si udirà il motore decelerare dalla massima velocità. Se il profilo e il volano non sono allineati correttamente, il motore potrebbe non avviarsi o potrebbe rallentare molto più rapidamente del normale insieme a un forte stridore dall'unità. In tal caso, rimuovere e riposizionare il sistema di ritorno.
 - Una volta posizionato correttamente il sistema di ritorno, aprire la bustina di Loctite** fornita in dotazione e applicarne una piccola quantità sulla filettatura delle due viti **19** e rimontare le due viti utilizzando la chiave e serrare saldamente. Fare riferimento alla Figura L.

AVVERTENZA: testare sempre l'unità inserendo dei chiodi corti nel legno morbido per assicurarsi che l'utensile funzioni correttamente. Se l'utensile non funziona correttamente, contattare immediatamente un centro di assistenza DEWALT riconosciuto.

AVVERTENZA: IL CONTENUTO DELLA BUSTINA DI LOCTITE* POTREBBE IRRITARE GLI OCCHI, LA PELLE E L'APPARATO RESPIRATORIO. UTILIZZARE L'INTERO CONTENUTO ALL'APERTURA. Non inalare i fumi. Impedire il contatto con gli occhi, la pelle e gli indumenti. Utilizzare soltanto in una zona ben ventilata. Conservare lontano dalla portata dei bambini.

TRATTAMENTO DI PRONTO SOCCORSO: Contiene dimetacrilato poliglicolico, glicole propilenico oleato poliglicolico, biossido di titanio e idroperossido di cumene. In caso di ingerimento, chiamare immediatamente un

Centro Antiveleno o un medico. Non indurre il vomito.
 In caso di inalazione, spostare la persona all'aria fresca. In caso di contatto con gli occhi, sciacquare per 15 minuti. Rivolgersi a un medico. In caso di contatto con la pelle, sciacquare bene con acqua. In caso di contatto con gli indumenti, rimuoverli.

*Loctite® è un marchio registrato di Henkel Corp.

Rispetto ambientale



Raccolta differenziata. I prodotti e le batterie contrassegnati con questo simbolo non devono essere smaltiti con i normali rifiuti domestici.

Prodotti e batterie contengono materiali che possono essere recuperati o riciclati diminuendo la domanda di materie prime. Si prega di riciclare prodotti elettrici e batterie secondo le disposizioni locali. Ulteriori informazioni sono disponibili all'indirizzo www.2helpU.com.

Pacco batteria ricaricabile

Questo pacco batteria a lunga durata deve essere ricaricato quando non fornisce più energia sufficiente per eseguire compiti che prima erano eseguiti agevolmente. Al termine della sua vita operativa, il pacco batteria va smaltito con la dovuta cura per l'ambiente.

- Far scaricare il pacco batteria completamente, quindi rimuoverlo dalla radio.
- Le batterie agli ioni di litio sono riciclabili. Consegnarle al proprio concessionario o presso un'apposita stazione di riciclaggio. Le batterie raccolte verranno riciclate o smaltite in modo appropriato.

RISOLUZIONE DEI PROBLEMI

MOLTI PROBLEMI COMUNI POSSONO ESSERE RISOLTI FACILMENTE UTILIZZANDO IL SEGUENTE GRAFICO.

Per problemi più gravi o persistenti, contattare il più vicino centro di riparazione autorizzato DEWALT, o contattare l'ufficio DEWALT all'indirizzo indicato in questo manuale.



AVVERTENZA: per ridurre il rischio di gravi lesioni personali, staccare SEMPRE il pacco batteria dallo strumento prima di tutte le riparazioni

| SINTOMO | CAUSA | SOLUZIONE |
|--|--|---|
| Il motore non funziona con il grilletto di azionamento premuto | Blocco del grilletto in posizione di blocco | Sbloccare il blocco del grilletto di azionamento. |
| | L'utensile è in stallo, impedendo al motore di girare | Ruotare la leva di rilascio dallo stallo sull'utensile e il meccanismo attuerà il rilascio. Se la lama di guida non viene ripristinata, rimuovere la batteria e spingere manualmente la lama indietro nella posizione iniziale. |
| | L'utensile si trova in modalità di azionamento sequenziale | Premere in primo luogo il dispositivo di scatto a contatto prima di sparare i chiodi o passare alla modalità a percussione (solo DCN692). |
| | È necessario resettare il circuito elettronico all'interno dell'utensile | Rimuovere la batteria, attendere 3 secondi e reinserirla. |
| | Il motore si ferma dopo 5 secondi | Funzionamento normale, rilasciare il grilletto e premere. |
| | I terminali sono sporchi o danneggiati | Rivolgersi a un centro di riparazione autorizzato DEWALT. |
| | Circuito elettronico interno danneggiato | Rivolgersi a un centro di riparazione autorizzato DEWALT. |
| | Grilletto di azionamento danneggiato | Rivolgersi a un centro di riparazione autorizzato DEWALT. |
| | Batteria calda | Lasciar raffreddare la batteria o sostituirla con un pacco batteria freddo. |
| Utensile caldo | Lasciar raffreddare l'utensile prima di continuare a utilizzarlo. | |

| SINTOMO | CAUSA | SOLUZIONE |
|--|--|---|
| Il motore non funziona con il dispositivo di scatto a contatto premuto | Blocco del grilletto in posizione di blocco | Sbloccare il blocco del grilletto di azionamento. |
| | Blocco sparo a vuoto inserito, impedendo al dispositivo di scatto a contatto di effettuare la corsa completa | Inserire altri chiodi nel caricatore. |
| | L'utensile è in stallo, impedendo al motore di girare | Ruotare la leva di rilascio dallo stallo sull'utensile e il meccanismo attuerà il rilascio. Se la lama di guida non viene ripristinata, rimuovere la batteria e spingere manualmente la lama indietro nella posizione iniziale. |
| | Dispositivo di scatto a contatto piegato | Rivolgersi a un centro di riparazione autorizzato DEWALT. |
| | Il motore si ferma dopo 5 secondi | Funzionamento normale, rilasciare il dispositivo di scatto a contatto e premere. |
| | I terminali sono sporchi o danneggiati | Rivolgersi a un centro di riparazione autorizzato DEWALT. |
| | Circuito elettronico interno danneggiato | Rivolgersi a un centro di riparazione autorizzato DEWALT. |
| | Grilletto di azionamento danneggiato | Rivolgersi a un centro di riparazione autorizzato DEWALT. |
| | Batteria calda | Lasciar raffreddare la batteria o sostituirla con un pacco batteria freddo. |
| Utensile caldo | Lasciar raffreddare l'utensile prima di continuare a utilizzarlo. | |
| L'utensile non si aziona (il motore gira ma l'utensile non riesce a sparare) | Blocco sparo a vuoto inserito, impedendo al dispositivo di scatto a contatto di effettuare la corsa completa | Inserire chiodi nel caricatore. |
| | Batteria scarica o danneggiata | Controllare il livello di carica se sul pacco batteria viene visualizzato lo stato di carica. Caricare o sostituire il pacco batteria, se necessario. |
| | Chiodo inceppato/la lama di guida non torna nella posizione iniziale | Rimuovere la batteria, rimuovere il chiodo inceppato, azionare ripetutamente la leva di rilascio dallo stallo, (spingere in su manualmente la lama di guida se necessario) reinserire la batteria. |
| | Gruppo di guida/ritorno danneggiato | Sostituire gruppo di guida/ritorno . Rivolgersi a un centro di riparazione autorizzato DEWALT. |
| | Meccanismo interno inceppato | Rivolgersi a un centro di riparazione autorizzato DEWALT. |
| | Circuito elettronico interno danneggiato | Rivolgersi a un centro di riparazione autorizzato DEWALT. |
| Il motore si avvia, ma genera molto rumore | Chiodo inceppato e la lama di guida è bloccata in posizione abbassata | Utilizzare la leva di rilascio dallo stallo, rimuovere eventuali chiodi inceppati e riportare manualmente nella posizione iniziale la lama di guida, se necessario. |
| | Gruppo di guida/ritorno danneggiato | Sostituire gruppo di guida/ritorno . Rivolgersi a un centro di riparazione autorizzato DEWALT. |

| SINTOMO | CAUSA | SOLUZIONE |
|--|--|--|
| La lama di guida continua a rimanere bloccata in posizione abbassata | Chiodo inceppato e la lama di guida è bloccata in posizione abbassata | Utilizzare la leva di rilascio dallo stallo, rimuovere eventuali chiodi inceppati e riportare manualmente nella posizione iniziale la lama di guida, se necessario. |
| | Gruppo di guida/ritorno danneggiato | Sostituire gruppo di guida/ritorno . Rivolgersi a un centro di riparazione autorizzato DEWALT. |
| | Materiale e lunghezza dei chiodi/punti | If the unit continues to stall (forcing the need to rotate the Stall release lever) choose the appropriate material and fastener length that is not too rigorous an application. |
| | Residui nel piede del cilindro | Pulire la zona del boccaglio e guardare da vicino se ci sono frammenti di chiodi bloccati nella guida. |
| | L'apparato non ha ancora completato il rodaggio | I nuovi apparati possono richiedere 500-1.000 chiodi prima di completare il rodaggio. Inserire chiodi più corti durante tale periodo se si riscontrano difficoltà a inserire i chiodi a filo. |
| | Uso della velocità errata | Se si sta tentando di inserire chiodi con codolo ad anello più lunghi in materiali di legno morbido o in materiali più duri con la velocità 1, regolare l'impostazione della velocità alla posizione 2. |
| L'utensile funziona ma non guida fino in fondo i chiodi/punti | Regolazione della profondità insufficiente | Girare la rotella di regolazione su una profondità maggiore. |
| | L'utensile non è saldamente a contatto del pezzo | Applicare una forza adeguata a far aderire saldamente l'utensile al pezzo. Fare riferimento al manuale di istruzioni. |
| | Modalità ad urto selezionata con chiodi lunghi (solo DCN692) | Selezionare la modalità sequenziale. |
| | Materiale e lunghezza dei chiodi/punti | Se l'utensile continua a essere in stallo (costringendo a girare la leva di rilascio dallo stallo) scegliere un materiale e una lunghezza dei chiodi/punti per i quali il materiale sul quale devono essere applicati non sia troppo duro. |
| | Bordo della lama di guida usurato o danneggiato | Sostituire gruppo di guida/ritorno . Rivolgersi a un centro di riparazione autorizzato DEWALT |
| | Utensile utilizzato con la punta che non danneggia la superficie. | Rimuovere la punta che non danneggia la superficie. |
| | Meccanismo di azionamento danneggiato | Rivolgersi a un centro di riparazione autorizzato DEWALT. |
| | L'apparato non ha ancora completato il rodaggio | I nuovi apparati possono richiedere 500-1.000 chiodi prima di completare il rodaggio. Inserire chiodi più corti durante tale periodo se si riscontrano difficoltà a inserire i chiodi a filo. |
| L'utensile funziona, ma non spara chiodi/punti | Uso della velocità errata | Se si sta tentando di inserire chiodi con codolo ad anello più lunghi in materiali di legno morbido o in materiali più duri con la velocità 1, regolare l'impostazione della velocità alla posizione 2. |
| | Non ci sono chiodi nel caricatore | Inserire i chiodi nel caricatore |
| | Chiodi con dimensione o angolo non corretti | Utilizzare solo i chiodi consigliati. Fare riferimento a Dati tecnici . |
| | Residui nel piede del cilindro | Pulire la zona del boccaglio e guardare da vicino se ci sono frammenti di chiodi bloccati nella guida |
| | Residui nel caricatore | Pulire il caricatore. |
| | Caricatore usurato | Sostituire il caricatore Rivolgersi a un centro di riparazione autorizzato DEWALT. |
| | Lama di guida usurata o danneggiata | Sostituire la lama di guida. Rivolgersi a un centro di riparazione autorizzato DEWALT. |
| Molla del dispositivo di spinta danneggiata | Sostituire la molla, rivolgersi a un centro di riparazione autorizzato DEWALT. | |

| SINTOMO | CAUSA | SOLUZIONE |
|---------------------------|---|---|
| Chiodo inceppato | Chiodi con dimensione o angolo non corretti | Utilizzare solo i chiodi consigliati. Fare riferimento a Dati tecnici . |
| | Le viti del caricatore non sono state strette dopo l'ultima ispezione o rimozione per inceppamento | Assicurarsi di stringere i bulloni esagonali del caricatore con la chiave in dotazione. |
| | Lama di guida usurata o danneggiata | Sostituire la lama di guida. Rivolgersi a un centro di riparazione autorizzato DEWALT. |
| | Materiale e lunghezza dei chiodi/punti | Se l'utensile continua a essere in stallo (costringendo a girare la leva rilascio dallo stallo) scegliere un materiale e una lunghezza dei chiodi/punti per i quali il materiale sul quale devono essere applicati non sia troppo duro. |
| | Residui nel piede del cilindro | Pulire la zona del boccaglio e guardare da vicino se ci sono frammenti di chiodi bloccati nella guida. |
| | Caricatore usurato | Sostituire il caricatore Rivolgersi a un centro di riparazione autorizzato DEWALT. |
| | Molla del dispositivo di spinta danneggiata | Sostituire la molla. Rivolgersi a un centro di riparazione autorizzato DEWALT. |
| | Il blocco sparo a vuoto è innestato quando rimangono solo 7-9 chiodi nel caricatore e l'utente sta applicando una forza eccessiva al dispositivo di scatto a contatto, bypassando il blocco | Caricare altri chiodi nel caricatore per disinnestare il blocco sparo a vuoto. |
| | L'apparato non ha ancora completato il rodaggio | I nuovi apparati possono richiedere 500-1.000 chiodi prima di completare il rodaggio. Inserire chiodi più corti durante tale periodo se si riscontrano difficoltà a inserire i chiodi a filo. |
| Uso della velocità errata | Se si sta tentando di inserire chiodi con codolo ad anello più lunghi in materiali di legno morbido o in materiali più duri con la velocità 1, regolare l'impostazione della velocità alla posizione 2. | |

SNOERLOOS SPIJKERAPPARAAT 18V XR LI-ION

DCN692, DCN695

Hartelijk gefeliciteerd!

U hebt gekozen voor een DEWALT gereedschap. Jarenlange ervaring, grondige productontwikkeling en innovatie maken DEWALT tot een van de betrouwbaarste partners voor gebruikers van professioneel gereedschap.

Technische gegevens

| | | DCN692 | DCN695 |
|--|----------|----------------------------|------------------------------------|
| Spanning | V_{DC} | 18 | 18 |
| Type | | 3/13 | 3/13 |
| Aandrijfmodus | | Sequentieel/Snelvuur | RapidCycle Sequentieel/Sequentieel |
| Magazijnhoek | | 33° | 33° |
| Spijkers | | | |
| lengte | mm | 50–90 | 50–90 |
| diameter schacht | mm | 2,8–3,3 | 2,8–3,3 |
| hoek | | 30–34° | 30–34° |
| kopgeometrie | | afgekort of rond afgewerkt | afgekort of rond afgewerkt |
| collatietype | | papier of draadlas | papier of draadlas |
| Gewicht (zonder accuset) | kg | 3,63 | 3,63 |
| Slagkracht | J | 105 | 105 |
| Lawaaiwaarden en vibratiewaarden (triax-vectorsom) volgens EN60745-2-16. | | | |
| L_{PA} (emissie geluidsdrukniveau) | dB(A) | 83 | 83 |
| L_{WA} (niveau geluidsvermogen) | dB(A) | 94 | 94 |
| K (onzekerheid voor het gegeven geluidsniveau) | dB(A) | 3 | 3 |
| Vibratie-emissiewaarde $a_{h1} =$ | m/s^2 | 3,3 | 3,3 |
| Onzekerheid K = | m/s^2 | 1,5 | 1,5 |

Het vibratie-emissieniveau dat in dit informatieblad wordt gegeven, is gemeten in overeenstemming met een gestandaardiseerde test volgens EN60745 en kan worden gebruikt om het ene gereedschap met het andere te vergelijken. Het kan worden gebruikt voor een eerste inschatting van blootstelling.



WAARSCHUWING: Het verklaarde vibratie-emissieniveau geldt voor de hoofdtoepassingen van het gereedschap. Als het gereedschap echter voor andere toepassingen wordt gebruikt, dan wel met andere accessoires of slecht wordt onderhouden, kan de vibratie-emissie verschillen. Dit kan het blootstellingsniveau aanzienlijk verhogen gedurende de totale arbeidsduur.

Een inschatting van het blootstellingsniveau aan vibratie dient ook te worden overwogen wanneer het gereedschap wordt uitgeschakeld of als het aan staat maar geen daadwerkelijke werkzaamheden uitvoert. Dit kan het blootstellingsniveau aanzienlijk verminderen gedurende de totale arbeidsduur.

| Accu's | | | | Laders/Laadtijden (Minuten) | | | | | |
|----------|----------|---------|--------------|-----------------------------|--------|--------|--------|--------|--------|
| Cat # | V_{DC} | Ah | Gewicht (kg) | DCB107 | DCB113 | DCB115 | DCB118 | DCB132 | DCB119 |
| DCB546 | 18/54 | 6,0/2,0 | 1.05 | 270 | 140 | 90 | 60 | 90 | X |
| DCB547 | 18/54 | 9,0/3,0 | 1.25 | 420 | 220 | 140 | 85 | 140 | X |
| DCB181 | 18 | 1,5 | 0,35 | 70 | 35 | 22 | 22 | 22 | 45 |
| DCB182 | 18 | 4,0 | 0,61 | 185 | 100 | 60 | 60 | 60 | 120 |
| DCB183/B | 18 | 2,0 | 0,40 | 90 | 50 | 30 | 30 | 30 | 60 |
| DCB184/B | 18 | 5,0 | 0,62 | 240 | 120 | 75 | 75 | 75 | 150 |
| DCB185 | 18 | 1,3 | 0,35 | 60 | 30 | 22 | 22 | 22 | X |
| DCB187 | 18 | 3,0 | 0,48 | 140 | 70 | 45 | 45 | 45 | 90 |

Stel aanvullende veiligheidsmaatregelen op om de operator te beschermen tegen de effecten van vibratie, zoals: onderhoud het gereedschap en de accessoires, houd de handen warm, organisatie van werkpatronen.

EG-conformiteitsverklaring

Richtlijn Voor Machines



Snoerloze Constructietacker DCN692, DCN695

DEWALT verklaart dat deze producten zoals beschreven onder **Technische gegevens** in overeenstemming zijn met: 2006/42/EG, EN60745-1:2009+A11:2010, EN60745-2-16:2010.

Deze producten voldoen ook aan de Richtlijn 2014/30/EU en 2011/65/EU. Neem voor meer informatie contact op met DEWALT via het volgende adres of kijk op de achterzijde van de gebruiksaanwijzing.

De ondergetekende is verantwoordelijk voor de samenstelling van het technische bestand en legt deze verklaring af namens DEWALT.

Markus Rempel
Directeur Engineering
DEWALT, Richard-Slinger-Strasse 11,
D-65510, Idstein, Duitsland
26.09.2017



WAARSCHUWING: Lees de instructiehandleiding om het risico op letsel te verminderen.

Definities: Veiligheidsrichtlijnen

De definities hieronder beschrijven de ernstgraad voor elk signaalwoord. Gelieve de handleiding te lezen en op deze symbolen te letten.



GEVAAR: Wijst op een dreigende gevaarlijke situatie die, indien niet vermeden, **zal leiden tot de dood of ernstige verwondingen**.



WAARSCHUWING: Wijst op een mogelijk gevaarlijke situatie die, indien niet vermeden, **zou kunnen leiden tot de dood of ernstige letsels**.



VOORZICHTIG: Wijst op een mogelijk gevaarlijke situatie die, indien niet vermeden, **kan leiden tot kleine of matige letsels**.

OPMERKING: Geeft een handeling aan **waarbij geen persoonlijk letsel optreedt** die, indien niet voorkomen, **schade aan goederen kan veroorzaken**.



Wijst op risico van een elektrische schok.



Wijst op brandgevaar.

Algemene veiligheidswaarschuwingen voor elektrisch gereedschap



WAARSCHUWING: Lees alle veiligheidswaarschuwingen en alle instructies. Het niet opvolgen van de waarschuwingen en instructies kan leiden tot een elektrische schok, brand en/of ernstig persoonlijk letsel.

BEWAAR ALLE WAARSCHUWINGEN EN INSTRUCTIES ALS TOEKOMSTIG REFERENTIEMATERIAAL

De term „elektrisch gereedschap“ in de waarschuwingen verwijst naar uw (met een snoer) op de netspanning aangesloten elektrische gereedschap of naar (draadloos) elektrisch gereedschap met een accu.

1) Veiligheid Werkplaats

- Houd het werkgebied schoon en goed verlicht.**
Rommelige of donkere gebieden zorgen voor ongelukken.
- Bedien elektrische gereedschappen niet in een explosieve omgeving, zoals in de nabijheid van ontvlambare vloeistoffen, gassen of stof.** Elektrische gereedschappen veroorzaken vonken die het stof of de dampen kunnen doen ontbranden.
- Houd kinderen en omstanders op een afstand terwijl u een elektrisch gereedschap bedient.** Als u wordt afgeleid kunt u de controle over het gereedschap verliezen.

2) Elektrische Veiligheid

- Stekkers van elektrisch gereedschap moeten in het stopcontact passen. Pas de stekker nooit op enige manier aan. Gebruik geen adapterstekkers samen met geaard elektrisch gereedschap.** Niet aangepaste stekkers en passende contactdozen verminderen het risico op een elektrische schok.
- Vermijd lichamelijk contact met geaarde oppervlaktes zoals buizen, radiatoren, fornuizen en ijskasten.** Er bestaat een verhoogd risico op een elektrische schok als uw lichaam geaard is.
- Stel elektrisch gereedschap niet bloot aan regen of natte omstandigheden.** Als er water in een elektrisch gereedschap terecht komt, verhoogt dit het risico op een elektrische schok.
- Behandel het stroomsnoer voorzichtig. Gebruik het stroomsnoer nooit om het elektrische gereedschap te dragen of te trekken, of de stekker uit het stopcontact te halen. Houd het snoer uit de buurt van warmte, olie, scherpe randen, of bewegende onderdelen.** Beschadigde snoeren of snoeren die in de war zijn verhogen het risico op een elektrische schok.
- Als u een elektrisch gereedschap buitenshuis gebruikt, gebruikt u een verlengsnoer dat geschikt is voor gebruik buitenshuis.** Het gebruik van een verlengsnoer dat geschikt is voor buitenshuis, vermindert het risico op een elektrische schok.

- f) **Als het gebruik van een elektrisch gereedschap op een vochtige locatie onvermijdelijk is, gebruikt u een stroomvoorziening die beveiligd is met een aardlekschakelaar.** Het gebruik van een aardlekschakelaar vermindert het risico op een elektrische schok.

3) Persoonlijke Veiligheid

- a) **Blijf alert, kijk wat u doet en gebruik uw gezonde verstand als u een elektrisch gereedschap bedient. Gebruik het gereedschap niet als u vermoeid bent of onder de invloed van drugs, alcohol of medicatie bent.** Een moment van onoplettendheid tijdens het bedienen van elektrische gereedschappen kan leiden tot ernstig persoonlijk letsel.
- b) **Gebruik een beschermende uitrusting. Draag altijd oogbescherming.** Beschermende uitrusting zoals een stofmasker, antislip veiligheidsschoenen, een helm, of gehoorbescherming gebruikt in de juiste omstandigheden zal het risico op persoonlijk letsel verminderen.
- c) **Vermijd onbedoeld starten. Zorg ervoor dat de schakelaar in de 'off' (uit) stand staat voordat u het gereedschap aansluit op de stroombron en/of accu, het oppakt of ronddraagt.** Het ronddragen van elektrische gereedschappen met uw vinger op de schakelaar of het aanzetten van elektrische gereedschappen waarvan de schakelaar aan staat, zorgt voor ongelukken.
- d) **Verwijder alle stelsleutels of moersleutels voordat u het elektrische gereedschap aan zet.** Een moersleutel of stelsleutel die in een ronddraaiend onderdeel van het elektrische gereedschap is achtergelaten kan leiden tot persoonlijk letsel.
- e) **Rek u niet te ver uit. Blijf altijd stevig en in balans op de grond staan.** Dit zorgt voor betere controle van het elektrische gereedschap in onverwachte situaties.
- f) **Draag geschikte kleding. Draag geen loszittende kleding of sieraden. Houd uw haar, kleding en handschoenen uit de buurt van bewegende onderdelen.** Loszittende kleding, sieraden of lang haar kunnen door bewegende delen worden gegrepen.
- g) **Als er in apparaten wordt voorzien voor het aansluiten van stofverwijdering- of verzamelapparatuur, zorg er dan voor dat deze correct worden aangesloten en gebruikt.** Het gebruik van een stofverzamelaar kan aan stof gerelateerde gevaren verminderen.

4) Gebruik en Verzorging van Elektrisch Gereedschap

- a) **Forceer het gereedschap niet. Gebruik het juiste elektrische gereedschap voor uw toepassing.** Het juiste elektrische gereedschap voert de werkzaamheden beter en veiliger uit waarvoor het is ontworpen.
- b) **Gebruik het gereedschap niet als de schakelaar het niet aan en uit kan zetten.** Ieder gereedschap dat niet

met de schakelaar kan worden bediend is gevaarlijk en moet worden gerepareerd.

- c) **Haal de stekker uit het stopcontact en/of neem de accu uit het gereedschap voordat u aanpassingen uitvoert, accessoires verwisselt, of het elektrische gereedschap opbergt.** Dergelijke preventieve veiligheidsmaatregelen verminderen het risico dat het elektrische gereedschap per ongeluk opstart.
- d) **Bewaars gereedschap dat niet wordt gebruikt buiten het bereik van kinderen en laat niet toe dat personen die onbekend zijn met het elektrische gereedschap of deze instructies het gereedschap bedienen.** Elektrische gereedschappen zijn gevaarlijk in handen van ongetrainde gebruikers.
- e) **Onderhoud elektrische gereedschappen. Controleer op verkeerde uitlijning en het grijpen van bewegende onderdelen, breuk van onderdelen en andere omstandigheden die de werking van het gereedschap nadelig kunnen beïnvloeden. Zorg dat het gereedschap voor gebruik wordt gerepareerd als het beschadigd is.** Veel ongelukken worden veroorzaakt door slecht onderhouden gereedschap.
- f) **Houd snijgereedschap scherp en schoon.** Correct onderhouden snijgereedschappen met scherpe snijdranden lopen minder snel vast en zijn gemakkelijker te beheersen.
- g) **Gebruik het elektrische gereedschap, de accessoires en gereedschapsonderdelen enz. in overeenstemming met deze instructies, waarbij u rekening houdt met de werkomstandigheden en de werkzaamheden die dienen te worden uitgevoerd.** Gebruik van het elektrische gereedschap voor werkzaamheden die anders zijn dan het bedoelde gebruik, kunnen leiden tot een gevaarlijke situatie.

5) Gebruik en Verzorging van Gereedschap op Accu

- a) **Gebruik alleen de lader die door de fabrikant wordt opgegeven.** Een lader die geschikt is voor één accutype, kan een risico op brand veroorzaken indien gebruikt met een andere accu.
- b) **Gebruik elektrische gereedschappen uitsluitend met speciaal omschreven accu's.** Gebruik van andere accu's kan leiden tot letsel en brandgevaar.
- c) **Als de accu niet in gebruik is, dient u deze uit de buurt te houden van andere metalen voorwerpen zoals paperclips, munten, sleutels, spijkers, schroeven of andere kleine metalen voorwerpen die een verbinding van het ene contactpunt met het andere kunnen maken.** Het kortsluiten van de accucontactpunten samen kan brandwonden of brand veroorzaken.
- d) **Als het gereedschap te zwaar wordt belast, kan er vloeistof uit de accu lekken; vermijd contact hiermee. Als u per ongeluk hier toch mee in contact komt, spoelt u met water. Als de vloeistof in contact met de ogen komt, dient u daarnaast medische hulp**

in te roepen. Vloeistof afkomstig uit de accu kan irritatie of brandwonden veroorzaken.

6) Service

- a) **Zorg dat u gereedschap wordt onderhouden door een erkende reparateur die uitsluitend identieke vervangende onderdelen gebruikt.** Dit zorgt ervoor dat de veiligheid van het gereedschap blijft gegarandeerd.

Veiligheidsvoorschriften voor Accutackers

- **Ga er altijd vanuit dat er nieten/spijkers in het gereedschap zitten.** Wanneer onzorgvuldig met de tacker wordt omgegaan, kan dat tot gevolg hebben dat er onverwacht nieten/spijkers worden afgeschoten en dat er daardoor persoonlijk letsel ontstaat.
- **Richt het gereedschap niet op uzelf of op iemand die bij u staat.** Wanneer de trekker onverwacht wordt overgehaald, zullen nieten/spijkers worden afgevuurd en dat kan persoonlijk letsel tot gevolg hebben.
- **Stel het gereedschap pas in werking als het stevig tegen het werkstuk is geplaatst.** Als het gereedschap geen contact maakt met het werkstuk, kunnen nieten/spijkers worden weggeschoten in een onbedoelde richting.
- **Houd uw handen en lichaamsdelen weg bij het uitschotgebied van het gereedschap.** Grijp tijdens gebruik het gereedschap NOOIT vast aan het magazijn of de trommel, een verkeerd afgevuurd nagel kan uit het neusstuk worden geschoten en letsel veroorzaken.
- **Neem de accu los van het gereedschap wanneer er nieten/spijkers in het gereedschap vast komen te zitten.** Wanneer u nieten/spijkers die vastzitten, losmaakt, kan de tacker onbedoeld in werking treden als de accu nog in het gereedschap zit.
- **Gebruik deze tacker niet voor het vastzetten van elektrische kabels.** Dit gereedschap is niet ontworpen voor het installeren van elektrische kabels, de isolatie kan beschadigd raken waardoor het gevaar van een elektrische schok of van brand ontstaat.



WAARSCHUWING: Als het gereedschap is gevallen of u vermoedt dat het is beschadigd, voer dan een controle van de werking van het gereedschap uit zoals wordt uiteengezet in het hoofdstuk standselectie van de handleiding. Werkt het gereedschap niet volgens de beschrijving in de handleiding, gebruik het dan niet meer en laat het nazien in een geautoriseerd dewalt-servicecentrum.

- Draag altijd een veiligheidsbril.
- Draag altijd gehoorbescherming.
- Gebruik alleen nagels van het soort dat aangegeven staat in de handleiding.
- Gebruik geen stellingen om het werktuig te bevestigen aan een steunpunt.
- Geen enkel onderdeel van de nagelmachine, zoals het contactuitschakelingsmechanisme, mag gedemonteerd of geblokkeerd worden.

- Controleer vóór elk gebruik of het veiligheids- en triggermechanisme goed werkt en of alle bouten en moeren vastzitten.
- Gebruik de DCN692 niet
 - wanneer u bijvoorbeeld overgaat van de ene werklocatie naar een andere met stellingmateriaal, trappen, ladders of een op een ladder gelijkende constructie, bijvoorbeeld, raamwerk voor daken;
 - wanneer u dozen of kratten sluit;
 - bij het monteren van transportveiligheidsystemen, bijv., op voertuigen, , wagons, enz.

Zie voor vrijstellingen voor deze bepalingen de in uw land geldende voorschriften voor de werklocatie.

- Controleer altijd de ter plaatse geldende voorschriften voor de werkplek.
- Richt nooit een nagelmachine die in gebruik is op uzelf of op een andere persoon.
- Activeer de nagelmachine nooit in de open ruimte.
- Draag het werktuig in het werkgebied naar de werkplek met behulp van één handvat, en nooit met een geactiveerde schakelaar.
- Beoordeel de omstandigheden in het werkgebied. Spijkers kunnen dunne werkstukken doorboren of van hoeken en kanten van het werkstuk afglijden, en zo mensen aan risico's blootstellen.
- Sla geen nagels dicht bij de rand van het werkstuk.
- Sla geen nagels bovenop andere nagels.

Overige risico's

De volgende risico's horen bij het gebruik van deze apparaten:

- Letsel veroorzaakt door onjuiste behandeling van het gereedschap.
- Verlies van controle over het gereedschap wanneer het niet goed wordt vastgepakt.
- Vermoeidheid van de spieren van armen en handen, vooral wanneer u boven uw hoofd werkt. Neem altijd regelmatig een rustpauze wanneer u lange tijd aan het werk bent.

Ondanks het toepassen van de relevante veiligheidsvoorschriften en het toepassen van veiligheidsapparaten kunnen sommige overige risico's niet worden vermeden. Dit zijn:

- Gehoorbeschadiging .
- Risico op persoonlijk letsel door rondvliegende deeltjes.
- Risico van brandwonden omdat accessoires tijdens het gebruik heet worden.
- Risico van persoonlijk letsel als gevolg van langdurig gebruik.
- Verlies van controle over het gereedschap door terugslag.
- Risico van letsel door beknelling, scherpe randen en onjuiste behandeling van het werkstuk.
- Risico van letsel veroorzaakt door scherpe randen bij het inzetten van andere nieten/spijkers of het aanvullen van nieten/spijkers.

Elektrische veiligheid

De elektrische motor is slechts voor één voltage ontworpen. Controleer altijd of het voltage van de accu overeenkomt met het voltage op het typeplaatje. Zorg er ook voor dat het voltage van uw oplader overeenkomt met dat van uw stroomvoorziening.



Uw DEWALT oplader is dubbel geïsoleerd in overeenstemming met EN60335; daarom is geen aarding nodig.

Als het stroom snoer is beschadigd, moet het worden vervangen door een speciaal geprepareerd snoer dat leverbaar is via het DEWALT servicecentrum.

Een verlengsnoer gebruiken

U dient geen verlengsnoer te gebruiken, tenzij dit absoluut noodzakelijk is. Gebruik een goedgekeurd verlengsnoer dat geschikt is voor de stroominvoer van uw oplader (zie **Technische gegevens**). De minimale geleidergrootte is 1 mm²; de maximale lengte is 30 m.

Als u een haspel gebruikt, dient u het snoer altijd volledig af te rollen.

BEWAAR DEZE INSTRUCTIES

Laders

DEWALT laders hoeven niet te worden afgesteld en zijn zo ontworpen dat zij zeer gemakkelijk in het gebruik zijn.

Belangrijke veiligheidsinstructies voor alle acculaders

BEWAAR DEZE INSTRUCTIES: Deze handleiding bevat belangrijke instructies voor de veiligheid en voor de bediening van geschikte batterijladers (raadpleeg **Technische Gegevens**).

- Lees voordat u de lader gebruikt, alle instructies en aanwijzingen voor de veiligheid op de lader, de accu en het product dat de accu gebruikt.



WAARSCHUWING: Gevaar voor elektrische schok. Laat geen vloeistof in de lader dringen. Dit zou kunnen leiden tot een elektrische schok.



WAARSCHUWING: Wij adviseren een aardlekschakelaar met een reststroomwaarde van 30mA of minder te gebruiken.



VOORZICHTIG: Gevaar voor brandwonden. Beperk het risico van letsel, laad alleen oplaadbare accu's op van het merk DEWALT. Andere typen accu's zouden uit elkaar kunnen springen en persoonlijk letsel en schade kunnen veroorzaken.



VOORZICHTIG: Houd toezicht op kinderen zodat zij niet met het apparaat kunnen spelen.

OPMERKING: Onder bepaalde omstandigheden, wanneer de stekker van de lader in het stopcontact zit, kunnen de niet-afgedekte laadcontacten binnenin de lader door materiaal of een voorwerp worden kortgesloten. Bepaalde materialen die geleidend zijn, zoals, maar niet uitsluitend, staalwol, aluminiumfolie of een opeenhoping van metaalachtige deeltjes, kunnen beter bij de holtes van de lader worden weggehouden. Trek altijd de stekker uit het

stopcontact wanneer er geen accu in de lader zit. Trek de stekker van de lader uit het stopcontact voordat u de lader gaat reinigen.

- **Probeer NIET de accu op te laden met andere laders dan die in deze handleiding worden beschreven.** De lader en de accu zijn speciaal voor elkaar ontworpen.
- **Deze laders zijn niet bedoeld voor een andere toepassing dan het opladen van oplaadbare accu's van DEWALT.** Andere toepassingen kunnen leiden tot het gevaar van brand, elektrische schok of elektrocutie.
- **Stel de lader niet bloot aan regen of sneeuw.**
- **U kunt beter niet aan het snoer trekken wanneer u de stekker van de lader uit het stopcontact trekt.** Er is dan minder risico op beschadiging van het snoer en van de stekker.
- **Het is belangrijk dat u het snoer zo plaatst dat niemand erop kan stappen of erover kan struikelen, en het snoer niet op een andere manier kan beschadigen of onder spanning kan komen te staan.**
- **Gebruik alleen een verlengsnoer als het er werkelijk niet anders kan.** Gebruik van een ongeschikt verlengsnoer kan het risico van brand, elektrische schok of elektrocutie tot gevolg hebben.
- **Plaats niet iets boven op een lader en plaats de lader niet op een zacht oppervlak omdat hierdoor de ventilatiesleuven kunnen worden geblokkeerd en de lader binnenin veel te heet wordt.** Plaats de lader niet in de buurt van een warmtebron. De lader wordt geventileerd door sleuven boven en onder in de behuizing.
- **Gebruik de lader niet met een beschadigd snoer of een beschadigde stekker—laat deze onmiddellijk vervangen.**
- **Gebruik de lader niet als er hard op is geslagen, als de lader is gevallen of op een andere manier beschadigd is.** Breng de lader naar een erkend servicecentrum.
- **Haal de lader niet uit elkaar; breng de lader naar een erkend servicecentrum wanneer service of reparatie nodig is.** Onjuiste montage kan leiden tot het risico van een elektrische schok, elektrocutie of brand.
- Als het netsnoer is beschadigd, moet het onmiddellijk worden vervangen door de fabrikant, een servicemonteur van de fabrikant of een dergelijk vakbekwaam persoon, zodat risico is uitgesloten.
- **Trek de stekker van de lader uit het stopcontact voordat u de lader gaat schoonmaken. Er is dan minder risico van een elektrische schok.** Het risico is niet minder wanneer u de accu verwijderd.
- **Probeer NOOIT 2 laders op elkaar aan te sluiten.**
- **De lader is ontworpen voor de 230V stroomvoorziening van een woning. Probeer de lader niet te gebruiken op een andere spanning.** Dit geldt niet voor de 12V-lader.

Een accu opladen (Afb. [Fig.] B)

1. Steek de lader in een geschikt stopcontact voordat u de accu insteekt.
2. Plaats de accu **12** in de lader, en let er daarbij op dat de accu geheel in de lader komt te zitten. Het rode lampje





(opladen) knippert herhaaldelijk en dat duidt erop dat het laadproces is gestart.

3. Een volledig opgeladen accu wordt aangegeven door het rode lampje dat constant AAN blijft. De accu is nu volledig opgeladen en kan worden gebruikt of kan in de accumulator blijven zitten. Duw, als u de accu uit de lader wilt nemen, op de accu-vrijgaveknop **15** op de accu.

OPMERKING: U kunt maximale prestaties en levensduur van lithium-ion-accu's garanderen door de accu's volledig op te laden voordat u deze voor het eerst in gebruik neemt.

Werking van de lader

Raadpleeg onderstaande indicatoren voor de laadstatus van de accu.

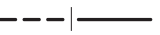
| Laadindicaties | |
|---|--|
|  | bezig met opladen  |
|  | volledig opgeladen  |
|  | hete/koude accuvertraging*  |

*Het rode lampje blijft knipperen, maar er brandt ook een geel indicatielampje wanneer de functie actief is. Wanneer de accu een geschikte temperatuur heeft bereikt, gaat het gele lampje uit en hervat de lader de laadprocedure.

De geschikte lader(s) laden niet een kapotte accu op. Het lampje zal niet of onregelmatig gaan branden en de lader geeft daarmee aan dat de accu kapot is.

OPMERKING: Dit kan ook betekenen dat er iets mis is met de lader.

Als de lader laat zien dat er een probleem is, laat de lader en de accu dan testen door een geautoriseerd servicecentrum.

Hot/Cold Pack Delay (Vertraging Hete/Koude Accu)

Wanneer de lader waarneemt dat een accu te warm of te koud is, wordt onmiddellijk een Hot/Cold Delay gestart en wordt het laden uitgesteld tot de accu een geschikte temperatuur heeft bereikt. De lader schakelt dan automatisch over op de accu-laadstand. Deze functie waarborgt een maximale levensduur van de accu.

Een koude accu zal minder snel worden opgeladen dan een warme accu. De accu zal minder snel opladen gedurende de gehele laadcyclus en zal niet op maximumsnelheid gaan opladen, ook niet als de accu warmer wordt.

De lader DCB118 is voorzien van een interne ventilator voor het koelen van de accu. De ventilator gaat automatisch draaien wanneer de accu moet worden gekoeld. Gebruik de lader nooit als de ventilator niet goed werkt of als de ventilatiesleuven zijn geblokkeerd. Zorg ervoor dat er geen voorwerpen in de lader kunnen komen.

Elektronisch Beveiligingssysteem

XR Li-Ion-gereedschap is ontworpen met een Elektronisch Beveiligingssysteem dat ervoor zorgt dat de accu niet te veel wordt geladen, niet te heet wordt of te veel wordt ontladen. Het product zal automatisch uitgeschakeld worden, als het elektronisch beschermingssysteem actief wordt. Als dit gebeurt,

zet u de Lithium-ion-accu op de lader, totdat deze volledig geladen is.

Montage aan de wand

Deze laders kunnen aan de wand worden gemonteerd of rechtop op een tafel of werkoppervlak staan. Plaats bij wandmontage de accu dichtbij een stopcontact en uit de buurt van een hoek of andere obstakels die de doorstroming van lucht kunnen verhinderen. Gebruik de achterzijde van de lader als sjabloon voor de plaatsing van de montageschroeven aan de wand. Monteer de lader stevig met gipsplaatschroeven (afzonderlijk aan te schaffen), van tenminste 25,4 mm lang waarvan de schroefkop een diameter heeft van 7 – 9 mm, in hout geschroefd tot op een optimale diepte, waarbij ongeveer 5,5 mm van de schroef uitsteekt. Houd de sleuven aan de achterzijde van de lader tegenover de uitstekende schroeven en steek montagesleuven volledig op de schroeven.

Instructies voor het reinigen van de lader



WAARSCHUWING: Gevaar voor elektrische schok. Neem, voordat u met de reiniging begint, de stekker van de lader uit het stopcontact. U kunt stof en vet van de buitenzijde van de lader verwijderen met een doek of een zachte, niet-metalen borstel. Gebruik geen water of schoonmaakmiddelen. Laat nooit vloeistof in het gereedschap komen; dompel nooit een onderdeel van het gereedschap onder in een vloeistof.

Accu

Belangrijke veiligheidsinstructies voor alle accu's

Als u vervangende accu's bestelt, zorg er dan voor dat u het catalogusnummer en voltage vermeldt.

De accu is niet volledig opgeladen als deze uit de verpakking komt. Voordat u de accu en oplader gebruikt, dient u de onderstaande veiligheidsinstructies te lezen. Volg vervolgens de oplaadprocedures zoals die zijn uitgelegd.

LEES ALLE INSTRUCTIES

- **Laad de accu niet op en gebruik deze niet in een explosieve omgeving, zoals in de nabijheid van ontvlambare vloeistoffen, gassen of stof. Wanneer u de accu plaatst in of verwijdert uit de lader kan het stof of de damp door een vonk vlamvatten.**
- **Gebruik nooit geweld bij het plaatsen van de accu in de lader. Wijzig de accu op geen enkele manier als deze niet past in een lader die niet geschikt is, omdat de accu kan openbarsten waardoor ernstig persoonlijk letsel kan ontstaan.**
- *Laad de accu's alleen op in DEWALT-laders.*
- **Spat NIET met water en dompel de accu niet onder in water of andere vloeistoffen.**
- **Gebruik of bewaar het gereedschap en de accu niet op plaatsen waar de temperatuur 40 °C of meer kan bereiken (bijvoorbeeld in een schuurtje of een metalen loods in de zomer).**

- **Verbrand de accu niet, zelfs niet als deze ernstig beschadigd is of volledig verbruikt.** De accu kan in vuur exploderen. Als lithium ion accu's worden verbrand, komen giftige dampen en materialen vrij.
- **Als de inhoud van de accu in contact met de huid komt, wast u dit onmiddellijk af met water en een milde zeep.** Als accuvloeistof in de ogen komt spoelt u 15 minuten met water in het geopende oog, of totdat de irritatie stopt. Als medische hulp nodig is dient u te vermelden dat de accuelektrolyt is samengesteld uit een mengsel van vloeibare organische carbonaten en lithiumzouten.
- **De inhoud van geopende accucellen kan irritatie aan de luchtwegen veroorzaken.** Zorg voor frisse lucht. Zoek als de symptomen aanhouden medische hulp.



WAARSCHUWING: Gevaar voor brandwonden. Accuvloeistof kan ontvlambaar zijn als deze aan een vonk of vlam wordt blootgesteld.



WAARSCHUWING: Probeer nooit om welke reden dan ook de accu te openen. Als de behuizing van de accu is gescheurd of beschadigd, zet de accu dan niet in de lader. Klem een accu niet vast, laat een accu niet vallen, beschadig een accu niet. Gebruik een accu of lader waar hard op is geslagen, die is gevallen, waar overheen is gereden of die op welke manier dan ook is beschadigd (dat wil zeggen, doorboord met een spijker, geraakt met een hamer, vertrapt) niet. Een elektrische schok of elektrocutie kan het gevolg zijn. Breng beschadigde accu's terug naar het servicecentrum zodat ze kunnen worden gerecycled.



WAARSCHUWING: Brandgevaar. Berg de accu niet op en vervoer de accu niet op een manier dat metalen voorwerpen in contact kunnen komen met de aansluitpunten van de accu. Bijvoorbeeld, steek de accu niet in een schortzak, broekzakken, gereedschapskisten, gereedschapsdozen, laden, enz., waar een losse spijkers, schroeven, sleutels, enz. liggen.



VOORZICHTIG: Plaats het gereedschap wanneer het niet in gebruik is, op z'n zijkant op een stabiel oppervlak waar het niet kan vallen of omvallen. Sommige gereedschappen met grote accu's kunnen rechtop staan op de accu maar kunnen gemakkelijk worden omgegooid.

Transport



WAARSCHUWING: Brandgevaar. Tijdens het transport kunnen accu's mogelijk vlam vatten als de aansluitingen van de accu onbedoeld in aanraking komen met geleidende materialen. Controleer dat tijdens het transport de aansluitingen van de accu afgeschermd zijn en goed geïsoleerd van materialen die ermee in contact kunnen komen en kortsluiting kunnen veroorzaken.

DEWALT accu's voldoen aan alle van toepassing zijn verzendvoorschriften zoals deze zijn bepaald door de bedrijfstak en door wettelijke normen, zoals Aanbevelingen voor het Transport van Gevaarlijke Goederen van de UN; Voorschriften voor Gevaarlijke Goederen van de International Air Transport Association (IATA), Voorschriften Internationale Maritieme

Gevaarlijke Goederen (IMDG) en de Europese Overeenkomst Betreffende het Internationale Vervoer van Gevaarlijke Goederen over de Weg (ADR). Lithium-ion cellen en accu's zijn getest in overeenstemming met Hoofdstuk 38,3 van de Aanbevelingen voor het Transport van Gevaarlijke Goederen Handleiding van Testen en Criteria.

In de meeste gevallen zal bij de verzending van een DEWALT-accu deze naar verwachting worden geclassificeerd als volledig gereguleerd Klasse 9 Gevaarlijk materiaal. Over het algemeen zullen alleen verzendingen die een lithium-ion-accu bevatten met een energie-classificatie hoger dan 100 Wattuur (Wh), moeten worden verzonden als volledig gereguleerd Klasse 9. Bij alle lithium-ion-accu's wordt de Wattuur-classificatie op de accu vermeld. Verder adviseert DEWALT in verband met complicaties met de voorschriften, lithium-ion-accu's niet als luchtvracht alleen te verzenden, ongeacht de Wattuur-classificatie. Zendingen van gereedschap met accu's (combo-sets) kunnen naar verwachting per luchtvracht worden verzonden, als de Wattuur-classificatie van de accu niet hoger is dan 100 Wh. Ongeacht of een verzending wordt geacht een vrijstelling te hebben of volledig voorgeschreven, is voor de verantwoordelijkheid van de verzender de meest recente voorschriften voor verpakking, labeling/markering en vereisten ten aanzien van documentatie.

De informatie die in dit hoofdstuk van de handleiding wordt verstrekt, wordt verstrekt in goed vertrouwen en wordt geacht nauwkeurig te zijn op het moment dat het document werd opgesteld. Er wordt echter geen garantie gegeven, impliciet of expliciet. Het is voor de verantwoordelijkheid van de koper ervoor te zorgen dat zijn activiteiten in overeenstemming zijn met de geldende voorschriften.

De FLEXVOLT™-accu vervoeren

De DEWALT FLEXVOLT™-accu heeft twee standen: **Gebruiks- en Transport-**

Stand: Wanneer de FLEXVOLT™-accu op zichzelf staat of in een DEWALT 18V-product zit, werkt de accu als een 18V-accu. Wanneer de FLEXVOLT™-accu in een 54V- of een 108V-product (twee 54V-accu's) zit, werkt de accu als een 54V-accu.

Transport-stand: Wanneer de kap op de FLEXVOLT™-accu is bevestigd, staat de accu in de transport-stand. Houd de kap op de accu bij verzending.

In de Transport-stand zijn reeksen van cellen binnen in de accu elektrisch van elkaar geïsoleerd, waardoor 3 accu's ontstaan met

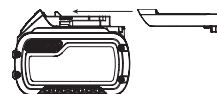

een lagere Wattuur-classificatie (Wh), vergeleken bij 1 accu met een hogere Wh-classificatie. Door dit grotere aantal van 3 accu's met een lagere Wattuur-classificatie kan de accu vrijgesteld zijn van bepaalde voorschriften voor verzending die worden opgelegd aan accu's met een hogere Wattuur-capaciteit.

Voorbeeld, de transport Wh waarde kan 3 x 36 Wh aangeven, dit betekend 3 batterijen van elk 36 Wh. De Wh waarde tijdens gebruik kan 108 Wh aangeven (1 batterij).

Voorbeeld van marking met etiket gebruik en transport

 **Use: 108 Wh**
 **Transport: 3x36 Wh**

Aanbevelingen voor opslag

1. De beste plaats om het apparaat op te bergen is koel en droog, uit direct zonlicht en niet in overmatige hitte of koude. Voor optimale accuprestaties en levensduur bergt u accu's op bij kamertemperatuur als deze niet in gebruik zijn.
2. Wanneer u de accu lange tijd opbergt, kunt u deze voor optimale resultaten het beste volledig opgeladen opslaan op een koele, droge plaats buiten de lader.

OPMERKING: Accu's kunnen beter niet volledig ontladen worden opgeslagen. De accu moet voor gebruik weer worden opgeladen.

Labels op de oplader en accu

Behalve de pictogrammen die in deze handleiding worden gebruikt, kunnen de volgende pictogrammen op de labels op de lader en op de accu staan:



Lees gebruiksaanwijzing voor gebruik.



Zie **Technische gegevens** voor de oplaadtijd.



Niet doorboren met geleidende voorwerpen.



Laad geen beschadigde accu's op.



Niet blootstellen aan water.



Zorg dat defecte snoeren onmiddellijk worden vervangen.



Uitsluitend opladen tussen 4 °C en 40 °C.



Alleen voor gebruik binnenshuis.



Bied de accu als chemisch afval aan en houd rekening met het milieu.

Li-Ion



DCBXXX ✓

Laad DEWALT-accu's alleen op met de aangewezen DEWALT-laders. Wanneer u andere accu's dan de aangewezen DEWALT-accu's oplaadt met een DEWALT-lader dan kunnen deze barsten of kan dit leiden tot andere gevaarlijke situaties.



Gooi de accu niet in het vuur



GEbruik (zonder transport dop). Voorbeeld: Wh waarde geeft 108 Wh aan (1 batterij van 108 Wh).



TRANSPORT (met ingebouwde transport dop). Voorbeeld: Wh waarde geeft 3 x 36 Wh aan (3 batterijen van 36 Wh).

Accutype

De DCN692 en de DCN695 werken op een accu van 18 V. Deze accu's kunnen worden gebruikt: DCB181, DCB182, DCB183, DCB183B, DCB184, DCB184B, DCB185, DCB187, DCB546, DCB547. Raadpleeg **Technische Gegevens** voor meer informatie.

Inhoud van de verpakking

De verpakking bevat:

- 1 Spijkerpistool
- 1 Lader (alleen P2-modellen)
- 2 Accu's (alleen P2-modellen)
 - 1 Niet-kraassende tip
 - 1 Gereedschapskoffer (alleen P2-modellen)
 - 1 Gebruiksaanwijzing

OPMERKING: Bij de N-modellen worden geen accu's, laders en gereedschapskoffers geleverd. Bij de NT-modellen worden geen accu's en laders geleverd. B-modellen zijn voorzien van een Bluetooth®-accu.

OPMERKING: Het merkteken met het woord Bluetooth® en logo's zijn geregistreerde handelsmerken die eigendom zijn van Bluetooth®, SIG, Inc. en ieder gebruik van dergelijke merknamen door DEWALT is onder licentie. Overige handelsmerken en merknamen zijn eigendom van hun respectievelijke eigenaren.

- *Controleer of het gereedschap, de onderdelen of accessoires mogelijk zijn beschadigd tijdens het transport.*
- *Neem de tijd om deze handleiding grondig door te lezen en te begrijpen voordat u de apparatuur gebruikt.*

Markering op het gereedschap

De volgende pictogrammen staan op het gereedschap vermeld:



Lees gebruiksaanwijzing voor gebruik.



Draag gehoorbescherming.



Draag oogbescherming.



Zichtbare straling. Staar niet in het licht.



Lengte van de spijkers.



Dikte van de spijkers.



Laadcapaciteit.



Magazijnhoek.

Positie Datumcode

De datumcode, die ook het jaar van fabricage bevat, is binnen in de behuizing geprint.

Voorbeeld:

2017 XX XX
Jaar van fabricage

Beschrijving (Afb. A)



WAARSCHUWING: Pas het gereedschap of een onderdeel ervan nooit aan. Dit kan schade of persoonlijk letsel tot gevolg hebben.

- 1 Trekker
- 2 Trekkerbeveiliging vergrendeling-uit
- 3 Contactschakelaar
- 4 Diepteafstellingswiel
- 5 Indicatielampje gering vermogen accu & vastlopen
- 6 Vrijgaveknop bij vastlopen
- 7 Magazijn
- 8 Grendel aanduwmechanisme
- 9 Standenkeuzeschakelaar
- 10 Roterende balk-/riemhaak
- 11 Geïntegreerde inbussleutel
- 12 Accu
- 13 Niet-krassende tip
- 14 Snelheidskeuzeschakelaar

Gebruiksdoel

De snoerloze constructietackers DCN692 en DCN695 zijn ontworpen voor het in houten werkstukken schieten van nagels/nieten.

De snoerloze framing-tacker DCN692 is ontworpen voor de stand sequentieel/stoot (niet-sequentieel). Tackers die zijn ontworpen voor de standen sequentieel/stoten **MOGEN NIET** worden gebruikt op steigers, trappen, ladders of op een ladder lijkende constructies, bijv. latten van dakbeschot. Zie voor vrijstellingen voor deze bepalingen de in uw land geldende voorschriften voor de werklocatie.

De snoerloze framing-tacker DCN695 is ontworpen voor uitsluitend sequentieel gebruik, in de standaard sequentiële stand, of in de stand RapidCycle sequentieel voor sneller tacken. Tackers die zijn ontworpen voor alleen de stand sequentieel **MOGEN** worden gebruikt voor stellingmateriaal, trappen, ladders of op een ladder gelijkende constructie, bijv. raamwerk voor daken.

GEBRUIK ZE NIET bij natte omstandigheden of in de aanwezigheid van ontvlambare vloeistoffen of gassen. De accutackers zijn professioneel elektrisch gereedschap.

LAAT GEEN kinderen in contact met het gereedschap komen. Toezicht is vereist als onervaren gebruikers dit gereedschap bedienen.

- Dit product is niet bedoeld voor gebruik door personen (waaronder kinderen) die verminderde fysieke, sensorische of psychische vermogens hebben of die het ontbreekt aan ervaring en/of kennis of bekwaamheden, als dat

niet gebeurt onder toezicht van een persoon die verantwoordelijk is voor hun veiligheid. Kinderen mogen nooit alleen worden gelaten met dit product zodat ze ermee zouden kunnen spelen.

MONTAGE EN AANPASSINGEN



WAARSCHUWING: Om het gevaar op ernstig persoonlijk letsel te verminderen, zet u het gereedschap uit en ontkoppelt u de accu, voordat u enige aanpassing maakt of hulpstukken of accessoires verwijdert/installeert. Het onbedoeld opstarten kan letsel veroorzaken.



WAARSCHUWING: gebruik alleen de accusets en laders van DEWALT.

De accu in het gereedschap zetten en uit het gereedschap verwijderen (Afb. B)

OPMERKING: Voor het beste resultaat is het belangrijk dat u de accu **12** volledig oplaadt.

De accu in de handgreep van het gereedschap installeren

1. Houd de accu tegenover de rails **12** in de handgreep van de lamp (Afb. B).
2. Schuif de accu in de handgreep totdat de accu stevig vastzit in het gereedschap en controleer dat de accu niet los raakt.

De accu uit het gereedschap halen

1. Druk op de accu-ontgrendelknop **15** en trek de accu stevig uit de handgreep van het gereedschap.
2. Zet de accu in de lader zoals wordt beschreven in het ladergedeelte van deze handleiding.

Vermogenmeter (Afb. B)

Er zijn DEWALT-accu's met een vermogenmeter en deze bestaat uit drie groene LED-lampjes die een aanduiding geven van de hoeveelheid lading die de accu nog heeft.

U kunt de vermogenmeter inschakelen door de knop van de vermogenmeter **16** in te drukken. Een combinatie van de drie groene LED-lampjes gaat branden en dat geeft een aanduiding van de hoeveelheid lading die de accu nog heeft. Wanneer de lading in de accu onder het bruikbare niveau ligt, gaat de vermogenmeter niet branden en moet de accu worden opgeladen.

OPMERKING: De brandstofmeter geeft slechts een indicatie van de hoeveelheid lading die de accu nog heeft. De meter geeft geen aanwijzingen over de functionaliteit van het gereedschap en is onderhevig aan schommelingen afhankelijk van productcomponenten, temperatuur en de toepassing door de eindgebruiker.

De roterende balk-/riemhaak (Afb. F)

De balk-/riemhaak **10** kan gemakkelijk rechts of links van het gereedschap worden geplaatst voor links- of rechtshandige gebruikers.

Als u de haak helemaal niet wilt gebruiken, kunt u deze naar de voor- of achterzijde van de onderzijde van de handgreep draaien.

Het gereedschap opladen (Afb. D)

! **WAARSCHUWING:** Vergrendel altijd het gereedschap in de uit-stand en neem de accu los voordat u hechtmateriaal plaatst of uitneemt.

1. Zet de van een veer voorziene grendel van het aanduwmechanisme **8** vast door deze naar de onderzijde van het magazijn te schuiven.
2. Selecteer de juiste rolnagels. (Zie **Technische Gegevens**.) DEWALT adviseert u altijd hechnagels van het merk DEWALT te gebruiken.

! **WAARSCHUWING:** Aangezien accessoires die niet door DEWALT zijn aangeboden niet met dit product zijn getest, kan het gebruik van dergelijke accessoires met dit gereedschap gevaarlijk zijn. Om het risico op letsel te verminderen dient u uitsluitend door DEWALT aanbevolen accessoires met dit product te gebruiken.

3. Plaats de rolnagels in het laadslot aan de zijkant van het magazijn. Let erop dat het bevestigingsmateriaal op z'n kop het spijkerkanaal doorloopt.
4. Sluit het magazijn door de grendel van het aanduwmechanisme los te maken. Laat de grendel voorzichtig naar voren schuiven zodat de strook spijkers/nieten vast komt te zitten.

Uitschakeling bij leeg magazijn

De tacker is voorzien van een functie voor uitschakeling wanneer de nieten/spijkers opraken en deze functie verhindert dat het gereedschap werkt wanneer het magazijn bijna leeg is. Wanneer er nog zo'n 7 tot 9 nieten/spijkers in het magazijn over zijn, treedt de vergrendeling voor een leeg magazijn in werking. Raadpleeg **Technische gegevens** voor het laden van een strook aaneengehechte spijkers.

OPMERKING: Als veel kracht op het gereedschap wordt uitgeoefend, kan de vergrendeling worden opgeheven. Dit voorkomt dat het gereedschap beschadigd raakt, wanneer het valt.

De inslagdiepte afstellen (Afb. E)

U kunt de inslagdiepte afstellen met het diepteafstellingswiel.

1. Als u de niet/spijker minder diep wilt inslaan, draait u het diepteafstellingswiel **4** naar links, in de richting van het pictogram van de ondiepe spijker.
2. Als u de niet/spijker dieper wilt inslaan, draait u het diepteafstellingswiel **4** naar rechts, in de richting van het pictogram van de diepere spijker.

De werkstand selecteren (Afb. A)

DCN692

U selecteert de sequentiële werkstand door de standselectieschakelaar **9** zo te schuiven dat het pictogram met de enkele spijker zichtbaar wordt **↗**.

U selecteert de snelvuurwerkstand door de standselectieschakelaar **9** zo te schuiven dat het pictogram met de drie spijkers zichtbaar wordt **↗↗↗**.

OPMERKING: De maximale kracht voor het slaan van lange nieten/spijkers wordt bereikt in sequentiële stand, dus u kunt bij het slaan van langer hechtmateriaal beter het gebruik van de stootstand beperken.

DCN695

U selecteert de sequentiële stand door de standselectieschakelaar **9** zo te schuiven dat het pictogram van de enkele pijl **↖** zichtbaar wordt.

U selecteert de sequentiële werkstand RapidCycle door de standselectieschakelaar **9** zo te schuiven dat het pictogram van de dubbele pijl **↖↖** zichtbaar wordt.

OPMERKING: De tacker zal in de sequentiële stand RapidCycle minder lang op een volle accu werken dan in de standaard sequentiële stand. Laat u het gereedschap in de standaard sequentiële stand staan, dan werkt het het langst op een volle accu.

Snelheidskeuze (Afb. A)

Deze tacker is voorzien van een snelheidskeuzeschakelaar voor twee snelheden **14**, die zich op de voet bevindt.

- Kies voor kortere nagels snelheid 1 door de schakelaar in meest linkse positie te zetten.
- Kies voor langere nagels en veeleisender toepassingen snelheid 2 door de schakelaar in meest rechtse positie te zetten.

Als nagels niet diep genoeg worden geslagen in instelling 1, zult u misschien moet overschakelen naar instelling 2 zodat meer aandrijfkraft vrijkomt.

OPMERKING: Het afvuren van nagels die minder dan 71 mm lang zijn, in snelheidsinstelling 2 zal leiden tot uitzonderlijk veel slijtage aan uw gereedschap en zal misschien al snel tot storingen leiden.

| Snelheidsinstelling | Voordeel | Toepassing | Typische nagel-lengte |
|---------------------|---|------------------|-----------------------|
| 2 | Vermogen langere nagels in te slaan | Regelwerk | 71 – 90 mm |
| | | Verbindingen | |
| | | Balken | |
| 1 | Langere levensduur van gereedschap, accu gaat langer mee, hogere inslagsnelheid, minder terugslag | Houtconstructies | 50 – 70 mm |
| | | Vloerenwerk | |
| | | Bekleding | |
| | | Afrastering | |
| | | Beschotwerk | |
| | | Bekisting | |

BEDIENING

Instructies voor gebruik

! **WAARSCHUWING:** Houd u altijd aan de veiligheidsinstructies en van toepassing zijnde voorschriften.

! **WAARSCHUWING:** Om het gevaar op ernstig persoonlijk letsel te verminderen, zet u het gereedschap uit en ontkoppelt u de accu, voordat u enige aanpassing maakt of hulpstukken of accessoires verwijdert/installeert. Het onbedoeld opstarten kan letsel veroorzaken.

! **WAARSCHUWING:** Als het gereedschap is gevallen of u vermoedt dat het is beschadigd, voer dan een controle van de werking van het gereedschap uit zoals wordt uiteengezet in het hoofdstuk standselectie van de handleiding. Werk het gereedschap niet volgens de beschrijving in de handleiding, gebruik het dan niet meer en laat het nazien in een geautoriseerd DEWALT-servicecentrum.

Juiste positie van de handen (Afb.G)

! **WAARSCHUWING:** Om het risico op ernstig persoonlijk letsel te verminderen, dient u **ALTIJD** de handen in de juiste positie te hebben, zoals afgebeeld.

! **WAARSCHUWING:** Om het risico op ernstig persoonlijk letsel te verminderen, houdt u het **ALTIJD** stevig vast, anticiperend op een plotseling reactie.

Voor de juiste handpositie zet u één hand op de hoofdhandgreep **18**, zoals wordt afgebeeld.

Het Gereedschap Voorbereiden (Afb. A)

1. Neem de accu **12** uit het gereedschap en controleer dat het gereedschap is vergrendeld in de uit-stand.
2. Verwijder alle spijkers uit het magazijn **7**.
3. Controleer of het contactmechanisme **3** vrij kan bewegen.
4. Plaats de spijkers weer in het magazijn.
5. Plaats de accuset.

! **WAARSCHUWING:** Gebruik het werktuig niet als het contactmechanisme of de nagelschuiver niet vrij kunnen bewegen.

! **OPMERKING: NOOIT** smeermiddelen of schoonmaakmiddelen in het werktuig spuiten of op een andere manier aanbrengen. Dit kan een grote invloed hebben op de levensduur en de prestatie van het werktuig.

Het gereedschap inwerken

N.B. Dit gereedschap moet gedurende enige tijd op beperkt vermogen worden gebruikt voordat het op volle kracht kan werken, omdat er onderdelen zijn op elkaar moeten inwerken. Het kan zijn dat het gereedschap gedurende deze tijd lange nagels niet altijd geheel inslaat.

Na het inslaan van 500 tot 1000 nagels moet het gereedschap wel zijn ingewerkt en op volle kracht kunnen werken.

Het gereedschap in werking stellen (Afb. A)

Het gereedschap kan in twee standen worden gebruikt: sequentiële actie en snelvuur.

Opeenvolgende actiemodus

De opeenvolgende actiemodus wordt gebruikt om intermitterend te nagelen als erg nauwkeurige plaatsing

gewenst is. Zo wordt ook de maximale afgifte van vermogen bereikt voor het slaan van de langste nieten/spijkers.

1. Selecteer met de standselectieschakelaar **9** of **↗** or **↖**.
2. Hef de veiligheidsvergrendeling van de trekker **2** op.
3. Duw het contactmechanisme **3** tegen het werkoppervlak.
4. Haal de trekkerknop **1** over om het werktuig te activeren.
5. Maak de trekker los en neem de tackers van het werkoppervlak.
6. Herhaal de stappen 3–5 voor het in gereedheid brengen van de volgende niet/spijker.

Snelvuurwerking

DCN692

De stootactie wordt gebruikt voor het snel slaan van nieten op vlakke, stationaire oppervlakken en deze stand is in het algemeen het meest geschikt voor het slaan van kortere nieten/spijkers.

1. Gebruik de methodeselectieknop **9** om de stotende actiemodus te kiezen **///**.
2. Hef de veiligheidsvergrendeling van de trekker **2** op.
3. Om één enkele nagel te slaan, gebruikt u het werktuig zoals omschreven voor de opeenvolgende actie:
 - a. Duw het contactmechanisme **3** tegen het werkoppervlak.
 - b. Haal de trekkerknop **1** over om het werktuig te activeren. Elke keer dat u de trekkerknop gebruikt met het contactmechanisme tegen het werkoppervlak gedrukt, zal er één nagel geslagen worden.
4. Om meerdere nagels te slaan, drukt u de trekkerknop **1** in en houdt deze ingedrukt, en drukt dan het contactmechanisme **3** herhaaldelijk tegen het werkoppervlak.

! **WAARSCHUWING:** Houd niet de trekker ingedrukt wanneer u het gereedschap niet gebruikt. Houd de veiligheidsvergrendeling van de trekker **2** in de vergrendelde stand zodat wordt voorkomen dat het gereedschap per ongeluk in werking wordt gesteld, wanneer u het niet gebruikt.

5. Wanneer u wisselt tussen de werkstand Sequentieel en de werkstand Snelvuur, zult u misschien de slagdiepte moeten afstellen. Raadpleeg **De slagdiepte afstellen** voor instructies.

Stand RapidCycle

DCN695

De stand RapidCycle is ideaal voor wanneer de gebruiker vele nagels achtereen afvuurt en zich snel moet kunnen bewegen. Het gereedschap werkt in volledige sequentiële stand maar de motor bereidt zich onmiddellijk na het afvuren voor op de volgende nagel zodat de motor zo min mogelijk tijd verliest met op snelheid komen.

1. Selecteer met de standselectieschakelaar **9** de stand RapidCycle **↖↖**.
2. Hef de veiligheidsvergrendeling van de trekker **2** op.

3. U kunt een enkele nagel afvuren door het gereedschap te bedienen zoals bij de sequentiële werking wordt beschreven.
 - a. Duw het contactmechanisme **3** tegen het werkoppervlak.
 - b. Haal de trekker **1** over en stel het gereedschap in werking. (U zult horen dat de motor sneller gaat draaien nadat de nagel is afgevuurd).
4. U kunt meerdere nagels afvuren door de aanwijzingen in punt 3 hierboven te herhalen. Vuurt u niet een nagel af binnen 2 seconden na de laatste, zal de motor langzamer gaan draaien en tot stilstand komen.

Vergrendeling van de trekker gebruiken (Afb. C)

Iedere DEWALT tacker is voorzien van een vergrendeling van de trekker **2** die, wanneer u deze naar rechts duwt, zoals Afbeelding C laat zien, voorkomt dat het gereedschap een niet/spijker afvuurt doordat de trekker wordt vergrendeld en de aandrijving van de motor wordt onderbroken.

Wanneer u de vergrendeling van de trekker naar links duwt, is het gereedschap volledig klaar voor gebruik. De vergrendeling van de trekker moet altijd in de vergrendelde stand staan, wanneer u het gereedschap afstelt of wanneer het gereedschap niet direct in gebruik is.

Niet-krassende tip (Afb. A)

Wanneer u dit gereedschap gebruikt op materialen die u niet wilt beschadigen, zoals houten afwerkingsmaterialen, gebruik dan de kunststof niet-krassende tip **13** over de contactschakelaar **3**.

OPMERKING: Voor een maximale inslagdiepte, vooral bij lange nagels, moet de niet-krassende afdekking worden verwijderd.

LED-indicatielampje (Afb. A)

Uw tacker is voorzien van een LED-indicatielampje **5** dat waarschuwt bij beknelling/vastlopen. Raadpleeg altijd **Oplossen van problemen** voor verdere instructies.

| | | |
|---|---|--|
|  |  | <p>VASTGELOPEN Draai de vrijgaveknop bij vastlopen zodat het gereedschap weer kan worden gebruikt. Raadpleeg Vrijgave bij vastlopen.</p> |
|---|---|--|

Vrijgave bij vastlopen (Afb. A, C)

Als de tacker wordt gebruikt voor een zware toepassing waarbij alle in de motor beschikbare energie wordt gebruikt voor het inslaan van nieten/spijkers, kan het gereedschap vastlopen. Het aandrijfblad heeft niet de gehele aandrieffcyclus voltooid en vastlooppindicator **5** knippert. Draai vrijgaveknop bij vastlopen **6** op het gereedschap en het mechanisme komt vrij. Als het aandrijfblad niet automatisch terugkeert in de uitgangspositie, ga dan verder naar **Een vastgelopen nagel verwijderen**. Als de unit blijft vastlopen, kijk dan welke stand is geselecteerd en kijk naar de lengte van de nieten/spijkers

zodat u er zeker van kunt zijn dat deze niet te licht zijn voor de toepassing.

Als het gereedschap steeds vastloopt, kijk dan nog eens goed naar de keuze van de snelheid. Afhankelijk van de toepassing zult u misschien een andere snelheid moeten instellen.

Een vastgelopen nagel verwijderen (Afb. A, C)

Als een niet/nagel komt vast te zitten in het neusgedeelte, knippert het vastloopp-indicatielampje **5**.

OPMERKING: Het vastlopen kan het gevolg zijn van vuil in het neuskanaal. Controleer dit en verwijder onmiddellijk eventueel aanwezig vuil zoals hieronder wordt uiteengezet als u merkt dat het gereedschap niet goed functioneert.

1. Haal de accu uit het gereedschap en schakel de veiligheidsvergrendeling van de trekker in **2**.
2. Zet de van een veer voorziene grendel van het aanduwmechanisme **8** vast door deze naar de onderzijde van het magazijn te schuiven en haal de strook nieten/spijkers uit het gereedschap.
3. Maak met de meegeleverde inbusleutel **11** de twee inbusbouten **17** aan de bovenzijde van het magazijn los.
4. Draai het magazijn **7** naar voren.
5. Verwijder de vastgelopen/gebogen niet/spijker, zo nodig met een tang. Verwijder zo nodig vuil uit het nagelkanaal.
6. Als het aandrijfblad omlaag staat, draai dan de vrijgaveknop bij vastlopen **6** aan de bovenzijde van de tacker.

OPMERKING: Als het aandrijfblad niet wordt gereset, wanneer u de vrijgaveknop bij vastlopen draait, zult u misschien het blad met behulp van een lange schroevendraaier moeten resetten.
7. Draai het magazijn terug in de stand onder de neus van het gereedschap en zet de inbusbouten **17** vast.
8. Zet de accu weer in.

OPMERKING: Het gereedschap zal zichzelf uitschakelen en het kan pas worden gereset als de accu is uitgenomen en weer is ingezet.
9. Zet de nieten/spijkers weer in het magazijn (raadpleeg **Het Gereedschap laden**).
10. Hef de vergrendeling van het aanduwmechanisme **8** op.
11. Schakel de veiligheidsvergrendeling van de trekker **2** uit wanneer u de tacker weer kunt gebruiken.

Laat, als er vaak nieten/spijkers in het neusgedeelte vastlopen, het gereedschap nazien door een officieel DEWALT-servicecentrum.

ONDERHOUD

Uw DEWALT gereedschap op stroom is ontworpen om gedurende een lange tijdsperiode te functioneren met een minimum aan onderhoud. Het continu naar bevedigding functioneren hangt af van de juiste zorg voor het gereedschap en regelmatig schoonmaken.



WAARSCHUWING: Om het gevaar op ernstig persoonlijk letsel te verminderen, zet u het gereedschap uit en ontkoppelt u de accu, voordat u enige aanpassing maakt of hulpstukken of

accessoires verwijdert/installeert. Het onbedoeld opstarten kan letsel veroorzaken.

Aan de lader en de accu kan geen onderhoud worden verricht.



Smering

Uw elektrische gereedschap heeft geen aanvullende smering nodig.



OPMERKING: NOOIT smeermiddelen of schoonmaakmiddelen in het werktuig spuiten of op een andere manier aanbrengen. Dit kan een grote invloed hebben op de levensduur en de prestatie van het werktuig.



Reiniging



WAARSCHUWING: Blaas vuil en stof uit de hoofdbehuizing met droge lucht, zo vaak u ziet dat vuil zich in en rond de luchtopeningen ophoopt. Draag goedgekeurde oogbescherming en een goedgekeurd stofmasker als u deze procedure uitvoert.



WAARSCHUWING: Gebruik nooit oplosmiddelen of andere bijtende chemicaliën voor het reinigen van niet-metalen onderdelen van het gereedschap. Deze chemicaliën kunnen het materiaal dat in deze onderdelen is gebruikt verzwakken. Gebruik een doek die uitsluitend met water en milde zeep is bevochtigd. Zorg dat er nooit enige vloeistof in het gereedschap komt; dompel nooit enig onderdeel van het gereedschap in een vloeistof.

Optionele accessoires



WAARSCHUWING: Aangezien accessoires die niet door DEWALT zijn aangeboden niet met dit product zijn getest, kan het gebruik van dergelijke accessoires met dit gereedschap gevaarlijk zijn. Om het risico op letsel te verminderen dient u uitsluitend door DEWALT aanbevolen accessoires met dit product te gebruiken.

Neem contact op met uw leverancier voor verdere informatie over de geschikte accessoires.

DCN6901 Vervangingspakket Contraveer (Afb. H–L)

Na verloop van tijd zullen de retourveren van het aandrijfblad versleten raken en zullen uiteindelijk moeten worden vervangen. Het zal duidelijk worden dat de veren moeten worden vervangen wanneer het aandrijfblad niet na iedere slag terugkeert in de uitgangspositie. U kunt dit controleren door het magazijn te openen zoals in het gedeelte **Een vastgelopen nagel verwijderen** wordt uitgelegd en als de veren zijn versleten, kunt u het aandrijfblad in het nagelkanaal heen en weer bewegen zonder dat er veel weerstand is.

Het gereedschap is zo ontworpen dat het niet moeilijk is de retourveren in minder dan 5 minuten ter plaatse te vervangen met behulp van het accessoire DCN6901-XJ.



WAARSCHUWING: Lees voor uw eigen veiligheid de instructiehandleiding voordat u een accessoire in gebruik neemt. Als u deze aanwijzingen niet in acht neemt, kan

dat leiden tot persoonlijk letsel en ernstige beschadiging van het gereedschap en het accessoire. Gebruik, wanneer u onderhoud aan dit gereedschap verricht, uitsluitend identieke vervangende onderdelen.

OPMERKING: Alle mechanische onderdelen van het veervervangingspakket worden getoond zodat u kunt zien wat het pakket inhoudt en kunt controleren of het pakket compleet is. Het pakket bevat ook Loctite dat u in stap 9 moet gebruiken. Zie Afbeelding L.

Gebroken contraveren vervangen:

OPMERKING: Veren moeten per paar worden vervangen, gebruik alleen het juiste veervervangingspakket van DEWALT-accessoires.

1. Draai met de geleverde sleutel **11** de twee schroeven **19** aan weerszijde van de unit los. Zie Afbeelding H.
2. Neem het contrasysteem **20** uit de unit. Zie Afbeelding I.
3. Schuif de veerrailklem **21** van de veerrail **22**. Zie Afbeelding J.
4. Draai en verwijder de Veerbumper **23** en verwijder de ring **24** en de contraveer **25**. Zie Afbeelding J.
5. Monteer de nieuwe contraveer en ring op de veerrail **22**. Draai de veer, terwijl u deze met de ring samendrukt bij het tegenovergestelde uiteinde van de rail, op de veerbumper, tot voorbij de groef voor de klem van de veerrail.
6. Monteer de nieuwe klem van de veerrail stevig en plaats de bumper tegen de klem.
7. Herhaal stappen 3 – 6 voor de tweede veer.

OPMERKING: Controleer dat het profiel terugkeert door het profiel over de veerrail te schuiven en los te laten. Het moet terugkeren door de kracht van de veren.
8. Schuif het contrasysteem **20** terug in de unit. Zie Afbeelding K. Het is belangrijk dat het contrasysteem pas terugschroeft in de unit, wanneer u hebt nagegaan dat het profiel is uitgelijnd met het vliegwiel. U kunt dit doen door een accu aan te sluiten en vervolgens de neus van de unit even tegen een werkbank of een hard oppervlak te duwen. Hierdoor moet de motor gaan draaien.

OPMERKING: Wanneer het profiel en het vliegwiel goed zijn uitgelijnd, hoort u het toerental van de motor teruggelopen. Als het profiel en het vliegwiel niet goed zijn uitgelijnd, zal de motor misschien niet starten, zal de snelheid van de motor misschien veel sneller afnemen dan normaal, wat gepaard gaat met een luid schurend geluid van de unit. Verwijder het contrasysteem en plaats het opnieuw, als dat gebeurt.
9. Open, wanneer het contrasysteem eenmaal goed op zijn plaats zit, het geleverde zakje Loctite** en breng een kleine hoeveelheid aan op de draad van de twee schroeven **19** en monteer de twee schroeven weer met de sleutel en zet ze stevig vast. Zie Afbeelding L.



WAARSCHUWING: DE INHOUD VAN DE ZAKJES LOCTITE® KAN DE OGEN, DE HUID EN HET ADEMHALINGSSYSTEEM IRRITEREN. GEBRUIK NA OPENING DE GEHELE INHOUD. Adem de dampen niet in. Zorg ervoor dat het niet in uw ogen, op uw huid of op uw kleding komt. Alleen gebruiken

in een goed geventileerde ruimte. Buiten bereik van kinderen houden.

EERSTE-HULPBEHANDELING Bevat polyglycol-dimethacrylaat, polyglycol-oleaat propyleen-glycol, titanium-dioxide en cumeen-hydroperoxide. Schakel bij inslikking onmiddellijk het Poison Control Center (het antigifcentrum) of een arts in. Wek niet braken op. Breng iemand die dampen heeft ingeademd naar een plaats met frisse lucht. Spoel gedurende 15 minuten met water bij aanraking met de ogen. Roep medische hulp in. Spoel goed met water bij aanraking met de huid. Trek kleding uit bij aanraking met kleding.



WAARSCHUWING: Test de unit altijd door korte spijkers in zachte hout te schieten, zodat u zeker weet dat het gereedschap goed werkt. Werk het gereedschap niet goed, neem dan onmiddellijk contact op met een erkend DeWALT-servicecentrum.

*Loctite® is een gedeponeerd handelsmerk van Henkel Corp.

Bescherming van het milieu



Gescheiden inzameling. Producten en batterijen die zijn voorzien van dit symbool, mogen niet bij het normale huishoudelijke afval worden weggegooid.

Producten en batterijen bevatten materialen die kunnen worden teruggewonnen en gerecycled, zodat de vraag naar grondstoffen afneemt. Recycle elektrische producten en batterijen volgens de lokale voorschriften. Nadere informatie is beschikbaar op www.2helpU.com.

Herlaadbare accu

Deze duurzame accu moet herladen worden als hij niet krachtig genoeg blijkt tijdens het uitvoeren van klussen die daarvoor vlot verliepen. Aan het einde van zijn technische levensduur dient u dit werktuig weg te gooien met respect voor het milieu:

- Gebruik de accu helemaal op en verwijder deze vervolgens uit het werktuig.
- Lithium-ion-cellen recyclebaar. Breng ze terug bij uw leverancier of naar het milieupark bij u in de buurt. De ingezamelde accu's zullen worden gerecycled of op juiste wijze tot afval worden verwerkt.

OPLOSSEN VAN PROBLEMEN

VEEL VAN DE PROBLEMEN DIE ZICH VOORDOEN KUNNEN GEMAKKELIJK WORDEN OPGELOST DOOR MIDDEL VAN ONDERSTAANDE TABEL.

Neem voor ernstiger problemen en problemen die zich blijven voordoen contact op met de officiële DeWALT-reparateur bij u in de buurt, of neem contact op met het DeWALT-kantoor op het adres dat in deze handleiding wordt vermeld.



WAARSCHUWING: Beperk het risico van ernstig persoonlijk letsel, neem **ALTIJD** de accu los van het gereedschap voordat u reparaties gaat uitvoeren.

| SYMPTOOM | OORZAAK | OPLOSSING |
|---|--|---|
| Motor loopt niet terwijl u de trekker ingedrukt houdt | Vergrendeling van de trekker is ingeschakeld | Hef de vergrendeling van de trekker op. |
| | Gereedschap is vastgelopen, waardoor de motor niet kan roteren | Draai vrijgaveknop bij vastlopen op het gereedschap en het mechanisme komt vrij. Als het aandrijfblad niet in de uitgangspositie terugkeert, verwijder dan de accu en duw met de hand het aandrijfblad terug in de uitgangspositie. |
| | Gereedschap staat in de sequentiële stand | Druk eerst de contactschakelaar in en stel het gereedschap in werking of schakel over naar de stand Snelvuren (alleen DCN692). |
| | De interne elektronica van het gereedschap moet worden gereset | Neem de accu uit, wacht 3 seconden en zet de accu weer in. |
| | Motor komt tot stilstand na 5 seconden | Normale werking, laat schakelaar vrijkomen en druk opnieuw in. |
| | Aansluitpunten zijn vuil of beschadigd | Ga naar een officiële DeWALT-reparateur. |
| | Beschadigde interne elektronica | Ga naar een officiële DeWALT-reparateur. |
| | Beschadigde trekker | Ga naar een officiële DeWALT-reparateur. |
| | Accu is heet | Laat de accu afkoelen of vervang de accu door een koel exemplaar. |
| Gereedschap is heet | Laat het gereedschap afkoelen voordat u het weer gebruikt. | |

NEDERLANDS

| SYMPTOOM | OORZAAK | OPLOSSING |
|--|---|---|
| Motor loopt niet terwijl de contactschakelaar is ingedrukt | Vergrendeling van de trekker is ingeschakeld | Hef de vergrendeling van de trekker op. |
| | Vergrendeling bij leeg magazijn in werking getreden, waardoor de contactschakelaar zich niet vrij kan verplaatsen | Laad meer nieten/spijkers in het magazijn. |
| | Gereedschap is vastgelopen, waardoor de motor niet kan roteren | Draai vrijgaveknop bij vastlopen op het gereedschap en het mechanisme komt vrij. Als het aandrijfblad niet in de uitgangspositie terugkeert, verwijder dan de accu en duw met de hand het aandrijfblad terug in de uitgangspositie. |
| | Verbogen contactschakelaar | Ga naar een officiële DEWALT-reparateur. |
| | Motor komt tot stilstand na 5 seconden | Normale werking, laat contactschakelaar vrijkomen van het werkstuk en druk opnieuw in. |
| | Aansluitpunten zijn vuil of beschadigd | Ga naar een officiële DEWALT-reparateur. |
| | Beschadigde interne elektronica | Ga naar een officiële DEWALT-reparateur. |
| | Beschadigde trekker | Ga naar een officiële DEWALT-reparateur. |
| | Accu is heet | Laat de accu afkoelen of vervang de accu door een koel exemplaar. |
| | Gereedschap is heet | Laat het gereedschap afkoelen voordat u het weer gebruikt. |
| Gereedschap werkt niet (motor loopt maar schiet geen nieten/spijkers af) | Vergrendeling bij leeg magazijn in werking getreden, waardoor de contactschakelaar zich niet vrij kan verplaatsen | Laad nieten/spijkers in het magazijn. |
| | Gering accuvermogen of beschadigde accu | Controleer laadniveau als accu laadtoestand toont. Laad accu op of vervang de accu, als dat nodig is. |
| | Vastgelopen niet/spijker / aandrijfblad niet teruggekeerd in uitgangspositie | Neem accu uit, haal vastgelopen niet/spijker uit, beweeg de vrijgaveknop bij vastlopen heen en weer, (duw zo nodig zelf het aandrijfblad omhoog), zet de accu weer in. |
| | Beschadigd aandrijfblad/retourmechanisme | Vervang aandrijfblad/retourmechanisme. Ga naar een officiële DEWALT-reparateur. |
| | Vastgelopen intern mechanisme | Ga naar een officiële DEWALT-reparateur. |
| | Beschadigde interne elektronica | Ga naar een officiële DEWALT-reparateur. |
| Motor start wel, maar maakt veel lawaai | Vastgelopen niet/spijker en aandrijfblad zit vast in onderste stand | Verwijder met behulp van de vrijgaveknop bij vastlopen vastgelopen nieten/spijkers en breng zo nodig zelf het aandrijfblad terug in de uitgangspositie. |
| | Beschadigd aandrijfblad/retourmechanisme | Vervang aandrijfblad/retourmechanisme. Ga naar een officiële DEWALT-reparateur. |

| SYMPTOOM | OORZAAK | OPLOSSING |
|--|---|---|
| Aandrijfblad blijft in de onderste stand vastzitten | Vastgelopen niet/spijker en aandrijfblad zit vast in onderste stand | Verwijder met behulp van de vrijgaveknop bij vastlopen vastgelopen nieten/spijkers en breng zo nodig zelf het aandrijfblad terug in de uitgangspositie. |
| | Beschadigd aandrijfblad/retourmechanisme | Vervang aandrijfblad/retourmechanisme. Ga naar een officiële DEWALT-reparateur. |
| | Material and fastener length | If the unit continues to stall (forcing the need to rotate the Stall release lever) choose the appropriate material and fastener length that is not too rigorous an application. |
| | Vuil in het neusgedeelte | Maak neusgedeelte schoon en kijk goed of er misschien kleine stukjes afgebroken niet/spijker in de baan zitten. |
| | Gereedschap is nog niet ingewerkt | Nieuw gereedschap zal 500–1000 nagels moeten verwerken zodat de onderdelen op elkaar raken in gewerkt. Werk met kortere nagels als u gedurende deze periode merkt dat het moeite kost nagels geheel in te slaan. |
| | Gebruik van onjuiste snelheid | Als u probeert langere ribnagels in te slaan, of ribnagels probeert in te slaan in hardere materialen, met snelheid 1 - stel de snelheid dan in op positie 2. |
| Gereedschap werkt wel maar drijft nieten/spijkers niet geheel in | Diepteafstelling te ondiep ingesteld | Draai diepteafstellingsknop naar een diepere instelling |
| | Gereedschap wordt niet stevig tegen het werkstuk gezet | Oefen de juiste hoeveelheid druk uit door het gereedschap stevig tegen het werkstuk te drukken. Raadpleeg instructiehandleiding. |
| | Stootstand geselecteerd met lange spijkers/nieten (alleen DCN692) | Selecteer sequentiële stand. |
| | Lengte materiaal en nieten/spijkers | Als het apparaat blijft vastlopen (waardoor u steeds de vrijgaveknop bij vastlopen moet draaien), kies dan de juiste lengte van het materiaal en van nieten/spijkers en let er daarbij op dat zij geschikt zijn voor de toepassing. |
| | Beschadigde of versleten tip van het aandrijfblad | Vervang aandrijfblad/retourmechanisme. Ga naar een officiële DEWALT-reparateur. |
| | Gereedschap gebruikt met niet-krassende tip | Verwijder de niet-krassende tip. |
| | Beschadigd slagmechanisme | Ga naar een officiële DEWALT-reparateur. |
| | Gereedschap is nog niet ingewerkt | Nieuw gereedschap zal 500–1000 nagels moeten verwerken zodat de onderdelen op elkaar raken in gewerkt. Werk met kortere nagels als u gedurende deze periode merkt dat het moeite kost nagels geheel in te slaan. |
| | Gebruik van onjuiste snelheid | Als u probeert langere ribnagels in te slaan, of ribnagels probeert in te slaan in hardere materialen, met snelheid 1 - stel de snelheid dan in op positie 2. |

NEDERLANDS

| SYMPTOOM | OORZAAK | OPLOSSING |
|---|--|---|
| Gereedschap werkt, maar er worden geen nieten/spijkers ingedreven | Geen nieten/spijkers in het magazijn | Laad nieten/spijkers in het magazijn |
| | Onjuist formaat of onjuiste hoek nieten/spijkers | Gebruik alleen de aanbevolen nieten/spijkers. Raadpleeg Technische Gegevens . |
| | Vuil in het neusgedeelte | Maak neusgedeelte schoon en kijk goed of er misschien kleine stukjes afgebroken niet/spijker in de baan zitten |
| | Vuil in magazijn | Maak magazijn schoon. |
| | Versleten magazijn | Vervang magazijn. Ga naar een officiële DeWALT-reparateur. |
| | Beschadigde of versleten tip van het aandrijfblad | Vervang aandrijfblad. Ga naar een officiële DeWALT-reparateur. |
| Vastgelopen niet/spijker | Beschadigde veer duwmechanisme | Vervang veer; ga naar een officiële DeWALT-reparateur. |
| | Onjuist formaat of onjuiste hoek nieten/spijkers | Gebruik alleen de aanbevolen nieten/spijkers. Raadpleeg Technische Gegevens . |
| | Schroeven van het magazijn zijn niet vastgezet na de vorige vastloper/inspectie | Draai vooral de inbusbouten van het magazijn goed vast met de bijgeleverde inbusleutel. |
| | Beschadigde of versleten tip van het aandrijfblad | Vervang aandrijfblad. Ga naar een officiële DeWALT-reparateur. |
| | Lengte materiaal en nieten/spijkers | Als het apparaat blijft vastlopen (waardoor u steeds de vrijgaveknop bij vastlopen moet draaien), kies dan de juiste lengte van het materiaal en van nieten/spijkers en let er daarbij op dat zij geschikt zijn voor de toepassing. |
| | Vuil in het neusgedeelte | Maak neusgedeelte schoon en kijk goed of er misschien kleine stukjes afgebroken niet/spijker in de baan zitten. |
| | Versleten magazijn | Vervang magazijn. Ga naar een officiële DeWALT-reparateur. |
| | Beschadigde veer duwmechanisme | Vervang veer. Ga naar een officiële DeWALT-reparateur. |
| | Vergrendeling bij leeg magazijn is ingeschakeld met niet meer dan 7–9 nieten in het magazijn en de gebruiker heeft uitzonderlijk veel kracht op de contactschakelaar uitgeoefend zodat de vergrendeling is opgeheven | Plaats meer nieten/spijkers in het magazijn zodat de vergrendeling bij leeg magazijn wordt uitgeschakeld. |
| | Gereedschap is nog niet ingewerkt | Nieuw gereedschap zal 500–1000 nagels moeten verwerken zodat de onderdelen op elkaar raken in gewerkt. Werk met kortere nagels als u gedurende deze periode merkt dat het moeite kost nagels geheel in te slaan. |
| Gebruik van onjuiste snelheid | Als u probeert langere ribnagels in te slaan, of ribnagels probeert in te slaan in hardere materialen, met snelheid 1 - stel de snelheid dan in op positie 2. | |

SNOERLOOS SPIJKERAPPARAAT 18V XR LI-ION DCN692, DCN695

Gratulerer!

Du har valgt et DEWALT-verktøy. Mange års erfaring, grundig produktutvikling og innovasjon gjør DEWALT til en meget pålitelig partner for profesjonelle brukere av elektrisk verktøy.

Tekniske data

| | | DCN692 | DCN695 |
|--|----------|----------------------------|--------------------------------------|
| Spenning | V_{DC} | 18 | 18 |
| Type | | 3/13 | 3/13 |
| Utløsermodus | | Sekvensiell/slagaktivering | Hurtigsyklus sekvensiell/Sekvensiell |
| Magasinwinkel | W | 33° | 33° |
| Spiker | | | |
| lengde | mm | 50–90 | 50–90 |
| skaftdiameter | mm | 2,8–3,3 | 2,8–3,3 |
| vinkel | | 30–34° | 30–34° |
| hodegeometri | | klippet eller offset-rund | klippet eller offset-rund |
| collation type | | papir eller trådsveis | papir eller trådsveis |
| Vekt (uten batteripakke) | kg | 3,63 | 3,63 |
| Driv-energi | J | 105 | 105 |
| Støyverdier og vibrasjonsverdier (triasi vektor sum) i henhold til EN60745-2-16: | | | |
| L_{PA} (lydtrykksnivå) | dB(A) | 83 | 83 |
| L_{WA} (lydeffektnivå) | dB(A) | 94 | 94 |
| K (usikkerhet for det angitte støynivå) | dB(A) | 3 | 3 |
| Verdi vibrasjonsutslipp $a_{h1} =$ | m/s^2 | 3,3 | 3,3 |
| Usikkerhet K = | m/s^2 | 1,5 | 1,5 |

Nivået for vibrasjonsutslipp angitt i dette informasjonsbladet er blitt målt iht. standardiserte tester gitt i EN60745, og kan brukes til å sammenligne ett verktøy med et annet. Det kan brukes til forberedende vurdering av eksponering.



ADVARSEL: Angitt nivå for vibrasjonsutslipp gjelder for hovedbruksområdene for verktøyet. Dersom verktøyet brukes i andre bruksområder, med annet tilbehør eller er dårlig vedlikeholdt, kan vibrasjonsutslippene avvike. Dette kan øke eksponeringsnivået betydelig for hele arbeidsperioden.

En vurdering av nivået for vibrasjonseksponeringen bør også tas med i beregningen når verktøyet er slått av eller når det går uten faktisk å gjøre en jobb. Dette kan redusere eksponeringsnivået betydelig for hele arbeidsperioden.

Sett i verk ekstra sikkerhetstiltak for å beskytte operatøren mot følgene fra vibrasjon, som f.eks.: Holde ved like verktøy og tilbehør, holde hendene varme, organisere arbeidsmønstre.

| Batterier | | | | Ladere/Ladetider (i minutter) | | | | | |
|-----------|----------|---------|-----------|-------------------------------|--------|--------|--------|--------|--------|
| Kat. # | V_{DC} | Ah | Vekt (kg) | DCB107 | DCB113 | DCB115 | DCB118 | DCB132 | DCB119 |
| DCB546 | 18/54 | 6,0/2,0 | 1.05 | 270 | 140 | 90 | 60 | 90 | X |
| DCB547 | 18/54 | 9,0/3,0 | 1.25 | 420 | 220 | 140 | 85 | 140 | X |
| DCB181 | 18 | 1,5 | 0,35 | 70 | 35 | 22 | 22 | 22 | 45 |
| DCB182 | 18 | 4,0 | 0,61 | 185 | 100 | 60 | 60 | 60 | 120 |
| DCB183/B | 18 | 2,0 | 0,40 | 90 | 50 | 30 | 30 | 30 | 60 |
| DCB184/B | 18 | 5,0 | 0,62 | 240 | 120 | 75 | 75 | 75 | 150 |
| DCB185 | 18 | 1,3 | 0,35 | 60 | 30 | 22 | 22 | 22 | X |
| DCB187 | 18 | 3,0 | 0,48 | 140 | 70 | 45 | 45 | 45 | 90 |

OVERENSSTEMMELSESERKLÆRING MED EU

Maskineridirektiv



Snoerloos Spijkerapparat 18V XR Li-Ion DCN692, DCN695

DeWALT erklærer at de produktene som er beskrevet under

Tekniske data er i samsvar med:

2006/42/EU, EN60745-1:2009+A11:2010, EN60745-2-16:2010.

Disse produktene samsvarer også med direktiv 2014/30/EF og 2011/65/EF. For mer informasjon, vennligst kontakt DeWALT på følgende adresser eller se baksiden av håndboken.

Undertegnede er ansvarlig for sammenstillingen av den tekniske filen og fremsetter denne erklæringen på vegne av DeWALT.

Markus Rompel

Teknisk direktør

DeWALT, Richard-Klinger-Straße 11,

D-65510 Idstein, Tyskland

26.09.2017



ADVARSEL: Les bruksanvisningen slik at skaderisikoen kan reduseres.

Definisjoner: Retningslinjer for sikkerhet

Definisjonene nedenfor beskriver alvorlighetsnivået de enkelte signalordene er. Les brukerhåndboken og vær spesielt oppmerksom på disse symbolene.



FARE: Angir en eksisterende farlig situasjon som, og hvis den ikke unngås, vil føre til **dødsfall eller alvorlig personskade**.



ADVARSEL: Angir en potensielt farlig situasjon som, og hvis den ikke unngås, kan føre til **dødsfall eller alvorlig personskade**.



FORSIKTIG: Angir en potensielt farlig situasjon som, og hvis den ikke unngås, kan føre til **mindre eller moderat personskade**.

MERK: Angir en arbeidsmåte som ikke er relatert til personskader, men som kan føre til skader på utstyr hvis den ikke unngås.



Angir fare for elektrisk støt.



Angir brannfare.

Generelle sikkerhetsadvarsler for elektriske verktøy



ADVARSEL: Les alle sikkerhetsadvarsler og alle instruksjoner. Manglende overholdelse av advarslene og instruksjonene kan resultere i elektrisk sjokk, ild og/eller alvorlig skade.

TA VARE PÅ ALLE ADVARSLER OG INSTRUKSJONER FOR FREMTIDIG BRUK

Uttrykket "elektrisk verktøy" i advarslene henviser til ditt strømdrevne (med ledning) elektriske verktøy eller ditt batteridrevne (uten ledning) elektriske verktøy.

1) Sikkerhet på arbeidsområdet

- Hold arbeidsområdet godt opplyst.** Rotete eller mørke områder er en invitasjon til ulykker.
- Ikke bruk elektriske verktøy i eksplosive omgivelser, slik som i nærheten av antenner, væsker, gasser eller støv.** Elektrisk verktøy skaper gnister som kan antenne støv eller gasser.
- Hold barn og tilskuere borte mens du bruker et elektrisk verktøy.** Distraksjoner kan føre til at du mister kontrollen.

2) Elektrisk sikkerhet

- Støpselet til elektriske verktøy må passe til stikkkontakten. Aldri modifier støpselet på noen måte. Ikke bruk adaptere med jordede elektriske verktøy.** Umodifiserte støpsler og stikkontakter som passer vil redusere risikoen for elektrisk sjokk.
- Unngå kroppskontakt med jordete overflater slik som rør, radiatorer, komfyrer og kjøleskap.** Det finnes en økt risiko for elektrisk sjokk dersom kroppen din er jordet.
- Ikke eksponer elektriske verktøy for regn eller våte forhold.** Dersom det kommer vann inn i et elektrisk verktøy vil det øke risikoen for elektrisk sjokk.
- Ikke bruk ledningen feil. Aldri bruk ledningen til å bære, trekke eller dra ut støpselet til det elektriske verktøyet. Hold ledningen borte fra varme, olje, skarpe kanter eller bevegelige deler.** Skadede eller innviklede ledninger øker risikoen for elektrisk sjokk.
- Når du bruker et elektrisk verktøy utendørs, bruk en skjøteledning som er egnet for utendørs bruk.** Bruk av en skjøteledning beregnet for utendørs bruk reduserer risikoen for elektrisk sjokk.
- Dersom bruk av et elektrisk verktøy på et fuktig sted er uunngåelig, bruk en strømkilde med jordfeilbryter (RCD).** Bruk av jordfeilbryter (RCD) reduserer risikoen for elektrisk sjokk.

3) Personlig sikkerhet

- Hold deg våken, hold øye med det du gjør og bruk sunn fornuft når du bruker et elektrisk verktøy. Ikke bruk et elektrisk verktøy dersom du er trøtt eller er påvirket av medikamenter, narkotika eller alkohol.** Ett øyeblikks uoppmerksomhet under bruk av elektriske verktøy kan føre til alvorlig personskade.
- Bruk personlig verneutstyr. Bruk alltid vernebriller.** Verneutstyr slik som støvmaske, sklisliske vernesko, hjelm, eller hørselsvern brukt under passende forhold vil redusere personskader.
- Unngå utilsiktet oppstart. Sikre at bryteren er i av-stillingen før du kobler til strømkilden og/eller**

batteripakken, plukker opp eller bærer verktøyet. Å bære elektriske verktøy med fingeren på bryteren eller å sette inn støpselet mens elektriske verktøy har bryteren på øker faren for ulykker.

- d) **Fjern eventuelle justeringsnøkler før du slår på det elektriske verktøyet.** En nøkkel som er festet til en roterende del av det elektriske verktøyet kan føre til personskade.
- e) **Ikke strekk deg for langt. Ha godt fotfeste og stå støtt hele tiden.** Dette fører til at du har bedre kontroll over det elektriske verktøyet ved uventede situasjoner.
- f) **Bruk egnet antrekk. Ikke ha på deg løstsittende klær eller smykker. Hold hår, antrekk og hansker borte fra bevegelige deler.** Løstsittende antrekk, smykker eller langt hår kan bli fanget opp av bevegelige deler.
- g) **Hvis apparatet er utstyrt for tilkobling av støvutsugings- og -oppsamlingsinnretning, må du sørge for at disse er koblet til og ordentlig sikret.** Bruk av støvoppsamlere kan redusere støvrelaterte farer.

4) Bruk og vedlikehold av elektriske verktøy

- a) **Ikke bruk kraft på verktøyet. Bruk det elektriske verktøyet som situasjonen krever.** Det riktige elektriske verktøyet vil gjøre jobben bedre og tryggere ved den hastigheten det ble konstruert for.
- b) **Ikke bruk verktøyet hvis bryteren ikke kan slå verktøyet av eller på.** Ethvert elektrisk verktøy som ikke kan kontrolleres med bryteren er farlig og må repareres.
- c) **Koble støpselet fra strømkilden og/eller batteripakken fra det elektriske verktøyet før du foretar noen justeringer, endrer tilbehør eller lagrer elektriske verktøy.** Slike preventive sikkerhetsforanstaltninger reduserer risikoen for å starte det elektriske verktøyet ved et uhell.
- d) **Lagre elektriske verktøy som ikke er i bruk, utilgjengelig for barn og la ikke personer som ikke er kjent med det elektriske verktøyet eller disse instruksjonene bruke det.** Elektriske verktøy er farlige i hendene på utrenede brukere.
- e) **Vedlikehold elektriske verktøy. Kontroller om bevegelige deler er feiljustert eller fastskjært, om deler er ødelagt eller andre forhold som kan påvirke driften av verktøyet. Dersom det er skadet, få verktøyet reparert før neste bruk.** Mange ulykker forårsakes av dårlig vedlikeholdte verktøy.
- f) **Hold skjæreverktøy skarpe og rene.** Godt vedlikeholdte skjæreverktøy med skarpe skjærekanten setter seg mindre sannsynlig fast og er lettere å kontrollere.
- g) **Bruk verktøyet, tilbehørene og bittene, osv., i samsvar med disse instruksjonene og ta i betraktning arbeidsforholdene og det arbeidet som skal utføres.** Bruk av det elektriske verktøyet for oppgaver som er forskjellige fra de som er tiltenkt kan føre til en farlig situasjon.

5) Bruk og vedlikehold av batteridrevne verktøy

- a) **Bruk kun laderen som er spesifisert av produsenten.** En lader som passer for en type batteripakke kan føre til brannfare dersom den brukes med en annen batteripakke.
- b) **Bruk kun elektriske verktøy sammen med de spesifiserte batteripakkene.** Bruk av andre batteripakker kan skape risiko for skader eller brann.
- c) **Når batteripakken ikke er i bruk, hold den borte fra andre metallobjekter som binders, mynter, nøkler, spikere, skruer eller andre små metallobjekter som kan skape en forbindelse fra en batteripol til en annen.** Å kortslutte batteripolene kan føre til brannskader eller brann.
- d) **Ved hardhendt behandling kan det komme væske ut fra batteriet. Unngå kontakt med denne. Dersom du ved et uhell kommer i kontakt med væsken, skyll med vann. Dersom du får væsken i øynene, oppsøk lege umiddelbart.** Batterivæske kan føre til irritasjon eller forbrenninger.

6) Vedlikehold

- a) **Få det elektriske verktøyet ditt vedlikeholdt av en kvalifisert reparatør som kun bruker originale reservedeler.** Dette vil sikre at verktøyet sikkerhet blir ivarettatt.

Sikkerhetsinstruksjoner for alle trådløse spikerpistoler

- **Gå alltid ut fra at verktøyet inneholder spikere.** Uforsiktig håndtering av spikerpistolen kan føre til at spikere avfyres og til personskader.
- **Ikke pek verktøyet mot deg selv eller mot andre personer.** Utilsiktet innrykking av avtrekkeren vil avfyre spiker og kan føre til personskade.
- **Ikke bruk verktøyet uten at det er fast trykket mot arbeidsstykket.** Dersom verktøyet ikke er i kontakt med arbeidsstykket, kan spikrene prelle av fra den ønskede posisjonen.
- **Hold hender og andre kroppsdeler unna utgangsområdet for verktøyet.** Ved bruk, ALDRI grip i magasinet/beholderen på verktøyet, en feil avfyrt spiker kan komme ut av nesen og føre til personskade.
- **Koble verktøyet fra strømkilden dersom spikeren setter seg fast i verktøyet.** Når en fastlåst spiker skal fjernes kan spikerpistolen aktiveres utilsiktet dersom den er plagget inn.
- **Ikke bruk spikerpistolen for å feste elektriske ledninger.** Den er ikke designet for å feste elektriske kabler. Den kan skade isolasjonen på elektriske ledninger og føre til elektrisk støt eller fare for brann



ADVARSEL: Dersom verktøyet har falt ned eller du mistenker at verktøyet er skadet, gjennomfør funksjonskontroll av verktøyet som angitt i avsnittet om modusvalg i manualen. Dersom det ikke fungerer i henhold til manualen, stopp bruken av verktøyet og få service på et autorisert dewalt servicesenter.

- *Bruk alltid vernebriller.*
- *Bruk alltid hørselsvern.*
- *Bruk bare spiker av den typen som er spesifisert i brukerhåndboken.*
- *Monter ikke verktøyet på en støtte.*
- *Unngå å demontere eller blokkere deler av spikerpistolen, f.eks. kontaktutløseren.*
- *Før bruk skal du sjekke at sikkerhets- og utløsningsmekanismen fungerer som den skal og at alle mutre og bolter er stramme.*
- *Ikke bruk DCN692:*
 - *ved skifte fra et brukssted til et annet ved hjelp av stillaser, trapper, stiger eller stigelignende konstruksjoner, f.eks. taksprosser, etc.;*
 - *ved lukking av bokser eller esker;*
 - *ved montering av transportsikringsystemer, f.eks. på kjøretøy, vogner, etc.*

For unntak, sjekk de gjeldende HMS-reglene

- *Sjekk alltid de lokale reglene.*
- *Bruk ikke verktøyet som hammer.*
- *Skyt aldri med spikerpistolen i løse luften.*
- *På arbeidsstedet skal du bære verktøyet i det ene håndtaket, og aldri med utløseren aktivert.*
- *Ta hensyn til forholdene på arbeidsstedet. Spiker kan trenge gjennom tynne materialer eller gli unna i hjørner og kanter og dermed utsette personer for fare.*
- *Kjør ikke inn spiker for nær kantene på jobbmaterialer.*
- *Kjør ikke inn spiker oppå annen spiker.*

Restrisikoer

Følgende risikoer er alltid tilstede ved bruk av slike verktøy:

- *Personskader ved feilaktig bruk av verktøyet.*
- *Tap av kontroll ved ikke å holde verktøyet fast.*
- *Muskelbelastning på armer og hender, spesielt ved arbeid over hodehøyde. Ta alltid regelmessige pauser når du arbeider i lange tidsperioder.*

Til tross for at man følger relevante sikkerhetsbestemmelser og bruker sikkerhetsutstyr, er det bestemte farer som ikke kan unngås. De er:

- *Hørselskader.*
- *Fare for personskade pga. flygende partikler.*
- *Fare for brannskader fordi utstyr blir varmt under bruk.*
- *Fare for personskade ved langvarig bruk.*
- *Tap av kontroll på grunn av rekyl.*
- *Fare for skader fra klypende punkter, skarpe kanter og feilaktig håndtering av arbeidsstykket.*
- *Fare for personskader fra skarpe kanter ved skifte av spikere eller ved innsetting av spikerestrimler.*

Elektrisk sikkerhet

Den elektriske motoren er blitt konstruert for kun én spenning. Alltid kontroller at spenningen til batteripakken samsvarer med spenningen på merkeskiltet. Sørg også for at spenningen på laderen samsvarer med spenningen på strømmettet.



Din DEWALT-lader er dobbeltisolert i samsvar med EN60335; det trengs derfor ikke noen jordledning.

Dersom tilførselsledningen er skadet, må den byttes i en spesialledning som fås via DEWALT-serviceorganisasjon.

Bruk av skjøteledning

Skjøteledning bør ikke brukes hvis det ikke er absolutt nødvendig. Bruk en godkjent skjøteledning som egner seg for kraftforsyningen til din lader (se **Tekniske data**). Minimum størrelse på lederen er 1 mm²; maksimum lengde er 30 m. Alltid vikle ut kabelen fullstendig når du bruker en kabeltrommel.

TA VARE PÅ DENNE BRUKSANVISNINGEN

Ladere

DEWALT ladere trenger ingen justeringer, og er designet til å være så enkle som mulig å bruke.

Viktige sikkerhetsinstruksjoner for alle batteriladere

TA VARE PÅ DENNE BRUKSANVISNINGEN: Denne manualen inneholder viktige sikkerhetsanvisninger og bruksanvisninger for kompatible batteriladere (se **Tekniske data**).

- *Før du bruker laderen les alle instruksjoner og advarsmerker på laderen, batteripakken og produktet som bruker batteripakken.*



ADVARSEL: *Fare for støt. Ikke la væske komme inn i laderen. Det kan resultere i elektrisk støt.*



ADVARSEL: *Vi anbefaler bruk av en jordfeilsikring med en nominell strømverdi på 30mA eller mindre.*



FORSIKTIG: *Fare for brannskader. For å redusere faren for skader, lad kun DEWALT oppladbare batterier. Andre type batterier kan sprekke og forårsake personskader og materielle skader.*



FORSIKTIG: *Barn må holdes under oppsyn, sørg for at de ikke leker med apparatet.*

MERK: *Under visse forhold, med laderen innpluggt i strømforsyningen, kan de eksponerte kontaktene i laderen kortsluttes av fremmedlegemer. Fremmedlegemer som kan lede strøm, inkludert ,men ikke begrenset til stålull, aluminiumsfolie eller annen ansamling av metalliske partikler, må holdes unna åpningene i laderen. Kople alltid laderen fra strømtilførselen når det ikke er en batteripakk i hulrommet. Kople fra laderen før rengjøring.*

- **IKKE forsøk å lade batteripakken med andre ladere enn de som er nevnt i denne manualen.** Laderen og batteripakken er spesielt designet for å jobbe sammen.
- **Disse ladere er ikke ment for annen bruk enn lading av DEWALT oppladbare batterier.** Annen bruk kan resultere i brannfare og/eller elektrisk støt.
- **Ikke utsett laderen for regn eller snø.**
- **Dra i kontakten og ikke ledningen når du kople laderen fra strømmen.** Dette reduserer faren for skade på kontakten og ledningen.

- **Påse at ledningen er plassert slik at den ikke trækkes på, snubles i, eller på annen måte utsettes for skade eller påkjenning.**
- **Ikke bruk skjøteledning med mindre det er helt nødvendig.** Bruk av feil skjøteledning kan resultere i brannfare og/eller elektrisk støt.
- **Ikke plasser noe på laderen og ikke plasser laderen på en myk overflate som kan blokkere ventilasjonsslissene og resultere i for høy innvendig temperatur.** Plasser laderen et sted unna varmekilder. Laderen ventileres gjennom slisser i toppen og bunnen av huset.
- **Ikke bruk lader med skadet ledning eller kontakt**—bytt dem ut med en gang.
- **Ikke bruk laderen dersom den har fått et slag, er mistet i gulvet eller skadet på annen måte.** Lever den på et autorisert serviceverksted.
- **Ikke ta laderen fra hverandre; lever den på et autorisert serviceverksted når service eller reparasjon trenges.** Å sette den sammen feil kan resultere i elektrisk støt eller brann.
- Dersom ledningen er skadet må den byttes ut med en gang av produsenten, dens serviceagent eller lignende kvalifisert person for å unngå farer.
- **Kople laderen fra strømtilførselen før du begynner med rengjøring.** Dette reduserer faren for elektrisk støt. Fjerning av batteripakken reduserer ikke denne faren.
- **ALDRI forsøk på kople 2 ladere sammen.**
- **Laderen er designet for å bruke standard 230V elektrisk strøm. Ikke forsøk å bruke den på annen spenning.** Dette gjelder ikke billaderen.

Lade et batteri (Fig. B)

1. Plugg inn laderen i en passende stikkontakt for du setter inn batteripakken.
2. Sett batteripakken **12** i laderen, pass på at batteripakken sitter godt i laderen. Det røde (lade) lyset blinker gjentatt som indikasjon på at ladeprosessen er startet.
3. Fullført lading vises ved at det røde lyset er PÅ konstant. Pakken er da fullt oppladet og kan brukes, eller den kan bli stående i laderen. For å ta batteripakken ut av arbeidspakken, trykk inn og hold låseknappen **15** på batteripakken og ta den av.

MERK: For å sikre maksimum ytelse og levetid på Li-Ion batteripakker, lad batteripakken helt opp før første gangs bruk.

Bruk av lader

Se indikatorne under for batteripakkens ladetilstand.

| Ladeindikatorer | |
|---|---|
|  lading | — — — —  |
|  fulladet | —————  |
|  varm/kald ladeforsikelse* | — — — ———  |

*Det røde lyset vil fortsette å blinke, men et gult indikatorlys vil lyse under denne operasjonen. Når batteriet har

kjølt seg ned, vil det gule lyset bli slått av og laderen vil gjenoppta ladeprosedyren.

Kompatible ladere vil ikke lade en defekt batteripakke. Laderen vil indikere feilaktig batteripakke ved at den ikke lyser, eller ved å indikere blinkemønster for problem pakke eller lader.

MERK: Dette kan også tyde på et problem med laderen.

Dersom laderen indikerer et problem, ta med lader og batteripakke til et servicesenter for testing.

Ventetid for varm/kald pakke

Dersom laderen detekterer et batteri som er for varmt eller for kaldt, vil den automatisk starte en "varm/kald pakke forsikelse", og venter med å lade til batteriet har passende temperatur. Laderen vil deretter automatisk skifte til lademodus for pakken. Denne funksjonen sikrer maksimal levetid på batteriet.

En kald batteripakke vil lade langsommere enn en varm batteripakke. Batteripakken vil lade langsommere gjennom hele ladesyklusen, og vil ikke gå tilbake til maksimal ladehastighet selv om batteriet blir varmt.

Ladere DCB118 er utstyrt med en intern vifte som er designet for å avkjøle batteripakken. Viften vil slå seg på automatisk når batteripakken trenger å kjøles. Bruk aldri laderen dersom viften ikke fungerer korrekt eller dersom ventilasjonsåpningene er blokkert. Pass på at fremmedlegemer ikke kommer inn i laderen.

Elektronisk beskyttelsessystem

XR Li-ione verktøy er designet med et elektronisk beskyttelsessystem som vil beskytte batteriet mot overlading, overoppvarming eller dyp utlading.

Verktøyet vil automatisk slå seg av dersom beskyttelsessystemet aktiveres (Electronic Protection System). Dersom det skjer, sett litium-ion batteriet på laderen til det er helt oppladet igjen.

Veggmontering

Disse laderne er designet for å monteres på vegg eller stå på et bord eller arbeidsbenk. Dersom den skal monteres på veggen, plasser laderen innen rekkevidde fra en stikkontakt og unna hjørner eller andre hindringer som kan stoppe luftstrømmen. Bruk baksiden av laderen som mal for å bore hull i veggen for monteringskruene. Monter laderen godt med gipsskruer (må kjøpes separat) minst 25,4 mmlange med hodediameter 7–9 mm, som skrues inn i treverk til optimal dybde med omtrent 5,5 mm av skruen som stikker ut. Rett inn sporene på baksiden av laderen med de utstikkende skruene og lås på plass i sporene.

Rengjøringsanvisninger for lader

⚠ ADVARSEL: Fare for støt. Koble laderen fra strømuttaket før rengjøring. Smuss og fett kan fjernes fra laderen ved hjelp av en klut eller en myk, metallfri børste. Ikke bruk vann eller rengjøringsvæsker. Aldri la noen væske trenge inn i verktøyet; aldri dypp noen del av verktøyet i en væske.

Batteripakke

Viktige sikkerhetsinstruksjoner for alle batteripakker

Sørg for å inkludere katalognummer og spenning når du bestiller nye batteripakker.

Batteriet kommer ikke fullstendig ladet ut av pakningen. Les sikkerhetsinstruksjonene under før du bruker batteripakken og laderen. Følg deretter ladeprosedyrene som er beskrevet.

LES ALLE INSTRUKSJONER

- **Ikke lad eller bruk batteriet i eksplosive omgivelser, slik som i nærheten av antenkelige væsker, gasser eller støv.** Innsetting eller uttak av batteriet kan antenne støvet eller gassen.
- **Tving aldri batteripakken inn i laderen. Ikke modifier batteripakken på noen måte for å passe inn i en ikke-kompatibel lader idet batteripakken kan sprekke og forårsake alvorlig personskade.**
- **Lad batteripakkene kun i DeWALT ladere.**
- **IKKE sprut på eller senke ned i vann eller andre væsker.**
- **Ikke lagre eller bruk verktøyet eller batteripakken på steder der temperaturen kan nå eller overstige 40 °C (104 °F) (som utenfor skur eller metallbygg på sommeren).**
- **Ikke brenn batteripakken selv om den er alvorlig skadet eller fullstendig utslitt.** Batteripakken kan eksplodere i en brann. Giftige gasser og materialer oppstår når man brenner litium ion-batteripakker.
- **Hvis batteriets innhold kommer i kontakt med huden, vasker du området med mild såpe og vann.** Hvis du får batterivæske på øyet, skyller du det åpne øyet i 15 minutter eller til irritasjonen gir seg. I tilfelle det trengs medisinsk tilsyn, er batteriets elektrolytt sammensatt av en blanding av organiske karbonater og litium-salter.
- **Innholdet i åpne battericeller kan forårsake irritasjon av luftveiene.** Skaff frisk luft. Søk medisinsk ettersyn hvis symptomene vedvarer.



ADVARSEL: Fare for brannskader. Batterivæsken kan antennes hvis den utsettes for gnister eller flammer.



ADVARSEL: Forsøk aldri å åpne batteripakken av noen årsak. Ikke sett i laderen dersom batteripakkens ytre er sprukket eller skadet. Ikke knus, slipp i gulvet eller skad batteripakken. Ikke bruk en batteripakke eller lader som har fått et slag, er mistet i gulvet, påkjørt eller skadet på annen måte (f.eks. gjennomboret av en spiker, slått med hammer, tråknet på). Det kan resultere i elektrisk støt. Skadede batteripakker skal leveres til servicesenteret for gjenvinning.



ADVARSEL: Fare for brann. Ikke lagre eller transporter batteripakken slik at batteripolene kan komme i kontakt med metallobjekter. For eksempel, ikke legg batteriet i forkle, lommer, verktøyskrin, produktesker, skuffer etc. sammen med løse spikere, skruer, nøkler, etc.



FORSIKTIG: Når det ikke er i bruk plasser verktøyet på siden på en stabil overflate der det ikke skaper fare for snubling eller fall. Noen verktøy med store batteripakker kan stå på batteripakken, men kan lettes slås overende.

Transport



ADVARSEL: Fare for brann. Transport av batterier kan kanskje føre til brann dersom batteripolene utilsiktet kommer i kontakt med elektrisk ledende materialer. Ved transport av batterier, pass på at batteripolene er beskyttet og godt isolerte fra materialer som kan komme i kontakt og føre til kortslutning.

DeWALT batterier samsvarer med alle aktuelle shipping-forskrifter som angitt av bransjen og lovregler, inkludert UN Recommendations on the Transport of Dangerous Goods; International Air Transport Association (IATA) Dangerous Goods Regulations, International Maritime Dangerous Goods (IMDG) Regulations, og European Agreement Concerning The International Carriage of Dangerous Goods by Road (ADR). Litium-ion celler og batterier er testet i henhold til avsnitt 38,3 i "UN Recommendations on the Transport of Dangerous Goods Manual of Tests and Criteria".

I de fleste tilfeller vil forsendelse av en DeWALT batteripakke være unntatt fra klassifisering som en fullt regulert Class 9 Hazardous Material. Vanligvis vil bare forsendelser som inneholder et litium-ione batteri med høyere energiklassifisering enn 100 watt-timer (Wh) kreve forsendelse som fullt regulert Class 9. Alle litium-ione batterier har angitt watt-timer på pakken. Men på grunn av de kompliserte reglene anbefaler DeWALT ikke å sende litium-ione batteripakker med fly, uansett watt-time klassifisering. Forsendelser av verktøy med batterier (kombinerte sett) kan unntaksvis sendes med fly dersom angitt watt-timer på batteripakken er under 100 Wh.

Uansett om en transport regnes som unntatt eller fullt regulert, er det senderens ansvar å sjekke de gjeldende reglene for pakking, etiketter/merking og dokumentasjon. Informasjonen i dette avsnittet av manualen er gitt i god tro og ansett som nøyaktig på tidspunktet dokumentet ble opprettet. Men det gis ingen garantier, hverken eksplisitt eller implisitt. Det er kjøperens ansvar å sikre at aktivitetene samsvarer med de gjeldende retningslinjer.

Transport av FLEXVOLT™ batterier

DeWALT FLEXVOLT™ batteriet har to moduser: **Bruk og transport.**

Bruks-modus: Når FLEXVOLT™-batteriet står alene eller er montert i et DeWALT 18V produkt, fungerer det som et 18V batteri. Dersom FLEXVOLT™-batteriet er i et 54V eller et 108V (to 54V batterier) produkt, vil det fungere som et 54V batteri.

Transport-modus: Når hetten er satt på FLEXVOLT™-batteriet, er batteriet i transport-modus. La hetten være på ved forsendelse.

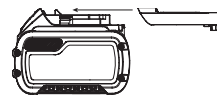

I transportmodus blir rekkevidden av celler elektrisk frakoblet i pakken slik at det dannes 3 batterier med lavere watt-timer (Wh) sammenlignet med 1 batteri med høyere watt-timer. Denne endringen til 3 batterier med lavere watt-timer gjør at pakken er unntatt

Eksempel på merking for bruk og for transport

Use: 108 Wh
Transport: 3x36 Wh

fra visse begrensede shipping-regler som gjelder batterier med høyere watt-timer.

For eksempel kan Wh-spesifikasjonen for Transport være 3 x 36 Wh, som betyr 3 batterier på 36 Wh hver. Wh-spesifikasjonen for USE (bruk) kan være 108 Wh (som betyr 1 batteri).

Anbefalinger for lagring

1. Den ideelle lagringsplassen er kjølig og tørr og ikke utsatt for direkte solskinn samt for sterk varme eller kulde. For optimal batteriytelse og levetid bør batteripakker lagres i romtemperatur når de ikke er i bruk.
2. For lang tids lagring, anbefales det for optimalt resultat å lagre en fullt ladet batteripakke på et kjølig og tørt sted uttatt av laderen.

MERK: Batteripakker bør ikke lagres fullt utladet. Batteripakken må lades opp igjen før bruk.

Merking på laderen og batteripakken

I tillegg til piktogrammene som er brukt i denne manualen, kan etikettene på laderen og batteripakken vise følgende piktogrammer:



Les instruksjonshåndboken før bruk.



Se **Tekniske data** for ladetid.



Ikke undersøk med strømførende gjenstander.



Ikke lad skadede batteripakker.



Ikke utsett for vann.



Få byttet defekte ledninger omgående.



Lades kun mellom 4 °C og 40 °C.



Kun for innendørs bruk.



Deponer batteripakken på miljøvennlig vis.

LH-ION



Lad kun DEWALT batteripakker med de angitte DEWALT laderne. Lading av andre batteripakker enn de angitte DEWALT batteriene med en DEWALT lader kan føre til at de sprekker eller til andre farlige situasjoner.



Ikke brenn batteripakken.



BRUK: Bruk uten transporthette, nominell Wh er 108 Wh (1 batteri med 108 Wh).



TRANSPORT: Bruk med innebygget transporthette, nominell Wh er 3 x 36 Wh (3 batteri med 36 Wh).

Batteritype

DCN692 og DCN695 bruker 18 volts batteripakker.

Disse batteripakkene kan brukes: DCB181, DCB182, DCB183, DCB183B, DCB184, DCB184B, DCB185, DCB187, DCB546, DCB547. Se **Tekniske Data** for mer informasjon.

Pakkens innhold

Pakken inneholder:

- 1 Spikerpistol
- 1 Lader (kun P2-modeller)
- 2 Batteripakker (kun P2-modeller)
- 1 Skrapesikker tupp
- 1 Utstyrsboks (kun P2-modeller)
- 1 Instruksjonshåndbok

MERK: Batteripakker, ladere og koffert er ikke inkludert med N-modeller. Batteripakker og ladere er ikke inkludert med NT-modeller. B-modeller inkluderer Bluetooth® batteripakker.

MERK: Bluetooth® ordmerke og logoer er varemerker eiet av Bluetooth®, SIG, Inc. og all bruk av slike merker ved DEWALT er under lisens. Andre varemerker og merkenavn er eiet av sine respektive eiere.

- Se etter skader på verktøyet, deler eller tilbehør som kan ha oppstått under transport.
- Ta deg tid til å lese grundig gjennom og forstå denne håndboken før bruk.

Merking på verktøyet

Følgende piktogrammer vises på verktøyet:



Les instruksjonshåndboken før bruk.



Bruk hørselvern.



Bruk vernebriller.



Synlig stråling. Ikke se inn i lyset.



Spikerlengde.



Spikerdiameter.



Magasinkapasitet.



Magasinvinkel

Datokode plassering

Datokoden, som også inkluderer produksjonsåret, er trykket på huset.

Eksempel:

2017 XX XX
Produksjonsår

Beskrivelse (Fig. A)



ADVARSEL: Aldri modifier elektroverktøyet eller noen del av det. Dette kan føre til materiell- eller personskader.

- 1 Avtrekker
- 2 Avtrekkerlås
- 3 Kontaktutløser
- 4 Dybdejusteringshjul
- 5 Indikatorlys for lavt batteri og låst/fastkilt spiker
- 6 Låsespake
- 7 Magasin
- 8 Skyvelås
- 9 Modusvalgknapp
- 10 Roterende feste/beltekrok
- 11 Medhørende sekskantnøkkel
- 12 Batteripakke
- 13 Skrapesikker tupp
- 14 Hastighetsknapp

Tiltenkt Bruk

DCN692 og DCN695 trådløse rammespikerpistoler er designet for å slå inn spikere i arbeidsstykker av treverk.

DCN692 trådløs rammespikerpistol er designet for sekvensiell/slag modus. Stiftemaskiner designet for sekvensiell-/slag-modus **SKAL IKKE** brukes på stillaser, trapper, stiger eller lignende konstruksjoner, for eksempel taksprosser. For unntak, sjekk de gjeldende HMS-reglene.

DCN695 trådløs rammespikerpistol er designet kun for sekvensiell bruk, enten som standard sekvensiell modus eller hurtigsyklus modus for raskere stifting. Spikerpistoler for kun sekvensiell modus **KAN** brukes på stillaser, trapper, stiger eller lignende konstruksjoner, f.eks. taksprosser.

IKKE bruk når det er vått eller i nærheten av antennelige væsker eller gasser.

Disse trådløse spikerpistoler er profesjonelle elektroverktøy.

IKKE la barn komme i kontakt med verktøyet. Uerfarne operatører trenger tilsyn når de bruker dette verktøyet.

- Dette apparatet er ikke ment for bruk av personer (inkludert barn) med reduserte fysiske, sensoriske eller mentale evner, eller mangel på erfaring og kunnskap, med mindre de får tilsyn av en person ansvarlig for deres sikkerhet. Barn skal aldri forlates alene med dette produktet.

MONTERING OG JUSTERING



ADVARSEL: For å redusere risikoen for alvorlig personskade, slå av verktøyet og koble fra batteripakken før du foretar eventuelle justeringer

eller fjerner/installerer tilleggsutstyr eller tilbehør.
En utilsikket oppstart kan føre til personskader.



ADVARSEL: Bruk kun batteripakker og ladere fra DEWALT.

Sette inn og ta av batteripakke på verktøyet (Fig. B)

MERK: For best resultat, pass på at batteripakken **12** er helt oppladet før bruk.

For å installere batteripakken i verktøyets håndtak

1. Rett inn batteripakken **12** mot skinnene i håndtaket (Fig. B).
2. Skyv den inn i håndtaket til batteripakken er godt festet i verktøyet, pass på at den ikke løsner.

For å fjerne batteripakken fra verktøyet

1. Trykk batteriets festeknapp **15** og trekk batteriet bestemt ut av håndtaket.
2. Sett batteripakken i laderen som beskrevet i laderavsnittet i denne manualen.

Ladeindikator batteripakker (Fig. B)

Noen DEWALT batteripakker inkluderer en ladeindikator som består av tre grønne LED som indikerer hvor mye lading som er igjen i batteripakken.

For å aktivere ladeindikatoren, trykk og hold indikatoreknappen **16**. En kombinasjon av tre grønne LED-lys vil lyse og vise gjenværende lading. Dersom gjenværende lading av batteriet er under brukbar grense, vil ingen lys tennes og batteriet må lades opp.

MERK: Ladeindikatoren er bare en indikasjon av gjenværende lading i batteripakken. Den gir ingen indikasjon på om verktøyet fortsatt kan brukes, og kan variere med produktkomponentene, temperatur og brukerens bruksområde.

Roterende feste/beltekrok (Fig. F)

Feste/beltekrok **10** kan enkelt festes på venstre eller høyre side av verktøyet etter brukerens ønske.

Dersom du ikke ønsker å bruke kroken, kan den roteres til fronten eller baksiden av håndtaket.

Fylling av Verktøyet med Spiker (Fig. D)



ADVARSEL: Lås alltid verktøyet og ta av batteripakken før du legger i eller tar ut spikere.

1. Skyv den fjærbelastede skyvelåsen **8** til bunnen av magasinet for å låse på plass.
2. Velg en hensiktsmessig sammenheftet spikerrekke. (Se **Tekniske data**.) DEWALT anbefaler at du alltid bruker DEWALT spikere.



ADVARSEL: Bruk av annet tilleggsutstyr enn det som tilbys av DEWALT kan være farlig, ettersom dette ikke er testet sammen med dette verktøyet. For å redusere faren for skader, bør kun tilleggsutstyr som er anbefalt av DEWALT brukes sammen med dette produktet.

- Legg et strip med stavspiker inn i innlastingsporet på siden av magasinet. Pass på at stiftene hviler på hodet i stiftekanalen.
- Lukk magasinet ved å løsne skyvelåsen. Skyv låsen forsiktig forover og fest spikerstripen.

Klikk-lås

Spikerpistolen er utstyrt med en klikk-lås for å hindre at verktøyet skyter dersom magasinet nesten er tomt. Når det er omtrent 7 til 9 spikere igjen i magasinet, slutter verktøyet å fungere. Se **Lade verktøyet** for å sette inn en stripe av sammenlimte spikere.

MERK: Dersom det øves kraftig trykk på verktøyet er det mulig å verstyre låsen. Dette beskytter verktøyet fra potensiell skade dersom det faller ned.

Justering av slagdybden (Fig. E)

Spikerens slagdybde kan justeres ved hjelp av dybdejusteringshjulet.

- For mindre slagdybde på spikeren, roter dybdejusteringshjulet **4** til venstre, mot symbolet for grunnere spiker.
- For større slagdybde på spikeren, roter dybdejusteringshjulet **4** til venstre, mot symbolet for dypere spiker.

Velge modus (Fig. A)

DCN692

For å velge sekvensiell virkemåte, skyv modus valgbryteren **9** for å vise symbolet for enkel spiker **7**.

For å velge slagaktivert modus, skyv modusvalgbryteren **9** for å vise symbolet for tre spikere **///**.

MERK: Maksimal kraft for driving av lange spikere oppnås ved sekvensiell modus, så begrensn bruken av støt-modus ved bruk av lange spikere.

DCN695

For å velge standard sekvensiell virkemåte, skyv modus valgbryteren **9** til å vise enkel pil **◀** symbolet.

For å velge RapidCycle sekvensiell virkemåte, skyv modus valgbryteren **9** til å vise dobbel pil **◀◀** symbolet.

MERK: Batterilevetiden i RapidCycle sekvensiell modus vil være kortere enn ved standard sekvensiell modus. Ved å la verktøyet være i standard sekvensiell modus får du maksimal levetid på batteriet.

Hastighetsvelger (Fig. A)

Denne stiftemaskinen er utstyrt med en valgknapp for 2 hastigheter **14** plassert på foten.

- For kortere spikere, velg hastighet 1 ved å sette bryteren til posisjon lengst til venstre.
- For lengre spikere og tyngre bruk, velg hastighet 2 ved å sette bryteren til posisjon lengst til høyre.

Dersom spikerne ikke slås langt nok inn med hastighet 1, skift til hastighet 2 for ekstra kraft.

MERK: Bruk av spikere under 71mm med hastighet 2 vil føre til kraftig slitasje på verktøyet og kan føre til tidlig svikt.

| Hastighetsvalg | Fordel | Bruksområde | Typisk spikerlengde |
|----------------|---|------------------|---------------------|
| 2 | Kraft for bruk av lange spikere | Bærebjelker | 71 – 90 mm |
| | | Tverrbjelker | |
| | | Gulv-/takbjelker | |
| 1 | Økt levetid på verktøyet, økt levetid på batteriet, økt stiftehastighet, mindre rekyl | Tømmerrammer | 50 – 70 mm |
| | | Gulvlegging | |
| | | Kledning | |
| | | Gjerder | |
| | | Plater | |
| | | Lekter | |

BRUK

Bruksanvisning

- ⚠ ADVARSEL:** Ta alltid hensyn til sikkerhetsinstruksjonene og gjeldende forskrifter.
- ⚠ ADVARSEL:** For å redusere risikoen for alvorlig personskade, slå av verktøyet og koble fra batteripakken før du foretar eventuelle justeringer eller fjerner/installerer tilleggsutstyr eller tilbehør. En utilsiktet oppstart kan føre til personskader.
- ⚠ ADVARSEL:** Dersom verktøyet har falt ned eller du mistenker at verktøyet er skadet, gjennomfør funksjonskontroll av verktøyet som angitt i avsnittet om modusvalg i manualen. Dersom det ikke fungerer i henhold til manualen, stopp bruken av verktøyet og få service på et autorisert DEWALT servicesenter.

Korrekt plassering av hendene (Fig. G)

- ⚠ ADVARSEL:** For å redusere faren for alvorlig personskade, skal man **ALLTID** ha hendene i korrekt posisjon, som vist.
- ⚠ ADVARSEL:** For å redusere faren for personskade, skal man **ALLTID** holde godt fast, for å være forberedt på en plutselig reaksjon.

Riktig håndstilling er å ha en hånd på hovedhåndtaket **18** som anvist.

Klargjøring av Verktøyet (Fig. A)

- Ta ut batteripakken **12** fra verktøyet og sikre at verktøyet er låst.
- Ta all spiker ut av magasinet **7**.
- Kontroller om kontaktutløseren **3** kan bevege seg fritt.
- Legg spikere i magasinet.
- Sett inn batteripakken.

⚠ ADVARSEL: Bruk ikke verktøyet hvis kontaktutløseren eller spikerfremtrykkeren ikke kan bevege seg fritt.

🚫 MERK: Du skal **ALDRI** spraye eller på annen måte påføre smøre- eller rengjøringsmidler inni verktøyet. Dette kan redusere verktøyets varighet og ytelse vesentlig.

Bruk av verktøyet

Vennligst merk at dette verktøyet krever en innkjøringsperiode før det kan brukes med full kraft, på grunn av deler som må "innkjøres" og slites mot hverandre. Det kan derfor være at verktøyet ikke slår helt inn lange spikere i denne perioden.



Etter mellom 500 og 1000 stifter bør verktøyet være innkjørt og avgi full kraft.

Avfyre verktøyet (Fig. A)

Verktøyet kan brukes på to måter sekvensiell bruk eller slagutløsning.

Sekvensmodus

Sekvensmodus brukes til skyting av en og en spiker når spikrene må kjøres inn på en forsiktig og nøye måte. Det gir også maksimal effekt for driving av de lengste spikerne.

1. Ved bruk av modus valgbryteren **9**, velg sekvensiell modus  eller .
2. Løsne avtrekkerens sikkerhetslås **2**.
3. Skyv kontaktutløseren **3** mot arbeidsmaterialet.
4. Trykk på utløseren **1** for å skyte med verktøyet.
5. Løsne avtrekkeren og løft spikerpistolen fra arbeidsflaten.
6. Gjenta trinnene 3–5 for å fyre av neste spiker.

Bruk action mode

DCN692

Støt-modus brukes for rask spikring på flate, stasjonære flater og er typisk mest effektiv ved bruk av korte spikere.

1. Velg kontinuerlig-modus  med modusvelgeren **9**.
2. Løsne avtrekkerens sikkerhetslås **2**.
3. Hvis du skal kjøre inn én spiker, bruker du verktøyet slik som beskrevet for sekvensmodus:
 - a. Skyv kontaktutløseren **3** mot jobbflaten.
 - b. Trykk på utløseren **1** for å skyte med verktøyet. For hver gang du trykker kontaktutløseren mot jobbmaterialiet og trykker på utløseren, kjører du inn én spiker.
4. Hvis du vil kjøre inn flere spiker, kan du trykke på og holde utløseren **1** inne, og trykke kontaktutløseren **3** gjentatte ganger mot arbeidsflaten.



ADVARSEL: Ikke hold avtrekkeren inne når verktøyet ikke er i bruk. Hold avtrekkerens sikkerhetslås **2** i låst posisjon for å forhindre utilsiktet aktivering når verktøyet ikke er i bruk.

5. Når du skifter mellom sekvensiell og slagaktivert modus kan det være nødvendig å justere slagdybden. Vennligst se **Justering av slagdybden** for anvisninger.

Hurtigsyklus Modus

DCN695

Hurtigsyklus modus er perfekt der brukeren skal bruke mange stifter i sekvens og må bevege seg raskere. Verktøyet vil fortsatt være i full sekvensiell modus, men motoren vil klargjøres for neste stift straks etter avfiring, for å minimalisere tiden det tar for å få motoren opp i full hastighet.

1. Bruk modus valgknappen **9** for å velge hurtigsekvens modus .
2. Løsne avtrekkerens sikkerhetslås **2**.

3. For å slå inn en enkel stift, bruk verktøyet som beskrevet i sekvensiell modus:
 - a. Skyv kontaktutløseren **5** mot arbeidsflaten.
 - b. Trekk i avtrekkeren **1** for å aktivere verktøyet. (Du vil høre at motoren spinner opp etter at stiften er slått inn).
4. For å slå inn flere stifter, gjenta instruksene i punkt 3 over. Dersom du ikke slår inn en stift innen 2 sekunder etter den forrige, vil motoren senke hastighet til hvile.

Bruk av avtrekkerlåsen (Fig. C)

Alle DeWALT spikerpistoler er utstyrt med en avtrekkerlås **2** som når den trykkes til høyre som vist i Figur C låser pistolen fra å skyte spikere, ved at avtrekkeren låses og strømmen til motoren stoppes.

Når avtrekkerlåsen trykkes til venstre vil verktøyet være i full funksjon. Avtrekkerlåsen bør alltid settes på når det skal foretas justeringer eller dersom verktøyet ikke straks skal brukes.



Merkefri tupp (Fig. A)

Ved bruk av verktøyet på materialer som du ikke vil sette merker på, så som refinere, sett den merkefrie tuppen (laget av plast) **13** over kontakt-tuppen **3**.

MERK: For maksimal slagdybde, spesielt ved lange spikere, bør slitasjebeskyttelsen fjernes.

LED indikator (Fig. A)

Stiftemaskinen din er utstyrt med en LED indikatorlampe **5** for å varsle deg om fastkiling/stopp. Se også **Feilretting** for mer informasjon.

| | | |
|---|---|---|
|  |  | BLOKERT/LÅST SITUASJON Roter låsespaken for å løsne Se Løsne blokkering . |
|---|---|---|

Løsne blokkering (Fig. A, C)

Dersom spikerpistolen brukes hardt slik at all energi i motoren brukes for å slå inn spikeren, kan verktøyet låse seg. Driverbladet gjennomførte ikke slagsyklusen og blokkeringsindikatoren **5** blinker. Roter låsespaken **6** på verktøyet og mekanismen vil løsne. Dersom driverbladet ikke automatisk går tilbake til utgangsposisjonen, gå til **Fjerne en forkilt spiker**. Dersom enheten stadig blokkeres og går i lås, kontroller modus, materialet og spikerlengden for å se om bruksområdet er korrekt.

Dersom det fortsatt låser seg, forsøk å endre hastighet. Avhengig av bruken kan det være nødvendig med en annen hastighet.

Fjerne en forkilt spiker (Fig. A, C)

Dersom en spiker kiler seg i nesestykket, vil blokkeringsindikatoren **5** blinke.

MERK: Forkilingen kan være resultat av avfall som samler seg i nesekanalene. Vennligst kontroller og fjern rusk som beskrevet under, straks du merker endring av ytelse på verktøyet.

1. Ta batteripakken av verktøyet og sett på avtrekkerlåsen **2**.

2. Skyv den fjærbelastede skyvelåsen **8** til bunnen av magasinet for å låse på plass, og ta ut spikerstripen.
3. Bruk sekskantnøkkelen **11** som følger med for å løсне de to boltene **17** på toppen av magasinet.
4. Roter magasinet **7** forover.
5. Ta ut den bøyde/fastlåste spikeren, bruk en tang om nødvendig. Om nødvendig, fjern alt rusk i spikerkanalen.
6. Dersom driverbladet er i ned-posisjon, vri låsespaken **6** på toppen av spikerpistolen.
MERK: Dersom driverbladet ikke går tilbake når du vrir låsespaken, kan det være nødvendig å sette driverbladet tilbake til utgangsposisjonen ved hjelp av en lang skrutrekker.
7. Vri magasinet tilbake på plass under nesen av verktøyet, og trekk til boltene **17**.
8. Sett inn igjen batteripakken.
MERK: Verktøyet vil deaktivere seg selv og ikke tilbakestilles før batteripakken er tatt ut og satt inn igjen.
9. Sett inn igjen spikere i magasinet (se **Lade verktøyet**).
10. Løsne skyvelåsen **8**.
11. Ta av sikkerhetslåsen på avtrekkeren **2** når du er klar til å fortsette bruken.

Dersom spikere ofte setter seg fast i nesestykket, send verktøyet til service hos en autorisert DeWALT serviceforhandler.

VEDLIKEHOLD

Ditt DeWALT elektriske verktøy er designet for å virke over en lang tidsperiode med et minimum av vedlikehold. Kontinuerlig tilfredsstillende drift avhenger av tilfredsstillende stell av verktøyet og regelmessig renhold.

- ⚠ ADVARSEL:** For å redusere risikoen for alvorlig personskade, slå av verktøyet og koble fra batteripakken før du foretar eventuelle justeringer eller fjerner/installerer tilleggsutstyr eller tilbehør. En utilsiktet oppstart kan føre til personskader.

Laderen og batteripakken er vedlikeholdsfrie.



Smøring

Ditt elektriske verktøy trenger ikke ekstra smøring.

- ⚠ MERK:** Du skal **ALDRI** spraye eller på annen måte påføre smøre- eller rengjøringsmidler inni verktøyet. Dette kan redusere verktøyet varighet og ytelse vesentlig.



Rengjøring

- ⚠ ADVARSEL:** Blås skitt og støv ut av hovedkabinettet med tørr luft når skitt samles inne i og rundt luftåpningene. Bruk godkjent øyebeskyttelse og godkjent støvmaske når du utfører denne prosedyren.

- ⚠ ADVARSEL:** Aldri bruk løsemidler eller sterke kjemikalier for å rengjøre ikke-metalliske deler av verktøyet. Disse kjemikaliene kan svekke materialene som brukes i disse delene. Bruk en klut som bare er fuktet med vann og mild

såpe. Aldri la noen væske trenge inn i verktøyet; aldri dypp noen del av verktøyet i en væske.

Tilleggsutstyr



ADVARSEL: Bruk av annet tilleggsutstyr enn det som tilbys av DeWALT kan være farlig, ettersom dette ikke er testet sammen med dette verktøyet. For å redusere faren for skader, bør kun tilleggsutstyr som er anbefalt av DeWALT brukes sammen med dette produktet.

Ta kontakt med din forhandler for ytterligere informasjon om egnet ekstrautstyr.

DCN6901 Erstatningssett for returfjær (Fig. H–L)

Vri tid vil returfjær på drivbladet slites og må kanskje skiftes. Dersom drivbladet ikke returnerer helt etter et skudd er det tydelig at fjærene må skiftes. For å kontrollere - åpne magasinet som i avsnittet **Fjerne en forkilt spiker**, dersom fjæren er slitt vil du kunne bevege drivbladet frem og tilbake i spikerkanalen med svært liten motstand.

Verktøyet er designet slik at det er enkelt å skifte returfjærene, på under 5 minutter ved bruk av verktøyet DCN6901-XJ.



ADVARSEL: For din egen sikkerhet, les bruksanvisningen før bruk av tilbehør. Å se bort fra disse advarsler kan resultere i personskade og alvorlig skade på verktøyet og tilbehøret. Når verktøyet vedlikeholdes skal kun identiske reservedeler brukes.

MERK: Alle mekaniske deler i erstatningssettet for fjærer er vist. Dette av praktiske grunner og at man kan se til at alt kommer med. Settet inneholder også Loctite-lim som er til bruk i trinn 9. Se Figur L.

For å bytte ut brukne returfjærer

MERK: Fjærene skal byttes ut parvis, bruk bare erstatningssett for fjær som kommer fra DeWALT.

1. Bruk den medfølgende nøkkelen **11**, til å løsne de to skurene **19** på begge sidene av enheten. Se Figur H.
2. Fjern retursystemet **20** fra enheten. Se Figur I.
3. Skyv fjærskinnklemmen **21** av skinnklemmen **22**. Se Figur J.
4. Vri og fjern fjærstøtdemperen **23**, fjern deretter skiven **23** og returfjæren **24**. Se Figur J.
5. Monter den nye returfjæren og skiven på skinnklemmen **22**. Press ned fjæringen mot skiven, dette på motsatt side av klemmen. Vri deretter den nye fjærstøtdemperen til den går nedenfor gjengen for fjærskinnklemmen.
6. Monter den nye fjærskinnklemmen ordentlig og plasser støtdemperen mot klemmen.
7. Gjenta trinn 3 til 6 for det andre fjæret.
MERK: Sjekk returen på profilen ved å skyve profilen opp til fjærskinnen og slipp den. Den skal komme på plass grunnet kraften fra fjæringen.
8. Skyv retursystemet **20** tilbake på enheten. Se Figur K. Det er viktig å teste justeringen av profilen og svinghullet, dette før retursystemet blir skrudd tilbake på enheten. Dette kan gjøres ved å koble til et batteri, deretter dytt og løs ut

tuppen av enheten mot en benk eller hard overflate. Dette gjør at motoren starter å spinne.

MERK: Når profilen og svinghjulet er ordentlig justert, vil du høre at motoren går på tomgang ned fra full fart. Dersom profilen og svinghjulet ikke er ordentlig justert, starter ikke motoren eller den kan sakke ned mye raskere enn normalt, der det kommer en høy støyende lyd fra enheten. Dersom dette skjer, fjern og monter retursystemet på nytt.

9. Når retursystemet sitter slik det skal, åpne den medfølgende tuben med Loctite**, og påfør en liten del på de to skurenes gjenger **19**. Monter deretter de to skruene og tight godt til. Se Figur L.

 **ADVARSEL:** Test alltid enheten ved å skyte korte spikre inn i et mykt treverk, dette for å se at vertøyet fungerer som det skal. Dersom verktøyet ikke fungerer tilstrekkelig, kontakt straks et av DeWALTs servicesentre.

 **ADVARSEL:** INNHOLDET I LUKTEPOSEN LOCTITE® KAN IRRITERE ØYNE, HUD OG LUFTVEISSYSTEMET. BRUK HELE INNHOLDET VED ÅPNING. Ikke pust inn damper. Ikke få det i øynene eller på hud eller klær. Bruk kun i godt ventilert område. Hold unna barn.

FØRSTEHJELPSBEHANDLING: Inneholder polyglykoldimetakrylat, polyglykololeat, propylenglykol, titanoksid og kumenhydroperoksid. Om svelget, ring en giftinformasjonssentral eller doktor umiddelbart. Ikke fremkall oppkast.

Om innåndet, flytt person til frisk luft. Om i øynene, skyll med vann i 15 minutter. Få legehjelp. Om på hud, skyll godt med vann. Om på klær, fjern klær.

*Loctite® er en registrert merkevare av Henkel Corp.

Beskyttelse av miljøet



Separat innsamling. Produkter og batterier merket med dette symbolet skal ikke kastes i vanlig husholdningsavfall.

Produkter og batterier inneholder materialer som kan gjenvinnes eller gjenbrukes, som reduserer behovet for råmaterialer. Vennligst lever elektriske produkter og batterier til gjenbruk i henhold til lokale regler. Mer informasjon får du på www.2helpU.com.

Oppladbar batteripakke

Denne langtids batteripakken må lades på nytt når den ikke lenger produserer nok strøm til jobber som enkelt kunne utføres tidligere. Ta hensyn til miljøet når batteripakken må kasseres:

- Lad batteripakken helt ut, og ta den ut av verktøyet.
- Litium-ion celler kan gjenbrukes. Lever dem til forhandleren eller en lokal gjenbruksstasjon. De innleverte batteripakkene vil gjenbrukes eller avfallsbehandles korrekt.

FEILRETTING

MANGE VANLIGE PROBLEMER KAN LØSES FORHOLDSVIS ENKELT VED HJELP AV TABELLEN UNDER.

For alvorlige eller vedvarende problemer, kontakt ditt nærmeste autoriserte DeWALT reparasjonsverksted, eller kontakt din DeWALT forhandler på adressen angitt i manualen.

 **ADVARSEL:** For å redusere risikoen for personskader, koble ALLTID batteripakken fra verktøyet før vedlikehold og reparasjon.

| SYMPTOM | ÅRSAK | LØSNING |
|---|---|---|
| Motoren går ikke med avtrekkeren inntrykket | Avtrekkerlås låst | Lås avtrekkerlåsen. |
| | Verktøyet er låst, med motoren blokkert for rotering | Vri låsespaken på verktøyet for å løsne mekanismen. Dersom driverbladet ikke går tilbake, ta av batteriet og manuelt skyv driverbladet tilbake til utgangsposisjonen. |
| | Verktøyet er satt til sekvensiell aktiveringsmodus | Trykk inn kontaktutløseren først før du skyter eller skifter til slagaktiveringsmodus (Kun DCN692). |
| | Den interne elektronikken i verktøyet må tilbakestilles | Ta ut batteriet, vent 3 sekunder og sett det inn igjen. |
| | Motoren stopper etter 5 sekunder | Normal drift, løsne avtrekkeren og trykk inn igjen. |
| | Batteripolene er skitne eller skadet | Kontakt et autorisert DeWALT serviceverksted. |
| | Skadet intern elektronikk | Kontakt et autorisert DeWALT serviceverksted. |
| | Skadet avtrekker | Kontakt et autorisert DeWALT serviceverksted. |
| | Batteriet er varmt | La batteriet kjøle seg av eller sett på en kald pakke. |
| Verktøyet er varmt | La verktøyet kjøle seg av før du fortsetter. | |

| SYMPTOM | ÅRSAK | LØSNING |
|--|--|--|
| Motoren går ikke med kontaktutløseren inntrykket | Avtrekkerlås låst | Lås opp avtrekkerlåsen. |
| | Blokkeringslås satt på og hindrer full bevegelse av kontaktutløseren | Sett flere spikere i magasinet. |
| | Verktøyet er låst, med motoren blokkert for rotering | Vri låsespaken på verktøyet for å løse mekanismen. Dersom driverbladet ikke går tilbake, ta av batteriet og manuelt skyv driverbladet tilbake til utgangsposisjonen. |
| | Bøyd kontaktutløser | Kontakt et autorisert DEWALT serviceverksted. |
| | Motoren stopper etter 5 sekunder | Normal drift, løsne kontaktutløseren og trykk inn igjen. |
| | Batteripolene er skitne eller skadet | Kontakt et autorisert DEWALT serviceverksted. |
| | Skadet intern elektronikk | Kontakt et autorisert DEWALT serviceverksted. |
| | Skadet avtrekker | Kontakt et autorisert DEWALT serviceverksted. |
| | Batteriet er varmt | La batteriet kjøle seg av eller sett på en kald pakke. |
| | Verktøyet er varmt | La verktøyet kjøle seg av før du fortsetter. |
| Verktøyet utløses ikke (motoren går, men den avfyrer ikke) | Blokkeringslås satt på og hindrer full bevegelse av kontaktutløseren | Sett spikere i magasinet. |
| | Lavt batteri eller skadet batteri | Kontroller ladenivå dersom pakken har statusvisning. Skift eller lad opp batteripakken om nødvendig. |
| | Låst spiker/driverblad går ikke tilbake til utgangsposisjon | Ta av batteriet, fjern den fastlåste spikeren, vri på låsespaken (skyv opp driverbladet manuelt om nødvendig) og sett inn igjen batteripakken. |
| | Skade på driver/retur mekanisme | Skift ut driver/retur mekanisme Kontakt et autorisert DEWALT serviceverksted. |
| | Låst intern mekanisme | Kontakt et autorisert DEWALT serviceverksted. |
| | Skadet intern elektronikk | Kontakt et autorisert DEWALT serviceverksted. |
| Motoren starter, men lager mye støy | Blokkert spiker og driverblad låst i ned-posisjonen | Bruk låsespaken, fjern fastlåst spiker og sette driverbladet tilbake manuelt om nødvendig. |
| | Skade på driver/retur mekanisme | Skift ut driver/retur mekanisme Kontakt et autorisert DEWALT serviceverksted. |
| Driverblad blir stadig låst i ned-posisjon | Blokkert spiker og driverblad låst i ned-posisjonen | Bruk låsespaken, fjern fastlåst spiker og sette driverbladet tilbake manuelt om nødvendig. |
| | Skade på driver/retur mekanisme | Skift ut driver/retur mekanisme Kontakt et autorisert DEWALT serviceverksted. |
| | Material og spikerlengde | Dersom enheten stadig går i lås (slik at du stadig må vri på låsespaken), kontroller at materialet og spikerlengden passer for den aktuelle bruken. |
| | Avfall i nesestykket | Rengjør tuppen og se nøye etter små biter fra spikrene i sporet. |
| | Verktøyet er ikke innkjørt ennå | Nye verktøy kan trenge 500–1000 stifter før delene er innkjørt og slitt inn mot hverandre. Bruk kortere stifter i den perioden dersom det er vanskelig å stifte med lange stifter. |
| | Bruk av feil hastighet | Dersom du forsøker å slå inn lange riflede spikere i mykt treverk, eller slå inn riflede spikere i hardt materiale med hastighet 1 - skift til hastighet 2. |

NORSK

| SYMPTOM | ÅRSAK | LØSNING |
|---|--|---|
| Verktøyet fungerer, men slår ikke spikrene helt inn | Dybdereguleringen satt for kort | Vri dybdejusteringen til en dypere innstilling |
| | Verktøyet ikke fast presset mot arbeidsstykket | Bruk passe kraft for å presse verktøyet mot arbeidsstykket. Se bruksanvisningen. |
| | Støt-modus valgt for lange spikere De selected with long nails (kun DCN692) | Velg seksvensiell modus. |
| | Material og spikerlengde | Dersom enheten stadig går i lås (slik at du stadig må vri på låsespaken), kontroller at materialet og spikerlengden passer for den aktuelle bruken. |
| | Skadet eller slitt tupp på driverbladet | Skift ut driver/retur mekanismen. Kontakt et autorisert DEWALT serviceverksted. |
| | Verktøyet brukes med skrapesikker tupp | Ta av skrapesikker tupp. |
| | Skadet utløsermekanisme | Kontakt et autorisert DEWALT serviceverksted. |
| | Verktøyet er ikke innkjørt ennå | Nye verktøy kan trenge 500–1000 stifter før delene er innkjørt og slitt inn mot hverandre. Bruk kortere stifter i dene perioden dersom det er vanskelig å stifte med lange stifter. |
| Verktøyet fungerer, men slår ikke inn spikere | Bruk av feil hastighet | Dersom du forsøker å slå inn lange riflede spikere i mykt treverk, eller slå inn riflede spikere i hardt materiale med hastighet 1 - skift til hastighet 2. |
| | Ingen spikere i magasinet | Sett inn spikere i magasinet |
| | Feil størrelse eller vinkel på spikere | Bruk kun anbefalte spikere. Se Tekniske data . |
| | Avfall i nesestykket | Rengjør tuppen og se nøye etter små biter fra spikrene i sporet. |
| | Avfall i magasinet | Rengjør magasinet. |
| | Slitt magasin | Skift ut magasinet. Kontakt et autorisert DEWALT serviceverksted. |
| | Skadet eller slitt driverblad | Skift ut driverblad. Kontakt et autorisert DEWALT serviceverksted. |
| | Skadet skyvefjær | Skift fjæren, kontakt autorisert DEWALT serviceverksted. |

| SYMPTOM | ÅRSAK | LØSNING |
|-----------------|---|---|
| Fastlåst spiker | Feil størrelse eller vinkel på spikere | Bruk kun anbefalte spikere. Se <i>Tekniske data</i> . |
| | Magasinskruene er ikke trukket til etter tidligere inspeksjon ved låsing/blokkering | Pass på å trekke til skruene ved hjelp av den medfølgende sekskantnøkkelen. |
| | Skadet eller slitt driverblad | Skift ut driverblad. Kontakt et autorisert DEWALT serviceverksted. |
| | Material og spikerlengde | Dersom enheten stadig går i lås (slik at du stadig må vri på låsespaken), kontroller at materialet og spikerlengden passer for den aktuelle bruken. |
| | Avfall i nesestykket | Rengjør tuppen og se nøye etter små biter fra spikrene i sporet. |
| | Slitt magasin | Skift ut magasinet. Kontakt et autorisert DEWALT serviceverksted. |
| | Skadet skyvefjær | Skift ut fjæren. Kontakt et autorisert DEWALT serviceverksted. |
| | Klikk-lås settes på når det er 7–9 spikere igjen i magasinet, og brukeren bruker stor kraft på kontaktutløseren for å overstyre låsingen. | Lad flere spikere i magasinet for å koble ut klikk-låsen. |
| | Verktøyet er ikke innkjørt ennå | Nye verktøy kan trenge 500–1000 stifter før delene er innkjørt og slitt inn mot hverandre. Bruk kortere stifter i dene perioden dersom det er vanskelig å stifte med lange stifter. |
| | Bruk av feil hastighet | Dersom du forsøker å slå inn lange riflede spikere i mykt treverk, eller slå inn riflede spikere i hardt materiale med hastighet 1 - skift til hastighet 2. |

PREGADORA COM ARMAÇÃO SEM FIO, COM PILHAS DE IÕES DE LÍTIO XR DE 18 V DCN692, DCN695

Gratulere!

Optou por uma ferramenta da DEWALT. Longos anos de experiência, um desenvolvimento metucioso dos seus produtos e um grande espírito de inovação são apenas alguns dos argumentos que fazem da DEWALT um dos parceiros de maior confiança dos utilizadores de ferramentas eléctricas profissionais.

Dados técnicos

| | | DCN692 | DCN695 |
|--|------------------|----------------------------|----------------------------------|
| Voltagem | V _{cc} | 18 | 18 |
| Tipo | | 3/13 | 3/13 |
| Modo de activação | | Seqüência/ressalto | Sequencial RapidCycle/sequencial |
| Ângulo do carregador | | 33° | 33° |
| Comprimento | | | |
| diâmetro do | mm | 50–90 | 50–90 |
| encaboudo ângulo | mm | 2,8–3,3 | 2,8–3,3 |
| geometria da cabeça | | 30–34° | 30–34° |
| tipo de fixação | | de encaixe ou rebordo | de encaixe ou rebordo |
| Tipo de intercalação | | soldadura a papel ou arame | soldadura a papel ou arame |
| Peso (sem bateria) | kg | 3,63 | 3,63 |
| Energia de propulsão | J | 105 | 105 |
| Valores de ruído e vibração (valores totais de vibração) de acordo com a EN60745-2-16: | | | |
| L _{PA} (nível de emissão de pressão sonora) | dB(A) | 83 | 83 |
| L _{WA} (nível de potência acústica) | dB(A) | 94 | 94 |
| K (variabilidade do nível acústico indicado) | dB(A) | 3 | 3 |
| Valor de emissão de vibrações a _h = | m/s ² | 3,3 | 3,3 |
| K de variabilidade = | m/s ² | 1,5 | 1,5 |

O nível de emissão de vibrações indicado nesta ficha de informações foi medido em conformidade com um teste padrão estabelecido pela norma EN60745 e poderá ser utilizado para comparar ferramentas. Por conseguinte, este nível poderá ser utilizado para uma avaliação preliminar da exposição às vibrações.



ATENÇÃO: o nível de emissão de vibrações declarado diz respeito às principais aplicações da ferramenta. No entanto, se a ferramenta for utilizada para outras aplicações ou com outros acessórios, ou tiver uma manutenção insuficiente, o nível de emissão de vibrações poderá ser diferente. Isto poderá aumentar significativamente o nível de exposição às vibrações ao longo do período total de trabalho.

| # de cat. | Baterias | | | Carregadores/Intervalos de Carregamento (minutos) | | | | | |
|-----------|-----------------|---------|-----------|---|--------|--------|--------|--------|--------|
| | V _{cc} | Ah | Peso (kg) | DCB107 | DCB113 | DCB115 | DCB118 | DCB132 | DCB119 |
| DCB546 | 18/54 | 6,0/2,0 | 1.05 | 270 | 140 | 90 | 60 | 90 | X |
| DCB547 | 18/54 | 9,0/3,0 | 1.25 | 420 | 220 | 140 | 85 | 140 | X |
| DCB181 | 18 | 1,5 | 0,35 | 70 | 35 | 22 | 22 | 22 | 45 |
| DCB182 | 18 | 4,0 | 0,61 | 185 | 100 | 60 | 60 | 60 | 120 |
| DCB183/B | 18 | 2,0 | 0,40 | 90 | 50 | 30 | 30 | 30 | 60 |
| DCB184/B | 18 | 5,0 | 0,62 | 240 | 120 | 75 | 75 | 75 | 150 |
| DCB185 | 18 | 1,3 | 0,35 | 60 | 30 | 22 | 22 | 22 | X |
| DCB187 | 18 | 3.0 | 0.48 | 140 | 70 | 45 | 45 | 45 | 90 |

Além disso, a estimativa do nível de exposição às vibrações também deverá ter em conta o número de vezes que a ferramenta é desligada ou está em funcionamento, mas sem executar tarefas. Isto poderá reduzir significativamente o nível de exposição às vibrações ao longo do período total de trabalho.

Identifique medidas de segurança adicionais para proteger o utilizador contra os efeitos das vibrações, tais como: efectuar uma manutenção correcta da ferramenta e dos acessórios, manter as mãos quentes e organizar padrões de trabalho.

Declaração de conformidade da CE

Directiva “máquinas”



Pregadora Com Armação Sem Fio, Com pilhas de íões de lítio XR de 18 V DCN692, DCN695

A DEWALT declara que os produtos descritos em **Dados técnicos** se encontram em conformidade com as seguintes normas e directivas:

2006/42/CE, EN60745-1:2009+A11:2010, EN60745-2-16:2010.

Estes equipamentos também estão em conformidade com a Directiva 2014/30/UE e a 2011/65/UE. Para obter mais informações, contacte a DEWALT através da morada indicada em seguida ou consulte o verso do manual.

O abaixo assinado é responsável pela compilação do ficheiro técnico e faz esta declaração em nome da DEWALT.

Markus Rempel
 Director de Engenharia
 DEWALT, Richard-Klinger-Straße 11,
 D-65510, Idstein, Alemanha
 26.09.2017



ATENÇÃO: para reduzir o risco de ferimentos, leia o manual de instruções.

Definições: directrizes de Segurança

As definições abaixo apresentadas descrevem o grau de gravidade correspondente a cada palavra de advertência. Leia cuidadosamente o manual e preste atenção a estes símbolos.



PERIGO: indica uma situação iminentemente perigosa que, se não for evitada, **irá** resultar em **morte ou lesões graves**.



ATENÇÃO: indica uma situação potencialmente perigosa que, se não for evitada, **podrá** resultar em **morte ou lesões graves**.



CUIDADO: indica uma situação potencialmente perigosa que, se não for evitada, **podrá** resultar em lesões **ligeiras ou moderadas**.

AVISO: indica uma prática (não relacionada com ferimentos) que, se não for evitada, poderá resultar em danos materiais.



Indica risco de choque eléctrico.



Indica risco de incêndio.

Avisos de segurança gerais relativos a ferramentas eléctricas



ATENÇÃO: leia todos os avisos de segurança e todas as instruções. O não seguimento dos avisos e das instruções poderá resultar em choque eléctrico, incêndio e/ou ferimentos graves.

GUARDE TODOS OS AVISOS E INSTRUÇÕES PARA CONSULTA POSTERIOR

Em todos os avisos que se seguem, o termo “ferramenta eléctrica” refere-se à sua ferramenta alimentada pela rede eléctrica (com fios) ou por uma bateria (sem fios).

1) Segurança da Área de Trabalho

- a) **Mantenha a área de trabalho limpa e bem iluminada.** As áreas desorganizadas ou escuras são propensas a acidentes.
- b) **Não utilize as ferramentas eléctricas em ambientes explosivos, como, por exemplo, na presença de líquidos, gases ou poeiras inflamáveis.** As ferramentas eléctricas criam faíscas que poderão inflamar estas poeiras ou vapores.
- c) **Mantenha as crianças e outras pessoas afastadas quando utilizar uma ferramenta eléctrica.** As distrações podem levar à perda do controlo da ferramenta.

2) Segurança Eléctrica

- a) **As fichas das ferramentas eléctricas têm de ser compatíveis com a tomada de electricidade. Nunca modifique a ficha de forma alguma. Não utilize fichas adaptadoras com ferramentas eléctricas ligadas à terra.** As fichas não modificadas e as tomadas compatíveis reduzem o risco de choque eléctrico.
- b) **Evite o contacto corporal com superfícies e equipamentos ligados à terra, como, por exemplo, tubagens, radiadores, fogões e frigoríficos.** Se o seu corpo estiver “ligado” à terra, o risco de choque eléctrico é maior.
- c) **Não exponha as ferramentas eléctricas à chuva ou a condições de humidade.** A entrada de água numa ferramenta eléctrica aumenta o risco de choque eléctrico.
- d) **Não aplique força excessiva sobre o cabo. Nunca o utilize para transportar, puxar ou desligar a ferramenta eléctrica. Mantenha o cabo afastado de fontes de calor, substâncias oleosas, extremidades aguçadas ou peças móveis.** Os cabos danificados ou emaranhados aumentam o risco de choque eléctrico.

- e) **Ao utilizar uma ferramenta eléctrica no exterior, use uma extensão adequada para utilização ao ar livre.** A utilização de um cabo adequado para uso ao ar livre reduz o risco de choque eléctrico.
- f) **Se não for possível evitar trabalhar com uma ferramenta eléctrica num local húmido, utilize uma fonte de alimentação protegida por um dispositivo de corrente residual (DCR).** A utilização de um DCR reduz o risco de choque eléctrico.

3) Segurança Pessoal

- a) **Mantenha-se alerta, preste atenção ao que está a fazer e faça uso de bom senso ao utilizar uma ferramenta eléctrica. Não utilize uma ferramenta eléctrica quando estiver cansado ou sob o efeito de drogas, álcool ou medicamentos.** Um momento de distração durante a utilização de ferramentas eléctricas poderá resultar em ferimentos graves.
- b) **Use equipamento de protecção pessoal. Use sempre uma protecção ocular.** O equipamento de protecção, como, por exemplo, uma máscara contra o pó, sapatos de segurança antiderrapantes, um capacete de segurança ou uma protecção auditiva, usado nas condições apropriadas, reduz o risco de ferimentos.
- c) **Evite accionamentos acidentais. Certifique-se de que o interruptor da ferramenta está na posição de desligado antes de a ligar à tomada de electricidade e/ou inserir a bateria, ou antes de pegar ou transportar a ferramenta.** Se mantiver o dedo sobre o interruptor ao transportar ferramentas eléctricas ou se as ligar à fonte de alimentação com o interruptor ligado, poderá originar acidentes.
- d) **Retire qualquer chave de ajuste ou chave de porcas antes de ligar a ferramenta eléctrica.** Uma chave de porcas ou chave de ajuste deixada numa peça móvel da ferramenta poderá resultar em ferimentos.
- e) **Não se estique demasiado ao trabalhar com a ferramenta. Mantenha sempre os pés bem apoiados e um equilíbrio apropriado.** Desta forma, será mais fácil controlar a ferramenta eléctrica em situações inesperadas.
- f) **Use vestuário apropriado. Não use roupa larga nem jóias. Mantenha o cabelo e a roupa (incluindo luvas) afastados das peças móveis.** As roupas largas, as jóias ou o cabelo comprido podem ficar presos nestas peças.
- g) **Se forem fornecidos acessórios para a ligação de equipamentos de extracção e recolha de partículas, certifique-se de que estes são ligados e utilizados correctamente.** A utilização de dispositivos de extracção de partículas pode reduzir os riscos relacionados com as mesmas.

4) Utilização e Manutenção de Ferramentas Eléctricas

- a) **Não utilize a ferramenta eléctrica de forma forçada. Utilize a ferramenta eléctrica correcta para o seu trabalho.** A ferramenta eléctrica adequada irá efectuar o trabalho de um modo mais eficiente e seguro se for

utilizada de acordo com a capacidade para a qual foi concebida.

- b) **Não utilize a ferramenta eléctrica se o respectivo interruptor não a ligar e desligar.** Qualquer ferramenta eléctrica que não possa ser controlada através do interruptor de alimentação é perigosa e tem de ser reparada.
- c) **Retire a ficha da tomada de electricidade e/ou a bateria da ferramenta eléctrica antes de efectuar quaisquer ajustes, substituir acessórios ou guardar a ferramenta.** Estas medidas de segurança preventivas reduzem o risco de ligar a ferramenta eléctrica acidentalmente.
- d) **Guarde as ferramentas eléctricas que não estiverem a ser utilizadas fora do alcance de crianças e não permita que sejam utilizadas por pessoas não familiarizadas com as mesmas ou com estas instruções.** As ferramentas eléctricas são perigosas nas mãos de pessoas que não possuam as qualificações necessárias para as manusear.
- e) **Faça a devida manutenção das ferramentas eléctricas. Verifique se as peças móveis da ferramenta eléctrica estão alinhadas e não emperram, bem como se existem peças partidas ou danificadas ou quaisquer outras condições que possam afectar o funcionamento da mesma. Se a ferramenta eléctrica estiver danificada, esta não deve ser utilizada até que seja reparada.** Muitos acidentes têm como principal causa ferramentas eléctricas com uma manutenção insuficiente.
- f) **Mantenha as ferramentas de corte sempre afiadas e limpas.** As ferramentas de corte sujeitas a uma manutenção adequada, com arestas de corte afiadas, emperram com menos frequência e controlam-se com maior facilidade.
- g) **Utilize a ferramenta eléctrica, os acessórios, as brocas, etc., de acordo com estas instruções, tendo em conta as condições de trabalho e a tarefa a ser efectuada.** A utilização da ferramenta eléctrica para fins diferentes dos previstos poderá resultar em situações perigosas.

5) Utilização e Manutenção de Ferramentas com Bateria

- a) **Utilize apenas o carregador especificado pelo fabricante do equipamento.** Um carregador apropriado para um tipo de bateria poderá criar um risco de incêndio se for utilizado para carregar outras baterias.
- b) **Utilize as ferramentas eléctricas apenas com as baterias especificamente indicadas para as mesmas.** A utilização de quaisquer outras baterias poderá criar um risco de ferimentos e incêndio.
- c) **Quando a bateria não estiver a ser utilizada, mantenha-a afastada de outros objectos de metal, como, por exemplo, cliques, moedas, chaves, pregos, parafusos ou outros pequenos objectos metálicos que possam estabelecer uma ligação entre os**

contactos. Um curto-circuito entre os contactos da bateria poderá causar queimaduras ou um incêndio.

- d) **Uma utilização abusiva da ferramenta pode resultar na fuga do líquido da bateria; evite o contacto com este líquido. No caso de um contacto accidental, passe imediatamente a zona afectada por água. Se o líquido entrar em contacto com os olhos, procure também assistência médica.** O líquido derramado da bateria pode provocar irritação ou queimaduras.

6) Assistência

- a) **A sua ferramenta eléctrica só deve ser reparada por um técnico qualificado e só devem ser utilizadas peças sobresselentes originais.** Desta forma, é garantida a segurança da ferramenta eléctrica.

Instruções de segurança para agrafadoras sem fio

- **Parta sempre do pressuposto que a ferramenta tem pregos.** Um manuseio descuidado da agrafadora pode resultar numa disparo inesperado dos pregos e em ferimentos.
 - **Não aponte a ferramenta na sua direcção ou de outra pessoa.** O disparo inesperado irá disparar o prego e causar ferimentos.
 - **Só deve accionar a ferramenta quando esta estiver encostada com firmeza à peça de trabalho.** Se a ferramenta não estiver em contacto com a peça de trabalho, o prego pode desviar-se do local pretendido.
 - **Mantenha as mãos e as partes do corpo afastadas da área de descarga da ferramenta.** Quando utilizar a ferramenta NUNCA a agarre pelo cartucho ou pela caixa. Um prego fixado incorrectamente pode soltar-se do bocal e causar ferimentos.
 - **Desligue a ferramenta da fonte de alimentação se o prego ficar encravado na ferramenta.** Quando remover um prego encravado, a agrafadora pode ser activada accidentalmente se estiver ligada à corrente.
 - **Não utilize a agrafadora para fixar cabos eléctricos.** A ferramenta não foi concebida para a instalação de cabos eléctricos e pode danificar o isolamento dos cabos, dando origem a um choque eléctrico ou risco de incêndio.
- ⚠ ATENÇÃO:** se a ferramenta cair ou se suspeitar que ocorreram danos, verifique se a ferramenta está a funcionar, como indicado na secção de selecção de modo no manual. Se não funcionar conforme indicado no manual, deixe de utilizar a ferramenta e envie-a para reparação num centro de assistência autorizado da dewalt.
- Utilize sempre óculos de protecção.
 - Utilize sempre protecção auditiva.
 - Utilize apenas pregos do tipo especificado no manual.
 - Não utilize quaisquer apoios para montar a ferramenta num suporte.
 - Não desmonte nem bloqueie quaisquer partes da ferramenta de fixação, como por exemplo, a lingueta de contacto.

- Antes de cada operação, verifique se o mecanismo de segurança e de accionamento está a funcionar correctamente e se todos os parafusos e porcas estão bem apertados.
- Não utilize o DCN692:
 - quando mudar de um local para outro que implique a utilização de andaimes, escadas, escadotes ou equipamento semelhante a escadotes, por exemplo, telhados de ripados, etc.;
 - quando fechar caixas ou grades;
 - quando instalar sistemas de segurança de transporte, por exemplo, em veículos, vagões, etc.

No que respeita a excepções, consulte as regulamentações de local de trabalho nacionais e locais

- Verifique sempre as regulações locais da peça de trabalho.
- Não utilize a ferramenta como um martelo.
- Nunca accione a pistola de pregos num espaço livre.
- Na área de trabalho, transporte a ferramenta para o local de trabalho utilizando apenas o manípulo e nunca com o gatilho accionado.
- Tenha em atenção as condições da área de trabalho. Os pregos podem penetrar peças finas ou deslizar sobre cantos e extremidades da peça de trabalho, colocando assim as pessoas em risco.
- Não pregue pregos perto da extremidade da peça.
- Não pregue pregos em cima de outros pregos.

Riscos residuais

Os seguintes riscos são inerentes à utilização deste equipamento:

- Ferimentos causados por um manuseio incorrecto da ferramenta.
- Perda de controlo, porque não segurou a ferramenta com firmeza.
- Tensão muscular dos braços e das mãos, especialmente se trabalhar com a ferramenta suspensa. Faça sempre pausas regulares quando trabalhar durante períodos prolongados.

Apesar da aplicação dos regulamentos de segurança relevantes e da implementação de dispositivos de segurança, alguns riscos residuais não podem ser evitados. Estes riscos são os seguintes:

- Danos auditivos.
- Risco de ferimentos causados por partículas voadoras.
- Risco de queimaduras devido aos acessórios ficarem quentes durante a respectiva utilização.
- Risco de ferimentos pessoais devido a uma utilização prolongada.
- Perda de controlo causada pelo movimento de recuo.
- Risco de ferimentos causados por pontos de fixação, arestas afiadas e manuseamento incorrecto da peça de trabalho.
- Risco de ferimentos causados por arestas afiadas quando substitui ou insere os pregos.

Segurança eléctrica

O motor eléctrico foi concebido apenas para uma voltagem específica. Verifique sempre se a voltagem da bateria

corresponde à indicada na placa com os requisitos de alimentação. Além disso, certifique-se também de que a voltagem do seu carregador corresponde à da rede eléctrica.



O seu carregador da DEWALT possui isolamento duplo, em conformidade com a norma EN60335. Por conseguinte, não é necessária qualquer ligação à terra.

Se o cabo de alimentação estiver danificado, este tem de ser substituído por um cabo especialmente preparado, disponível através dos centros de assistência da DEWALT.

Utilizar uma extensão

Não deve ser utilizada qualquer extensão a menos que seja absolutamente necessário. Utilize uma extensão aprovada adequada para a potência da alimentação do seu carregador (consulte os **Dados técnicos**). O diâmetro mínimo do fio condutor é 1 mm²; o comprimento máximo da extensão é 30 m. Ao utilizar uma bobina de cabo, desenrole sempre o cabo na íntegra.

GUARDE ESTAS INSTRUÇÕES

Carregadores

Os carregadores da DEWALT não requerem ajuste e foram concebidos para uma operação tão fácil quanto possível.

Instruções de Segurança Importantes Para Todos os Carregadores de Baterias

GUARDE ESTAS INSTRUÇÕES: este manual inclui instruções de funcionamento e segurança importantes para carregadores de bateria compatíveis (consulte **Dados técnicos**).

- Antes de utilizar o carregador, leia todas as instruções e sinais de aviso indicados no carregador, na bateria e no aparelho que utiliza a bateria.



ATENÇÃO: perigo de choque. Não permita a entrada de líquidos no carregador. Pode ocorrer um choque eléctrico



ATENÇÃO: recomendamos a utilização de um dispositivo de corrente residual com uma corrente residual de 30mA ou menos.



CUIDADO: perigo de queimadura. Para reduzir o risco de lesões, carregue apenas baterias recarregáveis DEWALT. Outros tipos de baterias podem rebentar, causando lesões pessoais e danos.



CUIDADO: as crianças devem ser vigiadas, para garantir que não brincom com o aparelho.

AVISO: em determinadas condições, quando o carregador está ligado à fonte de alimentação, os contactos de carga expostos no interior do carregador podem entrar em curto-circuito devido a material estranho. Os materiais estranhos condutores como, por exemplo, mas não limitado a, lâ de aço, folha de alumínio ou qualquer acumulação de partículas metálicas devem ser removidos dos orifícios do carregador. Desligue sempre o carregador da fonte de alimentação quando não estiver inserida uma bateria no respectivo compartimento. Desligue o carregador antes de proceder à limpeza.

- **NÃO carregue a bateria com quaisquer carregadores além dos especificados neste manual.** O carregador e a bateria foram concebidas especificamente para funcionarem em conjunto.
- **Estes carregadores foram concebidos para apenas para carregar baterias recarregáveis DEWALT.** Quaisquer outras utilizações podem resultar em incêndio, choque eléctrico ou electrocussão.
- **Não exponha o carregador a chuva ou neve.**
- **Quando desligar o carregador da corrente, puxe pela ficha e não pelo cabo.** Isto permite reduzir o risco de danos na ficha de alimentação eléctrica e do cabo.
- **Certifique-se de que o cabo está colocado num local onde não possa ser pisado, possa causar tropeções ou esteja sujeito a danos ou tensão.**
- **Não utilize uma extensão, a menos que seja estritamente necessário.** O uso de uma extensão inadequada pode resultar num incêndio, choque eléctrico ou electrocussão.
- **Não coloque objectos sobre o carregador nem o coloque em cima de uma superfície macia que possa bloquear as entradas de ventilação e causar calor interno excessivo.** Coloque o carregador num local afastado de fontes de calor. O carregador é ventilado através de ranhuras na parte superior e inferior da estrutura.
- **Não utilize o carregador se o cabo ou a ficha estiverem danificados**—substitua-os de imediato.
- **Não utilize o carregador se tiver sofrido um golpe brusco, se o deixar cair ou se ficar de algum modo danificado.** Leve-o para um centro de assistência autorizado.
- **Não desmonte o carregador; leve-o para um centro de assistência autorizado, no caso de ser necessário assistência ou reparação.** Uma nova montagem incorrecta pode resultar em choque eléctrico, electrocussão ou incêndio.
- Se o cabo de alimentação ficar danificado, deve enviá-lo de imediato para o fabricante, agente de assistência ou um responsável devidamente qualificado para que possa ser substituído, de modo a evitar qualquer situação de perigo.
- **Desligue o carregador da tomada antes de proceder a qualquer trabalho de limpeza.** Isto reduz o risco de choque eléctrico. A remoção da bateria não reduz este tipo de risco.
- **NUNCA** tente ligar 2 carregadores ao mesmo tempo.
- **O carregador foi concebido para funcionar com uma potência eléctrica doméstica padrão de 230 V. Não tente utilizá-lo com qualquer outro tipo de tensão.** Isto não se aplica ao carregador do automóvel.

Carregar uma bateria (Fig. B)

1. Ligue o carregador numa tomada adequada antes de inserir a pilha.
2. Insira a bateria **12** no carregador, certificando-se de que fica totalmente encaixada no carregador. O indicador luminoso vermelho (de carga) pisca repetidamente, indicando que o processo de carga foi iniciado.

3. A conclusão do processo de carga é indicado pelo indicador luminoso vermelho, que permanece ligado de maneira contínua. A bateria fica totalmente carregada e pode ser utilizada nesta altura ou pode deixá-la no carregador. Para retirar a bateria do carregador, prima o botão de libertação na bateria **15**.

NOTA: Para assegurar o máximo desempenho e vida útil das baterias de iões de lítio, carregue a bateria totalmente antes de utilizar o produto pela primeira vez.

Funcionamento do carregador

Consulte os indicadores abaixo para saber qual é o estado do processo de carga da bateria.

| Indicadores de carga | |
|----------------------|--------------------------------------|
| | em carga |
| | totalmente carregada |
| | retardação de calor/frio da bateria* |

*O indicador luminoso vermelho continua a piscar, mas acende-se um indicador luminoso amarelo durante esta operação. Quando a bateria atingir a temperatura adequada, o indicador luminoso amarelo desliga-se e o carregador continua o processo de carga.

O(s) carregador(es) compatível(is) não carrega uma bateria defeituosa. O carregador indica que a bateria está defeituosa ao não acender-se ou apresentando um problema na bateria ou aparece um padrão intermitente no carregador.

NOTA: isto pode também indicar que se trata de um problema no carregador.

Se o carregador indicar uma falha, leve o carregador e a bateria um centro de assistência autorizado para que sejam submetidos a um teste.

Retardação de calor/frio

Quando o carregador detecta que uma bateria está demasiado quente ou fria, inicia automaticamente a retardação de calor/frio, interrompendo o processo de carga até a bateria atingir a temperatura adequada. Em seguida, o carregador muda automaticamente para o modo de carga. Esta função assegura a duração máxima da bateria.

Uma bateria fria fica carregada a uma velocidade mais lenta do que uma bateria quente. A bateria irá carregar a essa taxa mais lenta durante todo o ciclo de carga e não recupera a taxa de carga máxima, mesmo que a bateria aqueça.

O carregador DCB118 está equipado com uma ventoinha interna para arrefecer a bateria. A ventoinha liga-se automaticamente quando a ventoinha tem de ser arrefecida. Nunca utilize o carregador se a ventoinha não funcionar correctamente ou se as aberturas de ventilação estiverem obstruídas. Não permita a entrada de objectos estranhos no interior do carregador.

Sistema de protecção electrónica

As baterias de iões de lítio XR foram concebidas com um Sistema de protecção electrónica que protege a bateria contra sobrecarga, sobreaquecimento ou descarga profunda.

A ferramenta desliga-se automaticamente se o Sistema de protecção electrónica for activado. Se isto ocorrer, coloque a bateria de iões de lítio no carregador até ficar totalmente carregada.

Montagem na parede

Estes carregadores foram concebidos para montagem na parede ou para serem colocados numa mesa ou numa superfície de trabalho. Se forem montados numa parede, coloque o carregador perto de uma tomada eléctrica e afastado de cantos ou outras obstruções que possam impedir a circulação de ar. Utilize a parte de trás do carregador como base para a fixação dos parafusos de montagem na parede. Monte o carregador com firmeza com parafusos de placa de gesso (adquiridos em separado) a uma distância de pelo menos 25,4 mm com uma cabeça do parafuso com 7–9 mm de diâmetro, aparafusado em madeira a uma profundidade ideal de cerca de 5,5 mm do parafuso exposto. Alinhe as ranhuras na parte de trás do carregador com os parafusos expostos e insira-os por completo nas ranhuras.

Instruções de limpeza do carregador

⚠ ATENÇÃO: perigo de choque. Desligue o carregador da tomada de CA antes de proceder à limpeza. A sujidade e gordura podem ser removidas a partir do exterior do carregador com um pano ou uma escova suave não metálica. Não utilize água ou outros produtos de limpeza. Nunca deixe entrar qualquer líquido dentro da ferramenta. Da mesma forma, nunca mergulhe qualquer peça da ferramenta num líquido.

Baterias

Instruções de segurança importantes para todas as baterias

Ao encomendar baterias sobresselentes, certifique-se de que inclui a referência do catálogo e a voltagem.

A bateria não irá estar totalmente carregada quando a retirar da embalagem pela primeira vez. Antes de utilizar a bateria e o carregador, leia as instruções de segurança abaixo. Em seguida, siga os procedimentos de carregamento indicados nas instruções.

LEIA TODAS AS INSTRUÇÕES

- **Não carregue ou utilize baterias em ambientes explosivos, como, por exemplo, na presença de líquidos, gases ou poeiras inflamáveis.** A colocação ou remoção da bateria do carregador pode inflamar as poeiras ou os fumos.
- **Nunca force a entrada da bateria no carregador. Nunca modifique a bateria de modo a encaixá-la num carregador não compatível, porque pode romper, causando lesões pessoais graves.**
- Carregue as baterias apenas em carregadores DEWALT.
- **NÃO** salpique nem coloque a bateria dentro de água ou de outros líquidos.
- **Não armazene nem utilize a ferramenta e a bateria em locais onde a temperatura possa atingir ou exceder 40 °C (tais como barracões ao ar livre ou construções de metal durante o Verão).**

- **Não incinere a bateria, mesmo se esta estiver gravemente danificada ou completamente esgotada.** A bateria pode explodir se for exposta a uma chama. São produzidos vapores e materiais tóxicos quando as baterias de iões de lítio são queimadas.
- **Se o conteúdo da bateria entrar em contacto com a sua pele, lave imediatamente a área afectada com sabão suave e água.** Se o líquido da bateria entrar em contacto com os seus olhos, passe-os (abertos) por água durante 15 minutos ou até a irritação passar. Se for necessária assistência médica, o electrólito da bateria é composto por uma mistura de carbonatos orgânicos líquidos e sais de lítio.
- **O conteúdo das células de uma bateria aberta poderá causar irritação respiratória.** Respire ar fresco. Se os sintomas persistirem, procure assistência médica.



ATENÇÃO: risco de queimadura. O líquido da bateria poderá ser inflamável se for exposto a faíscas ou a uma chama.



ATENÇÃO: nunca tente abrir a bateria, seja qual for o motivo. Se a bateria estiver rachada ou danificada, não a insira no carregador. Não esmague, deixe cair nem danifique a bateria. Não utilize uma bateria ou um carregador que tenha sofrido um golpe brusco, uma queda, atropelamento ou danificada de algum modo (por exemplo, perfurada por um prego, atingida com um martelo ou pisada). Pode ocorrer um choque eléctrico ou electrocussão. As baterias danificadas devem ser devolvidas ao centro de assistência para reciclagem.



ATENÇÃO: perigo de incêndio. Quando armazenar ou transportar a bateria, não deixe que objectos metálicos entrem em contacto com os terminais expostos da bateria. Por exemplo, não coloque a bateria dentro de aventais, bolsos, caixas de ferramentas, caixas de kits de produtos, gavetas, etc., com pregos soltos, parafusos, chaves, etc.



CUIDADO: quando não utilizar a ferramenta, deve colocá-la de lado numa superfície estável, de modo a que ninguém tropece nem sofra uma queda. Algumas ferramentas com baterias grandes ficam na vertical dentro da bateria, mas podem ser facilmente derrubadas.

Transporte



ATENÇÃO: Perigo de incêndio. O transporte das pilhas pode dar origem a um incêndio se os terminais da pilha entrarem em contacto inadvertidamente com os materiais condutores. Quando transportar as pilhas, certifique-se de que os terminais da pilha estão protegidos e devidamente isolados de materiais que possam entrar em contacto com eles e causar um curto-circuito.

As pilhas da DEWALT estão em conformidade com todas as regulamentações de expedição aplicáveis, de acordo com os padrões jurídicos e de indústria, que incluem as Recomendações da ONU sobre o transporte de mercadorias perigosas; disposições relativas a mercadorias perigosas da Associação do Transporte Aéreo Internacional (IATA), Regulamentações do código marítimo internacional para o transporte de mercadorias perigosas (IMDG) e o Acordo europeu relativo ao transporte

rodoviário internacional de mercadorias perigosas (ADR). As pilhas de iões de lítio foram testadas de acordo com a secção 38,3 das Recomendações da ONU no que respeita ao Transporte de Mercadorias Perigosas: Manual de Ensaios e Critérios.

Na maioria dos casos, o envio de uma bateria DEWALT não terá de ser classificado como Material perigoso de Classe 9 totalmente regulado. Em geral, apenas os envios que contenham uma bateria de iões de lítio com uma taxa energética superior a 100 watt-horas (Wh) serão enviados como Classe 9 totalmente regulada. Todas as baterias de iões de lítio têm uma classificação de watt-horas assinalada na bateria. Além disso, devido às complexidades de regulamentação, a DEWALT não recomenda o envio de baterias de iões de lítio por transporte aéreo, independentemente da classificação de watt-horas. O envio de ferramentas com baterias (conjunto) enviado por transporte aéreo será isento se a classificação de watt-horas da bateria não for superior a 100 watts-horas.

Independentemente de uma expedição ser considerada isenta ou totalmente regulamentada, é da responsabilidade do expedidor consultar as mais recentes regulamentações para a embalagem, etiquetagem/marcação e exigências de documentação.

As informações indicadas nesta secção do manual são fornecidas de boa fé e acredita-se que são precisas aquando da elaboração do documento. No entanto, não é fornecida qualquer garantia, expressa ou implícita. É da responsabilidade do comprador garantir que as respectivas actividades estão em conformidade com as regulamentações aplicáveis.

Transportar a bateria FLEXVOLT™

A bateria DEWALT FLEXVOLT™ tem dois modos: **Utilização e transporte.**

Modo de utilização: Quando a bateria FLEXVOLT™ não está instalada ou está instalada num equipamento DEWALT de 18 V, funciona como uma bateria de 18 V. Quando a bateria FLEXVOLT™ está instalada num equipamento de 54 V ou de 108 V (duas baterias de 54 V), funciona como uma bateria de 54 V.

Modo de transporte: Quando a tampa está montada na bateria FLEXVOLT™, isso significa que a bateria está no modo de transporte. Mantenha a tampa colocada quando transportar a bateria.

No modo Transporte, os conjuntos de células são desligados electricamente da bateria, o que dá origem a 3 baterias com uma capacidade nominal de watt-hora (Wh) mais reduzida, em comparação com 1 bateria com uma capacidade nominal de watt-hora. Esta capacidade superior de 3 baterias com uma capacidade nominal de watt-hora mais reduzida pode isentar a bateria de determinadas regras de transporte impostas às baterias de watt-hora de maior capacidade.

Por exemplo, a classificação Wh (watt-hora) de

transporte pode indicar 3 x 36 Wh, o que significa 3 pilhas de 36 Wh cada.

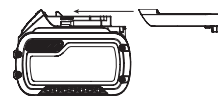

Exemplo de marca de etiqueta de utilização e transporte



A classificação de Wh de utilização pode indicar 108 Wh (é necessário utilizar 1 pilha).

Recomendações de armazenamento

1. O melhor local de armazenamento será um local fresco e seco, afastado da luz directa do sol e de fontes de calor ou de frio. Para obter o máximo desempenho e a maior vida útil possíveis das baterias, guarde-as à temperatura ambiente quando não estiverem a ser utilizadas.
2. Para um armazenamento prolongado, é recomendável armazenar a bateria totalmente carregada num local fresco, seco e afastado do carregador para obter os melhores resultados.

NOTA: as baterias não devem ser armazenadas totalmente sem carga. É necessário recarregar a bateria antes de a utilizar.

Etiquetas no carregador e na bateria

Além dos símbolos indicados neste manual, os rótulos no carregador e na bateria podem apresentar os seguintes símbolos:



Leia o manual de instruções antes de utilizar este equipamento.



Consulte os **Dados técnicos** para ficar a saber o tempo de carregamento.



Não toque nos contactos com objectos condutores.



Não carregue baterias danificadas.



Não exponha o equipamento à água.



Mande substituir imediatamente quaisquer cabos danificados.



Carregue a bateria apenas com uma temperatura ambiente entre 4 °C e 40 °C.



Apenas para uso dentro de casa.



Desfaça-se da bateria de uma forma ambientalmente responsável.

LI-ION



Carregue as baterias da DEWALT apenas com os carregadores DEWALT concebidos para o efeito. O carregamento de baterias que não sejam as baterias específicas DEWALT com um carregador da DEWALT pode fazer com que rebentem ou dar origem a situações de perigo.



Não queime a bateria.



UTILIZAÇÃO (sem bolsa de transporte). Exemplo: a classificação de Wh indica 108 Wh (1 pilha com 108 Wh).



TRANSPORTE (com bolsa de transporte incorporada). Exemplo: a classificação de Wh indica 3 x 36 Wh (3 pilhas de 36 Wh).

Tipo de bateria

Os modelos DCN692 e DCN695 funcionam com pilhas de 18 volts.

Podem ser utilizadas as seguintes baterias: DCB181, DCB182, DCB183, DCB183B, DCB184, DCB184B, DCB185, DCB187, DCB546, DCB547. Consulte os **Dados Técnicos** para obter mais informações.

Conteúdo da embalagem

A embalagem contém:

- 1 Pistola de pregos
- 1 Carregador (apenas nos modelos P2)
- 2 Pilhas (apenas nos modelos P2)
- 1 Ponta sem marca
- 1 Caixa de transporte (apenas nos modelos P2)
- 1 Manual de instruções

NOTA: as baterias, carregadores e caixas de transporte não são incluídas com os modelos N. As baterias e carregadores não são incluídas com os modelos NT. Os modelos B incluem baterias Bluetooth®.

NOTA: a marca Bluetooth® e os logótipos são marcas registadas propriedade da Bluetooth®, SIG, Inc. e qualquer utilização de tais marcas pela DEWALT é fornecida sob licença. Outras marcas ou nomes comerciais são propriedade dos respectivos proprietários.

- Verifique se a ferramenta, as peças ou os acessórios foram danificados durante o transporte.
- Leve o tempo necessário para ler atentamente e compreender todas as instruções neste manual antes de utilizar o equipamento.

Símbolos na ferramenta

A ferramenta apresenta os seguintes símbolos:



Leia o manual de instruções antes de utilizar este equipamento.



Use uma protecção auditiva.



Use uma protecção ocular.



Radiação visível. Não olhe fixamente para a luz.



Comprimento dos pregos.



Grossura dos pregos.



Capacidade de carga.



Ângulo do carregador.

Posição do Código de data

O código de data, o qual também inclui o ano de fabrico, está impresso na superfície do equipamento.

Exemplo:

2017 XX XX
Ano de fabrico

Descrição (Fig. A)



ATENÇÃO: nunca modifique a ferramenta eléctrica nem qualquer um dos seus componentes. Tal poderia resultar em danos ou ferimentos.

- 1 Gatilho
- 2 Bloqueio de segurança do gatilho
- 3 Activador de contacto
- 4 Roda de ajuste da profundidade
- 5 Indicador luminoso de bateria fraca e encravamento/bloqueio
- 6 Alavanca anti-bloqueio
- 7 Cartucho
- 8 Patilha do impulsor
- 9 Interruptor de selecção de modo
- 10 Caibro rotativo/gancho de correia
- 11 Chave sextavada integrada
- 12 Compartimento das pilhas
- 13 Ponta sem marca
- 14 Interruptor de selecção de velocidade

Utilização Adequada

As agrafadoras com armação sem fio DCN692 e DCN695 foram concebidas para fixar agrafos em peças de madeira.

A agrafadora para pregar quadros sem fios DCN692 foi concebida para os modos em sequência/rápido. As agrafadoras concebidas para modos de sequência/acção rápida **NÃO DEVEM** ser utilizadas em andaimes, escadas, escadotes ou estruturas semelhantes a escadotes, por exemplo, ripas de telhado. No que respeita a excepções, consulte as regulamentações de local de trabalho nacionais e locais.

A agrafadora para pregar quadros sem fio DCN695 foi concebida apenas para o modo de sequência, quer seja no modo de sequência padrão ou no modo sequencial RapidCycle para uma fixação mais rápida. As agrafadoras concebidas apenas para o modo de sequência **PODEM SER** utilizadas em andaimes, escadas, escadotes ou equipamento semelhante a escadotes, por exemplo, telhados de ripados.

NÃO utilize a ferramenta em ambientes húmidos ou na presença de gases ou líquidos inflamáveis.

Estas agrafadoras sem fio são ferramentas eléctricas profissionais.

NÃO permita que crianças entrem em contacto com as mesmas. É necessária supervisão quando estas ferramentas forem manuseadas por utilizadores inexperientes.

- Este produto não deve ser utilizado por pessoas (incluindo crianças) que sofram de capacidades físicas, sensoriais ou mentais reduzidas, falta de experiência e/ou conhecimentos, a menos que estejam acompanhados de uma pessoa que se responsabilize pela sua segurança. As crianças nunca devem ficar sozinhas com este produto.

MONTAGEM E AJUSTES



ATENÇÃO: para reduzir o risco de ferimentos graves, desligue a ferramenta e retire a bateria antes de efectuar quaisquer ajustes ou de retirar/instalar dispositivos complementares ou acessórios.

Um accionamento acidental da ferramenta pode causar ferimentos.



ATENÇÃO: utilize apenas baterias e carregadores DeWALT.

Inserir e retirar a bateria da ferramenta (Fig. B)

NOTA: para obter os melhores resultados, certifique-se de que a bateria 12 está totalmente carregada antes de a utilizar.

Instalar a bateria na pega da ferramenta

1. Alinhe a bateria 12 com as calhas que se encontram dentro da pega da ferramenta (Fig. B).
2. Faça-a deslizar para dentro da pega até a bateria ficar totalmente encaixada na ferramenta e certifique-se de que não se solta.

Retirar a bateria da ferramenta

1. Prima a patilha de libertação da bateria 15 e puxe a bateria com firmeza para fora da pega da ferramenta.
2. Insira a bateria no carregador, tal como descrito na secção do carregador indicada neste manual.

Baterias para o indicador do nível de combustível (Fig. B)

Algumas baterias DeWALT incluem um indicador de nível de combustível, composto por três indicadores luminosos LED verdes que indicam o nível de carga restante na bateria.

Para activar o indicador do nível de combustível, prima e mantenha premido o botão do indicador do nível de combustível 16. Uma combinação dos três indicadores luminosos LED verdes acende-se, indicando o nível da carga restante. Se o nível da carga na bateria for inferior ao limite utilizável, o indicador do nível de combustível não se acende e é necessário voltar a carregar a bateria.

NOTA: o indicador do nível de combustível é apenas uma indicação da carga restante na bateria. Não indica o funcionamento da ferramenta e está sujeito a variações, com base nos componentes do produto, temperatura e aplicação do utilizador final.

Caibro rotativo/gancho de correia (Fig. F)

O caibro/gancho de correia **10** pode ser posicionado facilmente à esquerda ou direita da ferramenta, adaptado tanto para pessoas que utilizem a mão esquerda como a direita.

Se não quiser utilizar o gancho, pode rodá-lo para a parte da frente ou de trás da base da pega.

Carregar a Ferramenta (Fig. D)



ATENÇÃO: *desengate sempre a ferramenta e desligue a pilha antes de colocar ou retirar pregos.*

1. Faça deslizar a patilha do impulsor com mola **8** para a base do cartucho para fixá-la no local pretendido.
2. Selecione um cartucho de pregos apropriado. (Ver **Dados Técnicos**.) A DEWALT recomenda sempre a utilização de pregos de fixação da marca DEWALT.



ATENÇÃO: *uma vez que apenas foram testados com este produto os acessórios disponibilizados pela DEWALT, a utilização de outros acessórios com esta ferramenta poderá ser perigosa. Para reduzir o risco de ferimentos, apenas deverão ser utilizados acessórios recomendados pela DEWALT com este produto.*

3. Inserir o cartucho de pregos na ranhura de carregamento na parte lateral do carregador. Certifique-se de que as cabeças dos pregos ficam virados para cima no respectivo canal.
4. Liberte a patilha do impulsor para fechar o cartucho. Faça deslizar com cuidado a patilha para a frente e encaixe o prego.

Bloqueio de disparo sem agrafos

A agrafadora está equipada com um sistema de bloqueio de disparo sem agrafos, que impede a activação da ferramenta quando o cartucho está quase vazio. Se houver cerca de 7 a 9 pregos no cartucho, é activado o sistema de bloqueio de disparo sem agrafos da ferramenta. Consulte **Carregar a ferramenta** para recarregar um cartucho de pregos colados.

NOTA: se for aplicada força excessiva na ferramenta, é possível desengatar o bloqueio. Isto impede que a ferramenta sofra danos se cair.

Ajustar a profundidade de agrafamento (Fig. E)

A profundidade de agrafamento pode ser ajustada com uma roda de ajuste de profundidade.

1. Para fixar um prego com menos profundidade, gire a roda de ajuste de profundidade **4** para a esquerda, na direcção do ícone de agrafamento superficial.
2. Para fixar um prego com mais profundidade, gire a roda de ajuste de profundidade **4** para a direita, na direcção do ícone de agrafamento com mais profundidade.

Seleccionar o modo (Fig. A)

DCN692

Para seleccionar o modo de acção sequencial, faça deslizar o interruptor de selecção do modo **9** para visualizar o ícone de prego único **↗**.

Para seleccionar o modo de acção de ressalto, faça deslizar o interruptor de selecção do modo **9** para visualizar o ícone de três pregos **↗↗↗**.

NOTA: a potência máxima para inserir pregos grandes é atingida no modo sequencial, por isso deve restringir a utilização do modo de acção rápida quando inserir pregos maiores.

DCN695

Para seleccionar o modo de sequência padrão, deslize o interruptor de selecção de modo **9** para visualizar o ícone de seta única **◀**.

Para seleccionar o modo de acção de sequência RapidCycle, faça deslizar o interruptor de selecção de modo **9** para visualizar o ícone de seta dupla **◀◀**.

NOTA: A vida útil da bateria no modo de sequência rápida é menor do que no modo de sequência padrão RapidCycle é menor do que no modo de sequência padrão. Se a ferramenta permanecer no modo de sequência padrão, a vida útil atinge um valor máximo.

Seleção de velocidade (Fig. A)

Esta agrafadora está equipada com um interruptor de selecção de velocidade dupla **14** localizado no pé.

- Para agrafos mais pequenos, desloque o interruptor para a posição mais à esquerda para seleccionar a velocidade 1.
- Para agrafos maiores e aplicações mais exigentes, desloque o interruptor para a posição mais à direita para seleccionar a velocidade 2.

Se não conseguir fixar os agrafos para a profundidade pretendida com a definição de velocidade 1, pode ter de mudar para a definição de velocidade 2 para obter uma maior potência.

AVISO: *Fixar agrafos com menos de 71 mm de comprimento com a definição de velocidade 2 irá causar um desgaste excessivo da ferramenta e dar origem a uma avaria prematura.*

| Definição de velocidade | Vantagem | Aplicação | Comprimento comum dos agrafos |
|-------------------------|---|----------------------------------|-------------------------------|
| 2 | Potência para colocar agrafos maiores | Trabalhos relacionados com vigas | 71 – 90mm |
| | | Escoras | |
| | | Traves | |
| 1 | Maior durabilidade das ferramentas, da duração das pilhas, velocidade de fixação, menos recuo | Estrutura de madeira | 50 – 70mm |
| | | Pavimentação | |
| | | Revestimento exterior | |
| | | Colocação de vedações | |
| | | Colocação de soalhos | |
| | | Reforçar com travessas | |

FUNCIONAMENTO

Instruções de utilização



ATENÇÃO: cumpra sempre as instruções de segurança e os regulamentos aplicáveis.



ATENÇÃO: para reduzir o risco de ferimentos graves, desligue a ferramenta e retire a bateria antes de efectuar quaisquer ajustes ou de retirar/instalar dispositivos complementares ou acessórios. Um accionamento acidental da ferramenta pode causar ferimentos.



ATENÇÃO: se a ferramenta cair ou se suspeitar que ocorreram danos, verifique se a ferramenta está a funcionar, como indicado na secção de selecção de modo no manual. Se não funcionar conforme indicado no manual, deixe de utilizar a ferramenta e envie-a para reparação num centro de assistência autorizado da DEWALT.

Posição correcta das mãos (Fig. G)



ATENÇÃO: para reduzir o risco de ferimentos graves, utilize **SEMPRE** a ferramenta com as suas mãos na posição correcta (exemplificada na Figura).



ATENÇÃO: para reduzir o risco de ferimentos graves, segure **SEMPRE** a ferramenta com segurança, antecipando uma reacção súbita por parte da mesma.

A posição correcta das mãos requer a colocação de uma mão na pega principal **18**, tal como indicado.

Preparar a Ferramenta (Fig. A)

1. Retire a pilha **12** da ferramenta e certifique-se de que a ferramenta está bloqueada.
2. Retire todos os pregos do carregador **7**.
3. Verifique se a lingueta de contacto **3** se pode mover livremente.
4. Volte a colocar os pregos no carregador.
5. Insira a bateria.



ATENÇÃO: não utilize a ferramenta caso a lingueta de contacto ou o empurrador do prego não se puder mover livremente.



AVISO: NUNCA pulverize ou aplique lubrificantes ou solventes de limpeza no interior da ferramenta. Isso pode ter um efeito nocivo na vida útil e no desempenho da ferramenta.

Colocar a ferramenta em funcionamento

Tenha em atenção que esta ferramenta requer um período de teste antes de ser utilizada com potência total, devido às peças que têm de engrenar ou ser utilizadas em conjunto. É provável que a ferramenta não consiga colocar agrafos de maneira consistente durante este período.

Depois de colocar 500 a 1000 agrafos, a ferramenta deve estar pronta a ser utilizada e a trabalhar à capacidade total.

Actuação da ferramenta (Fig. A)

A ferramenta pode ser utilizada num dos seguintes modos: modo de acção sequencial ou modo de acção rápida.

Modo de accionamento sequencial

O modo de accionamento sequencial é utilizado para preparar pregos de forma intermitente, quando se pretende preparar os pregos com muito cuidado e precisão. Também fornece a potência máxima de fluxo para inserir os pregos maiores.

1. Utilizando o interruptor de selecção de modo **9**, seleccione o modo de acção de sequência rápida **↗** ou **↖**.
2. Liberte o bloqueio de segurança do gatilho **2**.
3. Empurre a lingueta de contacto **3** contra a superfície de trabalho.
4. Puxe o botão do gatilho **1** para activar a ferramenta.
5. Liberte o gatilho e levante a agrafadora da superfície de trabalho.
6. Repita os passos 3 a 5 para disparar o próximo agrafado.

Modo de acção rápida

DCN692

O modo de acção rápida é utilizado para inserir pregos rapidamente em superfícies planas e fixas e é mais eficaz para inserir pregos mais pequenos.

1. Seleccione o modo de accionamento por impacto **⚡**, com o botão de selecção do modo **9**.
2. Liberte o bloqueio de segurança do gatilho **2**.
3. Para preparar apenas um prego, opere a ferramenta como descrito para o accionamento sequencial:
 - a. Empurre a lingueta de contacto **3** contra a superfície de trabalho.
 - b. Puxe o botão do gatilho **1** para activar a ferramenta. Sempre que puxar o gatilho com a lingueta de contacto pressionada contra a superfície de trabalho será disparado um prego.
4. Para preparar vários pregos, prima o botão do gatilho **1** demoradamente e, de seguida, empurre repetidamente a lingueta de contacto **3** contra a superfície de trabalho.



ATENÇÃO: não mantenha o gatilho premido quando a ferramenta não estiver a ser utilizada. Mantenha o bloqueio de segurança do gatilho **2** na posição de bloqueio para evitar uma actuação acidental quando a ferramenta não estiver a ser utilizada.

5. Quando alternar entre os modos de sequência e ressalto, pode ser necessário ajustar a profundidade de agrafamento. Consulte **Ajustar a profundidade de agrafamento** para obter instruções.

Modo RapidCycle

DCN695

O modo RapidCycle é ideal quando o utilizador dispara vários pregos em sequência e necessita de mover-se com maior rapidez. A ferramenta continua a funcionar no modo de sequência total, mas o motor fica pronto de imediato para o prego seguinte imediatamente após o disparo para minimizar o tempo despendido a aguardar que o motor esteja pronto.

1. Utilize o interruptor de selecção de modo **9** para seleccionar o modo RapidCycle **◀◀**.
2. Liberte o bloqueio de segurança do gatilho **2**.
3. Para disparar um único prego, utilize a ferramenta conforme descrito na acção sequencial:
 - a. Empurre o activador de contacto **3** contra a peça de trabalho.
 - b. Prima o gatilho **1** para activar a ferramenta. (Ouve-se o motor a rodar depois do prego ser disparado).
4. Para disparar vários pregos, repita as instruções do ponto 3. indicadas acima. Se não disparar um prego 2 segundos depois do anterior, o motor desacelera para a posição de repouso.

Utilizar o bloqueio do gatilho (Fig. C)

Cada agrafadora DEWALT está equipada com um dispositivo de bloqueio do gatilho **2**, que, ao ser premido para a direita, como indicado na Figura C, impede que a ferramenta dispare um agrafão, bloqueando o gatilho e transferindo a energia para o motor.

Quando o bloqueio do gatilho é premido para a esquerda, a ferramenta fica totalmente operacional. O bloqueio do gatilho deve estar sempre bloqueado quando efectuar quaisquer ajustes ou se a ferramenta não for utilizada de imediato.



Ponta sem marca (Fig. A)

Se utilizar esta ferramenta em materiais que não pretende marcar, tais como revestimento de madeira, utilize a ponta sem marca **13** sobre o activador de contacto **3**.

NOTA: Para uma profundidade máxima, especialmente com agrafos compridos, deve ser removida a cobertura anti-desgaste.

Indicador LED (Fig. A)

A agrafadora está equipada com um indicador luminoso com LED **5** para avisá-lo de um encravamento/bloqueio. Consulte também a secção **Resolução de problemas** para obter mais instruções.

| | | |
|---|---|--|
|  |  | <p>ENCRAVAMENTO/BLOQUEIO Rode a alavanca anti-bloqueio para desbloquear. Consulte Desbloquear.</p> |
|---|---|--|

Desbloquear (Fig. A, C)

Se utilizar a agrafadora num local difícil, em que toda a energia disponível no motor seja utilizada para fixar um agrafão, a ferramenta pode ficar bloqueada. A lâmina propulsora não concluiu o ciclo de transmissão e o indicador de encravamento/bloqueio **5** irá ficar intermitente. Rode a alavanca anti-bloqueio **6** na ferramenta para desbloquear o mecanismo. Se a lâmina propulsora não voltar automaticamente para a posição inicial, vá para a secção **Retirar um agrafão encravado**. Se a ferramenta continuar bloqueada, verifique o material e o agrafão para certificar-se de que não se trata de uma aplicação demasiado difícil. Se a ferramenta continuar bloqueada, verifique o modo seleccionado, o material e o prego utilizados

para certificar-se de que não se trata de uma aplicação demasiado difícil.

Se ocorrer uma paragem contínua, verifique a selecção de velocidade. Dependendo da aplicação, pode ser necessário definir uma velocidade diferente.

Retirar um agrafão encravado (Fig. A, C)

Se um agrafão ficar encravado no adaptador, o indicador luminoso de encravamento/bloqueio **5** fica intermitente.

NOTA: O encravamento pode resultar da acumulação de sujidade no canal da ponteira. Inspeccione e limpe de imediato qualquer sujidade, como indicado abaixo, se verificar qualquer alteração no desempenho da ferramenta.

1. Retire a pilha da ferramenta e active o bloqueio de segurança do gatilho **2**.
2. Faça deslizar a patilha do impulsor com mola **8** para a base do cartucho para fixá-la no local pretendido e descarregue o agrafão.
3. Com a chave sextavada **11** fornecida, afrouxe os dois parafusos sextavados **17** na parte superior do cartucho.
4. Rode o cartucho **7** para a frente.
5. Retire o agrafão encravado/dobrado, utilizando um alicate se necessário. Limpe quaisquer resíduos no canal de pregos, se necessário.
6. Se a lâmina propulsora estiver virada para baixo, rode a alavanca anti-bloqueio **6** na parte superior da agrafadora. **NOTA:** se a lâmina propulsora não for colocada na posição inicial depois de rodar a alavanca anti-bloqueio, poderá ser necessário fazê-lo manualmente com uma chave de parafusos comprida.
7. Rode o cartucho para a posição pretendida debaixo do adaptador da ferramenta e aperte os parafusos sextavados **17**.
8. Volte a colocar a pilha. **NOTA:** a ferramenta será desligada e só será reposta depois de retirar e voltar a colocar a pilha.
9. Volte a colocar os agrafos no cartucho (consulte **Carregar a ferramenta**).
10. Liberte a patilha do impulsor **8**.
11. Desengate o bloqueio de segurança do gatilho **2** quando estiver pronto para continuar a fixação dos agrafos.

Se os agrafos ficarem encravados no adaptador com frequência, leve a ferramenta para reparação num centro de assistência autorizado da DEWALT.

MANUTENÇÃO

A sua ferramenta eléctrica da DEWALT foi concebida para funcionar durante um longo período de tempo com uma manutenção mínima. Uma utilização continuamente satisfatória depende de uma manutenção apropriada da ferramenta e de uma limpeza regular.



ATENÇÃO: para reduzir o risco de ferimentos graves, desligue a ferramenta e retire a bateria antes de efectuar quaisquer ajustes ou de retirar/

instalar dispositivos complementares ou acessórios.
Um accionamento acidental da ferramenta pode causar ferimentos.

O carregador e a bateria não são passíveis de reparação.



Lubrificação

A sua ferramenta eléctrica não necessita de lubrificação adicional.



AVISO: *NUNCA* pulverize ou aplique lubrificantes ou solventes de limpeza no interior da ferramenta. Isso pode ter um efeito nocivo na vida útil e no desempenho da ferramenta.



Limpeza



ATENÇÃO: retire os detritos e as partículas da caixa da unidade com ar comprimido seco sempre que houver uma acumulação de detritos dentro das aberturas de ventilação e à volta das mesmas. Use uma protecção ocular e uma máscara contra o pó aprovadas ao efectuar este procedimento.



ATENÇÃO: nunca utilize dissolventes ou outros químicos abrasivos para limpar as peças não metálicas da ferramenta. Estes químicos poderão enfraquecer os materiais utilizados nestas peças. Utilize um pano humedecido apenas com água e sabão suave. Nunca deixe entrar qualquer líquido para dentro da ferramenta. Da mesma forma, nunca mergulhe qualquer peça da ferramenta num líquido.

Acessórios opcionais



ATENÇÃO: uma vez que apenas foram testados com este produto os acessórios disponibilizados pela DEWALT, a utilização de outros acessórios com esta ferramenta poderá ser perigosa. Para reduzir o risco de ferimentos, apenas deverão ser utilizados acessórios recomendados pela DEWALT com este produto.

Consulte o seu revendedor para obter mais informações sobre os acessórios apropriados.

Kit de substituição da mola de retorno DCN6901 (Fig. H–L)

Com o tempo, as molas de retorno da lâmina do accionado desgastam-se e têm de ser eventualmente substituídas. Se a lâmina não voltar para a posição inicial depois de colocar um agrafó, é necessário substituir as molas accionadoras. Para verificar, abra o cartucho, como indicado na secção **Retirar um agrafó engravado** e se as molas estiverem gastas, poderá mover o accionador para trás e para a frente no canal dos agrafos com uma resistência mínima.

A ferramenta foi concebida de modo a substituir facilmente as molas de retorno em menos de 5 minutos utilizando o acessório DCN6901-XI.



ATENÇÃO: Para sua segurança, leia o manual de instruções da ferramenta antes de utilizar qualquer

acessório. Se não cumprir estes avisos, podem ocorrer ferimentos e danos graves na ferramenta e no acessório. Quando reparar esta ferramenta, utilize apenas peças de substituição idênticas.

AVISO: Todas as peças mecânicas do kit de substituição da mola são apresentadas para sua comodidade e verificação dos artigos incluídos. O kit também inclui uma embalagem de adesivo Loctite para utilização no passo 9. Consulte a Figura L.

Para substituir as molas de retorno partidas:

NOTA: As molas devem ser substituídas em pares, utilizando apenas o kit de substituição de molas adicionais DEWALT correcto.

- Utilizando a chave **11** fornecida, afrouxe os dois parafusos **19** em qualquer um dos lados da unidade. Consulte a Figura H.
- Retire o sistema de retorno **20** da unidade. Consulte a Figura I.
- Deslize o encaixe da calha da mola **21** para fora da calha da mola **22**. Consulte a Figura J.
- Rode e retire o amortecedor da mola **23** e retire a anilha **24** e a mola de retorno **25**. Consulte a Figura J.
- Monte a nova mola de retorno e a anilha na calha da mola **22**. À medida que comprime a mola com a anilha junto da extremidade oposta da calha, rode o amortecedor da nova mola até passar a ranhura do encaixe da calha da mola.
- Monte com firmeza o encaixe da calha da mola nova e encoste o amortecedor ao encaixe.
- Repita os passos 3–6 para a outra mola.

NOTA: Verifique o retorno do perfil, deslizando o perfil para cima da calha da mola e libertando-o. Deve retroceder devido à força das molas.

- Deslize o sistema de retorno **20** de volta para a unidade. Consulte a Figura K. É importante experimentar o alinhamento do perfil e do volante antes de aparafusar de novo o sistema de retorno na unidade. Isto pode ser efectuado ligando uma bateria e, em seguida, puxando e libertando a ponteira da unidade contra um banco ou uma superfície rígida. Isto irá iniciar a rotação do motor.
- Se o perfil e o volante estiverem alinhados correctamente, irá ouvir o motor passar da velocidade máxima para o ponto morto. Se o perfil e o volante não estiverem alinhados correctamente, o motor pode não arrancar, pode desacelerar muito mais depressa do que o normal e a unidade irá emitir um rangido intenso. Se isto se verificar, retire e volte a instalar o sistema de retorno.
- Depois de instalar correctamente o sistema de retorno, abra a embalagem de Loctite** fornecida e aplique uma pequena quantidade na rosca dos dois parafusos **19**, monte de novo os parafusos com a chave e aperte-os com firmeza. Consulte a Figura L.



ATENÇÃO: teste sempre a unidade, disparando pregos pequenos em madeira macia, para assegurar o funcionamento correcto da ferramenta. Se a ferramenta

não funcionar devidamente, contacte de imediato um centro de assistência oficial da DEWALT.



ATENÇÃO: AS SUBSTÂNCIAS DA EMBALAGEM LOCTITE® PODEM IRRITAR OS OLHOS, A PELE E O SISTEMA RESPIRATÓRIO. DEPOIS DE ABRIR A EMBALAGEM, DEVE UTILIZAR TODO O CONTEÚDO. Não inale os vapores. Não deixe que o produto entre em contacto com os olhos ou o vestuário. Utilize o produto apenas em áreas devidamente ventiladas. Mantenha o produto fora do alcance das crianças.

TRATAMENTO DE PRIMEIROS SOCORROS: Contém dimetacrilato de poliglicol, glicol de propileno de oleato de poliglicol, dióxido de titânio e hidroperóxido de cumeno. Em caso de ingestão, contacte um centro de informação antivenenos ou um médico de imediato. Não induzir o vômito.

Se for inspirado, leve a pessoa para um local arejado. Se entrar em contacto com os olhos, lave com água durante 15 minutos. Peça aconselhamento médico. Se entrar em contacto com a pele, lave bem com água. Se entrar em contacto com o vestuário, retire a roupa.

*Loctite® é uma marca registada da Henkel Corp.

Proteger o meio ambiente



Recolha separada. Os produtos e baterias indicados com este símbolo não devem ser eliminados em conjunto com resíduos domésticos comuns.

Os produtos e as baterias contêm materiais que podem ser recuperados ou reciclados, o que reduz a procura de matérias-primas. Recicle o equipamento eléctrico de acordo com as disposições locais. Estão disponíveis mais informações em www.2helpU.com.

Bateria recarregável

Esta bateria de longa duração tem de ser recarregada quando deixar de produzir energia suficiente nas tarefas que anteriormente eram realizadas com facilidade. No fim da sua vida útil, elimine-a com o devido respeito pelo meio ambiente:

- Descarregue completamente a bateria e em seguida retire-a da ferramenta.
- As baterias de íões de lítio são recicláveis. Entregue-as ao seu fornecedor ou coloque-as num ecoponto. As baterias recolhidas serão recicladas ou eliminadas correctamente.

RESOLUÇÃO DE PROBLEMAS

É POSSÍVEL RESOLVER MUITOS PROBLEMAS COMUNS SE CONSULTAR O GRÁFICO INDICADO ABAIXO.

No que respeita a problemas mais graves ou persistentes, contacte o seu agente de reparação autorizado da DEWALT mais próximo ou contacte um escritório da DEWALT através da morada indicada neste manual.



ATENÇÃO: para reduzir o risco de ferimentos graves, retire SEMPRE a bateria antes de efectuar quaisquer reparações.

| SINTOMA | CAUSA | SOLUÇÃO |
|--|--|--|
| O motor não funciona se não premir o gatilho | O bloqueio do gatilho está activado | Desactive o bloqueio do gatilho. |
| | A ferramenta está bloqueada, impedindo assim a rotação do motor | Rode a alavanca anti-bloqueio na ferramenta para libertar o mecanismo. Se a lâmina propulsora não for reposta, retire a pilha e empurre manualmente a lâmina para a posição inicial. |
| | A ferramenta está no modo de actuação sequencial | Prima o activador de contacto antes de disparar ou mudar para o modo de ressalto (Apenas para o modelo DCN692). |
| | Os componentes electrónicos internos da ferramenta têm de ser repostos | Retire a pilha, aguarde 3 segundos e volte a colocá-la. |
| | O motor deixa de funcionar após 5 segundos | Funcionamento normal, liberte o gatilho e volte a premi-lo. |
| | Os terminais estão sujos ou danificados | Contacte um agente de reparação autorizado da DEWALT. |
| | Os componentes electrónicos internos estão danificados | Contacte um agente de reparação autorizado da DEWALT. |
| | Gatilho danificado | Contacte um agente de reparação autorizado da DEWALT. |
| | Pilha quente | Deixe a pilha arrefecer ou substitua-a por uma fresca. |
| Ferramenta quente | Deixe a pilha arrefecer antes de continuar a utilizá-la. | |

PORTUGUÊS

| SINTOMA | CAUSA | SOLUÇÃO |
|--|---|--|
| O motor não funciona quando o activador de contacto está premido | O bloqueio do gatilho está activado | Desactive o bloqueio do gatilho. |
| | O bloqueio de disparo sem agrafos está activado, que impede o curso completo do activador de contacto | Coloque mais agrafos no cartucho. |
| | A ferramenta está bloqueada, impedindo assim a rotação do motor | Rode a alavanca anti-bloqueio na ferramenta para libertar o mecanismo. Se a lâmina propulsora não for reposta, retire a pilha e empurre manualmente a lâmina para a posição inicial. |
| | Activador de contacto dobrado | Contacte um agente de reparação autorizado da DeWALT. |
| | O motor deixa de funcionar após 5 segundos | Funcionamento normal, liberte o activador de contacto e volte a premi-lo. |
| | Os terminais estão sujos ou danificados | Contacte um agente de reparação autorizado da DeWALT. |
| | Os componentes electrónicos internos estão danificados | Contacte um agente de reparação autorizado da DeWALT. |
| | Gatilho danificado | Contacte um agente de reparação autorizado da DeWALT. |
| | Pilha quente | Deixe a pilha arrefecer ou substitua-a por uma fresca. |
| Ferramenta quente | Deixe a pilha arrefecer antes de continuar a utilizá-la. | |
| A ferramenta não funciona (o motor funciona, mas não dispara) | O bloqueio de disparo sem agrafos está activado, que impede o curso completo do activador de contacto | Coloque pregos no cartucho. |
| | A carga da bateria está fraca ou a pilha está danificada | Verifique o nível de carga caso a pilha indique o estado da carga. Carregue ou substitua a pilha, se necessário. |
| | Um agrafos está encravado ou a lâmina propulsora não foi reposta para a posição inicial | Retire a pilha, retire o agrafos encravado, active a alavanca anti-bloqueio (empurre a lâmina propulsora para cima, se necessário) e volte a colocar a pilha. |
| | Conjunto de retorno/activador danificado | Substitua o conjunto de retorno/activador danificado Contacte um agente de reparação autorizado da DeWALT. |
| | Mecanismo interno encravado | Contacte um agente de reparação autorizado da DeWALT. |
| O motor arranca, mas faz muito ruído | Os componentes electrónicos internos estão danificados | Contacte um agente de reparação autorizado da DeWALT. |
| | Há um agrafos encravado e a lâmina propulsora está presa na posição descendente | Utilize a alavanca anti-bloqueio, retire quaisquer agrafos encravados e coloque manualmente a lâmina propulsora na posição inicial, se necessário. |
| | Conjunto de retorno/activador danificado | Substitua o conjunto de retorno/activador danificado Contacte um agente de reparação autorizado da DeWALT. |

| SINTOMA | CAUSA | SOLUÇÃO |
|---|--|---|
| A lâmina propulsora continua presa na posição descendente | Há um agrafó encravado e a lâmina propulsora está presa na posição descendente | Utilize a alavanca anti-bloqueio, retire quaisquer agrafos encravados e coloque manualmente a lâmina propulsora na posição inicial, se necessário. |
| | Conjunto de retorno/activador danificado | Substitua o conjunto de retorno/activador danificado Contacte um agente de reparação autorizado da DEWALT. |
| | Comprimento do material e dos agrafos | Se a unidade permanecer bloqueada (o que requer a rotação da alavanca anti-bloqueio), escolha um comprimento adequado para o material e os agrafos que não implique um esforço excessivo. |
| | Resíduos no adaptador | Limpe a área do adaptador e verifique com atenção se existem pequenos pedaços de agrafos partidos no trajecto. |
| | A ferramenta ainda não foi sujeita a um teste de funcionamento | As novas ferramentas têm capacidade para aceitar 500–1000 agrafos para que as peças possam engranar e ser utilizadas em conjunto. Se tiver dificuldade em colocar agrafos sem problemas, utilize agrafos mais pequenos. |
| | Utilização da velocidade incorrecta | Se tentar colocar agrafos anelados mais compridos em madeira macia ou em materiais mais duros com a velocidade 1 - ajuste a definição de velocidade para a posição 2. |
| A ferramenta funciona, mas não fixa totalmente os agrafos | O ajuste de profundidade é demasiado superficial | Rode o ajuste de profundidade para uma definição mais profunda |
| | A ferramenta não foi encostada com firmeza à peça | Aplice uma força adequada à ferramenta, para fixá-la com firmeza na peça. Consulte o manual de instruções. |
| | O modo de acção rápida seleccionado para pregos compridos | Selecione o modo sequencial. |
| | Comprimento do material e dos agrafos | Se a unidade permanecer bloqueada (o que requer a rotação da alavanca anti-bloqueio), escolha um comprimento adequado para o material e os agrafos que não implique um esforço excessivo. |
| | Ponta da lâmina propulsora danificada ou gasta | Substitua o conjunto de retorno/activador danificado Contacte um agente de reparação autorizado da DEWALT. |
| | Ferramenta utilizada com ponta sem marca | Retire a ponta sem marca. |
| | Mecanismo de funcionamento danificado | Contacte um agente de reparação autorizado da DEWALT. |
| | A ferramenta ainda não foi sujeita a um teste de funcionamento | As novas ferramentas têm capacidade para aceitar 500–1000 agrafos para que as peças possam engranar e ser utilizadas em conjunto. Se tiver dificuldade em colocar agrafos sem problemas, utilize agrafos mais pequenos. |
| | Utilização da velocidade incorrecta | Se tentar colocar agrafos anelados mais compridos em madeira macia ou em materiais mais duros com a velocidade 1 - ajuste a definição de velocidade para a posição 2. |
| A ferramenta funciona, mas não é fixado qualquer agrafó | O cartucho não tem pregos | Coloque pregos no cartucho |
| | Pregos com tamanho ou ângulo incorrectos | Utilize apenas os pregos recomendados pelo fabricante. Consulte Dados técnicos . |
| | Resíduos no adaptador | Limpe o adaptador e esteja atento a pequenos pedaços de pregos partidos no trajecto |
| | Resíduos no cartucho | Limpe o cartucho. |
| | Cartucho gasto | Substitua o cartucho. Contacte um agente de reparação autorizado da DEWALT. |
| | Lâmina propulsora danificada ou gasta | Substitua a lâmina propulsora. Contacte um agente de reparação autorizado da DEWALT. |
| A mola do impulsor está danificada | Substitua a mola; consulte um agente de reparação autorizado da DEWALT. | |

PORTUGUÊS

| SINTOMA | CAUSA | SOLUÇÃO |
|-------------------------------------|---|---|
| Prego encravado | Pregos com tamanho ou ângulo incorrectos | Utilize apenas os pregos recomendados pelo fabricante. Consulte Dados técnicos . |
| | Os parafusos do cartucho não foram apertados após uma inspecção de agrados encravados | Certifique-se de que aperta os parafusos sextavados do cartucho com a chave fornecida. |
| | Lâmina propulsora danificada ou gasta | Substitua a lâmina propulsora. Contacte um agente de reparação autorizado da DEWALT. |
| | Comprimento do material e dos agrafos | Se a unidade permanecer bloqueada (o que requer a rotação da alavanca anti-bloqueio), escolha um comprimento adequado para o material e os agrafos que não implique um esforço excessivo. |
| | Resíduos no adaptador | Limpe a área do adaptador e verifique com atenção se existem pequenos pedaços de agrafos partidos no trajecto. |
| | Cartucho gasto | Substitua o cartucho. Contacte um agente de reparação autorizado da DEWALT. |
| | A mola do impulsor está danificada | Substitua a mola. Contacte um agente de reparação autorizado da DEWALT. |
| | O sistema de bloqueio de disparo sem agrafos está engatado com apenas 7 ou 9 pregos no cartucho e o utilizador está a aplicar força excessiva no activador de contacto, desengatando o bloqueio | Coloque mais pregos no cartucho para desengatar o sistema de bloqueio de disparo sem agrafos. |
| | A ferramenta ainda não foi sujeita a um teste de funcionamento | As novas ferramentas têm capacidade para aceitar 500–1000 agrafos para que as peças possam engrenar e ser utilizadas em conjunto. Se tiver dificuldade em colocar agrafos sem problemas, utilize agrafos mais pequenos. |
| Utilização da velocidade incorrecta | Se tentar colocar agrafos anelados mais compridos em madeira macia ou em materiais mais duros com a velocidade 1 - ajuste a definição de velocidade para a posição 2. | |

18V XR LITIUMIONI LANGATON RUNKONALAIN DCN692, DCN695

Onnittelut!

Olet valinnut DEWALT-työkalun. Monien vuosien kokemus, huolellinen tuotekehitys ja innovaatiot tekevät DEWALT-työkaluista luotettavia kumppaneita ammattilaisille.

Tekniset tiedoissa

| | | DCN692 | DCN695 |
|-----------------------------|----------|----------------------------------|--|
| Jännite | V_{DC} | 18 | 18 |
| Tyyppi | | 3/13 | 3/13 |
| Käyttötila | | Sarja/sku | RapidCycle-sarjalaukaisu/Sarjalaukaisu |
| Virransyöttö | W | 33° | 33° |
| Naulat | | | |
| pituus | mm | 50–90 | 50–90 |
| varren läpimitta | mm | 2,8–3,3 | 2,8–3,3 |
| kulma | | 30–34° | 30–34° |
| pään geometria | | kiinnitetty tai pyöreä poikkeama | kiinnitetty tai pyöreä poikkeama |
| vertailutyyppi | | paperi tai hitsauslanka | paperi tai hitsauslanka |
| Paino (ilman akkupakkausta) | kg | 3,63 | 3,63 |
| Käyttöenergia | J | 105 | 105 |

Ääni- ja värinäarvot (triakiaalinen vektorisumma) standardin EN60745-2-16 mukaisesti:

| | | | |
|-------------------------------------|---------|-----|-----|
| L_{PA} (äänenpainetaso) | dB(A) | 83 | 83 |
| L_{WA} (äänitehotaso) | dB(A) | 94 | 94 |
| K (määritetyn äänitason epävarmuus) | dB(A) | 3 | 3 |
| Tärinäpäästöarvo a_{H1} = | m/s^2 | 3,3 | 3,3 |
| Vaihtelu K = | m/s^2 | 1,5 | 1,5 |

Tässä käyttöohjeessa ilmoitettu värinäarvo on mitattu EN60745 -standardin mukaisesti. Sitä voidaan käyttää verrattaessa työkaluja keskenään. Sitä voidaan käyttää arvioitaessa altistumista.



VAROITUS: Ilmoitettu värinä esiintyy käytettäessä työkalua sen varsinaiseen käyttötarkoitukseen. Jos työkalua käytetään erilaiseen tarkoitukseen, jos siihen on kiinnitetty erilaisia lisävarusteita tai jos sitä on hoidettu huonosti, värinä voi lisääntyä. Tämä voi vaikuttaa merkittävästi altistumiseen työkalua käytettäessä.

Värinä vähentyy, kun työkalusta katkaistaan virta tai se toimii tyhjäkäynnillä. Tämä voi vähentää värinää merkittävästi työkalua käytettäessä.

Työkalun käyttäjän altistumista värinälle voidaan vähentää merkittävästi pitämällä työkalu ja sen varusteet kunnossa, pitämällä kädet lämpiminä ja kiinnittämällä huomiota työn jaksottamiseen.

| Akku | | | | Laturit/Latausajat (minutteina) | | | | | |
|----------|----------|---------|------------|---------------------------------|--------|--------|--------|--------|--------|
| Kat. # | V_{DC} | Ah | Paino (kg) | DCB107 | DCB113 | DCB115 | DCB118 | DCB132 | DCB119 |
| DCB546 | 18/54 | 6,0/2,0 | 1,05 | 270 | 140 | 90 | 60 | 90 | X |
| DCB547 | 18/54 | 9,0/3,0 | 1,25 | 420 | 220 | 140 | 85 | 140 | X |
| DCB181 | 18 | 1,5 | 0,35 | 70 | 35 | 22 | 22 | 22 | 45 |
| DCB182 | 18 | 4,0 | 0,61 | 185 | 100 | 60 | 60 | 60 | 120 |
| DCB183/B | 18 | 2,0 | 0,40 | 90 | 50 | 30 | 30 | 30 | 60 |
| DCB184/B | 18 | 5,0 | 0,62 | 240 | 120 | 75 | 75 | 75 | 150 |
| DCB185 | 18 | 1,3 | 0,35 | 60 | 30 | 22 | 22 | 22 | X |
| DCB187 | 18 | 3,0 | 0,48 | 140 | 70 | 45 | 45 | 45 | 90 |

EU-yhdenmukaisuusilmoitus

Konedirektiivi



18V XR Litiumioni Langaton Runkonaulain DCN692, DCN695

DeWALT vakuuttaa, että nämä tuotteet täyttävät seuraavat määräykset:
2006/42/EU, EN60745-1:2009+A11:2010, EN60745-2-16:2010.
Nämä tuotteet täyttävät direktiivin 2014/30/EY ja 2011/65/EY vaatimukset. Saat lisätietoja ottamalla yhteyden DeWALTiin. Osoitteet näkyvät käyttöohjeen takasivulla.

Allekirjoittaja vastaa **Teknisistä tiedoista** ja antaa tämän vakuutuksen DeWALTin puolesta.

Markus Rompel
Tekninen päällikkö
DeWALT, Richard-Klinger-Strasse 11,
D-65510, Idstein, Germany
26.09.2017



VAROITUS: Loukkaantumisriskin vähentämiseksi lue tämä käyttöohje.

Määritelmät: Turvallisuusohjeet

Alla näkyvät selitykset liittyvät turvallisuuteen. Lue käyttöohje ja kiinnitä huomiota näihin symboleihin.



VAARA: Ilmaisee, että on olemassa **hengen- tai vakavan henkilövahingon vaara**.



VAROITUS: Ilmoittaa, että on olemassa **hengen- tai vakavan vaaran mahdollisuus**.



HUOMIO: Tarkoittaa mahdollista vaaratilannetta. Ellei tilannetta korjata, saattaa aiheutua **lievä tai keskinkertainen loukkaantuminen**.

HUOMAUTUS: Viittaa menettelyyn, joka **ei välttämättä aiheuta henkilövahinkoa mutta voi aiheuttaa omaisuusvahingon**.



Sähköiskun vaara.



Tulipalon vaara.

Sähkötyökalun yleiset turvallisuusvaroitukset



VAROITUS: Lue kaikki turvallisuusvaroitukset ja ohjeet. Jos varoituksia ja ohjeita ei noudateta, on olemassa sähköiskun, tulipalon ja/tai vakavan henkilövahingon vaara.

SÄILYTÄ KAIKKI VAROITUKSET JA OHJEET MYÖHEMPÄÄ KÄYTTÖÄ VARTEN

Näissä varoituksissa käytettävä sähkötyökalu-ilmaus viittaa verkkovirtaan yhdistettävään tai akkukäyttöiseen työkaluun.

1) Työskentelyalueen Turvallisuus

- Pidä työskentelyalue siistinä ja kirkkaasti valaistuna.** Onnettomuuksia sattuu herkemmin epäsiistissä tai huonosti valaistussa ympäristössä.
- Älä käytä sähkötyökaluja, jos on olemassa räjähdysvaara esimerkiksi syttyvien nesteiden, kaasujen tai pölyn vuoksi.** Sähkötyökalujen aiheuttamat kipinät voivat sytyttää pölyn tai kaasut.
- Pidä lapset ja sivulliset kaukana käyttäessäsi sähkötyökalua.** Keskeyttämiseen herpaantuminen voi aiheuttaa hallinnan menettämisen.

2) Sähköturvallisuus

- Pistokkeen ja pistorasian on vastattava toisiaan. Älä koskaan tee pistokkeeseen mitään muutoksia. Älä yhdistä maadoitettua sähkötyökalua jatkojohtoon.** Sähköiskun vaara vähenee, jos pistokkeisiin ei tehdä muutoksia ja ne yhdistetään vain niille tarkoitettuihin pistorasioihin.
- Älä kosketa maadoituksessa käytettäviin pintoihin, kuten putkiin, lämpöpattereihin ja jäähdytyslaitteisiin.** Voit saada sähköiskun, jos kehosi on maadoitettu.
- Älä altista sähkötyökaluja sateelle tai kosteudelle.** Sähkötyökaluun menevä vesi lisää sähköiskun vaaraa.
- Älä vaurioita sähköjohtoa. Älä kanna työkaluja sähköjohdosta tai vedä pistoketta pistorasiasta sähköjohdon avulla. Pidä sähköjohto kaukana kuumuudesta, öljystä, terävistä reunoista tai liikkuvista osista.** Vaurioituneet tai sokeutuneet johdot lisäävät sähköiskun vaaraa.
- Jos käytät sähkötyökalua ulkona, käytä vain ulkokäyttöön tarkoitettua jatkojohtoa.** Ulkokäyttöön tarkoitettun sähköjohdon käyttäminen vähentää sähköiskun vaaraa.
- Jos sähkötyökalua on käytettävä kosteassa paikassa, käytä vikavirtasuojaa.** Tämä vähentää sähköiskun vaaraa.

3) Henkilösuojaus

- Käyttäessäsi sähkötyökalua pysy valppaana, keskity työhön ja käytä tervettä järkeä. Älä käytä tätä työkalua ollessasi väsynyt tai alkoholin, huumeiden tai lääkkeiden vaikutuksen alaisena.** Keskeyttämisen herpaantuminen hetkeksikin sähkötyökalua käytettäessä voi aiheuttaa vakavan henkilövahingon.
- Käytä henkilösuojavarusteita. Käytä aina suojalaseja.** Hengityssuojaimen, liukumattomien turvajalkineiden, kypärän ja kuulosuojaimen käyttäminen vähentää henkilövahinkojen vaaraa.
- Estä tahaton käynnistäminen. Varmista, että virtakytkin on OFF-asennossa, ennen kuin kytket**

sähkötyökalun pistorasiaan, yhdistät siihen akun, nostat työkalun käteesi tai kannat sitä.

Sähkötyökalun kantaminen sormi virtakytkimellä lisää onnettomuusvaaraa.

- d) **Poista kaikki säätöavaimet tai vääntimet ennen sähkötyökalun käynnistämistä.** Sähkötyökalun pyörittävään osaan jäänyt säätöavain tai väännin voi aiheuttaa henkilövahingon.
- e) **Älä kurkottele. Seiso aina vakaasti tasapainossa.** Näin voit hallita sähkötyökalua paremmin odottamattomissa tilanteissa.
- f) **Pukeudu oikein. Älä käytä löysiä vaatteita tai koruja. Pidä hiukset, vaatteet ja kädet loitolla liikkuvista osista.** Löysät vaatteet, korut tai pitkät hiukset voivat tarttua liikkuviin osiin.
- g) **Jos käytettävissä on laitteita pölyn ottamiseksi talteen, käytä niitä.** Pölyn ottaminen talteen voi vähentää pölyn aiheuttamia vaaroja.

4) Sähkötyökaluista Huolehtiminen

- a) **Älä kohdistaa sähkötyökaluun liikaa voimaa. Valitse käyttötarkoituksen kannalta oikea sähkötyökalu.** Sähkötyökalu toimii paremmin ja turvallisemmin, kun sitä käytetään sille suunniteltuun käyttötarkoitukseen.
- b) **Älä käytä työkalua, jos virtakytin ei toimi.** Jos sähkötyökalua ei voi hallita kytkimen avulla, se on vaarallinen ja se on korjattava.
- c) **Katkaise sähkötyökalusta virta ja irrota sen pistoke pistorasiasta tai irrota akku siitä ennen säätämistä, varusteiden vaihtamista tai sähkötyökalun asettamista säilytykseen.** Näin voit vähentää vahingossa käynnistymisen aiheuttaman henkilövahingon vaaraa.
- d) **Varastoi sähkötyökaluja lasten ulottumattomissa. Älä anna sähkötyökaluihin tottumattomien tai näihin ohjeisiin perehtymättömien henkilöiden käyttää sähkötyökaluja.** Sähkötyökalut ovat vaarallisia kouluttamattomien käyttäjien käsissä.
- e) **Pidä sähkötyökalut kunnossa. Tarkista liikkuvat osat, niiden kiinnitys, osien eheys ja muut toimintaan vaikuttavat tekijät. Jos havaitset vaurioita, korjauta sähkötyökalu ennen niiden käyttämistä.** Huonosti kunnossapidetyt sähkötyökalut aiheuttavat onnettomuuksia.
- f) **Pidä leikkaavat pinnat terävinä ja puhtaina.** Kunnossa pidettyjen leikkaavien teräviä reunoja sisältävien työkalut todennäköisyyksi jumiutua vähenee, ja niitä on helpompi hallita.
- g) **Käytä sähkötyökalua ja sen tarvikkeita, kuten poranteriä, näiden ohjeiden mukaisesti. Ota työskentelyolosuhteet ja tehtävä työ huomioon.** Jos sähkötyökalua käytetään näiden ohjeiden vastaisesti, voi syntyä vaaratilanne.

5) Akkukäyttöisten Työkalujen Käyttäminen ja Niistä Huolehtiminen

- a) **Käytä ainoastaan valmistajan suosittelemaa latauslaitetta.** Tietyntyyppiselle akulle soveltuva latauslaite voi aiheuttaa tulipalon vaaran käytettyinä yhdessä toisen akun kanssa.
- b) **Käytä sähkötyökalussa vain siihen tarkoitettuja akkuja.** Muiden akkujen käyttäminen voi aiheuttaa tulipalon tai onnettomuuden vaaran.
- c) **Kun akku ei ole käytössä, pidä se poissa muiden metalliesineiden läheltä, kuten paperiliittimien, kolikoiden, avainten, naulojen, ruuvien tai muiden pienten esineiden läheltä. Ne voivat oikosulkea akun navat.** Akun napojen oikosulkeminen voi aiheuttaa palovamman tai tulipalon.
- d) **Oikosulku voi aiheuttaa nesteen vuotamisen akusta. Vältä koskemasta tähän nesteeseen. Jos nestettä pääsee vahingossa iholle, huuhtelee vedellä. Jos tätä nestettä pääsee silmään, ota yhteys lääkäriin.** Akkuneste voi irsyttää tai aiheuttaa palovamman.

6) Huolto

- a) **Korjauta työkalu valtuutetulla asentajalla. Varaosina on käytettävä vain alkuperäisiä vastaavia osia.** Tämä varmistaa sähkötyökalun turvallisuuden.

Langattomien naulauskoneiden turvallisuusohjeet

- **Oleta aina, että työkalu sisältää nauloja.** Naulauskoneen huolimaton käsittely voi johtaa naulojen odottamattomaan laukaisemiseen ja henkilövahinkoihin.
- **Älä kohdistaa työkalua itseesi tai muihin päin.** Odottamaton laukaisemisen yhteydessä laitteesta sinkoa naula, joka voi aiheuttaa henkivahinkoja.
- **Älä kytke työkalua päälle, ellei se ole tiukasti työkappaletta vasten.** Jos työkalu ei kosketa työkappaleeseen, naula voi singota väärään suuntaan.
- **Pidä kädet ja keho pois työkalun poistoalueelta.** ÄLÄ KOSKAAN tartu työkalun lippaasta tai säiliöstä sen ollessa käytössä, virheellisesti ohjattu naula voi singota kärjestä ja aiheuttaa henkilövahinkoja.
- **Irrota työkalu sähköverkosta, jos naula jää kiinni työkaluun.** Kun poistat kiinni jääneen naulan, naulauskone voi kytkeytyä vahingossa päälle, jos se on liitetty sähköverkkoon.
- **Älä käytä tätä naulauskonetta sähköjohtojen kiinnittämiseen.** Sitä ei ole tarkoitettu sähköjohtojen asentamiseen ja se voi vaurioittaa sähköjohtojen eristystä ja näin aiheuttaa sähköiskuja tai tulipalovaaroja.



VAROITUS: Tarkista työkalun toiminta ohjekirjan tilanvalintaa koskevien ohjeiden mukaisesti, jos työkalu on pudotettu tai epäilet vaurioita työkalussa. Jos laite ei toimi ohjekirjan mukaisesti, lopeta työkalun käyttö ja vie se huoltoon valtuutettuun dewalt-huoltopalveluun.

- Käytä aina suojalaseja.
- Käytä aina korvasuojaimia.
- Käytä vain käyttöohjeessa määritelyä nauлатыppiiä.
- Älä käytä mitään asennustelineitä työkalun tukemiseen.
- Älä irrota nauлаймен mitään osaa, kuten kärkilaukaisinta, tai estä sen toimintaa.
- Tarkista ennen jokaista työtä, että turva- ja laukaisumeکانismi toimii oikein ja että kaikki mutterit ja pultit ovat tiukasti kiinni.
- Älä käytä DCN692-laitetta
 - kun vaihdat yhdestä työskentelykohteesta toiseen ja joudut käyttämään rakennustelineitä, portaita, tikkaita tai tikkaiden kaltaisia rakenteita, esim. kattoruoteita jne,
 - laatikoiden tai kuljetuslaatikoiden sulkemiseen,
 - turvallisuusjärjestelmien kiinnittämiseen kuljetuksen aikana, esim. ajoneuvoissa, vaunuissa jne.

Tarkista poikkeukset paikallisista työpaikkasäädöksistä

- Tarkista aina paikallisen työpaikan määräykset.
- Älä käytä työkalua vasarana.
- Älä koskaan kohdistaa nauлайнта tyhjään kohtaan.
- Kanna työkalua työskentelyalueella aina vain yhdellä kädellä äläkä koskaan liipaisimen ollessa toimintavalmiina.
- Ota huomioon työskentelyalueen olosuhteet. Naulat voivat tunkeutua ohuen kappaleen läpi tai luiskahtaa kappaleen nurkista tai reunoista ja olla siten vaaraksi paikalla olijoille.
- Älä laukaise nauloja lähelle työkappaleen reunaa.
- Älä laukaise nauloja toisten naulojen päälle.

Vaarat

Seuraavat riskit liittyvät näiden koneiden käyttöön:

- Työkalun väärinkäytöstä aiheutuvat henkilövahingot.
- Hallinnan menetykset puutteellisen työkalun kiinni pitämisen vuoksi.
- Käsivarsien ja käsien lihasrasitukset, erityisesti pään yläpuolella työskennellessä. Pidä aina säännöllisiä taukoja pitkien käyttöjaksojen aikana.

Turvamääräysten noudattamisesta ja turvalaitteiden käyttämisestä huolimatta tiettyjä vaaroja ei voida välttää. Näitä ovat seuraavat:

- Kuulon heikkeneminen.
- Lentävien kappaleiden aiheuttamat henkilövahingot.
- Käytön aikana kuumenevien varusteiden aiheuttamat palovammat.
- Pitkäaikaisen käyttämisen aiheuttamat henkilövahingot.
- Takaiskun aiheuttama hallinnan menetykset.
- Kiinnityskohdan aiheuttama henkilövahinkovaara, terävät reunat ja työkappaleen virheellinen käsittely.
- Terävien reunojen aiheuttama henkilövahinkovaara nauloja vaihtaessa tai naulayksiköitä asettaessa.

Sähköturvallisuus

Sähkömoottori toimii vain yhdellä jännitteellä. Tarkista aina, että akun jännite vastaa laitteen tyyppikilpeen merkittyä

jännitettä. Tarkista myös, että latauslaitteen jännite vastaa sähköverkon jännitettä.



Tämä DeWALT-latauslaite on kaksoiseristetty EN60335 -säästösten mukaisesti, joten maadoitusjohtoa ei tarvita.

Jos virtajohto vaurioituu, se on korvattava uudella johdolla, jonka voi hankkia DeWALTin huolto-organisaation kautta.

Jatkojohdon käyttäminen

Jatkojohtoa saa käyttää vain, jos se on ehdottoman välttämätöntä. Käytä latauslaitteen vaatimukset täyttävää hyväksyttyä jatkojohtoa. Lisätietoja on **Teknisissä tiedoissa**. Johdinten pienin koko on 1 mm² ja suurin pituus 30 m. Jos käytät johtokelaa, kelaa johto aina kokonaan auki.

SÄILYTÄ NÄMÄ OHJEET

Latauslaitteet

DeWALT-laturit eivät vaadi säätöä ja niiden käyttö on suunniteltu mahdollisimman helpoksi.

Tärkeitä turvallisuusohjeita latauslaitetta käytettäessä

SÄILYTÄ NÄMÄ OHJEET: Tämä ohjekirja sisältää tärkeitä turvallisuus- ja käyttöohjeita yhteensopiviin akkulatureihin (katso **Tekniset tiedot**).

- Lue kaikki laturin, akkuysikön ja akkuysikköä käyttävän tuotteen ohjeet ja varoitusmerkinnät ennen laturin käyttöä.



VAROITUS: Sähköiskun vaara. Älä päästä nestettä laturin sisään. Se voi aiheuttaa sähköiskun.



VAROITUS: Suosittelemme vikavirtasuojalaitteen käyttöä, jonka vikavirtasuojan laukaisuvirta on enintään 30mA.



HUOMIO: Palovamman vaara. Loukkaantumisen riskin vähentämiseksi lataa vain ladattavia DeWALT-akkuja. Muu tyyppiset akut voivat haljeta ja aiheuttaa henkilövahingon ja vaurioita.



HUOMIO: Lapsia tulee valvoa ja varmistaa, että he eivät leiki laitteella.

HUOMAUTUS: Joissakin olosuhteissa vieras materiaali voi aiheuttaa oikosulkuja laturin sisällä oleviin suojaamattomiin latauskontakteihin laturin ollessa kytkettynä sähköverkkoon. Vieraat johtavat aineet, kuten teräsilla, alumiinifolio tai metallihiukkaskertymät, niihin kuitenkin rajoittumatta, on pidettävä poissa laturin aukoista. Irrota laturi aina tehonsyötöstä, kun laturissa ei ole akkuja. Irrota laturi tehonsyötöstä ennen kuin yrität puhdistaa sitä.

- **ÄLÄ YRITÄ ladata akkuysikköä millään muulla laturilla kuin tässä käyttöohjeessa mainituilla.** Laturi ja akkuysikkö on suunniteltu erityisesti toimimaan yhdessä.
- **Näitä latureita ei ole tarkoitettu käytettäväksi mihinkään muuhun tarkoitukseen kuin ladattavien DeWALT-akkujen lataamiseen.** Muu voi aiheuttaa tulipalon tai jopa kuolettavan sähköiskun riskin.
- **Älä jätä laturia sateeseen tai lumeen.**

- **Vedä pistokkeesta äläkä johdosta, kun irrotat laturia verkkovirrasta.** Tämä vähentää pistokkeen ja sähköjohdon vahingoittumisen riskiä.
- **Varmista, että johto sijaitsee niin, että sen päälle ei astuta, siihen ei kompastu tai että siihen ei muuten kohdistu vaurioita tai rasitusta.**
- **Älä käytä jatkojohtoa ellei se ole ehdottoman välttämätöntä.** Jatkojohdon virheellinen käyttö voi aiheuttaa tulipalon tai jopa kuolettavan sähköiskun riskin.
- **Älä laita mitään esineitä laturin päälle tai laita laturia pehmeälle pinnalle, joka saattaa tukkia ilmanvaihtoaukot ja aiheuttaa liiallisen sisäisen lämmön.** Sijoita laturi pois lämpölähteiden läheltä. Laturi tuulettuu kotelon päällä ja pohjassa olevien aukkojen kautta.
- **Älä käytä laturia, jos johto tai pistoke on vahingoittunut** – vaihdata ne välittömästi.
- **Älä käytä laturia, jos siihen on kohdistunut terävä isku, se on pudotettu tai muuten vahingoittunut millään tavalla.** Vie se valtuutettuun huoltoon.
- **Älä pura laturia. Vie se valtuutettuun huoltoon, jossa se huolletaan tai korjataan.** Virheellinen kokoaminen voi aiheuttaa tulipalon tai jopa kuolettavan sähköiskun riskin.
- Jos virtajohto on vahingoittunut, valmistajan, huollon tai vastaavan pätevän henkilön täytyy vaihtaa se välittömästi.
- **Irrota laturi pistorasiasta ennen kuin yrität puhdistaa sitä.** Tämä vähentää sähköiskun vaaraa. Akkuyksikön poistaminen ei vähennä riskiä.
- **ÄLÄ KOSKAAN** yritä yhdistää kahta laturia yhteen.
- **Laturi on suunniteltu toimimaan tavallisella 230 V:n kotitalouden sähkövirralla. Älä yritä käyttää mitään muuta kuin määritettyä jännitettä.** Tämä ei koske autolaturia.







Akun lataaminen (Kuva [Fig.] B)

1. Yhdistä laturi sopivaan pistorasiaan ennen kuin laitat akun paikoilleen.
2. Aseta akku **12** laturiin ja varmista, että akku on hyvin paikoillaan laturissa. Punainen (latauksen) merkkivalo vilkkuu toistuvasti ilmoittaen, että latausprosessi on alkanut.
3. Kun lataus on valmis, punainen valo jää palamaan jatkuvasti. Akku on täysin ladattu ja sitä voidaan käyttää heti tai sen voi jättää laturiin. Poista akku laturista painamalla akun vapautuspainiketta **15**.

HUOMAA: Jotta varmistat litiumioniakkujen parhaimman mahdollisen suorituskyvyn ja pitkän käyttöiän, akku tulee ladata täyteen ennen ensimmäistä käyttöä.

Laturin toiminta

Katso akun lataustaso alla olevista merkkivaloista.

| Laturin merkkivalot | |
|---|--|
|  | lataus käynnissä  |
|  | ladattu täyteen  |
|  | kuuma-/kylmäviive*  |

*Punainen merkkivalo vilkkuu edelleen ja keltainen merkkivalo palaa kyseisen toiminnon aikana. Kun akku on saavuttanut oikean lämpötilan, keltainen merkkivalo sammuu ja laturi jatkaa latausta.

Yhteensopiva(t) laturi(t) ei(eivät) lataa viallista akkua. Jos akku on viallinen, merkkivalo ei syty tai laturi ilmoittaa viallisesta akusta tai sen merkkivalo vilkkuu.

HUOMAA: Tämä voi tarkoittaa myös laturivikaa.

Jos laturi ilmoittaa ongelmasta, vie laturi ja akku testattavaksi valtuutettuun huoltopalveluun.

Akun kuuma-/kylmäviive

Kun laturi tunnistaa liian kuuman tai kylmän akun, se käynnistää automaattisesti akun kuuma-/kylmäviiveen, jolloin lataus käynnistyy vasta sitten, kun akku on saavuttanut hyväksyttävän lämpötilan. Laturi siirtyy tämän jälkeen automaattisesti akun lataustilaan. Tämä toiminto takaa akun maksimaalisen käyttöiän.

Kylmä akku latautuu hitaammin kuin lämmin akku.

Akkua latautuu hitaammin koko latausjakson ajan, sen latautumisnopeus ei palaudu nopeaksi, vaikka akku lämpenisi. DCB118-laturissa on sisäinen puhallin akun jäähdtyystä varten. Puhallin kytketty automaattisesti päälle, kun akun jäähdytys on tarpeen. Älä koskaan käytä laturia, jos puhallin ei toimi oikein tai jos tuuletusaukot on tukittu. Laturin sisälle ei saa asettaa vieraita esineitä.

Elektroninen suojausjärjestelmä

XR Li-ion -laitteissa on elektroninen suojausjärjestelmä, joka suojaaa akkua ylikuormitukselta, ylikuumenemiselta tai suurelta purkautumiselta.

Työkalu sammuu automaattisesti, jos sähköinen suojausjärjestelmä käynnistyy. Jos näin tapahtuu, laita litiumioniakku laturiin, kunnes se on kokonaan latautunut.

Asennus seinään

Nämä laturit on tarkoitettu asennettaviksi seinään tai käytettäväksi pystyasennossa pöydän tai työtason päällä. Jos laturi asennetaan seinään, sijoita laturi pistorasian lähetyville ja kauas kulmista tai muista esteistä, jotka voivat haitata ilmavirtausta. Käytä laturin takaosaa mallina kiinnitysruuvien kiinnittämisessä seinään. Asenna laturi hyvin kiinnitysruuveilla (hankittava erikseen), joiden pituus on vähintään 25,4 mm ruuvien kannan halkaisijan ollessa 7–9 mm. Kiinnitä ruuvit puuhun optimaaliseen syvyyteen jättäen ruuvista näkyville noin 5,5 mm. Kohdista laturin takana olevat reiät ruuveihin ja kiinnitä ne reikiin.

Laturin puhdistusohjeet



VAROITUS: Sähköiskuvaara. Irrota laturi

AC-pistorasiasta ennen puhdistusta. Lika ja rasva voidaan poistaa laturin ulkopuolelta kankaalla tai pehmeällä, ei-metallisella harjalla. Älä käytä vettä tai puhdistusaineita. Älä päästä mitään nestettä työkalun sisään. Älä upota mitään työkalun osaa nesteeseen.

Akkuyksikkö

Tärkeitä turvallisuusohjeita kaikkia akkuja käytettäessä

Kun tilaat uutta akkua, ilmoita tuotenumero ja jännite. Kun uusi akku otetaan pakkauksesta, sitä ei ole ladattu täyteen. Lue seuraavat turvaohjeet ennen akun ja latauslaitteen käyttämistä. Noudata annettuja ohjeita.

LUE KAIKKI OHJEET

- **Älä lataa tai käytä räjähdysalttiissa ympäristössä, esimerkiksi tilassa, jossa on syttyviä nesteitä, kaasuja tai pölyä.** Akun laittaminen laturiin tai poistaminen laturista voi sytyttää pölyn tai kaasun.
- **Älä koskaan pakota akkua laturiin. Älä muokkaa akkuyksikköä millään tavalla saadaksesi sen sopimaan yhteensopimattomaan laturiin, sillä akkuyksikkö saattaa murtua ja aiheuttaa vakavan henkilökohtaisen vaurion.**
- Lataa akkuyksiköt vain DeWALT-latureilla.
- **ÄLÄ roiskuta vettä tai upota veteen tai muihin nesteisiin.**
- **Älä säilytä tai käytä työkalua ja akkuyksikköä paikassa, jossa lämpötila voi saavuttaa tai ylittää 40 °C (kuten kesällä ulkokatoksissa tai metallirakennuksissa).**
- **Älä hävitä akkua polttamalla, vaikka se olisi vaurioitunut pahasti tai tullut elinkaarensa päähän.** Akku voi räjähtää poltettaessa. Litium-ioniakkuja poltettaessa syntyy myrkyllisiä kaasuja ja aineita.
- **Jos akun sisältöä pääsee iholle, huuhtelee heti miedolla saippualla ja vedellä.** Jos akkunestettä pääsee silmään, huuhtelee avointa silmää vedellä 15 minuutin ajan kunnes ärsytys lakkaa. Jos on hakeuduttava lääkärin hoitoon, ilmoita, että akun elektrolyytti on nestemäisten orgaanisten karbonaattien ja litiumsuolojen seosta.
- **Avatun akkukennon sisältö voi ärsyttää hengitysteitä.** Hakeudu raittiiseen ilmaan. Jos oireet jatkuvat, ota yhteys lääkäriin.



VAROITUS: Palovamman vaara. Akkuneste voi syttyä altistuessaan kipinälle tai liekille.



VAROITUS: Älä koskaan yritä avata akkuyksikköä mistään syystä. Jos akkuyksikön kotelo on murtunut tai vahingoittunut, älä laita sitä laturiin. Älä riko, pudota tai vahingoita akkuyksikköä. Älä käytä akkuyksikköä tai laturia, johon on osunut terävä isku, joka on pudotettu tai vahingoittunut millään tavalla (esim. lävistetty naulalla, isketty vasaralla, astuttu päälle). Se voi aiheuttaa jopa kuolettavan sähköiskun. Vahingoittuneet akkuyksiköt tulee palauttaa huoltoon kierrätystä varten.



VAROITUS: Tulipalovaara. Älä varastoi tai kanna akkuja niin, että metalliesineet pääsevät kosketuksiin akun napoihin. Laturia ei saa esimerkiksi asettaa liinojen päälle, taskuihin, työkalukoteloihin, tuotepakkauksiin, laatikkoihin, jne., joissa on irtonaisia nauloja, ruuveja, avaimia, jne.



HUOMIO: Kun työkalua ei ole käytössä, laita se sivulleen vakaalle alustalle, jossa se ei aiheuta

kompastumisen tai putoamisen vaaraa. Jotkut työkalut, joissa on suuret akkuyksiköt, seisovat pystyssä akkuyksikön varassa, mutta ne kaatuvat helpommin.

Kuljetus



VAROITUS: Tulipalovaara. Akkujen kuljetus voi johtaa tulipaloon, jos akkunavat pääsevät vahingossa kosketuksiin johtaviin materiaaleihin. Akkuja kuljettaessa tulee varmistaa, että akkujen navat on suojattu ja eristetty hyvin materiaaleista, jotka voivat päästä niihin kosketuksiin ja aiheuttaa oikosulun.

DeWALT-akut täyttävät kaikkien soveltuvien teollisuudenalaa koskevien ja lakisääteisten kuljetusmääräyksien vaatimukset, niihin kuuluvat muun muassa YK:n vaarallisen tavarankuljetussuosituksen, kansainvälisen ilmakuljetusliiton (IATA) vaarallisen tavarankuljetusmääräyksen, vaarallisten aineiden kansainvälisen merikuljetussäännösten (IMDG) määräykset sekä eurooppalainen sopimus vaarallisten tavaroiden kansainvälisistä tiekuljetuksista (ADR). Litiumionikennot ja -akut on testattu YK:n vaarallisen tavarankuljetuksen osion 38,3 mukaisesti koskien testausohjeita ja testikriteerejä.

Useimmissa tapauksissa DeWALT-akkujen kuljetukset eivät kuulu luokan 9 vaarallisten materiaalien määräyksiin piiriin. Yleisesti ottaen luokan 9 määräykset soveltuvat vain toimituksiin, jotka sisältävät energialuokaltaan yli 100 wattitunnin (Wh) litiumioniakun. Wattitunnit on merkitty kaikkiin litiumioniakkuihin. Määräyksiä monimutkaisuuden vuoksi DeWALT ei suosittele yksistään litiumioniakkujen kuljetusta ilmateitse niiden wattitunneista riippumatta. Akkuja sisältävät työkalupakkaukset (yhdistelmäpakkaukset) voidaan kuljettaa ilmateitse määräyksiä soveltamisalan ulkopuolella, jos akkuan merkityt wattitunnit ovat korkeintaan 100 Wh.

Oli kyseessä odotettu tai täysin säännöstelty kuljetus, kuljettajien vastuulla on ottaa selvää viimeisimmistä pakkausta, merkkiä/merkintää sekä dokumentaatiota koskevista määräyksistä. Tämän ohjekirjan osion tiedot on annettu hyvässä uskossa ja niiden uskotaan olevan tarkkoja asiakirjan luontihetkellä. Mitään takuita, välillisiä tai suoria, ei kuitenkaan anneta. Ostajan vastuulla on taata, että toiminta on soveltuviin määräyksiin mukaista.

FLEXVOLT™-akun kuljetus

DeWALT FLEXVOLT™-akkuja on kahdenmallisia: **Käyttö ja kuljetus.**

Käyttötila: Kun FLEXVOLT™-akku käytetään sellaisenaan tai se on DeWALT 18 V -tuotteessa, se toimii 18 V akkuna. Kun FLEXVOLT™-akku on 54 V tai 108 V (kaksi 54 V akkua) tuotteessa, se toimii 54 V akkuna.

Kuljetustila: Kun kansi on asennettu FLEXVOLT™-akkuun, se on kuljetustilassa. Säilytä kansi kuljetusta varten.

Kuljetustilassa kennosarjat on katkaistu akussa sähköisesti, jolloin ne vastaavat kolmea alhaisemman Wh-arvon omaava akku

verrattuna yhteen suuremman Wh-arvon omaavaan akkuun. Kun kolmen akun Wh-arvo on pienempi, tietyt suurempaa Wh-arvoa koskevat akkujen kuljetusmääräykset voidaan välttää.

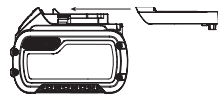

Kuljetuksen Wh-arvo voi esimerkiksi ilmoittaa 3 x 36 Wh, toisin sanoen kolme 36 Wh:n paristoa. Käytön Wh-arvo voi ilmoittaa 108 Wh (koskee yhtä paristoa).

Esimerkki käyttää ja kuljetusta koskevista merkinnästä

 **Use: 108 Wh**
 **Transport: 3x36 Wh**

Säilytys-suositukset

1. On suositeltavaa säilyttää akku viileässä ja kuivassa paikassa poissa suorasta auringonpaisteesta sekä liiallisesta kylmyydestä tai kuumuudesta. Akku toimii mahdollisimman tehokkaasti ja pitkään, kun sitä säilytetään huoneenlämpötilassa, kun se ei ole käytössä.
2. Pitkän säilytyksen aikana täyteen ladattu akku on suositeltavaa säilyttää viileässä ja kuivassa paikassa irti laturista.

HUOMAA: Akkuja ei saa asettaa säilöön täysin tyhjinä. Akku on ladattava ennen käyttöä.

Latauslaitteen ja akun tarrat

Näissä ohjeissa kuvattujen kuvakkeiden lisäksi laturissa ja akussa voi olla seuraavat merkit:



Lue käyttöohjeet ennen käyttämistä.



Latausajan tiedot ovat **Teknisissä tiedoissa**.



Älä työnnä sähköä johtavia esineitä laitteen sisään.



Älä lataa vaurioitunutta akkua.



Älä altista vedelle.



Vaihdata vialliset akut heti.



Lataa vain lämpötilassa 4–40 °C.



Käytettäväksi vain ulkona.



Toimita akku kierrätykseen ympäristöystävällisellä tavalla.



Lataa DEWALT-akut ainoastaan yhteensopivilla DEWALT-latureilla.

Jos muita kuin yhteensopivia DEWALT-akkuja ladataan DEWALT-laturilla, akut voivat räjähtää tai aiheuttaa muita vaaratilanteita.



Älä hävitä akkuyksikköä polttamalla.



KÄYTTÖ (ilman kuljetussuojaa). Esimerkki: Wh-arvo ilmoittaa 108 Wh (yksi 108 Wh:n paristo).



KULJETUS (sisäänrakennetulla kuljetussuojalla). Esimerkki: Wh-arvo ilmoittaa 3 x 36 Wh (kolme 36 Wh:n paristoa).

Akun Tyyppi

DCN692 ja DCN695 toimivat 18 voltin akulla.

Näitä akkuja voidaan käyttää: DCB181, DCB182, DCB183, DCB183B, DCB184, DCB184B, DCB185, DCB187, DCB546, DCB547. Katso lisätietoja kohdasta **Tekniset tiedot**.

Pakkauksen Sisältö

Pakkauksen sisältö:

- 1 Naulain
- 1 Laturi (vain P2-mallit)
- 2 Akut (vain P2-mallit)
- 1 Kärkisuoja
- 1 Varustepakkaus (vain P2-mallit)
- 1 Käyttöohje

HUOMAA: Akut, laturit ja pakkaukset eivät kuulu N-malleihin. Akut ja laturit eivät kuulu NT-malleihin. B-malleihin kuuluvat Bluetooth®-akut.

HUOMAA: Bluetooth®-merkki ja logot ovat Bluetooth®, SIG, Inc.:in rekisteröityjä tavaramerkkejä, joita DEWALT käyttää lisenssillä. Muut tavaramerkit ja -nimet ovat vastaavien omistajien omaisuutta.

- *Tarkista, onko työkalussa, osissa tai tarvikkeissa kuljetusvaurioita.*
- *Lue tämä käyttöohje huolellisesti ennen laitteen käyttämistä.*

Työkalun merkinnät

Seuraavat kuvakkeet näkyvät työkalussa:



Lue käyttöohjeet ennen käyttämistä.



Käytä kuulosuojaimia.



Käytä suojalaseja.



Näkyvä säteily. Älä katso suoraan valoon.



Naulojen pituus.



Naulojen paksuus.



Makasiinin tilavuus.



Makasiinin kulma.

Päivämääräkoodin Sijainti

Päivämääräkoodi on merkitty koteloon. Se sisältää myös valmistusvuoden.

Esimerkki:

2017 XX XX
Valmistusvuosi

Kuvaus (Kuva A)



VAROITUS: Älä tee työkaluun tai sen osiin mitään muutoksia. Tällöin voi aiheutua omaisuus- tai henkilövahinkoja.

- 1 Liipaisin
- 2 Liipaisimen turvalukitus
- 3 Kärkilaukaisin
- 4 Svyvyyden säätökiekko
- 5 Alhaisen akkuvirran ja kiinni jäämisen/leikkautumisen merkkivalo
- 6 Kiinni leikkautumisen vapautusvipu
- 7 Naulakotelo
- 8 Työntökappaleen lukitus
- 9 Tilakytkin
- 10 Kierrettävä tukirakenne/vyökoukku
- 11 Sisäänrakennettu kuusiokoloavain
- 12 Akku
- 13 Kärkisuoja
- 14 Nopeuskytkin

Käyttötarkoitus

Langattomat DCN692 ja DCN695 naulauskoneet on tarkoitettu puukappaleiden naulaamiseen.

Langattomassa DCN692-naulaimessa on sarjalaukaisu- ja iskutila. Sarja-/iskutiloihin suunniteltuja naulauskoneita EI SAA käyttää telineillä, portailla, tikapuilla tai vastaavilla rakenteilla (esim. kattorimoilla). Tarkista poikkeukset paikallisista työpaikkasäädöksistä.

Langaton DCN695-naulain on suunniteltu vain sarjalaukaisuun joko standardissa sarjalaukaisutilassa tai RapidCycle-sarjalaukaisutilassa nopeampaa naulaamista varten. Naulaimia, joissa on vain sarjalaukaisutila, SAA käyttää rakennustelineillä, portailla, tikkailla tai tikkaiden kaltaisilla rakenteilla, esim. kattoruoteilla.

ÄLÄ käytä kosteissa olosuhteissa tai jos laitteen lähellä on syttyviä nesteitä tai kaasuja.

Nämä langattomat naulauskoneet ovat ammattikäyttöön tarkoitettuja sähkötyökaluja.

ÄLÄ anna lasten koskea tähän työkaluun. Kokemattomat henkilöt saavat käyttää tätä laitetta vain valvotusti.

- Tämä tuote ei ole tarkoitettu henkilöiden (mukaan lukien lapset) käytettäväksi, joiden fyysiset, sensoriset tai henkiset kyvyt tai kokemus ja/tai tietämys tai taidot ovat rajalliset. Heidän turvallisuudestaan tulee huolehtia heistä vastuussa oleva henkilö. Lapsia ei koskaan saa jättää yksin tämän tuotteen kanssa.

KOKOAMINEN JA SÄÄDÖT



VAROITUS: Vakavan henkilövahingon vaaran vähentämiseksi katkaise työkalusta virta ja irrota akku ennen säätämistä tai varusteiden irrottamista tai asentamista. Jos laite käynnistyy vahingossa, voi aiheutua loukkaantumisen.



VAROITUS: Käytä ainoastaan DEWALT-akkupakkauksia ja -latureita.

Akun Asentaminen ja Poistaminen Työkalusta (Kuva B)

HUOMAA: Parhaiden tuloksien saavuttamiseksi on varmistettava, että akku **12** on ladattu täyteen.

Akun Asentaminen Työkalun Kahvaan

1. Kohdista akku **12** kahvan sisällä oleviin kiskoihin (Kuva B).
2. Liu'uta se kahvaan, kunnes akku on hyvin paikoillaan laitteessa ja varmista, ettei se irtoa.

Akun Poistaminen Työkalusta

1. Paina akun vapautuspainiketta **15** ja vedä akku ulos työkalun kahvasta.
2. Laita akku laturiin, kuten käyttöohjeen laturiosassa kuvataan.

Tasomittarilla Varustetut Akut (Kuva B)

Joissakin DEWALT-akuissa on tasomittari, jossa on kolme vihreää LED-merkkivaloa. Merkkivalot osoittavat akun jäljelle jäävän virtatason.

Kytke tasomittari päälle painamalla ja pitämällä tasomittarin painiketta **16** alhaalla. Jokin kolme vihreän LED-merkkivalon valoyhdistelmä syttyy osoittaen jäljelle jäävän virtatason. Kun akkuvirran taso on käyttörajan alapuolella, tasomittari ei syty ja akku on ladattava.

HUOMAA: Tasomittari osoittaa akkuvirran tason ainoastaan viitteellisesti. Se ei osoita työkalun toiminnallisuutta ja se voi vaihdella tuoteosien, lämpötilan ja loppukäyttäjän käytön mukaan.

Kierrettävä tukirakenne/vyökoukku (Kuva F)

Tukirakenne/vyökoukku **10** voidaan asettaa helposti työkalun vasemmalle tai oikealle puolelle vasen- ja oikeakätisiä käyttäjiä varten.

Jos koukku ei haluta käyttää lainkaan, se voidaan kiertää kahvan jalustan etu- tai takaosaan.

Makasiinin Täyttäminen (Kuva D)



VAROITUS: Lukitse aina työkalu pois päältä asentoon ja irrota akku ennen kiinnittimien lataamista ja poistamista.

1. Liu'uta jousikuormittimen työntökappaleen lukitus **8** naulakotelon pohjaan sen lukitsemiseksi paikoilleen.
2. Valitse sopiva yhteenliitetty naularaja. (Katso **Tekniset tiedoissa**.) DEWALT suosittelee aina DEWALT-merkkisten kiinnitysnaulojen käyttämistä.



VAROITUS: Muita kuin DEWALT-lisävarusteita ei ole testattu tämän työkalun kanssa, joten niiden käyttäminen voi olla vaarallista. Käytä tämän laitteen

kanssa vain DEWALTin suosittelemia varusteita vahingoittumisvaaran vähentämiseksi.

3. Työnnä yhteenliitetty naulasarja makasiinin sivussa olevaan syöttöaukkoon. Varmista, että kiinnittimet siirtyvät kantojaan vasten naulakanavassa.
4. Sulje naulakotelo vapauttamalla työntökappaleen lukitus. Anna lukituksen liukua varoen eteenpäin ja lukitse naulayksikkö.

Tyhjentymislukitus

Naulauskoneessa on tyhjentyislukitus, joka estää työkalun käyttämisen, kun naulakotelo on lähes tyhjä. Kun kotelossa on noin 7 - 9 naulaa, työkalun tyhjentyislukitus aktivoituu. Katso **Makasiinin Täyttäminen** naulapatruunojen lataamiseksi.

HUOMAA: Jos työkaluun kohdistetaan voimakasta voimaa, lukitus voidaan ohittaa. Tämä suojaa työkalun mahdollisilta vaurioilta, jos se pudotetaan.

Naulaussyvyyden asettaminen (Kuva E)

Naulaussyvyys voidaan asettaa syvyyden säätökielekolla.

1. Kun haluat naulan menevän vähemmän syvemmälle, kierrä syvyyden säätökielekkoa **4** vasemmalle vähemmän syvän naulan kuvakkeen suuntaan.
2. Kun haluat naulan menevän syvemmälle, kierrä syvyyden säätökielekkoa **4** oikealle syvän naulan kuvakkeen suuntaan.

Toimintatilan valitseminen (Kuva A)

DCN692

Voit valita sarjakäyttötilan liu'uttamalla tilakytkimen **9** yksittäisen naulakuvakkeen **1** kohdalle.

Voit valita iskutilan liu'uttamalla tilakytkimen **9** kolmen naulan kuvakkeen **111** kohdalle.

HUOMAA: Pitkien naulujen maksimiteho saavutetaan asteittain, joten välttää iskutilan käyttämistä pitempiä nauloja ruuvataessa.

DCN695

Voit valita standardin sarjalaukaisutilan liu'uttamalla tilakytkimen **9** yksittäisen nuolikuvaan **4** kohdalle.

Voit valita RapidCycle-sarjalaukaisutilan liu'uttamalla tilakytkimen **9** kaksoisnuolikuvaan **44** kohdalle.

HUOMAA: Akun käyttöaika on standardia sarjalaukaisutilaa lyhyempi RapidCycle-sarjalaukaisutilassa. Akun käyttöaika on maksimaalinen, kun työkalu jätetään standardiin sarjalaukaisutilaan.

Nopeuden säätö (Kuva A)

Tämän naulauskoneen jalustassa on kaksiasentoinen nopeuskytkin **14**.

- Valitse lyhempien naulojen kohdalla nopeus 1 säätämällä kytkin vasemmalle.
- Valitse pitempien naulojen ja vaativimpien töiden kohdalla nopeus 2 säätämällä kytkin oikealle.

Jos naulat eivät kiinnity syväälle nopeusasetuksessa 1, tehoa voidaan lisätä valitsemalla nopeusasetus 2.

HUOMAUTUS: Jos alle 71 mm pituisia nauloja kiinnitetään nopeusasetuksella 2, työkalu kuluu liikaa ja se voi vioittua.

| Nopeusasetus | Etä | Sovellus | Tyypillinen naulan pituus |
|--------------|--|------------------------|---------------------------|
| 2 | Pitkien naulojen kiinnittämiseen vaadittu teho | Pystytukien kiinnitys | 71 – 90 mm |
| | | Poikkitukien kiinnitys | |
| | | Palkit | |
| | | Puukehukset | |
| 1 | Parempi työkalun kestävyys, pitempi akun käyttöaika, suurempi naulausnopeus, vähemmän uudelleen kelausta | Lattiat | 50 – 70 mm |
| | | Päällistys | |
| | | Aitaus | |
| | | Laudoitus | |
| | | Listoitus | |

TOIMINTA

Käyttöohjeet



VAROITUS: Noudata aina turvaohjeita ja määräyksiä.



VAROITUS: Vakavan henkilövahingon vaaran vähentämiseksi katkaise työkalusta virta ja irrota akku ennen säätämistä tai varusteiden irrottamista tai asentamista. Jos laite käynnistyy vahingossa, voi aiheutua loukkaantumisen.



VAROITUS: Tarkista työkalun toiminta ohjekirjan tilanvalintaa koskevien ohjeiden mukaisesti, jos työkalu on pudotettu tai epäilet vaurioita työkalussa. Jos laite ei toimi ohjekirjan mukaisesti, lopeta työkalun käyttö ja vie se huoltoon valtuutettuun DEWALT-huoltopalveluun.

Käsien oikea asento (Kuva G)



VAROITUS: Voit vähentää vakavan henkilövahingon vaaraa pitämällä kädet **AINA** oikeassa asennossa.



VAROITUS: Voit vähentää vakavan henkilövahingon vaaraa pitämällä työkalua **AINA** tiukassa otteessa.

Käsien oikea asento tarkoittaa toisen käden pitämistä pääkahvassa **18** kuten kuvassa näytetään.

Työkalun Valmistelu (Kuva A)

1. Poista akku **12** työkalusta ja varmista, että työkalu on lukittunut.
2. Ota kaikki naulat ulos makasiinista **7**.
3. Tarkista, että kärkilaukaisin **3** voi liikkua vapaasti.
4. Täytä makasiini uudelleen nauiloilla.
5. Aseta akkuyksikkö paikoilleen.



VAROITUS: Älä käytä työkalua, jos kärkilaukaisin tai naulantyönnön eivät liiku vapaasti.



HUOMAUTUS: ÄLÄ KOSKAAN *suihkuta tai muulla tavoin pane voitelu- tai puhdistusliuotteita työkalun sisään. Tämä voi vaikuttaa vakavasti työkalun käyttöikään ja suorituskykyyn.*

Työkalun käyttäminen

Työkalu vaatii sisäänajon ennen kuin se toimii täydellä teholla, sillä osa laitteen osista on sovitettava yhteen tai niitä on käytettävä yhdessä. Työkalu ei välttämättä naulaa pitkiä nauloja tasaisesti kyseisen aikajakson aikana.



500–1000 naulan jälkeen sisäänajo on suoritettu ja työkalu toimii täydellä teholla.

Työkalun käynnistäminen (Kuva A)

Työkalua voidaan käyttää kahdessa eri toimintatilassa: sarja- ja kertalaukaisu.

Yksittäistoimintotapa

Yksittäistoimintotapaa käytetään keskeytyksiä sisältävään naulaukseen, kun halutaan hyvin huolellista ja tarkkaa kohdistusta. Se tarjoaa myös maksimaalisen tehon pitempien naulojen kohdalla.

1. Valitse tilakytkimellä **9** sarjalaukaisutila  tai .
2. Vapauta liipaisimen turvalukitus **2**.
3. Työnnä kärkilaukaisin **3** työpintaa vasten.
4. Käytä työkalua vetämällä liipaisukytkintä **1**.
5. Vapauta liipaisin ja nosta naulauskone työkappaleen pinnasta.
6. Toista vaiheet 3–5 seuraavan naulan kiinnittämiseksi.

Kertalaukaisu

DCN692

Iskutilaa käytetään nopeaan naulaamiseen tasaisilla ja pysyvillä alustoilla ja se on yleensä tehokkainta lyhyempien naulojen kiinnittämiseen.

1. Valitse sarjatoimintotapa  toimintotavan valitsimesta **9**.
2. Vapauta liipaisimen turvalukitus **2**.
3. Laukaise yksittäinen naula yksittäistoimintotavalla:
 - a. Työnnä kärkilaukaisin **3** työpintaa vasten.
 - b. Käynnistä naulain vetämällä liipaisukytkimestä **1**.
Jokainen liipaisukytkimen veto kärkilaukaisimen ollessa työpintaa vasten laukaisee yhden naulan.
4. Kun laukaiset useita nauloja, paina liipaisukytkin **1** ja pidä se painettuna. Työnnä sitten kärkilaukaisin **3** toistuvasti työpintaa vasten.



VAROITUS: *Älä pidä liipaisinta painettuna, kun työkalu ei ole käytössä. Pidä liipaisimen lukitus **2** lukitusasennossa estääksesi työkalun laukeamisen vahingossa, kun sitä ei käytetä.*

5. Kun siirryt sarjakäyttö- ja iskutilan välillä, naulaussyvyyden säätäminen voi olla tarpeen. Katso ohjeet osiosta **Naulaussyvyyden asettaminen**.

RapidCycle-Tila

DCN695

RapidCycle-tila sopii hyvin useiden naulojen laukaisemiseksi nopeammin sarjassa. Työkalu toimii edelleen täydessä sarjalaukaisutilassa, mutta moottori valmistautuu

seuraavaa naukaa varten heti laukaisun jälkeen, jotta odotusaika olisi minimaalinen moottorin vaaditun kierrosnopeuden saavuttamiseksi.

1. Valitse tilakytkimellä **9** RapidCycle-tila .
2. Vapauta liipaisimen turvalukitus **2**.
3. Voit kiinnittää yksittäisen naulan käyttämällä työkalua sarjalaukaisutilan ohjeita noudattaen:
 - a. Paina kärkilaukaisin **3** työstökappaletta vasten.
 - b. Vedä liipaisimesta **1** työkalun käynnistämiseksi.
(Kuulee moottorin kiertonopeuden kiihtyvän naulan kiinnittämisen jälkeen).
4. Voit kiinnittää useita nauloja yksinkertaisesti toistamalla yllä olevan osion 3 ohjeet. Jos naukaa ei laukaista 2 sekunnin kuluessa edellisestä naulasta, moottorin kiertonopeus laskee lepotilan tasolle.

Liipaisimen lukituksen käyttäminen (Kuva C)

Kaikissa DEWALT-naulauskoneissa on liipaisimen lukitsin **2**, joka painettaessa oikealle (Kuva C) estää työkalun naulan laukeamisen lukitsemalla liipaisimen ja katkaisemalla moottorin virran.

Kun liipaisimen lukitus painetaan vasemmalle, työkalu on täysin käytettävissä. Liipaisimen lukitus tulee aina lukita, kun työkaluun tehdään säätöjä tai kun sitä ei käytetä heti.

Kärkisuoja (Kuva A)

Kun tätä työkalua käytetään materiaaleihin, joihin et halua jäävän merkkejä, kuten puisiin päällysteisiin, aseta kärkisuoja **13** kärkilaukaisimeen **3**.

HUOMAA: Kärkisuoja on poistettava maksimaalisen naulaussyvyyden saavuttamiseksi erityisesti pitkien naulojen kohdalla.

LED-merkkivalo (Kuva A)

Naulauskoneessa on LED-merkkivalo **5**, joka ilmoittaa tukoksista/kiinnileikkautumisesta. Katso lisäohjeita osiosta **Vianmääritys**.

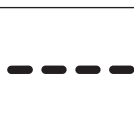

KIINNI JUUTTUMINEN/LEIKKAUS
Käännä kiinni leikkautumisen vapautusvipua. Katso **Kiinni leikkautumisen vapauttaminen**.

Kiinni leikkautumisen vapauttaminen (Kuvat A, C)

Jos naulauskonetta käytetään vaativissa toimissa, joissa naulaamiseen käytetään muuttorin kaikkea saatavilla olevaa energiaa, työkalu voi leikkautua kiinni. Käyttöterä ei suorittanut loppuun käyttöjaksoa ja kiinni jäämisen/leikkautumisen merkkivalo **5** vilkkuu. Käännä työkalun kiinni leikkautumisen vapautusvipua **6** ja mekanismi avautuu. Jos käyttöterä ei palaa automaattisesti lähtöasentoon, suorita osion **Kiinni jääneen naulan poistaminen** ohjeet. Jos laite leikkautuu edelleen kiinni, tarkista materiaali ja naulan pituus varmistaaksesi, ettei käyttö ole liian vaativaa. Jos laite leikkautuu edelleen kiinni, tarkista toimintatila, materiaali ja naulan pituus varmistaaksesi, ettei käyttö ole liian vaativaa.

Jos kone juuttuu kiinni toistuvasti, tarkista nopeusasetus. Toinen nopeusasetus voi olla tarpeen käyttötarkoituksesta riippuen.

Kiinni jääneen naulan poistaminen (Kuvat A, C)

Jos naula juuttuu kärkikappaleeseen, kiinni jäämisen/leikkautumisen merkivalo **5** vilkkuu.

HUOMAA: Kiinni juuttuminen voi johtua jäämien kertymisestä kärkikanavaan. Tarkista ja poista mahdolliset jäämät alla kuvattujen ohjeiden mukaisesti välittömästi, jos huomaat työkalun tehossa muutoksia.

1. Poista akku työkalusta ja kytkä päälle liipaisimen lukitus **2**.
2. Liu'uta jousikuormitteinen työntökappaleen lukitus **8** naulakotelon pohjaan sen lukitsemiseksi paikoilleen ja naulayksikön poistamiseksi.
3. Löysää tuotteen mukana toimitetulla kuusiokoloavaimella **11** kahta naulakotelon yläpuolella olevaa kuusiokolopulttia **17**.
4. Käännä naulakoteloa **7** eteenpäin.
5. Poista kiinni jäänyt/taipunut naula tarpeen mukaan pihtien avulla. Poista tarvittaessa mahdolliset jäämät naulakanavasta.
6. Jos käyttöterä on ala-asennossa, käännä naulaukseen yläosassa olevaa kiinni leikkautumisen vapautusvipua **6**.
HUOMAA: Jos käyttöterä ei palaa lähtöasentoon kiinni leikkautumisen vapautusvivun kääntämisen jälkeen, käyttöterä voi olla tarpeen nollata pitkää ruuvimeisseliä käyttäen.
7. Käännä naulakotelo takaisin lähtöasentoon työkalun kärjen alapuolelle ja kiristä kuusiokolopultit **17**.
8. Aseta akku takaisin paikoilleen.
HUOMAA: Työkalu poistuu automaattisesti käytöstä eikä se nollaudu ennen kuin akku on poistettu ja asetettu uudelleen paikoilleen.
9. Aseta nauvoja naulakoteloon (ks. **Makasiinin Täyttäminen**).
10. Vapauta työntökappaleen lukitus **8**.
11. Kytkä liipaisimen turvalukitus **2** pois, kun olet valmis jatkamaan naulaamista.

Jos nauvoja jää usein kiinni kärkikappaleeseen, anna valtuutetun DEWALT-huoltopalvelun huoltaa työkalu.

KUNNOSSAPITO

DEWALT-työkalusi on suunniteltu käytettäväksi pitkään ja edellyttämään vain vähän kunnossapitoa. Oikea käsittely ja säännöllinen puhdistus varmistavat laitteen ongelmattoman toiminnan.

VAROITUS: Vakavan henkilövahingon vaaran vähentämiseksi katkaise työkalusta virta ja irrota akku ennen säätämistä tai varusteiden irrottamista tai asentamista. Jos laite käynnistyy vahingossa, voi aiheutua loukkaantuminen.

Laturia tai akkua ei voida huoltaa.



Voiteleminen

Tätä sähkötyökalua ei tarvitse voidella.



HUOMAUTUS: ÄLÄ KOSKAAN suihkuta tai muulla tavoin pane voitelu- tai puhdistusliuotteita työkalun sisään. Tämä voi vaikuttaa vakavasti työkalun käyttöikään ja suorituskykyyn.



Puhdistaminen



VAROITUS: Puhalla lika ja pöly kotelosta kuivalla ilmalla, kun sitä kertyy ilmanvaihtoaukkoihin tai niiden ympärille. Käytä tällöin hyväksytyjä silmäsuojuksia ja hengityssuojainta.



VAROITUS: Älä koskaan puhdistaa muita kuin metallipintoja luottimien tai muiden voimakkaiden kemikaalien avulla. Nämä kemikaalit voivat heikentää näissä osissa käytettyjä materiaaleja. Käytä vain vedellä ja miedolla pesuaineella kostutettua kangasta. Älä päästä mitään nestettä laitteen sisään. Älä upota mitään laitteen osaa nesteeseen.

Lisävarusteet



VAROITUS: Muita kuin DEWALT-lisävarusteita ei ole testattu tämän työkalun kanssa, joten niiden käyttäminen voi olla vaarallista. Käytä tämän laitteen kanssa vain DEWALTin suosittelemia varusteita vahingoittumisvaaran vähentämiseksi.

Saat lisätietoja jälleenmyyjältäsi.

DCN6901-palautusjousten vaihtosarja (Fig. H–L)

Kiinnitysterän palautusjouset kuluvat ajan myötä ja ne on lopulta vaihdettava. Jouset on vaihdettava, kun kiinnitysterä ei palaa enää lähtöasentoon kunkin laukaisun jälkeen. Tarkista avaamalla säiliö osion **Kiinni jääneen naulan poistaminen** mukaisesti ja jos jouset ovat kuluneet, kiinnitysterää voidaan liikuttaa taakse ja eteenpäin naulakanavassa lähes ilman vastusta.

Työkalu on suunniteltu niin, että palautusjouset voidaan vaihtaa alle 5 minuutissa paikan päällä lisävarustetta DCN6901-XJ käyttäen.



VAROITUS: Lue työkalun ohjekirja ennen lisävarusteiden käyttämistä oman turvallisuutesi takaamiseksi. Näiden varoitusten noudattamatta jättäminen voi johtaa henkilövahinkoihin ja työkalun sekä lisävarusteen vaurioitumiseen. Tätä työkalua huoltaessa tulee käyttää ainoastaan alkuperäisiä varaosia.

HUOMAUTUS: Kaikki palautusjousten vaihtosarjan mekaaniset osat näytetään mukavuuksystistä ja vahvistuksena sarjan sisällöstä. Sarja sisältää myös paketin Loctite-liimaa, jota käytetään vaiheessa 9. Katso Kuva L.

Rikkoutuneen palautusjousen vaihtaminen

HUOMAA: Jouset tulee vaihtaa parina ja käyttää vain oikeaa DEWALT in lisävarusteena saatavaa vaihtosarjaa.

1. Irrota mukana toimitettavalla avaimella **11** kaksi ruuvia **19** yksikön molemmilta puolilta. Katso Kuva H.
2. Irrota palautusjärjestelmä **20** yksiköstä. Katso Kuva I.
3. Liu'uta jousitangon kiinnitin **21** pois jousitangosta **22**. Katso Kuva J.
4. Väännä ja irrota jousen pysäytin **23**. Irrota aluslevy **24** ja palautusjousi **25**. Katso Kuva J.
5. Kiinnitä uusi palautusjousi ja aluslevy jousitankoon **22**. Samalla kun painat joustaa aluslevyn kanssa lähelle tangon vastakkaista päätä, käännä uutta jousipysäytintä, kunnes se ohittaa uureen jousitangon kiinnittintä varten.
6. Kiinnitä uusi jousitangon kiinnitin huolellisesti ja aseta pysäytin kiinnittintä vasten.
7. Toista vaiheet 3–6 toista joustaa varten.

HUOMAA: Tarkista profiiliin palautuminen liu'uttamalla profiilia ylös jousitankoa pitkin ja päästämällä irti. Sen tulisi palautua jousien voimalla.

8. Liu'uta palautusjärjestelmä **20** takaisin yksikköön. Katso Kuva K. On tärkeää yrittää kohdistaa profiili ja vauhtipyörä ennen palautusjärjestelmän ruuvaamista takaisin yksikköön. Tämä voidaan tehdä yhdistämällä akku ja sitten työntämällä ja vapauttamalla yksikön kärki penkkiä tai kovaa pintaa vasten. Moottorin pyöriminen käynnistyy.
- HUOMAA:** Kun profiili ja vauhtipyörä on kohdistettu oikein, kuulet moottorin liukuvan alas täydestä nopeudesta. Jos profiilia ja vauhtipyörää ei ole kohdistettu oikein, moottori ei välttämättä käynnisty, saattaa hidastua paljon nopeammin kuin tavallisesti ja pitää voimakasta kirskuvaa ääntä. Jos näin tapahtuu, irrota palautusjärjestelmä ja aseta se takaisin uudelleen.
9. Kun palautusjärjestelmä on asetettu oikein, avaa toimitukseen kuuluva Loctite** ja laita pieni määrä kahden ruuvien **19** kierteisiin ja kiinnitä ruuvit uudelleen avaimella ja kiristä huolellisesti. Katso Kuva L.



VAROITUS: Testaa aina yksikkö naulaamalla lyhyitä nauloja pehmeään puuhun ja varmista, että työkalu toimii oikein. Jos työkalu ei toimi oikein, ota yhteyttä valtuutettuun DEWALT-palvelukeskukseen välittömästi.



VAROITUS: LOCTITE®-PUSSIN SISÄLTÖ VOI ÄRSYTTÄÄ SILMIÄ, IHOA JA HENGITYSTEITÄ. KÄYTÄ KOKO PAKKAUKSEN SISÄLTÖ AVAAMISEN JÄLKEEN. Älä hengitä höyryjä. Älä päästä silmiin tai iholle tai vaatteisiin. Käytä ainoastaan hyvin tuuletetulla alueella. Pidä lasten ulottumattomissa.

ENSIAPUTOIMET: Sisältää polyglykolidimetakrylaattia, polyglykoliolaattipropyleeniglykolia, titaanidioksidia ja kumeenihydroperoksidia. Jos tuotetta niellään, ota välittömästi yhteyttä myrkytyskeskukseen tai lääkäriin. Ei saa oksennuttaa.

Jos ainetta hengitetään sisään, siirrä henkilö raikkaaseen ilmaan. Jos tuotetta pääsee silmiin, huuhtele vedellä 15

minuutin ajan. Käänny lääkärin puoleen. Jos tuotetta pääsee iholle, huuhtelee hyvin vedellä. Jos tuotetta pääsee vaatteille, poista vaatteet.

*Loctite® on Henkel Corp:n rekisteröity tavaramerkki.

Ympäristön suojeleminen



Erilliskeräys. Tuotteita ja akkuja, joissa on tämä merkintä, ei saa hävittää tavallisen kotitalousjätteen mukana.

Tuotteet ja akut sisältävät materiaaleja, jotka voidaan kerätä tai kierrättää uudelleen käyttöä varten. Kierrätä sähkölaitteet ja akut paikallisten määräyksien mukaisesti. Lisätietoa on saatavilla osoitteesta www.2helpU.com.

Uudelleenladattava akku

Tämä pitkään kestävä akku on ladattava uudelleen, jos se ei enää tuota riittävää tehoa töissä, joihin teho on aikaisemmin riittänyt hyvin. Kun laitteen toiminta-aika on lopussa, se tulee hävittää ympäristöystävällisellä tavalla:

- Anna akun tyhjentyä kokonaan ja irrota se sitten laitteesta.
- litiumioniakkujen ovat kierrätettäviä. Vie ne jälleenmyyjälle tai paikalliseen kierrätyspisteeseen. Kerätty akkuyksiköt kierrätetään tai hävitetään oikein.

VIANMÄÄRITYS

Jos ongelma on vakavampi tai toistuu, ota yhteyttä paikalliseen valtuutettuun DEWALT-korjauspalveluun, tai DEWALT-edustajaan tämän ohjekirjan osoitetietoja käyttäen.



VAROITUS: Vakavan henkilövahinkovaaran vähentämiseksi akku tulee AINA poistaa työkalusta ennen korjaustoimenpiteitä.

| ONGELMA | SYY | KORJEUSTOIMENPIDE |
|---|--|--|
| Moottori ei käynnisty, kun liipaisinta painetaan | Liipaisimen lukitus on lukitusasennossa | Avaa liipaisimen lukitus |
| | Työkalu on leikkautunut kiinni, moottori ei toimi | Käännä työkalun kiinni leikkautumisen vapautusvipua ja mekanismi avautuu. Jos käyttöterä ei palaa lähtöasentoon, poista akku ja paina käyttöterä käsin takaisin lähtöasentoon. |
| | Työkalu on sarjakäyttötilassa | Paina kärkeä kauas ennen laukaisemista tai valitse iskutila (vain DCN692). |
| | Työkalun sisäinen elektroniikka tulee nollata. | Poista akku, odota 3 sekuntia ja aseta se takaisin paikoilleen. |
| | Moottori pysähtyy 5 sekunnin jälkeen | Normaali toiminta, vapauta laukaisin ja paina uudelleen. |
| | Liitännät ovat likaiset tai vaurioituneet | Ota yhteyttä valtuutettuun DEWALT-korjauspalveluun. |
| | Sisäinen elektroniikka on vaurioitunut | Ota yhteyttä valtuutettuun DEWALT-korjauspalveluun. |
| | Liipaisin on vaurioitunut | Ota yhteyttä valtuutettuun DEWALT-korjauspalveluun. |
| | Akku on kuuma | Anna akun jäähtyä tai vaihda se viileään akkuun. |
| | Työkalu on kuuma | Anna työkalun jäähtyä ennen käytön jatkamista. |
| Moottori ei käynnisty, kun kärkeä laukaisinta painetaan | Liipaisimen lukitus on lukitusasennossa | Avaa liipaisimen lukitus. |
| | Tyhjentymslukitus on aktivoitunut, se estää kärkeä laukaisimen liikkumisen | Lisää nauvoja naulakoteloon. |
| | Työkalu on leikkautunut kiinni, moottori ei toimi | Käännä työkalun kiinni leikkautumisen vapautusvipua ja mekanismi avautuu. Jos käyttöterä ei palaa lähtöasentoon, poista akku ja paina käyttöterä käsin takaisin lähtöasentoon. |
| | Kärkeä laukaisin on taittunut | Ota yhteyttä valtuutettuun DEWALT-korjauspalveluun. |
| | Moottori pysähtyy 5 sekunnin jälkeen | Normaali toiminta, vapauta kärkeä laukaisin ja paina uudelleen. |
| | Liitännät ovat likaiset tai vaurioituneet | Ota yhteyttä valtuutettuun DEWALT-korjauspalveluun. |
| | Sisäinen elektroniikka on vaurioitunut | Ota yhteyttä valtuutettuun DEWALT-korjauspalveluun. |
| | Liipaisin on vaurioitunut | Ota yhteyttä valtuutettuun DEWALT-korjauspalveluun. |
| | Akku on kuuma | Anna akun jäähtyä tai vaihda se viileään akkuun. |
| | Työkalu on kuuma | Anna työkalun jäähtyä ennen käytön jatkamista. |
| Työkalu ei toimi (moottori toimii, mutta sitä ei voi laukaista) | Tyhjentymslukitus on aktivoitunut, se estää kärkeä laukaisimen liikkumisen | Lisää nauvoja naulakoteloon. |
| | Alhainen akkuvirta tai vaurioitunut akku | Tarkista akun lataustaso, jos akussa näkyy lataustila. Lataa tai vaihda akku tarvittaessa. |
| | Kiinni juuttunut naula/käyttöterä ei ole palanut lähtöasentoon | Poista akku, poista kiinni juuttunut naula, käännä kiinni leikkautumisen vapautusvipua, (paina käyttöterä tarvittaessa ylös käsin), aseta akku takaisin paikoilleen. |
| | Käyttö-/palautusmekanismi on vaurioitunut | Vaihda käyttö-/palautusmekanismi. Ota yhteyttä valtuutettuun DEWALT-korjauspalveluun. |
| | Sisämekanismi on juuttunut kiinni | Ota yhteyttä valtuutettuun DEWALT-korjauspalveluun. |
| | Sisäinen elektroniikka on vaurioitunut | Ota yhteyttä valtuutettuun DEWALT-korjauspalveluun. |

| ONGELMA | SYY | KORJEUSTOIMENPIDE |
|---|---|--|
| Moottori käynnistyy, mutta siitä kuuluu huomattavasti ääntä | Kiinni juuttunut naula ja käyttöterä on jäänyt ala-asentoon | Poista kiinni jääneet naulat kiinni leikkautumisen vapautusvivulla ja palauta käyttöterä lähtöasentoon tarvittaessa käsin. |
| | Käyttö-/palautusmekanismi on vaurioitunut | Vaihda käyttö-/palautusmekanismi. Ota yhteyttä valtuutettuun DEWALT-korjauspalveluun. |
| Käyttöterä jää edelleen kiinni ala-asentoon | Kiinni juuttunut naula ja käyttöterä on jäänyt ala-asentoon | Poista kiinni jääneet naulat kiinni leikkautumisen vapautusvivulla ja palauta käyttöterä lähtöasentoon tarvittaessa käsin. |
| | Käyttö-/palautusmekanismi on vaurioitunut | Vaihda käyttö-/palautusmekanismi. Ota yhteyttä valtuutettuun DEWALT-korjauspalveluun. |
| | Materiaalin ja naulan pituus | Jos laite leikkautuu edelleen kiinni (jolloin kiinni leikkautumisen vapautusvipua käännetään), valitse sopiva materiaali ja naulan pituus, jotta käyttö ei olisi liian vaativaa. |
| | Kärkikappaleessa on epäpuhtauksia | Puhdista kärkikappale ja varo, ettei siihen jää pieniä naulan kappaleita. |
| | Työkalun sisäänajoa ei ole suoritettu loppuun | Uusien työkalujen osien yhteensovitus voi vaatia 500–1000 naulaa. Kiinnitä lyhempiä nautoja tämän aikajakson aikana, jos naulat eivät kiinnity tasaisesti. |
| | Virheellinen nopeusvalinta | Jos yrität kiinnittää pitempiä kampanauloja pehmeään puuhun tai kovempiin materiaaleihin nopeudella 1 - valitse nopeusasetus 2. |
| Työkalu toimii, mutta naulat eivät kiinnity kokonaan | Syvyyssasetus ei ole riittävän matala | Kierrä syvyyden säädin syvempään asetukseen. |
| | Työkalua ei paineta riittävän voimakkaasti työkappaleeseen | Paina työkalua asianmukaisella voimalla työkappaleeseen. Katso ohjekirja. |
| | Iskutila on valittu pitkillä nautoilla (van DCN692) | Valitse asteittainen tila. |
| | Materiaalin ja naulan pituus | Jos laite leikkautuu edelleen kiinni (jolloin kiinni leikkautumisen vapautusvipua käännetään), valitse sopiva materiaali ja naulan pituus, jotta käyttö ei olisi liian vaativaa. |
| | Käyttöterän kärki on vaurioitunut tai kulunut | Vaihda käyttö-/palautusmekanismi. Ota yhteyttä valtuutettuun DEWALT-korjauspalveluun. |
| | Työkalua käytetään kärkisuojailla | Poista kärkisuoja. |
| | Käyttömekanismi on vaurioitunut | Ota yhteyttä valtuutettuun DEWALT-korjauspalveluun. |
| | Työkalun sisäänajoa ei ole suoritettu loppuun | Uusien työkalujen osien yhteensovitus voi vaatia 500–1000 naulaa. Kiinnitä lyhempiä nautoja tämän aikajakson aikana, jos naulat eivät kiinnity tasaisesti. |
| | Virheellinen nopeusvalinta | Jos yrität kiinnittää pitempiä kampanauloja pehmeään puuhun tai kovempiin materiaaleihin nopeudella 1 - valitse nopeusasetus 2. |
| Työkalu toimii, mutta se ei laukaise nautoja | Naulakotelossa ei ole nautoja | Lisää nautoja naulakoteloon. |
| | Virheellinen naulan koko tai kulma | Käytä vain suositeltuja lisävarusteita. Katso Tekniset tiedoissa . |
| | Kärkikappaleessa on epäpuhtauksia | Puhdista kärkikappale ja varo, ettei siihen jää pieniä naulan kappaleita. |
| | Naulakotelossa on epäpuhtauksia | Puhdista naulakotelo. |
| | Naulakotelo on kulunut | Vaihda naulakotelo. Ota yhteyttä valtuutettuun DEWALT-korjauspalveluun. |
| | Käyttöterä on vaurioitunut tai kulunut | Vaihda käyttöterä. Ota yhteyttä valtuutettuun DEWALT-korjauspalveluun. |
| | Työntökappaleen jousi on vaurioitunut | Vaihda jousi. Ota yhteyttä valtuutettuun DEWALT-korjauspalveluun. |

| ONGELMA | SYY | KORJEUSTOIMENPIDE |
|---------------------------|--|--|
| Naula on juuttunut kiinni | Virheellinen naulan koko tai kulma | Käytä vain suositeltuja lisävarusteita. Katso Tekniset tiedot . |
| | Naulakotelon nauloja ei ole varmistettu paikoilleen edellisen kiinni jäämisen poistamisen/tarkistuksen jälkeen | Varmista, että kiristät naulakotelon kuusiokolopulteilla tuotteen mukana toimitettua avainta käyttämällä. |
| | Käyttöterä on vaurioitunut tai kulunut | Vaihda käyttöterä. Ota yhteyttä valtuutettuun DEWALT-korjauspalveluun. |
| | Materiaalin ja naulan pituus | Jos laite leikkautuu edelleen kiinni (jolloin kiinni leikkautumisen vapautusvipua käännetään), valitse sopiva materiaali ja naulan pituus, jotta käyttö ei olisi liian vaativaa. |
| | Kärkikappaleessa on epäpuhtauksia | Puhdista kärkikappale ja varo, ettei siihen jää pieniä naulan kappaleita. |
| | Naulakotelo on kulunut | Vaihda naulakotelo. Ota yhteyttä valtuutettuun DEWALT-korjauspalveluun. |
| | Työntökappaleen jousi on vaurioitunut | Vaihda jousi. Ota yhteyttä valtuutettuun DEWALT-korjauspalveluun. |
| | Tyhjentyislukitus on päällä ja kotelossa on vain 7–9 naulaa jäljellä ja käyttäjä painaa liian voimakkaasti kärkeä, jolloin lukitus ohitetaan | Lataa enemmän nauloja koteloon tyhjentyislukituksen kytkemiseksi pois. |
| | Työkalun sisäänajoa ei ole suoritettu loppuun | Uusien työkalujen osien yhteensovitus voi vaatia 500–1000 naulaa. Kiinnitä lyhempiä nauloja tämän aikajakson aikana, jos naulat eivät kiinnity tasaisesti. |
| | Virheellinen nopeusvalinta | Jos yrität kiinnittää pitempiä kampanauloja pehmeään puuhun tai kovempiin materiaaleihin nopeudella 1 - valitse nopeusasetus 2. |

18 V XR LI-JON SLADDLÖS RAM-SPIKPISTOL

DCN692, DCN695

Gratulerar!

Du har valt ett DEWALT-verktyg. År av erfarenhet, grundlig produktutveckling och innovation gör DEWALT till en av de pålitligaste partnererna för fackmannamässiga elverktygs-användare.

Tekniska data

| | | DCN692 | DCN695 |
|---|----------|-----------------------------|-------------------------------------|
| Spänning | V_{DC} | 18 | 18 |
| Typ | | 3/13 | 3/13 |
| Aktiveringsmetod | | Sekvens/stötar | Sekventiellt snabbbläge/Sekventiell |
| Magasinsvinkel | | 33° | 33° |
| Fästelement | | | |
| längd | mm | 50–90 | 50–90 |
| skaftdiameter | mm | 2,8–3,3 | 2,8–3,3 |
| huvudgeometri | | 30–34° | 30–34° |
| jämförelsetyp | | ellips eller svängd rund | ellips eller svängd rund |
| sorteringstyp | | pappers- eller trådhaftning | pappers- eller trådhaftning |
| Vikt (utan batteripaket) | kg | 3,63 | 3,63 |
| Driftenergi | J | 105 | 105 |
| Buller- och vibrationsvärden (triax vektorsumma) i enlighet med EN60745-2-16. | | | |
| L_{PA} (emissionsljudtrycksnivå) | dB(A) | 83 | 83 |
| L_{WA} (ljudeffektnivå) | dB(A) | 94 | 94 |
| K (osäkerhet för angiven ljudnivå) | dB(A) | 3 | 3 |
| Vibration, emissionsvärde $a_h =$ | m/s^2 | 3,3 | 3,3 |
| Osäkerhet K = | m/s^2 | 1,5 | 1,5 |

Den emissionsnivå för vibration som anges i detta informationsblad har uppmätts i enlighet med en standardiserad test som anges i EN60745, och den kan användas för att jämföra ett verktyg med ett annat. Den kan användas för att få fram en preliminär uppskattning av exponering.



VARNING: Den angivna emissionsnivån för vibration gäller vid verktygets huvudsakliga användning. Om verktyget emellertid används för andra tillämpningar, med andra tillbehör, eller om det är dåligt underhållet kan vibrationen avvika. Detta kan avsevärt öka exponeringsnivån under hela dess arbetstid.

En uppskattning av exponeringsnivån för vibrationer bör dessutom ta med i beräkningen de gånger verktyget är avstängt, eller när det är igång utan att utföra sitt arbete. Detta kan avsevärt minska exponeringsnivån under hela dess arbetstid.

Identifiera ytterligare säkerhetsåtgärder för att skydda handhavaren mot verkningarna av vibration, såsom att: underhålla verktyget och tillbehören, hålla händerna varma, organisera arbetsgången.

| Batterier | | | | Laddare/Laddningstid (minuter) | | | | | |
|-----------|----------|---------|-----------|--------------------------------|--------|--------|--------|--------|--------|
| Kat. # | V_{DC} | Ah | Vikt (kg) | DCB107 | DCB113 | DCB115 | DCB118 | DCB132 | DCB119 |
| DCB546 | 18/54 | 6,0/2,0 | 1.05 | 270 | 140 | 90 | 60 | 90 | X |
| DCB547 | 18/54 | 9,0/3,0 | 1.25 | 420 | 220 | 140 | 85 | 140 | X |
| DCB181 | 18 | 1,5 | 0,35 | 70 | 35 | 22 | 22 | 22 | 45 |
| DCB182 | 18 | 4,0 | 0,61 | 185 | 100 | 60 | 60 | 60 | 120 |
| DCB183/B | 18 | 2,0 | 0,40 | 90 | 50 | 30 | 30 | 30 | 60 |
| DCB184/B | 18 | 5,0 | 0,62 | 240 | 120 | 75 | 75 | 75 | 150 |
| DCB185 | 18 | 1,3 | 0,35 | 60 | 30 | 22 | 22 | 22 | X |
| DCB187 | 18 | 3,0 | 0,48 | 140 | 70 | 45 | 45 | 45 | 90 |

EC-Följsamhetsdeklaration

Maskindirektiv



18 V XR li-jon Sladdlös Ram-spikpistol DCN692, DCN695

DeWALT deklarerar att dessa produkter, beskrivna under

Tekniska data uppfyller:

2006/42/EC, EN60745-1:2009+A11:2010, EN60745-2-16:2010.

Dessa produkter uppfyller också direktiv 2014/30/EU och 2011/65/EU. För mer information, var god kontakta DeWALT på följande adress, eller se handbokens baksida.

Undertecknad är ansvarig för sammanställning av den tekniska filen och gör denna förklaring å DeWALTs vägnar.

Markus Rompel

Teknisk chef

DeWALT, Richard-Klinger-Straße 11,

D-65510, Idstein, Tyskland

26.09.2017



VARNING: För att minska risken för personskada, läs instruktionshandboken.

Definitioner: Säkerhetsriktlinjer

Nedanstående definitioner beskriver allvarighetsnivån för varje signalord. Var god läs handboken och uppmärksamma dessa symboler.



FARA: Indikerar en omedelbart riskfylld situation som, om den inte undviks, **kommer att resultera i dödsfall eller allvarlig personskada.**



VARNING: Indikerar en potentiellt riskfylld situation som, om den inte undviks, **skulle kunna resultera i dödsfall eller allvarlig personskada.**



SE UPP: Indikerar en potentiellt riskfylld situation som, om den inte undviks, **kan resultera i mindre eller medelmåttig personskada.**

OBSERVERA: Anger en praxis som **inte är relaterad till personskada** som, om den inte undviks, **skulle kunna resultera i egendomsskada.**



Anger risk för elektrisk stöt.



Anger risk för eldsvåda.

Säkerhetsvarningar, Allmänt Elverktyg



VARNING: Läs alla säkerhetsvarningar och alla instruktioner. Underlåtenhet att följa varningarna och instruktionerna kan resultera i elektrisk stöt, eldsvåda och/eller allvarlig personskada.

SPARA ALLA VARNINGAR OCH INSTRUKTIONER FÖR FRAMTIDA REFERENS

Termen "elverktyg" i varningarna syftar på ditt starkströmsdrivna (sladdanslutna) elverktyg eller batteridrivna (sladdlösa) elverktyg.

1) Säkerhet på Arbetsområdet

- Håll arbetsområdet rent och ordentligt upplyst.** Belamrade eller mörka områden inbjuder till olyckor.
- Använd inte elektriska verktyg i explosiva atmosfärer, såsom i närvaron av lättantändliga vätskor, gaser eller damm.** Elektriska verktyg ge upphov till gnistor som kan antända dammet eller ångorna.
- Håll barn och åskådare borta meda du arbetar med ett elverktyg.** Distractioner kan göra att du förlorar kontrollen.

2) Elektrisk Säkerhet

- Kontakterna till elverktyget måste matcha uttaget. Modifiera aldrig kontakten på något sätt. Använd inte några adapterpluggar med jordanslutna (jordade) elektriska verktyg.** Omodifierade kontakter och matchande uttag minskar risken för elektrisk stöt.
- Undvik kroppskontakt med jordanslutna eller jordade ytor såsom rör, värmeelement, spisar och kylskåp.** Det finns en ökad risk för elektrisk chock om din kropp är jordansluten eller jordad.
- Utsätt inte elektriska verktyg för regn eller våta förhållanden.** Vatten som kommer in i ett elverktyg ökar risken för elektrisk stöt.
- Missbruka inte sladden. Använd aldrig sladden till att bära, dra eller koppla bort elverktyget från strömmen. Håll sladden borta från värme, olja, skarpa kanter eller rörliga delar.** Skadade eller tilltrasslade sladdar ökar risken för elektrisk stöt.
- När du arbetar med ett elverktyg utomhus, använd en förlängningsladd som passar för utomhusanvändning.** Användning av en sladd som passar för utomhusanvändning minskar risken för elektrisk stöt.
- Om arbete med ett elverktyg i en fuktig lokal är oundvikligt, använd ett uttag som är skyddat med jordfelsbrytare (RCD).** Användning av en RCD minskar risken för elektrisk stöt.

3) Personlig Säkerhet

- Var vaksam, ha koll på vad du gör och använd sunt förnuft när du arbetar med ett elverktyg. Använd inte ett elverktyg när du är trött eller påverkad av droger, alkohol eller medicinering.** Ett ögonblicks uppmärksamhet när du arbetar med elektriska verktyg kan resultera i allvarlig personskada.
- Använd personlig skyddsutrustning. Bär alltid ögonskydd.** Skyddsutrustning såsom dammfilterskydd, halksäkra säkerhetsskor, skyddshjälm eller hörselskydd som används för lämpliga förhållanden minskar personskadorna.

- c) **Förebygg oavsiktlig igångsättning. Se till att strömbrytaren är i frånläge innan du ansluter till strömkällan och/eller batteripaketet, plockar upp eller bär verktyget.** Att bära elektriska verktyg med ditt finger på strömbrytaren eller att strömsätta elektriska verktyg som har strömbrytaren på är att invitera olyckor.
- d) **Avlägsna eventuell justeringsnyckel eller skiftnyckel innan du sätter på elverktyget.** En skiftnyckel eller en nyckel som sitter kvar på en roterande del av elverktyget kan resultera i personskada.
- e) **Böj dig inte för långt. Bibehåll alltid ordentligt fotfäste och balans.** Detta möjliggör bättre kontroll av elverktyget i oväntade situationer.
- f) **Klä dig ändamålsenligt. Bär inte lösa kläder eller smycken. Håll hår, beklädnad och handskar borta från delar i rörelse.** Lösa kläder, smycken eller långt hår kan fastna i delar i rörelse.
- g) **Om det finns anordningar för anslutning av apparater för dammutrensning och insamling, se till att dessa är anslutna och används på ett korrekt sätt.** Användning av dammuppsamling kan minska damm-relaterade faror.

4) Användning och Skötsel av Elverktyg

- a) **Tvinga inte elverktyget. Använd det korrekta elverktyget för din tillämpning.** Det korrekta elverktyget gör arbetet bättre och säkrare vid den hastighet för vilket det konstruerades.
- b) **Använd inte elverktyget om strömbrytaren inte sätter på och stänger av det.** Ett elverktyg som inte kan kontrolleras med strömbrytaren är farligt och måste repareras.
- c) **Ta ur kontakten från strömkällan och/eller batteripaketet från elverktyget innan du gör några justeringar, byter tillbehör eller lägger elverktygen i förvaring.** Sådana förebyggande säkerhetsåtgärder minskar risken att oavsiktligt starta elverktyget.
- d) **Förvara elektriska verktyg som inte används utom räckhåll för barn, och låt inte personer som är obekanta med elverktyget eller med dessa instruktioner använda elverktyget.** Elektriska verktyg är farliga i händerna på utbildade användare.
- e) **Underhåll elektriska verktyg. Kontrollera för feljustering eller om rörliga delar har fastnat, bristning hos delar och andra eventuella förhållanden som kan komma att påverka elverktygets funktion. Om det är skadat, se till att elverktyget blir reparerat före användning.** Många olyckor orsakas av dåligt underhållna elektriska verktyg.
- f) **Håll kapningsverktyg vassa och rena.** Ordentligt underhållna kapningsverktyg med vassa sågkanter är mindre sannolika att fastna och är lättare att kontrollera.
- g) **Använd elverktyget, tillbehören och verktygsstaterna, etc. i enlighet med dessa instruktioner, och ta hänsyn till arbetsförhållandena och det arbete som ska utföras.** Användningen av

elverktyget för andra verksamheter än de som det är avsett för skulle kunna resultera i en farlig situation.

5) Användning och Skötsel av Batteridrivna Verktyg

- a) **Ladda endast med den laddare som är specificerad av tillverkaren.** En laddare som passar till en typ av batteripaket kan ge upphov till brandfara när den används tillsammans med ett annat batteripaket.
- b) **Använd elverktygen enbart med därtill avsedda batteripaket.** Användning av andra batteripaket kan ge upphov till skaderisk och eldsvåda.
- c) **När batteripaketet inte används, håll det borta från andra metallföremål, såsom gem, mynt, nycklar, spikar, skruvar eller andra små metallföremål som kan skapa en förbindelse från en polen till den andra.** Kortslutning av batteripolerna kan ge upphov till brännskador eller eldsvåda.
- d) **Under missbruksförhållanden kan vätska komma ut från batteriet, undvik kontakt med denna. Om kontakt oavsiktligt inträffar, spola med vatten. Om vätska kommer i kontakt med ögonen, uppsök medicinsk hjälp.** Vätska som kommer ut från batteriet kan ge upphov till irritation eller brännskador.

6) Service

- a) **Se till att ditt elverktyg får service av en kvalificerad reparatör, som endast använder identiska ersättningsdelar.** Detta säkerställer att elverktygets säkerhet bibehålles.

Säkerhetsinstruktioner för alla sladdlösa spikpistoler

- **Förutsätt alltid att verktyget innehåller fästelement.** Oförsiktig hantering av spikpistolen kan resultera i oväntad avskjutning av fästelement och personskador.
- **Rikta inte verktyget mot dig själv eller någon i närheten.** Oväntad avtryckning kommer att avlossa spikpistolen och orsaka skador.
- **Aktivera inte verktyget såvida inte verktyget är fast placerat mot arbetsstycket.** Om verktyget inte är i kontakt med arbetsstycket kan spikpistolen vika av bort från målet.
- **Håll händer och kroppen borta från verktygets avfyrningsområde.** Greppa ALDRIG tag i verktyget i magasinet eller behållaren under användning, en felavfyrad spik från munstycket kan orsaka skador.
- **Koppla ifrån verktyget från strömkällan när fästelementet fastnar i verktyget.** När ett fästelement som fastnat tas bort kan spikpistolen oavsiktligt aktiveras om den är inkopplad.
- **Använd inte spikpistolen för att fästa elektriska kablar.** Den är inte avsedd för installation av elektriska kablar och kan skada isoleringen hos elektriska kablar och därmed utgöra en risk för elektriska stötar eller brandfara.



VARNING: Om verktyget har tappats eller om du misstänker att verktyget skadats gör en driftkontroll såsom

definieras i lägesväljarsektionen i manualen. Om den inte presterar enligt vad som anges i manualen, sluta använda verktyget och lämna det för service hos ett auktoriserat dewalt servicecenter.

- Använd alltid skyddsglasögon.
- Använd alltid öronskydd.
- Använd enbart fästelement av den typ som specificerats i bruksanvisningen.
- Använd inte stativ som stöd för verktyget.
- Ta inte isär eller blockera några som helst delar, så som kontaktlösaren, hos det fästelementsdrivande verktyget.
- Kontrollera att säkerhets- och utlösningmekanismen fungerar rätt och att alla skruvar och muttrar är väl åtdragna före varje användande.
- Använd inte DCN692:
 - vid byte från en arbetsplats till en annan där byggnadsställning, trappor, stegar eller steglänkande konstruktioner används, t.ex. takläkt etc.;
 - vid stängning av kartonger eller lådor;
 - vid montering av transportsäkerhetssystem, t.ex. på fordon, vagnar etc.

För förklaring se din lokala arbetsplats nationella bestämmelser.

- Kontrollera alltid bestämmelserna för den lokala arbetsplatsen.
- Använd inte verktyget som hammare.
- Skjut aldrig av det fästelementsdrivande verktyget ut i luften.
- På arbetsområdet bör du enbart bära verktyget i handtaget när du för det till arbetsstället och aldrig med avtryckaren aktiverad.
- Ta hänsyn till omständigheterna på arbetsområdet. Fästelement kan gå igenom tunna arbetsföremål eller slinta från hörn och kanter på arbetsföremålet och på så sätt utsätta folk för fara.
- Driv inte in fästelement nära kanten på arbetsföremålet.
- Driv inte in fästelement ovanpå andra fästelement.

Återstående risker

Följande risker följer med användning av dessa maskiner:

- Skador orsakade av felaktig hantering av verktyget.
- Tappad kontroll på grund av att verktyget inte hålls fast.
- Muskelansträngning för armar och händer, särskilt vid arbete ovanför huvudet. Ta alltid paus regelbundet vid arbete under långa perioder.

Trots tillämpning av de relevanta säkerhetsbestämmelserna och användning av säkerhetsapparater kan vissa återstående risker inte undvikas. De är:

- Hörselnedsättning.
- Risk för personskada på grund av flygande partiklar.
- Risk för brännskador på grund av att tillbehör blir heta under arbetet.
- Risk för personskada på grund av långvarig användning.
- Tappad kontroll orsakad av reky.

- Risk för skador orsakade av klämning, vassa kanter och felaktig hantering av arbetsstycket.
- Risk för skador orsakad av vassa kanter vid byte av spik eller isättning av spikband.

Elektrisk Säkerhet

Den elektriska motorn har konstruerats för endast en spänning. Kontrollera alltid att batteripaketets spänning motsvarar spänningen på klassificeringsplattan. Se också till att spänningen hos din laddare motsvarar den hos din starkströmsförsörjning.



Din DEWALT-laddare är dubbel-isolerad i enlighet med EN60335; därför behövs ingen jordningstråd.

Om starkströmssladden är skadad måste den bytas ut mot en speciellt preparerad sladd som finns att få genom DEWALTs serviceorganisation.

Användning av Förlängningssladd

En förlängningssladd bör inte användas, såvida den inte är absolut nödvändig. Använd en godkänd förlängningssladd, lämplig för din laddares strömmatning (se **Tekniska data**). Minsta ledningsstorlek är 1 mm²; maximala längden är 30 m. Vid användning av en sladdvinda, dra alltid ut sladden helt och hållet.

SPARA DESSA INSTRUKTIONER

Laddare

DEWALT laddare kräver inga inställningar och är skapade för att vara så enkla som möjligt att hantera.

Viktiga Säkerhetsinstruktioner för alla Batteriladdare

SPARA DESSA INSTRUKTIONER: Denna manual innehåller viktiga säkerhets- och driftinstruktioner för kompatibla batteriladdare (se **tekniska data**).

- Innan laddaren används läs igenom alla instruktioner och varningar om laddaren, batteripaket och produkten för användning av batteripaketet.



WARNING: Risk för stötar. Låt ingen vätska komma in i laddaren. Det kan resultera i elektriska stötar.



WARNING: Vi rekommenderar användning av en jordfelsbrytare med en restström på 30mA eller mindre.



SE UPP: Risk för brännskador. För att minska risken för skador ladda endast DEWALT laddningsbara batterier. Olika typer av batterier kan brista och orsaka personskador och skadegörelse.



SE UPP: Barn bör övervakas för att garantera att de inte leker med apparaten.

OBSERVERA: Under vissa förhållanden när laddaren är inkopplad i eluttaget kan de exponerade laddningskontakterna inuti laddaren kortslutas av främmande föremål. Främmande föremål som är ledande såsom, men inte begränsat till, stålull, aluminiumfolie eller ansamling av metarpartiklar bör hållas borta från laddningshålrummet. Koppla alltid ifrån laddaren från eluttaget när det inte finns något batteripaket i hålrummet. Koppla ifrån laddaren vid rengöring.

- **Försök INTE att ladda batteripaketet med någon annan laddare än den som tas upp i denna manual.** Laddaren och batteripaketet är speciellt konstruerade att fungera tillsammans.
- **Dessa laddaren är inte avsedda att användas för annat än laddning av DeWALT laddningsbara batterier.** All annan användning kan resultera i barndrisk, elektriska stötar eller död med elektrisk ström.
- **Utsätt inte laddaren för regn eller snö.**
- **Dra i själva kontakten och inte i sladden när laddaren kopplas ur.** Detta kommer att minska risken för skador på den elektriska kontakten och sladden.
- **Se till att sladden placeras så att ingen går på den, snubblar på den eller att det på annat sätt riskerar att skadas eller påfrestas.**
- **Använd inte förlängningsladd såvida inte det är absolut nödvändigt.** Användning av en olämplig förlängningsladd kan resultera i risk för brand, elektriska stötar eller död av elektrisk ström.
- **Placera inga föremål ovanpå laddaren eller placera inte laddaren på ett mjukt underlag eftersom det kan blockera ventilationsöppningarna vilket kan resultera i intern överhettning.** Placera laddaren undan från alla heta källor. Laddaren ventileras genom öppningar i överkant och underkant av höljet.
- **Använd inte laddaren med skadad sladd eller kontakt— byt ut dem omedelbart.**
- **Använd inte laddaren om den utsatts för skarpa stötar, tappats eller skadats på annat sätt.** Ta den till ett auktoriserat servicecenter.
- **Demontera inte laddaren, ta den till ett auktoriserat servicecenter när service eller reparation behövs.** Felaktig montering kan resultera i risker för elektriska stötar, dödsfall via elektricitet eller brand.
- Om strömsladden skadas måste den bytas omedelbart at tillverkaren, dess serviceombud eller liknande kvalificerad person för att förhindra alla faror.
- **Koppla ifrån laddaren från uttaget innan den regörs.** Detta kommer att minska risken för elektriska stötar. Borttagning av batteripaketet kommer inte att minska risken.
- **Försök ALDRIG att ansluta två laddare tillsammans.**
- **Laddaren är konstruerad för att arbeta med standard 230V hushållsström. Försök inte att använda någon annan spänning.** Detta gäller inte för billaddaren.

Laddning av ett batteri (Bild [Fig.] B)

1. Koppla in laddaren i lämpligt uttag innan batteripaketet sätts i.
2. Sätt in batteripaketet **12** i laddaren, se till att batteripaketet är helt isatt i laddaren. Den röda (laddar) lampan börjar blinka upprepade gånger för att indikera att laddningsprocessen har startat.
3. Det går att se när laddningen är klar genom att den röda lampan lyser kontinuerligt. Batteripaketet är fulladdat och kan nu användas eller lämnas i laddaren.

För att ta bort batteriet ur laddaren, tryck och håll nere batterifrigöringsknappen **15** på batteripaketet.

NOTERA: För att garantera maximal prestanda och livslängd för Litium-jon batteripaket bör batteripaketet laddas fullt innan första användning.

Laddning

Se nedanstående tabell angående batteripaketets laddningsstatus.

| Laddningsindikatorer | |
|--|--|
|  laddar |  |
|  fullständigt laddad |  |
|  Varmt/kallt paket fördröjning* |  |

*Den röda lampan fortsätter att blinka, men en gul indikatorlampa kommer att lysa under denna operation. När batteriet har nått lämplig temperatur kommer den gula lampan att slockna och laddaren återupptar laddningsproceduren.

Den/de kompatibla laddar(en/na) kommer inte att ladda ett felaktigt batteripaket. Laddaren kommer att indikera ett felaktigt batteri genom att vägra att tända eller genom att visa blinkmönster för problempaket eller laddare.

NOTERA: Detta kan också betyda att det är problem med en laddare.

Om laddaren indikerar ett problem, låt testa laddaren och batteripaketet hos ett auktoriserat servicecenter.

Varm/kall fördröjning

När laddaren upptäcker ett batteri som är för hett eller för kallt, kommer den automatiskt att starta en varm/kall fördröjning, avbryta laddningen tills batteriet har nått en lämplig temperatur. Laddaren växlar sedan automatiskt till paketladdningsläge. Denna funktion garanterar maximal batterilivslängd.

Ett kallt batteripaket kommer att laddas långsammare än ett varmt batteripaket. Batteripaketet kommer att laddas med en lägre hastighet genom hela laddningscykeln och kommer inte att återgå till maximal laddningshastighet även om batteriet blir varmt.

DCB118 laddaren är utrustad med en intern fläkt som är designad att kyla batteripaketet. Fläkten slås på automatiskt när batteripaketet behöver svalkas. Använd aldrig laddaren om fläkten inte fungerar korrekt eller om ventilationsöppningarna är blockerade. Låt inga främmande föremål komma in på insidan av laddaren.

Elektroniskt skyddssystem

XR Li-jon verktyg är konstruerade med ett elektroniskt skyddssystem som kommer att skydda batteriet mot överladdning, överhettning eller kraftig urladdning.

Verktyget kommer automatiskt att stängas av om elektroniska skyddssystemet aktiveras. Om detta sker placera litiumjon batteriet i laddaren tills det är fulladdat.

Väggmontering

Dessa laddare är designade att väggmonteras eller stå upprätt på ett bord eller arbetsyta. Vid väggmontering, placera laddaren inom räckhåll för ett elektriskt uttag och borta från hörn och andra hinder som kan påverka luftflödet. Använd baksidan av laddaren som mall för placering av monteringsskruvarna på väggen. Montera laddaren säkert med gipskruvar (köps separat) som är minst 25,4 mm långa med ett skruvhuvud med en diameter på 7–9 mm, skruvade i trä till ett optimalt djup som lämnar ungefär 5,5 mm av skruven synlig. Rikta in öppningarna på baksidan av laddaren mot de exponerade skruvarna och för in dem helt i öppningarna.

Rengöringsinstruktioner för laddaren

⚠ VARNING: Risk för stötar. Koppla ifrån laddaren från strömuttaget innan rengöring. Smuts och fett kan avlägsnas från utsidan av laddaren med en trasa eller med en mjuk, icke-metallisk borste. Använd inte vatten eller någon rengöringsvätska. Låt aldrig någon vätska komma in i verktyget; sänk aldrig ner någon del av verktyget i en vätska.

Batteripaket

Viktiga Säkerhetsinstruktioner för alla Batteripaket

Vid beställning av utbytes-batteripaket, se till att inkludera katalognummer och spänning.

Batteripaketet är inte full-laddat när det kommer ur kartongen. Innan du använder batteripaketet och laddaren, läs säkerhetsinstruktionerna här nedan. Följ därefter de laddningsprocedurer som översiktligt beskrivs.

LÄS ALLA INSTRUKTIONER

- **Ladda inte eller använd batteriet i explosiv atmosfär, såsom i närheten av brännbara vätskor, gaser eller damm.** Isättning och borttagning av batteriet från laddaren kan antända dammet eller ångorna.
- **Tvinga aldrig in batteripaketet in i laddaren. Modifiera inte batteripaketet på något sätt så att det passar i en icke-kompatibel laddare då batteripaketet kan bryta och orsaka allvarliga personskador.**
- Aldda endast batteripaketet i DEWALT laddare.
- **Skvätt INTE** eller sänk ned i vatten eller annan vätska.
- **Förvara inte eller använd verktyget och batteripaketet på platser där temperaturen kan nå upptill eller överstiga 40 °C (såsom utomhusskjul eller metallbyggnader under sommaren).**
- **Bränn inte batteripaketet, även om det är svårt skadat och helt utslitet.** Batteripaketet kan explodera i elden. Giftiga ångor och ämnen skapas när batteripaketet med litium-jon bränns.
- **Om batteriets innehåll kommer i kontakt med huden, tvätta omedelbart området med mild tvål och vatten.** Om batterivätskan kommer in i ögat, skölj med vatten över det öppna ögat under 15 minuter eller tills irritationen upphör. Om medicinsk omsorg behövs består batteri-elektrolyten av en blandning av flytande organiska karbonater och litiumsalter.

- **Innehållet i öppnade battericeller kan ge upphov till andningsirritation.** Tillhandahåll frisk luft. Om symtom kvarstår, sök medicinsk vård.



⚠ VARNING: Fara för brännskada. Batterivätskan kan vara lättantändlig om den utsätts för gnista eller eld.



⚠ VARNING: Försök aldrig att öppna batteripaketet av någon anledning. Om batteripaketets hölja spricker eller är skadat sätt inte in det i laddaren. Krossa inte, tappa eller skada batteripaketet. Använd inte ett batteripaket som fått en kraftig stöt, tappats, körts över eller skadats på något annat sätt (t.ex. genomborrad av en spik, träffad av en hammare, klivits på). Det kan resultera i elektriska stötar eller dödsfall av elektrisk ström. Skadade batteripaket skall returneras till servicecenter för återvinning.



⚠ VARNING: Brandfara. Förvara eller bär inte batteripaketet på så sätt att metallföremål kan komma i kontakt med de oskyddade batteripolerna. Exempelvis placera inte batteripaketet i förkläden, fickor, verktygslådor, produktlådor, lådor etc. där det finns lösa spikar, skruvar, nycklar etc.



⚠ SE UPP: När den inte används skall den läggas på sidan på en stabil plats så att ingen riskerar att någon snubblar på den. Vissa verktyg med stora batteripaket kan stå upprätt på batteripaketet men lätt kan vältras.

Transport



⚠ VARNING: Brandfara. Transport av batterier kan leda till eldsvåda om batteripolerna oavsiktligt kommer i kontakt med ledande material. Se vid transport av batterier till att batteripolerna är skyddade och väl isolerade från material som eventuellt kan komma i kontakt med dem och orsaka kortslutning.

DEWALT batterierna uppfyller alla tillämpliga regler för transport av farligt gods som stipuleras av industrin och rättsliga normer, vilket omfattar FN:s rekommendationer för transport av farligt gods; International Air Transport Associations (IATA) regelverk vid transport av farligt gods, de internationella föreskrifterna om transport av farligt gods till sjöss (IMDG), samt den europeiska överenskommelsen om internationell transport av farligt gods på väg (ADR). Litiumjon-celler och -batterier har klassificerats enligt testresultaten och de fastställda kriterierna i delavsnitt 38,3 i FN:s testhandbok för transport av farligt gods.

I de flesta fall kommer transport av ett DEWALT batteripaket att undantas från att klassificeras som ett fullt reglerat klass 9 farligt material. Generellt kommer endast transporter som innehåller ett litium-jonbatteri med en nominell energimärkning större än 100 Watt (Wh) krävas att de transporteras som fullt reglerat klass 9. Alla litium-jonbatterier har wattimmarna markerat på förpackningen. Vidare, på grund av bestämmelsens komplexitet rekommenderar inte DEWALT flygtransport av endast litium-jonbatteripaket oavsett märkning av wattimmar. Leverans av verktyg med batterier (kombisatser) kan accepteras för flygtransporter om märkningen av wattimmar inte är större än 100 Wh.

Oberoende av om försändelsen klassificeras som undantagen eller helt reglerad, är det avsändaren som har ansvaret för att

de aktuella bestämmelserna gällande förpackning, etikettering/märkning och dokumentation uppfylls.

Informationen som ges i detta avsnitt av handboken är given enligt bästa vetande och har ansetts vara korrekt vid tidpunkten som dokumentet skrevs. Trots det ges ingen uttrycklig eller underförstådd garanti. Det är på köparens eget ansvar att de åtgärder som vidtas uppfyller gällande bestämmelser.

Transportera FLEXVOLT™ batteriet

DeWALT FLEXVOLT™ batteri har två lägen: **Använd** och **Transport**.

Använd-läge: När FLEXVOLT™ batteriet är fristående eller är i en DeWALT 18V produkt, fungerar det som ett 18V batteri. När FLEXVOLT™ batteriet är i en 54 V eller en 108 V (två 54V batterier) produkt, fungerar det som ett 54 V batteri.

Transport-läge:

När locket är fäst på FLEXVOLT™ batteriet är batteriet i transport-läge.

Behåll locket på för varutransport.

I transport-läge är cellsträngarna elektriskt frånkopplade i paketet vilket resulterar i tre batterier med lägre märkning av watt-timmar (Wh) jämfört med ett batteri med en högre märkning av watt-timmar. Denna ökade kvantitet med tre batterier med den lägre märkningen av watt-timmar kan undanta paketet från vissa transportbestämmelser som införts för batterier med högre watt-timmar.

Exempel. transport Wh-klassificering kan indikera 3 x 36 Wh, vilket betyder tre batterier på 36 Wh var. Användningen av Wh-klassificeringen indikerar 108 Wh (underförstått ett batteri).

Exempel på etikettmärkning för användning och transport

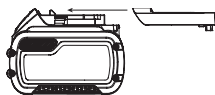

Stick inte in ledande föremål.



Ladda inte skadade batteripaket.



Utsätt inte för vatten.



Se till att undermåliga sladdar omedelbart byts ut.



Ladda endast mellan 4 °C och 40 °C.



Endast för användning inomhus.



Kassera batteripaketet med vederbörlig hänsyn till miljön.



Ladda endast DeWALT batteripaket med avsedda DeWALT laddare. Laddning av batteripaket med andra än de avsedda DeWALT batterierna med en DeWALT laddare kan göra att de brister eller så kan det leda till farliga situationer.



Bränn inte batteripaketet.



ANVÄNDNING: Använd utan transportlock, indikerar Wh-märkningen 108 Wh (ett batteri med 108 Wh).



TRANSPORT: Transport med inbyggt transportlock, Wh-märkning indikerar 3 x 36 Wh (tre batterier på 36 Wh).

Förvaringsrekommendationer

- Den bästa förvaringsplatsen är en som är sval och torr, långt bort från direkt solljus och för mycket värme eller kyla. För optimal batterifunktionalitet och livslängd, förvara batteripaketet vid rumstemperatur när de inte används.
- För långvarig förvaring rekommenderas att förvara ett fulladdat batteripaket på en kall och torr plats utan laddare för optimalt resultat.

NOTERA: Batteripaketet bör inte förvaras helt urladdade. Batteripaketet behöver laddas innan det används igen.

Etiketter på laddare och batteripaket

Förutom bildiagrammen som används i denna manual kan etiketterna på laddaren och batteripaketet visa följande bildiagram:



Läs instruktionshandbok före användning.



Se **Tekniska data** angående laddningstid.



Batterityp

DCN692 och DCN695 arbetar med 18 volts batteripaket.

Dessa batteripaket kan användas: DCB181, DCB182, DCB183, DCB183B, DCB184, DCB184B, DCB185, DCB187, DCB546, DCB547. Se **Tekniska Data** för mer information.

Förpackningsinnehåll

Förpackningen innehåller:

- Spikpistol
- Laddare (endast P2 modeller)
- Batteripaket (endast P2 modeller)
- Repfri spets
- Uppsättningsväska (endast P2 modeller)
- Instruktionshandbok

NOTERA: Batteripaket, laddare och förvaringslådor medföljer inte N-modeller. Batteripaket och laddare medföljer inte NT-modeller. B-modellerna innehåller Bluetooth®-batteripaket.

NOTERA: Bluetooth®-märket och -logotyper tillhör Bluetooth®, SIG, Inc. och DeWALT använder dessa märken under licens. Övriga varumärken och varumärkesnamn tillhör respektive ägare.

- Kontrollera med avseende på skada på verktyget, på delar eller tillbehör som kan tänkas ha uppstått under transporten.

- *Ta dig tid att grundligt läsa och förstå denna handbok före användning.*

Märkningar på verktyg

Följande bildikoner visas på verktyget:



Läs instruktionshandbok före användning.



Bär öronskydd.



Bär ögonskydd.



Synlig strålning. Titta inte in i ljuset.



Spiklängd.



Spiktjocklek.



Laddningskapacitet.



Magasinsvinkel.

Datumkodplacering

Datumkoden), vilken också inkluderar tillverkningsår, finns tryckt i kåpan.

Exempel:

2017 XX XX
Tillverkningsår

Beskrivning (Bild A)



WARNING: Modifiera aldrig elverktyget eller någon del av det. Skada eller personskada skulle kunna uppstå.

- 1 Avtryckare
- 2 Avtryckare säkerhetslås
- 3 Kontakttungta
- 4 Djupjusteringshjul
- 5 Indikatorlampa lågt batteri och klämning/stopp
- 6 Stopprigöringsspak
- 7 Magasin
- 8 Inmatarspär
- 9 Väljare lägesomkopplare
- 10 Roterande svivel/bälteskrok
- 11 Insexnyckel ombord
- 12 Batteripaket
- 13 Repfri spets
- 14 Hastighetsväljare

Avsedd Användning

DCN692 och DCN695 sladdlösa ramspikpistoler har konstruerats för att driva in spikar i arbetsstycken av trä.

DCN692 sladdlösa ramspikmaskin är designad för sekventiell/stötlägen. Spikpistoler som skapats för sekventiella/stötlägen **FÅR INTE** användas på byggnadsställningar, i trappor, på stegar eller steglignande konstruktioner, exempelvis takläkt. För dispens se din lokala arbetsplats nationella bestämmelser.

DCN695 sladdlösa ramspikmaskin är endast designad för sekventiell användning, antingen i standardsekventiellt läge eller i sekventiellt snabbläge för snabbare spikning. Spikmaskiner som endast designats för sekventiellt läge **KAN** användas på byggnadsställningar, trappor, stegar eller steglignande konstruktioner, t.ex. takreglar.

Använd **INTE** under våta förhållanden eller i närheten av lättantändliga vätskor eller gaser.

Dessa sladdlösa spikpistoler är professionella elverktyg.

Låt **INTE** barn komma i kontakt med verktyget. Överinseende krävs när oerfarna handhavare använder detta verktyg.

- Denna produkt är inte avsedd att användas av personer (inklusive barn) med reducerad fysisk, sensorisk eller mental förmåga eller med begränsad erfarenhet eller kunskap såvida inte de är under uppsikt av en person som är ansvarig för deras säkerhet. Barn skall aldrig lämnas ensamma med denna produkt.

MONTERING OCH INSTÄLLNINGAR



WARNING: För att minska risken för allvarig personskada, stäng av verktyget och koppla bort batteripaketet innan du gör några justeringar eller tar bort/installerar tillsatser eller tillbehör. En oavsiktlig igångsättning kan orsaka personskada.



WARNING: Använd enbart DeWALT batteripaket och laddare.

Montering och borttagning av batteriet från verktyget (Bild B)

NOTERA: För bästa resultat se till att batteripaketet **12** är fulladdat.

Installation av batteriet i verktygshandtaget.

1. Rikta in batteripaketet **12** mot listerna inuti verktyget handtag (Bild B).
2. Skjut in det i handtaget tills batteripaketet sitter fast i verktyget och se till att det inte lossnar.

Borttagning av batteriet från verktygshandtaget.

1. Tryck på batterilåsknappen **15** och dra med en fast rörelse batteripaketet bort från verktygshandtaget.
2. Sätt i batteriet i laddaren såsom beskrivs i laddningsavsnittet i denna manual.

Bränslemätare batteripaket (Bild B)

Vissa DeWALT batteripaket inkluderar en bränslemätare vilket består av tre gröna LED-lampor som indikerar laddningsnivån som finns kvar i batteripaketet.

För att aktivera bränslemätaren, tryck in och håll kvar bränslemätarknappen **16**. En kombination av de tre

LED-lamporna kommer att lysa för att ange kvarvarande laddningsnivå. När laddningen i batteriet är under den användbara gränsen kommer inte bränslemätaren att lysa och batteriet behöver laddas.

NOTERA: Bränslemätaren är endast en indikering på laddning som finns kvar i batteripaketet. Den indikerar inte verktygets funktionalitet och kan variera baserat på produktkomponenter, temperatur och slutanvändarens användning.

Montering av svivel/bälteskrok (Bild F)

Svivel/bälteskroken **10** kan enkelt placeras på vänster eller höger sida av verktyget för anpassning för vänster- eller högerhänta användare.

Om inte kroken önskas alls kan den vridas till fram- eller baksidan av handtagsbasen.

Laddning av Verktyget (Bild B)

! VARNING: Lås alltid verktyget och koppla bort batteripaketet innan laddning och urladdning av fästdon.

- Skjut den fjäderbelastade spärren **8** mot magasinets bas för att låsa den på plats.
- Välj en lämpligt sammansatt spiksats. (Se *Tekniska data*.) DeWALT rekommenderar alltid att du använder DeWALT varumärkets spikar.

! VARNING: Eftersom andra tillbehör än de som erbjuds av DeWALT inte har testats med denna produkt, kan användningen av sådana tillbehör med detta verktyg vara riskabelt. För att minska risken för personskada bör endast tillbehör som rekommenderas av DeWALT användas med denna produkt.

- Sätt in spiksatsen i laddningsöppningen på sidan av magasinet. Se till att fästdonen åker på sina huvuden i spikkanalen.
- Stäng magasinet genom att lossa låsspärren. Låt spärren försiktigt glida framåt och aktivera spikremsan.

Spärr mot tomavfyrning

Spikpistolen är utrustad med en spärr mot tomavfyrning vilket begränsar verktyget att aktiveras när magasinet är nästan tomt. När ungefär 7 till 9 spikar finns kvar i magasinet aktiveras spärren mot tomavfyrning. Se *Laddning av Verktyget* för att ladda om en remsa med samlade spikar.

NOTERA: Om kraft används på verktyget är det möjligt att åsidosätta låsningen. Detta skyddar verktyget från potentiella skador om det tappas.

Inställning av drivdjupet (Bild E)

Spikdrivdjupet kan ställas in med djupinställningshjulet.

- För att driva spiken grundare vrid djupinställningshjulet **4** åt vänster mot den ytliga spikikonen.
- För att driva spiken djupare vrid djupinställningshjulet **4** åt höger mot den djupare spikikonen.

Val av läge (Bild A)

DCN692

För att välja sekventiellt handlingsläge skjut lägesväljaren **9** för att visa ikonen enstaka spik **1**.

För att välja stöthandlingsläge skjut lägesväljaren **9** för att visa ikonen tre spikar **///**.

NOTERA: Maximal effekt för att driva in långa spikar uppnås i sekventiellt läge, så begränsa användning av slagläge när långa spikar drivs in.

DCN695

För att välja standard sekventiellt läge, skjut lägesväljaren **9** för att visa ikonen enstaka pil **◀**.

För att välja RapidCycle sekventiellt läge, skjut lägesväljaren **9** för att visa ikonen dubbelpil **◀◀**.

NOTERA: Batterilivslängden i RapidCycle sekventiellt läge kommer att vara kortare än i standard sekventiellt läge. Om verktyget lämnas i standard sekventiellt läge fås maximal batterilivslängd.

Hastighetsinställning (Fig. A)

Denna spikpistol är utrustad med omkopplare för val av två hastigheter **14** placerad på foten.

- För kortare spikar välj hastighet 1 genom att ställa omkopplaren längst till vänster.
- För längre spikar välj hastighet 2 genom att ställa omkopplaren längst till höger.

I de fall där spikarna inte slås in tillräckligt djup vid hastighet 1 kan du byta till hastighet 2 för ytterligare effekt.

OBSERVERA: Avfyrning av spikar kortare än 71 mm med inställningen på hastighet 2 kommer att orsaka överdrivet slitage på verktyget och resultera i funktionsavbrott.

| Inställning hastighet | Fördelar | Användning | Typisk spiklängd |
|-----------------------|--|-----------------|------------------|
| 2 | Kraft för att slå i längre spikar | Bultarbeten | 71 – 90 mm |
| | | Kortling | |
| | | Reglar | |
| | | Virkesinramning | |
| 1 | Ökad verktygshållbarhet, ökad batterilivslängd, ökad hastighet för avfyrning, mindre rekylar | Golvläggning | 50 – 70 mm |
| | | Inklädnig | |
| | | Stängsling | |
| | | Brädfodring | |
| | | Ribbeslagning | |

ANVÄNDNING

Bruksanvisning

! VARNING: Laktta alltid säkerhetsinstruktionerna och tillämpliga bestämmelser.

! VARNING: För att minska risken för allvarlig personskada, stäng av verktyget och koppla bort batteripaketet innan du gör några justeringar

eller tar bort/installerar tillsatser eller tillbehör. En oavsiktlig igångsättning kan orsaka personskada.



VARNING: Om verktyget har tappats eller om du misstänker att verktyget skadats gör en driftkontroll såsom definieras i lägesväljarsektionen i manualen. Om den inte presterar enligt vad som anges i manualen, sluta använda verktyget och lämna det för service hos ett auktoriserat DEWALT servicecenter.

Korrekt Handplacering (Bild G)



VARNING: För att minska risken för allvarlig personskada, använd **ALLTID** korrekt handställning, så som visas.



VARNING: För att minska risken för allvarlig personskada, håll **ALLTID** verktyget säkert, för att förekomma en plötslig reaktion.

Korrekt handplacering kräver en hand på huvudhandtaget **18** såsom visas.

Preparering av Verktyget (Bild A)

1. Ta bort batteripaketet **12** från verktyget och se till att verktyget är låst.
2. Ta ut alla spikarna från magasinet **7**.
3. Kontrollera om kontaktutlösarspärren **3** kan röra sig fritt.
4. Sätt tillbaka spikarna i magasinet.
5. Sätt i batteripaketet.



VARNING: Använd inte verktyget om kontaktutlösaren eller spikdrivaren inte kan röra sig fritt.



OBSERVERA: Du bör **ALDRIG** spraya eller på annat sätt tillföra smörjmedel eller rengöringsmedel in i verktyget. Det kan på ett betydande sätt påverka livslängden och funktionen hos verktyget.

Köra verktyget

Notera att verktyget kräver en inkörningsperiod innan den arbetar med full effekt på grund av att delar behöver kopplas ihop eller slitas in tillsammans. Det kan vara att verktyget inte driver långa spikar med konstant flöde under denna period. Efter att drivit mellan 500 och 1000 spikar bör verktyget vara inkört och prestera med full kapacitet.

Driva verktyget (Bild A)

Verktyget kan arbeta med ett av två lägen: sekventiellt driftläge eller stötläge.

Enkelskottsläge

Enkelskottsläget används för spikning med avbrott emellan, då mycket noggrann och precis placering önskas. Det ger också maximal effekt vid drivning av de längre spikarna.

1. Använd lägesväljaren **9**, välj sekventiella arbetsläget **↗** eller **↖**.
2. Lossa säkerhetslåset för avtryckaren **2**.
3. Pressa kontaktutlösaren **3** mot arbetsytan.
4. Tryck på avtryckarknappen **1** för att aktivera verktyget.
5. Släpp avtryckare och lyft spikpistolen från arbetsytan.
6. Upprepa steg 3–5 för att aktivera nästa spik.

Stötläge

DCN692

Slaglätet används för snabb spikning på plana, fasta ytor och är typiskt mest effektivt vid drivning av korta spikar.

1. Välj serieskottsläget **↗↖** med lägesväljaren **9**.
2. Lossa säkerhetslåset för avtryckaren **2**.
3. Använd verktyget så som beskrivs för enkelskottsavfyring, för att driva in en enstaka spik:
 - a. Pressa kontaktutlösaren **3** mot arbetsytan.
 - b. Tryck på avtryckarknappen **1** för att aktivera verktyget. Varje tryck på avtryckaren med kontaktutlösaren pressad mot arbetsytan kommer att driva in en spik.
4. För att slå i flera spikar, tryck in och håll kvar avtryckaren **1** och tryck sedan kontaktutlösaren **3** upprepade gånger mot arbetsytan.



VARNING: Håll inte avtryckaren intryckt när verktyget inte används. Håll säkerhetslåset för avtryckaren **2** i låst läge för att förhindra att verktyget går i gång oavsiktligt när det inte används.

Vid byte mellan sekventiellt och stötlägen kan det vara nödvändigt att ställa in drivdjupe. Se *Inställning av drivdjupe* för instruktioner.

Snabbläge

DCN695

Snabbläget är idealiskt när användaren avfyrar många spikar i en sekvens och behöver förflytta sig snabbare. Verktyget arbetar fortfarande i fullt sekventiellt läge men motorn gör sig redo för nästa spik omedelbart efter avfyringen för att minimera väntetiden för att motorn skall komma upp i varv.

1. Använd lägesväljaren **9** för att välja snabbläget **↔**.
2. Lossa avtryckarens säkerhetslås **2**.
3. För att driva en enda spik, använd verktyget såsom beskrivs i den sekventiella hanteringen:
 - a. Tryck kontaktutlösaren **3** mot arbetsstycket.
 - b. Tryck in avtryckaren **1** för att aktivera verktyget. (Du kommer att höra att motorn varvar upp efter att spiken drivits i).
4. För att driva flera spikar repetera bara anvisningarna i punkt 3 ovan. Om du inte avfyrar en spik inom 2 sekunder efter föregående kommer motorn att sakta ned för vila.

Använda avtryckarlåset (Bild C)

Varje DEWALT spikpistol är utrustad med ett avtryckarlås **2** som när det skjuts åt höger såsom visas i Figur C, förhindrar att verktyget avfyrar en spik genom att låsa avtryckaren och förbikopplar kraften till motorn.

När avtryckarlåset trycks åt vänster kommer verktyget att vara fullt operativt. Avtryckarlåset skall alltid vara låst närhelst några inställningar görs eller när verktyget inte omedelbart skall användas.

Repfri spets (Bild A)

När detta verktyg används på material som du inte vill ska få märken, såsom belagt trä, använd repfria plastspetsen **13** över kontakttungan **3**.

NOTERA: För maximalt drivdjup, särskilt med långa spikar bör repfria täckningen tas bort.

LED-indikator (Bild A)

Din spikpistol är utrustad med en LED-indikatorlampa **5** för att uppmärksamma dig på stopp eller överstegring. Se också **Felsökning** för ytterligare instruktioner.

| | | |
|---|---|--|
|  |  | <p>FASTNA/STOPP FÖRHÅLLANDEN Vrid på stoppfrigöringsspaken för att lossa. Se Stoppfrigöring.</p> |
|---|---|--|

Stoppfrigöring (Bild A, C)

Om spikpistolen används under hårda förhållanden där all tillgänglig energi i motorn används för att driva ett fästelement kan motorn stoppa. Drivarbladet fullföljde inte drivarcykeln och fastna/stoppindikatorn **5** blinkar. Vrid på stoppfrigöringsspaken **6** på verktyget och mekanismen kommer att lossna. Om drivarbladet inte automatiskt återgår till startpositionen fortsätt till **Ta bort en spik som fastnat**. Om enheten fortsätter att stoppa granska materialet och fästelementets längd för att vara säker på att användningen inte är för hård. I om enheten fortsätter att stoppa granska lägesvalet, materialet och fästelementets längd för att vara säker på att användningen inte är för hård.

Om det fortsätter att fastna, se över hastighetsvalet. Beroende på användningsområde kan en annan hastighetsinställning vara nödvändig.

Att ta bort spik som fastnat (Bild A, C)

Om en spik fastnar i nosdelen kommer fastna/stoppindikatorlampan **5** att blinka.

NOTERA: Att det fastnar kan bero på att skräp byggs upp i noskanalen. Kontrollera och ta bort eventuellt skräp såsom anges nedan om du märker en förändring i prestandan hos verktyget.

1. Ta bort batteripaketet från verktyget och aktivera säkerhetslåset för avtryckaren **2**.
2. Skjut den fjäderbelastade spärren **8** mot magasinets bas för att låsa den på plats och lossa spikbandet.
3. Använd insexnyckeln **11** som medföljer och lossa den två insexskruvarna **17** överst på magasinet.
4. Vrid magasinet **7** framåt.
5. Ta bort fastnad/böjd spik, använd en tång om så behövs. Ta bort eventuellt skräp från spikkanalen om så behövs.
6. Om drivarbladet är i nedre positionen vrid på frigöringsspaken **6** ovanpå spikpistolen.

OBSERVERA: Om drivarbladet inte återgår efter rotationen av stoppfrigöringsspaken kan det vara nödvändigt att återställa bladet manuellt med en lång skruvmejsel.

7. Roter magasinet tillbaka i position under verktygets nos och dra åt insexskruvarna **17**.

8. Sätt tillbaka batteripaketet.

NOTERA: Verktyget kommer att avaktivera sig självt och inte återställas innan batteripaketet tagits bort och satts tillbaka.

9. Sätt tillbaka spikarna i magasinet (se **Laddning av verktyget**).

10. Lossa spärren **8**.

11. Avaktivera avtryckarens säkerhetslås **2** när du är redo att fortsätta spikningen.

Om spikar ofta fastnar i nosdelen, lämna verktyget för service hos ett auktoriserat DEWALT servicecenter.

UNDERHÅLL

Ditt elverktyg från DEWALT har konstruerats för att arbeta över en lång tidsperiod med minimalt underhåll. Kontinuerlig tillfredsställande drift beror på ordentlig verktygsvård och regelbunden rengöring.



WARNING: För att minska risken för allvarlig personskada, stäng av verktyget och koppla bort batteripaketet innan du gör några justeringar eller tar bort/installerar tillsatser eller tillbehör. En oavsiktlig igångsättning kan orsaka personskada.

Laddaren och batteripaketet är inte servicebara.



Smörjning

Ditt elverktyg behöver ingen ytterligare smörjning.



OBSERVERA: Du bör **ALDRIG** spraya eller på annat sätt tillföra smörjmedel eller rengöringsmedel in i verktyget. Det kan på ett betydande sätt påverka livslängden och funktionen hos verktyget.)



Rengöring



WARNING: Blås bort smuts och damm från huvudkåpan med turr luft varje gång du ser smuts samlas i och runt lufthålen. Bär godkända ögonskydd och godkänd dammfilterskydd när du utför denna procedur.



WARNING: Använd aldrig lösningsmedel eller andra skarpa kemikalier för att rengöra de icke-metalliska delarna på verktyget. Dessa kemikalier kan försvaga de material som används i dessa delar. Använd en trasa som bara är fuktad med vatten och mild tvål. Låt aldrig någon vätska komma in i verktyget; sänk aldrig ner någon del av verktyget i en vätska.

Valfria tillbehör



WARNING: Eftersom andra tillbehör än de som erbjuds av DEWALT inte har testats med denna produkt, kan användningen av sådana tillbehör med detta verktyg vara riskabelt. För att minska risken för personskada bör endast tillbehör som rekommenderas av DEWALT användas med denna produkt.

Rådfråga din återförsäljare för vidare information angående lämpliga tillbehör.

DCN6901 Returfjäder utbytessats (Fig. H-L)

Med tiden kommer drivbladets retur fjäder att slitas och eventuellt behöva bytas. Det blir tydligt att fjädern behöver bytas när drivbladet inte returneras efter varje skott. För att verifiera - öppna magasinet såsom i sektionen **Att ta bort spik som fastnat** och om fjädern är sliten kan du flytta drivaren bakåt och framåt i spikkanalen med mycket lite motstånd. Verket har designats på så sätt att det är enkelt att byta retur fjädern på mindre än 5 minuter på plats med tillbehör DCN6901-XJ.

! WARNING: För din egen säkerhet, läs igenom bruksanvisningen innan tillbehör används. Om inte dessa varningar följs kan det leda till personskador och allvarliga skador på arbetsställningen och tillbehören. Vid service på detta verktyg använd identiska reservdelar.

OBSERVERA: Alla mekaniska delar i fjäderutbytessatsen visas för bekvämlighet och verifikation av innehållet. Satsen innehåller också ett paket med Loctite fästmedel för användning i steg 9. Se Figur L.

För byte av trasig retur fjäder

NOTERA: Fjädrar skall bytas parvis och endast korrekt DEWALT tillbehörssats med utbytesfjäder.

1. Använd medföljande nyckel **11**, lossa de två skruvarna **19** på bägge sidorna av enheten. Se Figur H.
2. Ta bort retursystemet **20** från enheten. Se Figur I.
3. Skjut av fjäderspårklämman **21** från fjäderstången **22**. Se Figur J.
4. Vrid och ta bort fjäderstötångaren **23** och ta bort brickan **24** och retur fjädern **25**. Se Figur J.
5. Montera den nya retur fjädern och brickan på fjäderstången **22**. Medan fjädern med brickan trycks ned nära motsatta sidan av stången, vrid på den nya fjäderstötångaren tills den passerar skårorna för fjäderspårklämman.
6. Fäst den nya fjäderspårklämman och placera stötdämparen mot klämman.
7. Upprepa 3-6 för den andra fjädern.
NOTERA: Kontrollera returen av profilen genom att skjuta profilen upp längs fjäderspåret och släppa den. Den bör återgå tack vare kraften från fjädrarna.
8. Skjut retursystemet **20** tillbaka på enheten. Se Figur K. Det är viktigt att testa inriktningen av profilen och balanshjulet innan retursystemet skruvas tillbaka på enheten. Detta kan göras genom att ansluta ett batteri skjuta och sedan släppa munstycket på enheten mor en bänk eller en hård yta. Detta göra att motorn börjar spinna.
NOTERA: När profilen och balanshjulet är korrekt inriktade kommer du höra motorn återgå från full hastighet. Om profilen och balanshjulet inte är korrekt inriktade kanske inte motorn startar, den kan sakta ned mycket snabbare än normalt samtidigt som ett högljutt malande ljud kommer från enheten. Om detta sker, ta bort och sätt tillbaka retursystemet.
9. När retursystemet är korrekt placerat, öppna den medföljande påsen till Loctite** och påför en liten mängd

på gången på de två skruvarna **19** och montera sedan tillbaka de två skruvarna med nyckeln och dra åt. Se Figur L.

! WARNING: Testa alltid enheten genom att avfyras korta spikar i ett mjukt trä för att garantera att verktyget fungerar korrekt. Om verktyget inte fungerar korrekt, kontakta ett erkänt DEWALT servicecenter omedelbart.

! WARNING: LOCTITE®-PUSSIN SISÄLTÖ VOI ÄRSYTTÄÄ SILMIÄ, IHOA JA HENGITYSTEITÄ. KÄYTÄ KOKO PAKKAUKSEN SISÄLTÖ AVAAMISEN JÄLKEEN. Älä hengitä höyryä. Älä päästä silmiin tai iholle tai vaatteisiin. Käytä ainoastaan hyvin tuuletetulla alueella. Pidä lasten ulottumattomissa.

ENSIAPUTOIMET: Sisältää polyglykolidimetakrylaattia, polyglykolioleaatipropyleeniglykolia, titaanidioksidia ja kumeenihydroperoksidia. Jos tuotetta niellään, ota välittömästi yhteyttä myrkytyskeskukseen tai lääkäriin. Ei saa oksennuttaa.

Jos ainetta hengitetään sisään, siirrä henkilö raikkaaseen ilmaan. Jos tuotetta pääsee silmiin, huuhtelee vedellä 15 minuutin ajan. Käänny lääkärin puoleen. Jos tuotetta pääsee iholle, huuhtelee hyvin vedellä. Jos tuotetta pääsee vaatteille, poista vaatteet.

*Loctite® är ett registrerat varumärke tillhörande Henkel Corp.

Att skydda miljön



Separat insamling. Produkter och batterier som är märkta med denna symbol får inte kastas i den vanliga hushållsoporna.

Produkter och batterier innehåller material som kan återvinnas och återanvändas vilket minskar behovet av råmaterial. Återvinn elektriska produkter och batterier enligt lokala bestämmelser. Ytterligare information finns tillgängligt på www.2helpU.com.

Laddningsbart Batteripaket

Det här långlivade batteripaketet måste laddas när det inte längre producerar tillräcklig energi för arbeten som tidigare lätt utförts. Det bör omhändertas med lämpliga miljöhänsyn vid slutet av dess fungerande livslängd:

- Ladda ur batteripaketet fullständigt och ta sedan ut det ur produkten.
- Litiumjonbatteripaket celler är återvinningsbara. Lämna dem hos din återförsäljare eller på en återvinningsstation. De insamlade batteripaketerna kommer att återvinnas eller avyttras korrekt.

FELSÖKNING

MÅNGA VANLIGA PROBLEM KAN ENKELT LÖSAS GENOM ATT ANVÄNDA TABELLEN NEDAN.

För mer allvarliga problem, kontakta din närmaste auktoriserade DEWALT reparatörsombud, eller kontakta ditt DEWALT kontor på adressen som anges i denna manual.



VARNING: För att minska risken för allvarliga personskador, koppla ALLTID ifrån batteriet från verktyget innan reparationer utförs.

| SYMPTOM | ORSAK | LÖSNING |
|---|---|---|
| Motorn körs inte när avtryckaren trycks in | Avtryckarlåset är i låst position | Lås upp avtryckarlåset. |
| | Verktyget är stoppat, låser motor så den inte roterar | Vrid på stoppfrigöringsspaken på verktyget och mekanismen kommer att lossna. Om drivarbladet inte återgår, ta bort batteriet och skjut manuellt drivarbladet tillbaka till startpositionen. |
| | Verktyget är i sekventiellt handlingsläge | Tryck först ned kontakttungan innan avfyrning eller växla till stötläge (Endast DCN692). |
| | Verktygets interna elektronik behöver återställas | Ta bort batteriet, vänta 3 sekunder och sätt tillbaka det. |
| | Motorn slutar att köras efter 5 sekunder | Normal drift, släpp avtryckaren och tryck in igen. |
| | Terminalerna är smutsiga eller skadade | Se auktoriserad DEWALT reparatör. |
| | Skadad intern elektronik | Se auktoriserad DEWALT reparatör. |
| | Skadad avtryckare | Se auktoriserad DEWALT reparatör. |
| | Batteriet är hett | Låt batteriet svalna eller byt till ett paket som är svalt. |
| Verktyget är hett | Låt verktyget svalna innan fortsatt användning. | |
| Motorn körs inte med kontakttungan intryckt | Avtryckarlåset är i låst position | Lås upp avtryckarlåset. |
| | Tomavfyrningslåset är aktiverat, blockerar kontakttungan från att helt tryckas in | Ladda fler spikar i magasinet. |
| | Verktyget är stoppat, låser motor så den inte roterar | Vrid på stoppfrigöringsspaken på verktyget och mekanismen kommer att lossna. Om drivarbladet inte återgår, ta bort batteriet och skjut manuellt drivarbladet tillbaka till startpositionen. |
| | Böjd kontakttunga | Se auktoriserad DEWALT reparatör. |
| | Motorn slutar att köras efter 5 sekunder | Normal drift, lossa kontakttungan och tryck in igen. |
| | Terminalerna är smutsiga eller skadade | Se auktoriserad DEWALT reparatör. |
| | Skadad intern elektronik | Se auktoriserad DEWALT reparatör. |
| | Skadad avtryckare | Se auktoriserad DEWALT reparatör. |
| | Batteriet är hett | Låt batteriet svalna eller byt till ett paket som är svalt. |
| Verktyget är hett | Låt verktyget svalna innan fortsatt användning. | |
| Verktyget aktiveras inte (motorn körs med avfyrar inte) | Tomavfyrningslåset är aktiverat, blockerar kontakttungan från att helt tryckas in | Ladda spikar i magasinet. |
| | Låg batteriladdning eller skadat batteri | Kontrollera laddningsnivån om paketet visar laddningsstatus. Ladda eller byt batteripaket om så behövs. |
| | Spik som fastnat/drivarblad som inte återgår till startposition | Ta bort batteriet, ta bort spik som fastnat, vrid på stoppfrigöringsspaken, (skjut drivarbladet upp manuellt om så behövs) sätt tillbaka batteripaketet. |
| | Skadad drivare/returmontage | Byt drivare/returmontage. Se auktoriserad DEWALT reparatör. |
| | Intern mekanism har fastnat | Se auktoriserad DEWALT reparatör. |
| | Skadad intern elektronik | Se auktoriserad DEWALT reparatör. |

| SYMPTOM | ORSAK | LÖSNING |
|---|--|---|
| Motorn startar med avger mycket oljud | Spik som fastnat och drivarbladet har fastnat i nedre position | Använd stoppfrigöringsspaken, ta bort spik som fastnat och återför drivarbladet manuellt om så behövs. |
| | Skadad drivare/returmontage | Byt drivare/returmontage. Se auktoriserad DEWALT reparatör. |
| Drivarbladet fortsätter att fastna i nedre positionen | Spik som fastnat och drivarbladet har fastnat i nedre position | Använd stoppfrigöringsspaken, ta bort spik som fastnat och återför drivarbladet manuellt om så behövs. |
| | Skadad drivare/returmontage | Byt drivare/returmontage. Se auktoriserad DEWALT reparatör. |
| | Material och fästelements längd | Om enheten fortsätter att stoppa (fortsatt behov att vrida på stoppfrigöringsspaken) välj lämpligt material och fästelements längd som inte är för hård för att använda. |
| | Skräp i nosdelen | Rensa nosdelen och leta noga efter små delar av trasiga spikar som fastnat i spåret. |
| | Verktyget är ännu inte inkört | Nya verktyg kan behöva 500–1000 spikar för att kopplas ihop eller slitas in tillsammans. Använd korta spikar under denna period om det är svårt med drivningsflödet av spikar. |
| | Användning av felaktig hastighet | Om du försöker att driva i längre ringskaftade spikar i mjukt trä eller driver in ringskaftade spikar i hårdare material med hastighet 1 - ändra hastighetsinställningen till position 2. |
| Verktyget arbetar men driver inte in fästelementen helt | Djupinställningen är för grund | Vrid djupinställningen till en djupare inställning |
| | Verktyget ligger inte fast an mot arbetsstycket | Använd lämplig kraft så att verktyget ligger tätt an mot arbetsstycket. Se instruktionsboken. |
| | Slagläge valt med långa spikar (endast DCN692)) | Välj sekventiellt läge. |
| | Material och fästelements längd | Om enheten fortsätter att stoppa (fortsatt behov att vrida på stoppfrigöringsspaken) välj lämpligt material och fästelements längd som inte är för hård för att använda. |
| | Skadad eller sliten drivarbladspets | Byt drivare/returmontage. Se auktoriserad DEWALT reparatör |
| | Verktyget använt med icke-reparande spets | Ta bort den icke-reparande spetsen. |
| | Skada aktiveringsmekanism | Se auktoriserad DEWALT reparatör. |
| | Verktyget är ännu inte inkört | Nya verktyg kan behöva 500–1000 spikar för att kopplas ihop eller slitas in tillsammans. Använd korta spikar under denna period om det är svårt med drivningsflödet av spikar. |
| | Användning av felaktig hastighet | Om du försöker att driva i längre ringskaftade spikar i mjukt trä eller driver in ringskaftade spikar i hårdare material med hastighet 1 - ändra hastighetsinställningen till position 2. |
| Verktyget arbetar men inga fästelement sätts i rörelse | Inga spikar i magasinet | Ladda spikar i magasinet |
| | Fel storlek eller sneda spikar | Använd endast rekommenderade spikar. Se Tekniska data . |
| | Skräp i nosdelen | Rensa nosdelen och leta noga efter små delar av trasiga spikar som fastnat i spåret |
| | Skräp i magasinet | Rengör magasinet. |
| | Slitet magasin | Byt magasin. Se auktoriserad DEWALT reparatör. |
| | Skadat eller slitet drivarblad | Byt drivarblad. Se auktoriserad DEWALT reparatör. |
| | Skadad skjutfjäder | Byt fjäder, se auktoriserad DEWALT reparatör. |

| SYMPTOM | ORSAK | LÖSNING |
|----------------------------------|---|--|
| Spik fastnat | Fel storlek eller sneda spikar | Använd endast rekommenderade spikar. Se Tekniska data . |
| | Magasinskruvur inte fastsatta efter tidigare rensning efter stopp/inspektion | Se till att dra åt magasinets insexskruvar med nyckeln som medföljer. |
| | Skadat eller slitet drivarblad | Byt drivarblad. Se auktoriserad DEWALT reparatör. |
| | Material och fästelements längd | Om enheten fortsätter att stoppa (fortsatt behov att vrida på stoppfrigöringsspaken) välj lämpligt material och fästelements längd som inte är för hård för att använda. |
| | Skräp i nosdelen | Rensa nosdelen och leta noga efter små delar av trasiga spikar som fastnat i spåret. |
| | Slitet magasin | Byt magasin. Se auktoriserad DEWALT reparatör. |
| | Skadad skjutfjäder | Byt fjäder. Se auktoriserad DEWALT reparatör. |
| | Tomavfyrningslåset är aktiverat med endast 7–9 spikar kvar i magasinet och användaren använder överdriven kraft på kontaktpetsen och åsidosätter låsningen | Ladda fler spikar för att frångkoppla tomavfyrningslåset. |
| | Verktyget är ännu inte inkört | Nya verktyg kan behöva 500–1000 spikar för att kopplas ihop eller slitas in tillsammans. Använd korta spikar under denna period om det är svårt med drivningsflödet av spikar. |
| Användning av felaktig hastighet | Om du försöker att driva i längre ringskaftade spikar i mjukt trä eller driver in ringskaftade spikar i hårdare material med hastighet 1 - ändra hastighetsinställningen till position 2. | |

18V XR LITYUM-İYON KABLOSUZ AHŞAP ÇIVI TABANCASI DCN692, DCN695

Tebrikler!

Bir DEWALT aleti seçtiniz. Uzun süreli deneyim, sürekli ürün geliştirme ve yenilik DEWALT markasının profesyonel elektrikli alet kullanıcıları için en güvenilir ortaklardan birisi haline gelmesini sağlamaktadır.

Teknik Özellikleri

| | | DCN692 | DCN695 |
|---------------------|----------|-------------------------------|-------------------------------|
| Voltaj | V_{DC} | 18 | 18 |
| Tip | | 3/13 | 3/13 |
| Çalıştırma modu | | Sıralı/Vuruş | RapidCycle Sıralı/Sıralı |
| Şarjör açısı | | 33° | 33° |
| Bağlayıcılar | | | |
| uzunluk | mm | 50–90 | 50–90 |
| gövde çapı | mm | 2,8–3,3 | 2,8–3,3 |
| Şarjör açısı | | 30–34° | 30–34° |
| kafa geometrisi | | kırpık veya ofset dizit round | kırpık veya ofset dizit round |
| tasnif tipi | | kağıt veya tel kaynak | kağıt veya tel kaynak |
| Ağırlık (akü hariç) | kg | 3,63 | 3,63 |
| Tahrik enerjisi | J | 105 | 105 |

EN60745-2-16'e göre tespit edilen toplam gürültü ve titreşim değerleri (üç yönün vektör toplamı):

| | | | |
|------------------------------------|---------|-----|-----|
| L_{PA} (ses basıncı düzeyi) | dB(A) | 83 | 83 |
| L_{WA} (akustik güç düzeyi) | dB(A) | 94 | 94 |
| K (akustik gücü belirsizliği) | dB(A) | 3 | 3 |
| Titreşim emisyon değeri $a_{h1} =$ | m/s^2 | 3,3 | 3,3 |
| Belirsizlik K = | m/s^2 | 1,5 | 1,5 |

Bu bilgi sayfasında verilen titreşim emisyon düzeyi, EN60745'te sağlanan standart teste uygun olarak ölçülmüştür ve aletleri birbiriyile karşılaştırmak için kullanılabilir. Ön maruziyet değerlendirmesi için kullanılabilir.



UYARI: Beyan edilen titreşim emisyon düzeyi, aletin ana uygulamalarını yansıtır. Ancak alet farklı aksesuarlarla farklı uygulamalar için kullanılırsa veya bakımı kötü yapılırsa, titreşim emisyonu değişebilir. Bu, toplam çalışma süresindeki maruziyet düzeyini önemli ölçüde artırabilir.

Tahmini titreşim maruziyeti, aletin kapalı kaldığı veya çalışmasına karşın iş görmediği zamanları da dikkate alınmalıdır. Bu, toplam çalışma süresindeki maruziyet düzeyini önemli ölçüde azaltabilir.

Kullanıcıyı titreşim etkilerinden korumak için belirtilen ek güvenlik önlemlerini alın: Aletin ve aksesuarların bakımını yapın, elleri sıcak tutun, çalışma modellerini düzenleyin.

| Aküler | | | | Şarj Aletleri/Şarj Süreleri (Dakika) | | | | | |
|----------|----------|---------|--------------|--------------------------------------|--------|--------|--------|--------|--------|
| Kat. # | V_{DC} | Ah | Ağırlık (kg) | DCB107 | DCB113 | DCB115 | DCB118 | DCB132 | DCB119 |
| DCB546 | 18/54 | 6,0/2,0 | 1.05 | 270 | 140 | 90 | 60 | 90 | X |
| DCB547 | 18/54 | 9,0/3,0 | 1.25 | 420 | 220 | 140 | 85 | 140 | X |
| DCB181 | 18 | 1,5 | 0,35 | 70 | 35 | 22 | 22 | 22 | 45 |
| DCB182 | 18 | 4,0 | 0,61 | 185 | 100 | 60 | 60 | 60 | 120 |
| DCB183/B | 18 | 2,0 | 0,40 | 90 | 50 | 30 | 30 | 30 | 60 |
| DCB184/B | 18 | 5,0 | 0,62 | 240 | 120 | 75 | 75 | 75 | 150 |
| DCB185 | 18 | 1,3 | 0,35 | 60 | 30 | 22 | 22 | 22 | X |
| DCB187 | 18 | 3,0 | 0,48 | 140 | 70 | 45 | 45 | 45 | 90 |

AT Uygunluk Beyanati**Makine Direktifi****18V XR Lityum-iyon Kablosuz Ahşap Çivi Tabancası DCN692, DCN695**

DEWALT, Teknik Özellikleri bölümünde açıklanan bu ürünlerin aşağıda belirtilen yönergelere uygun olduğunu beyan eder: 2006/42/AT, EN60745-1:2009+A11:2010, EN60745-2-16:2010.

Bu ürünler ayrıca 2014/30/EU ve 2011/65/EU Direktiflerine de uygundur. Daha ayrıntılı bilgi için, lütfen aşağıdaki adresten DEWALT ile temas kurun veya kılavuzun arka kapağına bakın.

Bu belge altında imzası bulunan yetkili, teknik dosyanın derlenmesinden sorumludur ve bu beyanı DEWALT adına vermiştir.

Markus Rompel
Mühendislik Direktörü
DEWALT, Richard-Klinger-Straße 11,
D-65510, Idstein, Almanya
26.09.2017



UYARI: Yaralanma riskini azaltmak için, kullanım kılavuzunu okuyun.

Tanımlar: Güvenlik Talimatları

Aşağıdaki tanımlar her işaret sözcüğü ciddiyet derecesini gösterir. Lütfen kılavuzu okuyunuz ve bu simgelere dikkat ediniz.



TEHLİKE: Engellenmemesi halinde **ölüm veya ciddi yaralanma** ile sonuçlanabilecek **çok yakın bir tehlikeli durumu** gösterir.



UYARI: Engellenmemesi halinde **ölüm veya ciddi yaralanma** ile sonuçlanabilecek **potansiyel bir tehlikeli durumu** gösterir.



DİKKAT: Engellenmemesi halinde **önemsiz veya orta dereceli yaralanma** ile sonuçlanabilecek **potansiyel bir tehlikeli durumu** gösterir.

İKAZ: Engellenmemesi halinde **maddi hasara neden olabilecek, yaralanma ile ilişkisi olmayan durumları** gösterir.



Elektrik çarpması riskini belirtir.



Yangın riskini belirtir.

Elektrikli El Aletleri İçin Genel Güvenlik**Talimatları**

UYARI: **Bütün güvenlik uyarılarını ve talimatlarını mutlaka okuyun.** Bu talimatların herhangi birisine uyulmaması elektrik çarpması, yangın ve/veya ciddi yaralanma riskine neden olabilir.

BÜTÜN UYARI VE GÜVENLİK TALİMATLARINI İLERİDE BAKIMAK ÜZERE SAKLAYIN

Uyarılarda yer alan «elektrikli alet» terimi şebeke elektriğiyle (kablolu) veya akü/pille (şarjlı) çalışan elektrikli aletinizi ifade etmektedir.

1) Çalışma alanının Güvenliği

- Çalışma alanını temiz ve aydınlık tutun.** Karışık ve karanlık alanlar kazaya davetiye çıkarır.
- Elektrikli aletleri, yanıcı sıvılar, gazlar ve tozların bulunduğu yerler gibi yanıcı ortamlarda çalıştırmayın.** Elektrikli aletler, toz veya dumanları ateşleyebilecek kıvılcımlar çıkarır.
- Bir elektrikli aleti çalıştırırken çocuklardan ve etraftaki kişilerden uzak tutun.** Dikkatinizi dağıtıcı şeyler kontrolü kaybetmenize neden olabilir.

2) Elektrik Güvenliği

- Elektrikli aletlerin fişleri prizlere uygun olmalıdır. Fiş üzerinde kesinlikle hiçbir değişiklik yapmayın. Topraklı elektrikli aletlerde hiçbir adaptör fişi kullanmayın.** Değiştirilmemiş fişler ve uygun prizler elektrik çarpması riskini azaltacaktır.
- Borular, radyatörler, ocaklar ve buzdolapları gibi topraklanmamış yüzeylerle vücut temasından kaçının.** Vücudunuzun topraklanması halinde yüksek bir elektrik çarpması riski vardır.
- Elektrikli aletleri yağmura maruz bırakmayın veya ıslatmayın.** Elektrikli alete su girmesi elektrik çarpması riskini arttıracaktır.
- Elektrik kablosunu uygun olmayan amaçlarla kullanmayın.** Elektrikli aleti kesinlikle kablodan tutarak taşımayın, çekmeyin veya prizden çıkartmayın. Kabloyu sıcağın, yağdan, keskin kenarlardan veya hareketli parçalardan uzak tutun. Hasarlı veya dolaşmış kablolar elektrik çarpması riskini artırır.
- Elektrikli bir aleti açık havada çalıştırıyorsanız, açık havada kullanıma uygun bir uzatma kablosu kullanın.** Açık havada kullanıma uygun bir kablunun kullanılması elektrik çarpması riskini azaltır.
- Eğer bir elektrikli aletin nemli bir bölgede çalıştırılması zorluyorsa, bir artık akım aygıtı (RCD) korumalı bir kaynak kullanın.** Bir RCD kullanılması elektrik şoku riskini azaltır.

3) Kişisel Güvenlik

- Elektrikli bir aleti kullanırken her zaman dikkatli olun, yaptığınız işe yoğunlaşın ve sağduyulu davranın.** Elektrikli bir aleti yorgunken veya ilaç ya da alkolün etkisi altındayken kullanmayın. Elektrikli aletleri kullanırken bir anlık dikkatsizlik ciddi kişisel yaralanmayla sonuçlanabilir.
- Kişisel koruyucu ekipmanları mutlaka kullanın. Daima koruyucu gözlük takın.** Koşullara uygun toz maskesi, kaymayan güvenlik ayakkabıları, baret veya

kulaklık gibi koruyucu donanımların kullanılması kişisel yaralanmaları azaltacaktır.

- c) **İstem dışı çalıştırılmasını önleyin. Aleti güç kaynağına ve/veya aküye bağlamadan, yerden kaldırmadan veya taşımadan önce düğmenin kapalı konumda olduğundan emin olun.** Aleti, parmağınız düğme üzerinde bulunacak şekilde taşımak veya açık konumdaki elektrikli aletleri elektrik şebekesine bağlamak kazaya davetiye çıkarır.
- d) **Elektrikli aleti açmadan önce tüm ayarlama anahtarlarını çıkartın.** Elektrikli aletin hareketli bir parçasına takılı kalmış bir anahtar kişisel yaralanmaya neden olabilir.
- e) **Ulaşmakta zorlandığınız yerlerde kullanmayın. Daima sağlam ve dengeli basın.** Bu, beklenmedik durumlarda elektrikli aletin daha iyi kontrol edilmesine olanak tanır.
- f) **Uygun şekilde giyinin. Bol elbiseler giymeyin ve takı takmayın. Saçınızı, elbiselerinizi ve eldivenlerinizi hareketli parçalardan uzak tutun.** Bol elbiseler ve takılar veya uzun saç hareketli parçalara takılabilir.
- g) **Eğer kullandığınız üründe toz emme ve toplama özellikleri olan ataşmanlar varsa bunların bağlı olduğundan ve doğru şekilde kullanıldığından emin olun.** Bu ataşmanların kullanılması tozla ilgili tehlikeleri azaltabilir.

4) Elektrikli Aletlerin Kullanımı ve Bakımı

- a) **Elektrikli aleti zorlamayın. Uygulanmaz için doğru elektrikli aleti kullanın.** Doğru elektrikli alet, belirlendiği kapasite ayarında kullanıldığında daha iyi ve güvenli çalışacaktır.
- b) **Düğme açmıyor ve kapatmıyorsa elektrikli aleti kullanmayın.** Düğmeyle kontrol edilemeyen tüm elektrikli aletler tehlikelidir ve tamir edilmesi gerekmektedir.
- c) **Herhangi bir ayarlama, aksesuar değişimi veya elektrikli aletlerin saklanması öncesinde fişi güç kaynağından çekin ve/veya aküyü aletten ayırın.** Bu tür önleyici güvenlik tedbirleri elektrikli aletin istem dışı olarak çalıştırılması riskini azaltacaktır.
- d) **Elektrikli aleti, çocukların ulaşamayacağı yerlerde saklayın ve elektrikli aleti tanımayan veya bu talimatları bilmeyen kişilerin elektrikli aleti kullanımına izin vermeyin.** Elektrikli aletler, eğitimsiz kullanıcıların elinde tehlikelidir.
- e) **Elektrikli aletleri iyi durumda muhafaza edin. Hareketli parçalardaki hizalama hatalarını ve tutuklukları, parçalardaki kırılmalar ve elektrikli aletin çalışmasını etkileyebilecek tüm diğer koşulları kontrol edin. Hasarlı ise, elektrikli aleti kullanmadan önce tamir ettirin.** Kazaların çoğu, elektrikli aletlerin bakımının yeterli şekilde yapılmamasından kaynaklanır.
- f) **Kesim aletlerini keskin ve temiz tutun.** Bakımı uygun şekilde yapılmış keskin kesim uçlu kesim aletlerinin sıkışma ihtimali daha düşüktür ve kontrol edilmesi daha kolaydır.

- g) **Elektrikli aleti, aksesuarlarını ve aletin diğer parçalarını kullanırken bu talimatlara mutlaka uyun ve çalışma ortamının koşullarını ve yapılacak işin ne olduğunu göz önünde bulundurun.** Elektrikli aletin öngörülen işlemler dışındaki işlemler için kullanılması tehlikeli durumlara neden olabilir.

5) Şarjlı Aletlerin kullanımı ve bakımı

- a) **Sadece üretici tarafından belirtilen şarj cihazı ile şarj edin.** Bir akü tipine uygun bir şarj cihazı başka tipte bir aküyü şarj etmek için kullanıldığında yangın riski yaratabilir.
- b) **Elektrikli aletleri yalnızca özel olarak tanımlanmış akülerle kullanın.** Başka akülerin kullanılması yaralanma ve yangın riskine yol açabilir.
- c) **Akü kullanımda değilken, ataç, bozuk para, anahtar, çivi, vida veya terminaller arasında kontağa neden olabilecek diğer küçük metal nesnelere uzak tutulmalıdır.** Akü terminallerinin birbirine kısa devre yapılması yanıklara veya yangına neden olabilir.
- d) **Uygun olmayan koşullarda, akü sıvı sızıntısı yapabilir; sıvıya temas etmekten kaçının. Kazara temas etmeniz halinde suyla yıkayın. Sıvı, gözlerinize temas ederse, ayrıca bir doktora başvurun.** Aküden sıvı sızıntısı tahriş veya yanıklara neden olabilir.

6) Servis

- a) **Elektrikli aletinizi, sadece orijinal yedek parçaların kullanıldığı yetkili DEWALT servisine tamir ettirin.** Bu, elektrikli aletin güvenliğinin muhafaza edilmesini sağlayacaktır.

Kablosuz Çivi Tabancaları için Güvenlik Talimatları

- **Her zaman aletin içinde çivi olduğunu varsayın.** Tabancanın dikkatsiz kullanımı çivilerin beklenmedik şekilde fırlamasına ve kişisel yaralanmalara sebep olabilir.
- **Aleti kendinize veya yakınınızdaki insanlara doğru tutmayın.** Beklenmeyen bir ateşleme çivinin fırlamasına ve yaralanmaya sebep olacaktır.
- **Alet çalışılacak yüzey üzerine sıkıca yerleştirilmeden çalıştırmayın.** Alet çalışılacak yüzey ile temas halinde değilse, tabanca hedefinizden geriye sekebilir.
- **Ellerinizi ve vücut uzuvlarınızı aletin boşaltma alanından uzak tutun.** Kullanırken, KESİNLİKLE aleti kartuş veya şarjör ile kavrayamazsınız, yanlış yönlendirilmiş bir çivi burundan fırlayabilir ve yaralanmalara neden olabilir.
- **Çivi aletin içinde sıkıştığında, aletin güç kaynağı bağlantısını kesin.** Aletin elektrige bağlı olması durumunda sıkışan çivi çıkarılırken kazara fırlayabilir.
- **Bu aleti elektrik kablolarını sabitlemek için kullanmayın.** Alet elektrik kabloları için tasarlanmamıştır ve elektrik kablolarının izolasyonuna zarar verebilir, böylece elektrik çarpmasına veya yangın çıkmasına sebep olabilir.



UYARI: Alet yere düşürülürse veya aletin bir şekilde hasar gördüğünden şüphelenmeniz durumunda

kilavuzun mod seçme bölümünde belirtildiği şekilde alet çalıştırma kontrolü gerçekleştirin. Kilavuzda uygun şekilde çalışmıyorsa, aleti kullanmayı bırakın ve yetkili bir deWalt servis merkezinde bakım yapılmasını sağlayın.

- Her zaman emniyet gözlükleri takın.
- Her zaman kulak koruması kullanın.
- Sadece kilavuzda belirtilen tipte bağlayıcılar kullanın.
- Aleti monte etmek üzere herhangi bir sehpa kullanmayın.
- Bağlayıcı sürme aletinin kontak ucu gibi herhangi bir parçasını sökmeyin veya engellemeyin.
- Her çalıştırmadan önce, güvenlik ve tetikleme mekanizmasının düzgün biçimde çalışıp çalışmadığını ve bütün somunlar ve civataların sıkı olup olmadığını kontrol edin.
- DCN692'ı kullanmayın:
 - iskele, merdiven, basamak veya basamak benzeri yapılar ör: çatı kafesi, vb. kullanımını içeren bir çalışma yerine geçerken;
 - kutuları veya sandıkları kapatırken;
 - taşıma güvenlik sistemlerini ör: araç tipi, vagon, vb. takarken.

İstisnalar için ulusal iş yeri düzenlemelerine bakın

- Her zaman çalışma alanı düzenlemelerini kontrol edin.
- Aleti çekiç olarak kullanmayın.
- Hiçbir zaman bağlayıcı sürme aletini boş alana doğru çalıştırmayın.
- Çalışma bölgesinde, aleti sadece bir kulbunu kullanarak taşıyın ve tetiğin açık olmamasına dikkat edin.
- Çalışma alanındaki koşulları değerlendirin. Bağlayıcılar ince çalışma parçalarından geçebilir veya köşelerden kayabilir ve insanları risk altına sokabilir.
- Bağlayıcıları çalışma parçası köşesinin yakınına sürmeyin.
- Bağlayıcıları başka bağlayıcıların üstüne sürmeyin.

Diğer Tehlikeler

Aşağıdaki riskler bu makineyi kullanmanın doğasında vardır:

- Aletin yanlış kullanımından doğan yaralanmalar.
- Aletin sıkı tutulmamasından dolayı oluşan kontrol kaybı.
- Özellikle baş seviyesinin üzerinde çalışırken kollarındaki ve ellerdeki kasların gerilmesi. Uzun süreli çalışmalarda her zaman düzenli aralıklarla mola verin.

Emniyet tedbirlerini düzenleyen yönetmeliğin uygulanmasına ve emniyet sağlayıcı aygıtların kullanılmasına rağmen, başka belirli risklerden kaçınılamaz. Bunlar:

- Duyma bozukluğu.
- Sıçrayan parçacıklardan kaynaklanan yaralanma riski.
- Çalışma sırasındaki ısınan aksesuarlardan kaynaklanan yanık tehlikesi.
- Uzun süreli kullanımdan kaynaklanan yaralanma riski.
- Geri tepmeden dolayı kontrol kaybı.
- Kısırtma noktaları, keskin kenarlar ve çalışılan yüzeyin yanlış yerleşiminden kaynaklanan yaralanma riski.
- Çivileri değiştirirken veya çivi ucu yerleştirme esnasında keskin kenarlardan kaynaklanan yaralanma riski.

Elektrik Güvenliği

Elektrik motoru, sadece tek bir gerilim ile çalışacak şekilde ayarlanmıştır. Her zaman akü voltajının aletin üretim etiketinde belirlenmiş değerlere uyup uymadığını kontrol edin. Aynı zamanda şarj cihazınızın voltajının ana şebeke voltajınızla aynı olduğundan emin olun.



DeWALT şarj cihazınız EN60335 standardına uygun olarak çift yalıtımlıdır; bu nedenle, topraklama kablوسuna gerek yoktur.

Güç kablosu hasarlıysa, DeWALT yetkili servisinden temin edilebilen özel olarak hazırlanmış bir kabloyla değiştirilmelidir.

Uzatma Kablolarının Kullanımı

Kesinlikle gerekli olmadıkça bir uzatma kablosu kullanılmamalıdır. Daima şarj cihazınızın elektrik girişine uygun (Teknik Özellikleri bölümüne bakın), onaylı bir uzatma kablosu kullanın. Minimum iletken boyutu 1 mm²'dir; maksimum uzunluk 30 m'dir.

Bir kablo makarası kullanırken, kabloyu daima sonuna kadar açın.

BU TALİMATLARI SAKLAYIN

Şarj Cihazları

DeWALT şarj cihazlarının ayara ihtiyacı yoktur ve olabildiğince kolay çalıştırılmak üzere tasarlanmıştır.

Tüm Akü Şarj Cihazları İçin Önemli Güvenlik Talimatları

BU TALİMATLARI SAKLAYIN: Bu kilavuz uyumlu şarj cihazları hakkında önemli güvenlik ve çalıştırma talimatları içerir (**Teknik Özellikleri** bölümüne bakın).

- Şarj cihazını kullanmadan önce şarj cihazının, akünün ve üründe kullanılan akünün üzerindeki talimatları ve uyarıcı işaretleri okuyun.



UYARI: Elektrik çarpması tehlikesi. Şarj cihazının içine sıvı kaçmasına izin vermeyin. Elektrik çarpmasına neden olabilir.



UYARI: Alet, 30mA akımı aşmayan akım kesici cihazla beraber kullanılmaya tavsiye edilir.



DIKKAT: Yanma tehlikesi. Yaralanma riskini azaltmak için, yalnızca DeWALT şarj edilebilir akülerini şarj edin. Diğer akü tipleri patlayarak yaralanmanıza veya hasar meydana gelmesine yol açabilir.



DIKKAT: Çocuklar, cihazla oynamalarını önlemek amacıyla kontrol altında tutulmalıdır.

İKAZ: Belirli koşullar altında, şarj cihazı güç kaynağına takılıyken, şarj içindeki açık şarj kontakları yabancı maddeler tarafından kısa devre yapılabilir. Bunlarla sınırlı olmamak kaydıyla iletken nitelikteki çelik yünü, alüminyum folyo veya metal parçacık birikimi gibi yabancı maddeler şarj cihazının yuvalarından uzak tutulmalıdır. Yuvada akü yokken şarj cihazını daima güç kaynağından çıkarmın. Şarj cihazının fişini temizlemeden önce çıkarın.

- **Aküyü bu kilavuzdaki şarj cihazlarından başka cihazlarla şarj etmeye ÇALIŞMAYIN.** Şarj cihazı ve akü özellikle birlikte çalışacak şekilde tasarlanmıştır.

- **Bu şarj cihazları DEWALT şarj edilebilir akülerini şarj etmekten başka kullanımlar için tasarlanmamıştır.** Başka kullanımlar yangın veya elektrik çarpmasına yol açabilir.
- **Şarj cihazını yağmura veya kara maruz bırakmayın.**
- **Şarj cihazını fişten çıkarırken kablodan değil fişten tutarak çekin.** Bu, elektrik fişine ve kablosuna hasar verilmesi riskini azaltır.
- **Kablonun üzerine basılmayacak, ortalıkta gezinmeyecek veya başka şekilde hasara ve gerginliğe maruz kalmayacak şekilde yerleştirildiğinden emin olun.**
- **Kesinlikle gerekli olmadıkça uzatma kablosu kullanmayın.** Yanlış uzatma kablosu kullanımı yangın veya elektrik çarpmasına neden olabilir.
- **Şarj cihazının üzerine herhangi bir eşya koymayın veya şarj cihazını havalandırma deliklerini kapatıp aşırı iç sıcaklığa neden olabilecek yumuşak bir yüzeye yerleştirmeyin.** Şarj cihazını herhangi bir ısı kaynağından uzaktaki bir yere koyun. Şarj cihazı muhafazanın üstündeki ve altındaki delikler aracılığıyla havalandırılır.
- **Şarj cihazını hasarlı kordon veya fişle çalıştırmayın— bunları derhal değiştirin.**
- **Şarj cihazını sert bir darbe aldıysa, düştüysü veya herhangi bir şekilde hasar gördüyse çalıştırmayın.** Yetkili bir servis merkezine götürün.
- **Şarj cihazını sökmeyin; servis veya onarım gerektiğinde yetkili bir servis merkezine götürün.** Yanlış yeniden takma elektrik çarpmasına veya yangına yol açabilir.
- **Elektrik kablosu hasarlı ise, bir tehlike oluşmasını önlemek için üretici ya da yetkili Servis Merkezi tarafından değiştirilmelidir.**
- **Herhangi bir temizlik işlemi yapmadan önce şarj cihazının fişini prizden çekin.** Bu, elektrik çarpması riskini azaltır. Aküyü çıkarmak bu riski azaltmaz.
- **ASLA 2 şarj cihazını bir arada bağlamaya çalışmayın.**
- **Şarj cihazı standart 230 V ev elektrik gücüyle çalışmak üzere tasarlanmıştır. Başka herhangi bir voltaj ile kullanmayı denemeyin.** Bu araba şarj cihazı için geçerli değildir.

Bir Bataryanın Şarj Edilmesi (Şek. [Fig.] B)

1. Bataryayı takmadan önce şarj cihazını uygun prize takın.
2. Bataryayı **12** şarj cihazına takın, bataryanın şarj cihazına tamamen oturduğundan emin olun. Devamlı yanıp sönen kırmızı (şarj) ışık, şarj işleminin başladığını gösterir.
3. Şarjın tamamlandığı, kırmızı ışığın sürekli yanmasıyla belirtilir. Batarya tam olarak şarj edildikten sonra hemen kullanılabilir veya şarj cihazından bırakılabilir. Bataryayı şarj cihazından çıkarmak için, bataryanın üzerindeki batarya bırakma düğmesine **15** basın.

NOT: Lityum iyon bataryalardan maksimum performans almak ve bataryaların kullanım ömrünü uzatmak için, ilk kullanım öncesinde tam olarak şarj edin.

Şarj Cihazının Çalışması

Bataryanın şarj durumu için aşağıdaki göstergelere bakın.

Şarj Işıkları

| | | | |
|---|----------------------------|--|---|
|  | şarj edilmesi |  |  |
|  | tamamen şarj oldu |  |  |
|  | sıcak/soğuk akü gecikmesi* |  |  |

*Bu işlem esnasında kırmızı ışık yanıp sönmeye devam edecek, fakat bir sarı ışık da yanacaktır. Akü uygun bir sıcaklığa ulaştığında, sarı ışık kapanacak ve şarj aleti şarj işlemine devam edecektir.

Uyumlu şarj cihazı arızalı bir aküyü şarj etmeyecektir. Şarj cihazı, ışığı geri çevirerek veya paket ya da şarj sorunu yanıp sönmüş şablonunu görüntüleyerek akünün arızalı olduğunu gösterecektir.

NOT: Bu aynı zamanda şarj cihazının arızalı olduğu anlamına da gelebilir.

Şarj cihazı bir sorun gösteriyorsa, şarj cihazını ve akü takımını test edilmek üzere yetkili bir servis merkezine gönderin.

Sıcak/Soğuk Paket Gecikmesi

Şarj aleti çok sıcak veya çok soğuk bir batarya tespit ettiğinde, otomatik olarak Sıcak/Soğuk Gecikmesini başlatarak batarya uygun sıcaklığa gelene kadar şarjı durdurur. Şarj aleti sonrasında otomatik olarak şarj moduna geçer. Bu özellik maksimum batarya ömrünü garanti eder.

Soğuk bir batarya sıcak bir bataryaya göre daha yavaş bir hızla şarj olacaktır. Akü takımı tüm şarj döngüsü boyunca daha yavaş bir hızda şarj olacaktır ve akü ısındığında bile maksimum şarj oranına geri dönmeyecektir.

DCB118 şarj cihazında bataryayı soğutmak için tasarlanmış bir dahili fan bulunmaktadır. Bataryanın soğutulması gerektiğinde bu fan otomatik olarak devreye girecektir. Fan doğru şekilde çalışmıyorsa veya havalandırma yuvaları tıkanmışsa şarj cihazını kesinlikle kullanmayın. Şarj cihazının içerisine yabancı maddelerin girmesine izin vermeyin.

Elektronik Koruma Sistemi

XR Li-Ion cihazları aşırı yük, aşırı ısınma veya tamamen boşalmadan koruyacak bir Elektronik Koruma Sistemi ile birlikte tasarlanmıştır.

Elektronik Koruma Sistemi devreye girerse alet otomatik olarak kapatılacaktır. Bu durum gerçekleşirse lityum iyon aküyü tamamen şarj olana dek bir şarj cihazının üzerine koyun.

Duvara Montaj

Bu şarj cihazları duvara monte edilebilir veya bir masa veya çalışma tezgahı üzerinde yukarı doğru durabilir şekilde tasarlanırlar. Duvara monte edilecek şarj aletini bir elektrik prizinin yakınında veya bir köşe veya hava akımını engelleyebilecek diğer engellerden uzakta konumlandırın. Şarj cihazının arka tarafını montaj vidalarının duvar üzerindeki yerini belirlemek amacıyla şablon olarak kullanın. Şarj aletini (ayrıca satın alınan) en az 25,4 mm uzunluğunda ve 7–9 mm bir vida başı çapına sahip, ahşap üzerine vidalandığında vida başının açığa çıkan kısmı yaklaşık 5,5 mm optimal bir derinlik bırakacak şekilde vidalayararak monte edin. Şarj cihazının arkasındaki yuvaları vidaların açığa çıkan kısımlarıyla hizalayın ve onları yuvalara tam olarak oturtun.

Şarj Cihazı Temizlik Talimatları



UYARI: Elektrik çarpması tehlikesi. Temizlik öncesinde AC çıkışı bağlantısını kesin. Şarj cihazının dış yüzeyindeki kir ve yağ bir bez parçası yada metal olmayan bir fırça kullanılarak çıkarılabilir. Su veya temizlik solüsyonları kullanmayın. Aletin içine herhangi bir sıvının girmesine izin vermeyin; aletin herhangi bir parçasını bir sıvı içine daldırmayın.

Akü

Tüm Aküler İçin Önemli Güvenlik Talimatları

Yedek aküleri sipariş ederken, katalog numarasını ve voltajı eklediğinizden emin olun.

Akü, kutudan şarjı dolu olarak çıkmaz. Aküyü ve şarj cihazını kullanmadan önce, aşağıdaki güvenlik talimatlarını dikkatlice okuyun. Daha sonra belirtilen şarj işlemlerini uygulayın.

TÜM TALİMATLARI OKUYUN

- **Aküyü yanıcı sıvılar, gazlar ve tozların bulunduğu yerler gibi yanıcı ortamlarda şarj etmeyin veya kullanmayın.** Aküyü şarj cihazına takmak veya cihazdan çıkarmak toz veya dumanları tutuşturabilir.
- **Aküyü şarj cihazının içine doğru zorlamayın. Akü kırılarak ciddi kişisel yaralanmaya neden olabileceğinden akünün üzerinde hiçbir şekilde uyumsuz bir şarj cihazına uydurmak için değişiklik yapmayın.**
- Aküleri yalnızca DEWALT şarj cihazlarında şarj edin.
- **Su veya diğer sıvıları sıçratmayın veya bunlara DALDIRMAYIN.**
- **Aleti ve aküyü sıcaklığın 40 °C'ye (104° F) ulaştığı veya bu sıcaklığı aştığı yerlerde (yazın dış barakalar veya metal binalar gibi) depolamayın veya kullanmayın.**
- **Önemli ölçüde hasarlı veya tamamen eskimiş olsa bile aküyü ateşe atmayın.** Akü ateşe atılırsa patlayabilir. Lityum iyon aküler yanıcı zehirli buharlar ve materyaller açığa çıkar.
- **Akü içeriği cildinizle temas ederse, etkilenen alanı derhal yumuşak bir sabun ve suyla yıkayın.** Akü sıvısı gözlerinize bulaşırsa, gözünüzü açık tutarak 15 dakika boyunca veya tahriş hissi geçene kadar suyla yıkayın. Tıbbi yardım gerekirse, akü elektroliti sıvı organik karbonatlar ve lityum tuzları karışımından oluşmaktadır.
- **Açılan akü hücrelerinin içeriği solunum yolunu tahriş edebilir.** Ortama temiz hava girmesini sağlayın. Belirtiler geçmezse tıbbi yardım alın.



UYARI: Yanık tehlikesi. Akü sıvısı kıvılcıma veya ateşe maruz kalırsa yanıcı olabilir.



UYARI: Aküyü hiçbir nedenle asla açmayın. Akünün muhafazası çatlarsa veya hasar görürse, şarj cihazına takmayın. Aküyü çarpmayın, düşürmeyin veya pakete hasar vermeyin. Sert bir darbe almış, düşmüş, çignenmiş veya herhangi bir şekilde hasar görmüş (örn. çiviyile delinmiş, çekiçle vurulmuş veya üzerine basılmış) bir aküyü veya şarj cihazını kullanmayın. Elektrik çarpmasına

yol açabilir. Hasarlı aküler geri dönüşüm için servis merkezine gönderilmelidir.



UYARI: Yangın tehlikesi. Bataryayı metal nesnelere batarya terminallerine değmeyecekleri şekilde saklayın veya taşıyın. Örneğin, bataryayı içerisinde gevşek çiviler, vidalar, anahtarlar vb. bulunan kayışlı taşıyıcı, cep, alet kutuları, ürün kiti kutuları, çekmece vb. içerisine koymayın.



DIKKAT: Aleti kullanmadığınız zaman, devrilmeye veya düşme tehlikesine yol açmayacağı dengeli bir yüzeye yan tarafının üzerine yerleştirin. Büyük akülere sahip bazı aletler akünün üzerinde dik durabilir, ancak bunlar kolayca devrilebilir

Nakliyat



UYARI: Yangın tehlikesi. Batarya nakliyatında, batarya kutuplarının istemsiz şekilde iletken maddelerle temas ederek yangına sebep vermesi ihtimali vardır. Batarya nakliyatı yaparken, batarya kutuplarının iyi korunduğundan ve kutuplarla temas edip kısa devreye sebep olabilecek maddelerden iyi şekilde izole edildiğinden emin olun.

DEWALT bataryalar, Tehlikeli Maddelerin Nakliyesi Hakkında BM Tavsiyeleri; Uluslararası Hava Taşımacılığı Birliği (IATA) Tehlikeli Madde Düzenlemeleri, Uluslararası Deniz Taşımacılığı Tehlikeli Madde (IMDG) Düzenlemeleri ve Uluslararası Karayoluyla Tehlikeli madde Taşıma Konulu Avrupa Anlaşması içeriklerinde belirtilen sektörel ve hukuki standartların tüm düzenlemeleriyle uyumludur. Lityum-iyon bataryalar, Tehlikeli Madde Taşımacılığı Kılavuzu Testleri ve Kriterleri Hakkındaki BM Tavsiyelerinin 38.3. bölümüne kadar test edilmiştir.

Çoğu durumda bir DEWALT bataryanın nakliyesinin tam olarak düzenlenmiş bir Sınıf 9 Tehlikeli Maddeler kapsamında sınıflandırılması beklenir. Genelde sadece 100 Watt Saat (Wh) üzeri bir enerji değerine sahip bir lityum iyon bataryayı içeren taşıma işlemlerinin tam olarak düzenlenmiş bir Sınıf 9 Tehlikeli Maddeler kapsamında sınıflandırılarak yapılması gerekmektedir. Tüm lityum iyon bataryalarda ambalajın üzerinde Watt Saati değeri mevcuttur. Buna ilave olarak, düzenlemedeki karışıklıklar nedeniyle, DEWALT lityum iyon bataryaların Watt Saati değeri göz önünde bulundurulmaksızın havayolu kargosuyla tek başına taşınmasını önermez. Bataryası bulunan aletlerin (kombo setler) havayoluyla nakliyesi ancak bataryanın sahip olduğu Watt Saati değerinin 100 Watt Saatinden yüksek olmaması şartıyla yapılabilir.

Nakliyat kapsamı dışında da kalsa, tamamen düzenlenmiş de olsa, paketlenme, etiketleme ve belgeleme gereklilikleri hakkındaki son düzenlemeleri takip etmek nakliyatçıların sorumluluğudur.

Kılavuzun bu bölümünde bulunan bilgiler iyi niyetle yazılmıştır ve kılavuzun hazırlandığı tarih itibarıyla doğru olduğuna inanılmaktadır. Fakat, sözlü veya zımnen hiçbir garanti verilmemektedir. Gerçekleştirdiği işlemlerin geçerli düzenlemelerle uyumlu olduğundan emin olmak alıcının sorumluluğundadır.

FLEXVOLT™ Bataryanın Taşınması

DEWALT FLEXVOLT™ bataryanın iki farklı modu mevcuttur: ve **Taşıma** modunu **kullanın**.

Kullanım Modu: FLEXVOLT™ batarya tek başına olduğunda veya bir DEWALT 18V ürün içerisinde bulunduğu, bir 18V batarya olarak çalışacaktır. FLEXVOLT™ batarya 54V veya 108V (iki adet 54V batarya) ürün olduğunda, bir 54V batarya olarak çalışacaktır.

Taşıma Modu: FLEXVOLT™ bataryaya kapak takıldığında batarya taşıma modundadır. Taşıma için kapağı muhafaza edin.

Taşıma modundayken pil dizileri, 3 bataryanın daha yüksek bir Watt saati (Wh) değerine sahip 1 bataryaya kıyasla daha düşük bir Watt saatiyle sonuçlanacak şekilde elektriksel olarak birbirinden ayrılır. Daha düşük bir Watt saati değerine sahip 3 bataryanın bu artan miktarı bataryanın daha yüksek bir Watt saati değerine sahip bataryaların tabi olduğu belirli taşımacılık düzenlemelerinden muaf olmasına neden olabilir.

Örneğin, 3 x 36 Wh olarak belirtilen

Transport (Taşıma) Wh değeri, her biri 36 Wh olan 3 bataryanın

bulunduğu anlamına gelir. Use (Kullanım) Wh değeri ise 108 Wh olarak belirtilebilir (1 batarya kastedilir).

Kullanım ve taşıma modu etiket işareti örneği



Saklama Önerileri

- En iyi saklama ortamı serin ve kuru, doğrudan güneş ışığı almayan, aşırı sıcak ve soğuk olmayan yerlerdir. En uygun akü performansı ve ömrü için kullanımda değilken aküleri oda sıcaklığında saklayın.
- Uzun süreli saklama için, en iyi sonuç için şarj cihazından uzak serin, kuru bir yerde tamamen dolu bir akü saklamak için tavsiye edilir.

NOT: Aküler tamamen şarj boşalmış halinde saklanmamalıdır. Akünün kullanılmadan önce yeniden şarj edilmesi gerekir.

Şarj Cihazı ve Akü Üzerindeki Etiketler

Bu kılavuzda kullanılan sembollere ilave olarak, şarj cihazı ve akü üzerinde bulunan etiketler aşağıdaki sembollerle belirtmektedir:



Aletle çalışmaya başlamadan önce bu kılavuzu okuyun.



Şarj süresi için **Teknik Özellikleri** bölümüne bakın.



İletken nesnelere temas etmeyin.



Hasarlı aküleri şarj etmeyin.



Suya maruz bırakmayın.



Hasarlı kabloların hemen değiştirilmesini sağlayın.



Sadece 4 °C ve 40 °C arasında şarj edin.



Yalnızca kapalı alanda kullanım icindir.



Aküleri çevremize gerekli ozeni göstererek atın.



DEWALT aküler, yalnızca onlar için tasarlanmış olan DEWALT şarj cihazlarında şarj edin. DEWALT aküleri haricindeki akülerin DEWALT şarj cihazlarıyla şarj edilmesi patlamalarına veya diğer tehlikeli durumların ortaya çıkmasına sebep olabilir.



Aküyü ateşe atmayın.



USE (KULLANIM) (taşıma başlığı olmadan). Örnek: Wh değeri 108 Wh olarak belirtilir (108 Wh değerindeki 1 batarya).



TRANSPORT (TAŞIMA) (dahili taşıma başlığı ile). Örnek: Wh değeri 3 x 36 Wh olarak belirtilir (36 Wh değerindeki 3 batarya).

Akü tipi

DCN692 ve DCN695 18 voltluk batarya ile çalışır.

Bu bataryalar kullanılmadığı: DCB181, DCB182, DCB183, DCB183B, DCB184, DCB184B, DCB185, DCB187, DCB546, DCB547. Daha fazla bilgi için **Teknik Özellikleri** bölümüne bakın.

Ambalaj İçeriği

Ambalaj, aşağıdaki parçaları içermektedir:

- Çivileme aleti
- Şarj aleti (yalnızca P2 modelleri)
- Batarya (yalnızca P2 modelleri)
- Kusursuz çakma ucu
- Alet kutusu (yalnızca P2 modelleri)
- Kullanım kılavuzu

NOT: Bataryalar, şarj cihazları ve alet kutuları N modellerinde bulunmaz. Bataryalar ve şarj cihazları NT modellerinde bulunmaz. B modelleri Bluetooth® bataryaları içerir.

NOT: Bluetooth® kelimesi tescilli ve logoları Bluetooth®, SIG, Inc.'in tescilli markalarıdır ve bunların DEWALT tarafından kullanımı lisanslıdır. Diğer ticari markalar ve ticari isimler ilgili sahibine aittir.

- Alet, parçalar ve aksesuarlarda nakliye sırasında hasar oluşup oluşmadığını kontrol edin.
- Çalıştırmadan önce bu kılavuzu iyice okuyup anlamak için zaman ayırın.

Alet Üzerindeki Etiketler

Alet üzerinde, aşağıdaki uyarı sembolleri bulunmaktadır:



Aletle çalışmaya başlamadan önce bu kılavuzu okuyun.



Kulaklık takın.



Koruyucu gözlük takın.



Görünür radyasyon. İşığa bakmayın.



Çivilerin uzunluğu.



Çivi kalınlığı.



Yükleme kapasitesi.



Şarjör açısı.

Tarih Kodu Konumu

İmalat yılını da içeren Tarih Kodu gövdeye basılıdır.

Örnek:

2017 XX XX

İmalat Yılı

Açıklama (Şek. A)



UYARI: Hiçbir zaman elektrikli aleti veya herhangi bir parçasını değiştirmeyin. Hasarla veya yaralanmayla sonuçlanabilir.

- 1 Tetik
- 2 Tetik güvenlik kilidi
- 3 Temas tetiği
- 4 Derinlik ayarlama düğmesi
- 5 Düşük batarya ve sıkışma/takılma göstergesi ışığı
- 6 Takılma bırakma kolu
- 7 Kartuş
- 8 İtme mandalı
- 9 Mod seçme düğmesi
- 10 Döndürme yeri/kemer kancası
- 11 Yerleşik altıgen anahtar
- 12 Akü paketi
- 13 Kusursuz çakma ucu
- 14 Hız ayar düğmesi

Kullanım Amacı

DCN692 ve DCN695 kabloşuz çerçeve çivi tabancası ahşap iş parçalarına çivi çakmak için tasarlanmıştır.

DCN692 kabloşuz çerçeve çivi tabancası sıralı/darbeli kullanım için tasarlanmıştır. Sıralı/darbeli modlar için tasarlanan çivi

tabancaları, iskele, merdiven veya benzeri yapılarda, örn., çatı kırışlarında **KULLANILMAMALIDIR**. İstisnalar için ulusal iş yeri düzenlemelerine bakın.

DCN695 kabloşuz çerçeve çivi tabancası standart sıralı mod veya hızlı çivileme için RapidCycle sıralı modda da olsa yalnızca sıralı kullanım için tasarlanmıştır. Yalnızca sıralı mod için tasarlanan çivi tabancaları, iskele, merdiven, basamak veya basamak benzeri yapılar, vb. üzerinde **BELKİ** kullanılabilir.

Islak koşullarda veya yanıcı sıvı ya da gazların mevcut olduğu ortamlarda **KULLANMAYIN**.

Bu kabloşuz tabancalar profesyonel elektrikli aletlerdir.

Çocukların aleti ellemesine **İZİN VERMEYİN**. Bu alet deneyimsiz kullanıcılar tarafından kullanılırken nezaret edilmelidir.

- Bu ürün fiziksel ve zihinsel kapasitesinin yanı sıra algılama gücü azalmış olan veya yeterince deneyim ve bilgisi bulunmayan kişiler (çocuklar dahil) tarafından kullanılmak üzere üretilmemiştir. Bu tür kişiler ürünü ancak güvenliklerinden sorumlu bir kişi tarafından cihazın kullanımıyla ilgili talimatların verilmesi veya sürekli kontrol altında tutulması durumunda kullanılabilir. Çocuklar, bu ürün ile kontrol altında tutulmalıdır.

MONTAJ VE AYARLAMALAR



UYARI: Ciddi yaralanma riskini azaltmak için herhangi bir ayar yapmadan ya da parça veya aksesuarları söküp takmadan önce aleti kapatın ve aküyü ayırın. Aletin yanlışlıkla çalıştırılması yaralanmaya neden olabilir.



UYARI: Yalnızca DEWALT akü ve şarj cihazlarını kullanın.

Alete Akü Takma Ve Çıkartma (Şek. B)

NOT: Akünün **12** tamamen şarjlı olduğundan emin olun.

Aküyü Aletin Koluna Takma

1. Aküyü **12** kolun içindeki raylarla hizalayın (Şek. B).
2. Aküyü, yerine oturduğunu duyana kadar ve alette tamamen oturana kadar kolun içine kaydırın.

Aküyü Aletten Çıkartma

1. Serbest bırakma düğmesine **15** basın ve aküyü sıkıca çekerek aletin kolundan çıkarın.
2. Aküyü bu kılavuzun şarj cihazı kısmında açıklandığı gibi şarj cihazına takın.

Akü Şarj Seviyesi Göstergesi (Şek. B)

Bazı DEWALT aküler, aküde kalan şarj seviyesini gösteren üç yeşil LED ışından oluşan bir şarj seviyesi göstergesini içerir.

Şarj seviyesi göstergesini çalıştırmak için gösterge düğmesine **16** basın ve basılı tutun. Üç yeşil LED ışığının bir kombinasyonu kalan şarj seviyesini gösterecek şekilde yanacaktır. Aküdeki şarj seviyesi kullanılabilir limitin altındayken, gösterge yanmaz ve akünün şarj edilmesi gerekir.

NOT: Bu gösterge sadece aküde kalan şarj seviyesini gösterir. Bu alet işlevini göstermez; ürün parçaları, sıcaklık ve son kullanıcı uygulamaya göre değişime tabidir.

Döndürme Yeri/Kemer Kancası (Şek. F)

Döndürme yeri/kemer kancası **10** sol veya sağ elini kullanan kişiler için kolayca aletin sol veya sağ tarafına takılabilir. Kancanın kullanımına hiç gerek duylmuyorsa, kolun alt kısmının ön veya arka tarafına döndürülebilir.

Aletin Yüklenmesi (Şek. D)

UYARI: Çivileri takarken veya çıkarırken her zaman aleti kilitleyin ve akü paketini çıkarın.

1. Yaylı itme mandalını **8** kilitlemek için kartuşun alt kısmına doğru kaydırın.
2. Uygun karşılaştırmalı çivi sapını seçin. (**Teknik Özellikleri** bakınız.) DEWALT her zaman DEWALT marka sabitleme çivileri kullanmanızı önermektedir.

UYARI: DEWALT tarafından tedarik veya tavsiye edilenlerin dışındaki aksesuarlar bu ürün üzerinde test edilmediğinden, söz konusu aksesuarların bu aletle birlikte kullanılması tehlikeli olabilir. Yaralanma riskini azaltmak için bu ürünle birlikte sadece DEWALT tarafından tavsiye edilen aksesuarlar kullanılmalıdır.

3. Karşılaştırmalı çivi sapını şarjörün yan tarafındaki yüklem deliğine yerleştirin. Mandalların çivi yolunda dik ilerlediklerinden emin olun.
4. İtme mandalını bırakarak kartuşu kapatın. Dikkatlice mandalın kayarak çivi şeridine geçmesine izin verin.

Boş Atış Kilidi

Tabancada kartuş boşalmaya yakinken aletin atış yapmasına engel olan boş atış kilidi bulunmaktadır. Kartuşta yaklaşık 7 ila 9 çivi kaldığında, aletin boş atış kilidi devreye girer. Bir grup karışık çivi yüklemesi yapmak için **Aletin Yüklenmesi** bölümüne bakın.

NOT: Alet üzerine aşırı yük binerse kilidin açılması mümkündür. Bu aletin düşmesi durumunda hasar almasını engeller.

Çakma Derinliğini Ayarlama (Şek. E)

Çivi çakma derinliği derinlik ayarlama düğmesi kullanılarak ayarlanabilir.

1. Çivi daha sığ çakmak için, derinlik ayarlama düğmesini **4** sola, siğ çivi simgesine doğru çevirin.
2. Çivi daha derin çakmak için, derinlik ayarlama düğmesini **4** sağa, derin çivi simgesine doğru çevirin.

Mod seçimi (Şek. A)

DCN692

Sıralı çalışma modunu seçmek için, mod seçme düğmesini **9** tek çivi simgesini **7** gösterecek şekilde kaydırın.

Vuruş çalışma modunu seçmek için, mod seçme düğmesini **9** üç çivi simgesini **777** gösterecek şekilde kaydırın.

NOT: Uzun çivileri çakmak için gereken maksimum güç sıralı modda elde edilir, bu yüzden uzun çiviler çakarken vuruş mod kullanımını sınırlı tutun.

DCN695

Standart sıralı çalışma modunu seçmek için, mod seçme düğmesini **9** tek ok simgesini **4** gösterecek şekilde kaydırın.

RapidCycle sıralı çalışma modunu seçmek için, mod seçme düğmesini **9** çift ok simgesini **44** gösterecek şekilde kaydırın.

NOT: Batarya ömrü RapidCycle sıralı moddayken standart sıralı moda göre daha kısadır. Aletin standart sıralı modda çalıştırılması maksimum batarya ömrü sunar.

Hız Ayarı (Şek. A)

Bu çivi tabancasının ayağında çift hız ayarı düğmesi **14** bulunmaktadır.

- Kısa çiviler için, düğmeyi en sol pozisyona çekerek hız **1**'e ayarlayın.
- Uzun ve daha sert uygulamalar için, düğmeyi en sağ pozisyona çekerek hız **2**'ye ayarlayın.

Çivilerin hız **1**'de yeterli derinliğe çakılamaması durumunda, ilave çakma gücü sağlamak için hız **2**'ye ayarlayabilirsiniz.

İKAZ: Uzunluğu 71mm'den kısa çivilerin hız **2**'de çakılması alette aşırı yıpranmaya ve erken arızaya sebep olabilir.

| Hız Ayarı | Fayda | Uygulama | Tipik Çivi Uzunluğu |
|-----------|--|---------------|---------------------|
| 2 | Uzun çivileri çakmak için gereken güç | Dolma Ahsap | 71 – 90 mm |
| | | Duvar Dolgusu | |
| | | Kiriş | |
| | | Ahsap çatki | |
| 1 | Daha yüksek alet sağlamlığı, Daha yüksek batarya ömrü, Daha yüksek çakma hızı, Daha düşük geri tepme | Kaplama | 50 – 70 mm |
| | | Plakaj | |
| | | Çit | |
| | | Ahsap kaplama | |
| | | Kürkleme | |

KULLANMA

Kullanma Talimatları

UYARI: Güvenlik talimatlarına ve geçerli yönetmeliklere daima uyun.

UYARI: Ciddi yaralanma riskini azaltmak için herhangi bir ayar yapmadan ya da parça veya aksesuarları söküp takmadan önce aleti kapatın ve aküyü ayırın. Aletin yanlışlıkla çalıştırılması yaralanmaya neden olabilir.

UYARI: Alet yere düşürülürse veya aletin bir şekilde hasar gördüğünden şüphelenmeniz durumunda kilavuzun mod seçme bölümünde belirtildiği şekilde alet çalıştırma kontrolü gerçekleştirin. Kilavuza uygun şekilde çalışmıyorsa, aleti kullanmayı birakin ve yetkili bir DEWALT servis merkezinde bakım yapılmasını sağlayın.

Uygun El Pozisyonu (Şek. G)

UYARI: Ciddi yaralanma riskini azaltmak için, DAİMA şekilde gösterilen uygun el pozisyonunu kullanın.

UYARI: Ciddi yaralanma riskini azaltmak için, ani tepki ihtimaline karşı aleti DAİMA sıkıca tutun.

Doğru el pozisyonu gösterildiği gibi, bir elin ana tutamak **18** üzerinde olduğu konumdur.

Aletin Hazırlanması (Şek. A)

- Akü paketini **12** aletten çıkarın ve aletin kilitli olduğundan emin olun.
- Şarjördeki **7** bütün çivileri çıkartın.
- Kontak emniyetinin **3** serbestçe hareket edip etmediğini kontrol edin.
- Çivileri şarjöre yeniden yükleyin.
- Pil takımını takın.

! UYARI: *Kontak emniyeti veya çivi iticinin serbestçe hareket etmemesi halinde aleti kullanmayın.*



İKAZ: *HİÇ BİR ZAMAN aletin içine yağlama maddeleri veya temizlik maddeleri püskürtmeyin veya başka şekilde sürmeyin. Bu durum aletin ömrünü ve performansını ciddi şekilde etkileyebilir.*

Aletin Kullanımı

Bu aletin tam güçle çalıştırılmadan önce parçaların ısınması için bir süre çalıştırılması gerektiğini unutmayın. Bu süre zarfında alet uzun çivileri tutarlı şekilde çakamayabilir.

500 ila 1000 çivi çakıldıktan sonra aletin ısınma süresi sona ermiş ve tam kapasitede çalışır vaziyette olmalıdır.

Aleti Çalıřtırma (Şek. A)

Alet iki modundan biri kullanılarak çalıştırılabilir: sıralı çalışma modu veya darbeli çalışma modu.

Sıralı İşlem modu

Sıralı işlem modu, çok dikkatli ve doğru yerleřtirmenin gerekli olduđu durumlarda kesintili çivileme işlemi için kullanılır. Aynı zamanda en uzun çivileri çakmak için maksimum güç sağlar.

- Mod seçme düğmesini **9** kullanarak sıralı çalışma modunu **↗** veya **↖** seçin.
- Tetik güvenlik kilidini **2** açın.
- Kontak emniyetini **3** çalışma yüzeyine doğru itin.
- Aleti harekete geçirmek için tetik anahtarını **1** çekin.
- Tetiđi bırakın ve tabancayı çalışılan yüzeyden kaldırın.
- Bir sonraki çiviyi çakmak için 3 ila 5. adımları tekrar edin.

Darbeli çalışma modu

DCN692

Vuruş çalışma modu, düz, sabit yüzeylerde hızlı çakma için kullanılır ve tipik olarak kısa çivileri çakarken etkindir.

- Mod seçme anahtarını **9** kullanarak, darbeli işlem modunu seçin **///**.
- Tetik güvenlik kilidini **2** açın.
- Tek bir çivi çakmak için, aleti sıralı işlem modunda açıklandığı şekilde kullanın:
 - Kontak emniyetini **3** çalışma yüzeyine doğru itin.
 - Aleti harekete geçirmek için tetik anahtarını **1** çekin. Tetiđin her çekilmesi ve kontak emniyetinin çalışma yüzeyine doğru itilmesi bir çivinin çakılmasını sağlayacaktır.

- Birden fazla çivinin çakılması için, tetik anahtarını **1** bastırarak tutun ve daha sonra kontak emniyetini **3** tekrar tekrar çalışma yüzeyine doğru itin.



UYARI: *Alet kullanılmadığı zaman tetiđi basılı bırakmayın. Alet kullanılmadığında kazara harekete geçmesini önlemek için, tetik güvenli kilidini **2** kilitli konuma getirin.*

- Sıralı ve vuruş modları arasında geçiş yaparken çakma derinliđinin ayarlanması gerekebilir. Talimatlar için **Çakma Derinliđini Ayarlama** bölümüne bakın.

RapidCycle Modu

DCN695

RapidCycle modu kullanıcı sıralı olarak birçok çivi çaktığında ve daha hızlı hareket etmesi gerektiğinde idealdir. Alet tam sıralı modda çalışmaya devam eder, fakat motor çiviyi çaktıktan sonra bir sonraki çivi için kendini hemen hazır hale getirir böylece motorun hazırlanmasını beklerken geçen süre en aza indirilmiř olur.

- RapidCycle modu **↔** seçmek için mod seçme düğmesini **9** kullanın.
- Tetik güvenlik kilidini **2** açın.
- Tek bir çivi çakmak için, aleti sıralı çalışmada belirtildiđi şekilde kullanın:
 - Temas tetiđini **3** iş parçasına bastırın.
 - Aleti harekete geçirmek için **1** tetiđi çekin. (Çivi çakıldıktan sonra motorun döndüđü duyulacaktır).
- Birden fazla çivi çakmak için yukarıda 3. bölümdeki direktifleri tekrarlayın. Bir önceki çividen sonra 2 saniye içinde yenisini çakmazsanız, motor kalan çivileri yavaşlatacaktır.

Tetik Güvenlik Kilidinin Kullanımı (Şek. C)

Her DEWALT tabancada tetik güvenlik kilidi **2** mevcuttur, bu kilit, Şek. C'te gösterildiđi gibi sađa itildiğinde, tetiđi kilitleyip motora giden gücü baypas ederek çivi fırlatılmasını engeller. Tetik güvenlik kilidi sola çekildiğinde alet tamamen çalışır durumda olacaktır. Herhangi bir ayar yapıldığında veya alet kullanımda deđilse tetik güvenlik kilidi her zaman kilitli olmalıdır.

Kusursuz Çakma Ucu (Şek. A)

Bu aleti işaretlemek istemediđiniz ahşap kaplama gibi bir malzeme üzerinde kullanırken, plastik kusursuz çakma ucunu **13** temas tetiđi **3** üzerinde yerleřtirin.

NOT: Maksimum çakma derinliđi için, özellikle uzun çivilerde kusursuz çakma ucu çıkarılmalıdır.

LED Gösterge (Şek. A)

Çivi tabancanızda bir durma/sıkıřma durumunu bildirmek için bir LED gösterge iřiđi **5** mevcuttur. Daha fazla talimat için

Sorun Giderme bölümüne bakın.

| | | |
|--|-----------|---|
| | — — — — — | <p>SIKIřMA/TAKILMA DURUMU Bırakmak için takılma bırakma kolunu döndürün. Takılma Bırakma bölümün bakın.</p> |
|--|-----------|---|

Takılma Bırakma (Şek. A, C)

Alet, motorun ürettiği tüm enerjinin bir çivi çakmak için kullanıldığı sert uygulamalara maruz bırakıldığında takılacaktır. Vuruş bıçağı vuruş devrini tamamlayamadığında sıkışma/takılma göstergesi 5 yanacaktır. Alet üzerindeki takılma bırakma kolunu 6 döndürün, mekanizma serbest kalacaktır. Vuruş bıçağı otomatik olarak başlangıç pozisyonuna dönmese, **Sıkışmış bir Çivinin Çıkarılması** bölümüne bakın. Alet takılmaya devam ederse, lütfen çalışılan malzemeyi ve çivi boyunu çok sert bir uygulama olup olmadığına dair değerlendirin. Alet takılmaya devam ederse, lütfen mod seçimini, çalışılan malzemeyi ve çivi boyunu çok sert bir uygulama olup olmadığına dair değerlendirin.

Sürekli teklemeye ortaya çıkarsa hız seçiminizi gözden geçirin. Uygulamaya bağlı olarak farklı hız seçimleri gerekebilir.

Sıkışmış bir Çivinin Çıkarılması (Şek. A, C)

Bir çivi ağızda sıkıştırsa, sıkışma/takılma gösterge ışığı 5 yanıp sönecektir.

NOT: Sıkışma ağız kanalında biriken talaşlardan dolayı olabilir. Aletin performansında herhangi bir değişim görürseniz derhal aşağıda belirtildiği şekilde mevcut talaşları temizleyin.

1. Aletin bataryasını çıkarın ve tetik güvenlik kilidini açın 2.
2. Yaylı itme mandalını 8 kilitlemek için kartuşun alt kısmına doğru kaydırın ve çivi şeridini boşaltın.
3. Aletle birlikte gelen altıgen aleti 11 kullanarak kartuşun üzerindeki iki altıgen civatayı 17 gevşetin.
4. Kartuşu 7 ileriye doğru döndürün.
5. Sıkışan çivi, gerekirse pense kullanarak çıkarın. Gerekliyorsa çivi kanalındaki kalıntıları temizleyin.
6. Vuruş bıçağı aşağı pozisyondaydı, tabancanın üstündeki takılma bırakma kolunu 6 döndürün.
NOT: Takılma bırakma kolu döndürüldükten sonra vuruş bıçağı sıfırlanmazsa, uzun bir tornavida yardımı ile bıçağın sıfırlanması gerekebilir.
7. Kartuşu aletin uç kısmının altındaki yerine geri döndürün ve altıgen civataları 17 sıkın.
8. Bataryayı geri takın.
NOT: Alet kendisini kapatacak ve batarya çıkarılıp tekrar takılana kadar sıfırlanmayacaktır.
9. Çivileri kartuşa geri takın (**Aletin Yüklenmesi** kısmına bakın).
10. İtme mandalını 8 bırakın.
11. Çalışmaya devam etmek için hazır olduğunuzda tetik güvenlik kilidini 2 kapatın.

Eğer çiviler ağızda sıkışmaya devam ederse, aleti yetkili bir DEWALT servis merkezine götürün.

BAKIM

DEWALT elektrikli aletinin minimum bakımla uzun bir süre çalışacak şekilde tasarlanmıştır. Kesintisiz olarak memnuniyet verici bir şekilde çalışması gerekli özenin gösterilmesine ve düzenli temizliğe bağlıdır.

UYARI: Ciddi yaralanma riskini azaltmak için herhangi bir ayar yapmadan ya da parça veya aksesuarları söküp takmadan önce aleti kapatın ve

aküyü ayırın. Aletin yanlışlıkla çalıştırılması yaralanmaya neden olabilir.

Şarj cihazı ve akü bakım gerektirmezler.



Yağlama

Elektrikli aletinin ek bir yağlama gerektirmemektedir.



İKAZ: HİÇ BİR ZAMAN aletin içine yağlama maddeleri veya temizlik maddeleri püskürtmeyin veya başka şekilde sürmeyin. Bu durum aletin ömrünü ve performansını ciddi şekilde etkileyebilir.



Temizleme



UYARI: Havalandırma deliklerinde ve etrafında toz toplanması halinde bu tozu ve kiri kuru hava kullanarak ana gövdeden uzaklaştırın. Bu işlemi gerçekleştirirken onaylı bir göz koruması ve onaylı toz maskesi takın.



UYARI: Aletin metalik olmayan parçalarını temizlemek için asla çözücü veya başka sert kimyasal kullanmayın. Bu kimyasallar bu parçalarda kullanılan malzemeleri güçsüzleştirir. Yalnızca su ve yumuşak sabunla nemiştirilmiş bir bez kullanın. Aletin içine herhangi bir sıvı girmesine izin vermeyin; aletin herhangi bir parçasını bir sıvı içine daldırmayın.

İlave Aksesuarlar



UYARI: DEWALT tarafından tedarik veya tavsiye edilenlerin dışındaki aksesuarlar bu ürün üzerinde test edilmediğinden, söz konusu aksesuarların bu aletle birlikte kullanılması tehlikeli olabilir. Yaralanma riskini azaltmak için bu ürünle birlikte sadece DEWALT tarafından tavsiye edilen aksesuarlar kullanılmalıdır.

Uygun aksesuarlarla ilgili daha fazla bilgi almak için satış noktalarıyla görüşün.

DCN6901 Geri dönüş Yayı Değiştirme Kiti (Fig. H-L)

Zamanla çakma bıçağı ters yayı eskিয়েcek ve değiştirilmesi gerekecektir. Her çakma işleminden sonra çakma bıçağı yerine geri dönmeye başladığında yayların değişmesi gerektiği belli olacaktır. Doğrulamak için, **Sıkışmış bir Çivinin Çıkarılması** bölümünde gösterildiği gibi kartuşu açın, yaylar aşınmışsa çok az bir eforla çakma sistemini ileri geri oynatmanız mümkün olacaktır.

Alet, DCN6901-XJ aksesuarı kullanılarak ters yayları 5 dakika içinde kolayca değiştirilebilecek şekilde tasarlanmıştır.



UYARI: Güvenliğiniz için herhangi bir aksesuar kullanmadan önce kullanma kılavuzunu okuyun. Bu uyarılara dikkat edilmemesi kişisel yaralanmaya ve aletin ve aksesuarın hasar görmesine neden olabilir. Bu alete bakım yaparken, yalnızca aynı yedek parçaları kullanın.

İKAZ: Geri dönüş yayı değiştirme kiti için uygunluk ve satın alım için doğrulamaya amacıyla gösterilmiştir. Kit aynı zamanda 9. adımda kullanılacak Loctite paketi de içermektedir. Şek. L'ye bakın.

Arızalı geri dönül yaylarını değiştirmek için

NOT: Yaylar yalnızca doğru DEWALT aksesuarları ve yay değişim kitleri kullanılarak değiştirilmelidir.

1. Paket içeriğinde gönderilen anahtar **11** kullanarak birimin iki tarafında bulunan iki vidayı **19** gevşetin. Şek. H'ye bakın.
2. Geri dönüş sistemini **20** birimden çıkarın. Şek. I'ye bakın.
3. Yay ray ucunu **21** yay rayından **22** kaydırarak çıkarın. Şek. J'ye bakın.
4. Yay Tamponunu **23** döndürüp çıkarın ve conta **24** ile geri dönüş yayını **25** çıkarın. Şek. J'ye bakın.
5. Yeni geri dönüş yayını ve contayı yay rayına **22** yerleştirin. Rayın ters ucunda yayı contayla bastırırken, yeni yay tamponunu yay ray ucunun yuvasını geçene kadar döndürün.
6. Yeni yay rayı ucunu sıkıca takın ve tamponu uca doğru yerleştirin.
7. 3 ila 6. adımları ikinci yay için tekrarlayın.

NOT: Profilin dönüşünü profili yay rayına kaydırıp bırakarak kontrol edin. Yaylardaki güç sayesinde geri dönmesi gerekmektedir.

8. Geri dönüş sistemini **20** birimine kaydırarak yerleştirin. Şek. K'ye bakın. Geri dönüş sistemini birime monte etmeden önce profil ve volanı doğru hizalamak önem taşımaktadır. Bu işlem bataryayı bağladıktan sonra birimin ucunu bir tezgaha ya da sert bir yüzeye bastırıp geri çekerek yapılabilir. Bu motorun dönmesini sağlayacaktır.
9. Geri dönüş sistemi doğru şekilde yerine oturduğunda, gönderilen Loctite** paketini açın ve iki vidanın **19** dişlerine az bir miktar uygulayın, sonrasında bu iki vidayı anahtar kullanarak tekrar yerleştirin ve sıkın. Şek. L'ye bakın.



UYARI: Kısa çivileri yumuşak ahşapa çakmak suretiyle aletin doğru çalışıp çalışmadığını her zaman kontrol edin. Alet doğru çalışmıyorsa, yetkili DEWALT servisiyle derhal iletişime geçin.



UYARI: LOCTITE® KESE İÇERİĞİ GÖZLERİ, CILDI VE SOLUNUM SİSTEMİNİ TAHRİŞ EDEBİLİR. Açıldığında tüm içeriği kullanın. Buharı solunmayın. Gözlerinizde, cildinize veya giysilerinize temas ettirmeyin. Yalnızca iyi havalandırılan yerlerde kullanın. Çocukların erişmeyeceği bir yerde saklayın.

İLK YARDIM MÜDAHALESİ: Poliglolikol dimetakrilat, poliglolikol oleat propilen glikol, titanyum dioksit ve kümen hidroperoksit içerir. Yutulması durumunda derhal Zehir Kontrol Merkezini veya doktoru arayın. Kusmayın. Solunması durumunda kişiyi açık havaya çıkarın. Göze temas etmesi durumunda suyla 15 dakika yıkayın. Tıbbi yardım alın. Cilde temas etmesi durumunda suyla iyice yıkayın. Giysilere temas etmesi durumunda giysileri çıkarın.

*Loctite® Henkel Corp.'ün tescilli markasıdır.

Çevrenin Korunması



Aynı toplama. Bu işaretlenmiş simgeyle ürün ve piller normal evsel atıklarla birlikte çöpe atılmamalıdır. Bazı malzemeleri içeren ürün ve piller geri dönüştürülebilir veya geri kazanılabilir, bu da bazı hammaddeler için talebi azaltabilir. Lütfen elektrikli ürünleri ve pilleri yerel yasal mevzuata uygun şekilde geri dönüşümü tabi tutun. Daha ayrıntılı bilgiler www.2helpU.com adresinde mevcuttur.

Şarj Edilebilir Aküler

Bu uzun ömürlü akü, daha önce kolayca yapılan işlerde yeterince güç üretemeyecek duruma geldiğinde şarj edilmelidir. Teknik ömürlerinin sonunda, aküleri çevremize gerekli özeni göstererek atın:

- Aküyü bitene kadar aleti çalıştırın, sonra aletten çıkartın.
- Lityum İyon hücreler geri dönüştürülebilir. Bunları yetkili servise veya yerel toplama merkezine teslim edin. Toplanan aküler geri dönüştürülecek veya uygun şekilde atılacaktır.

SORUN GIDERME

AŞAĞIDAKİ ŞEMA KULLANILARAK BİRÇOK PROBLEM KOLAYLIKLA ÇÖZÜLEBİLİR.

Daha ciddi ve sürekli problemler için, En yakınınızdaki DEWALT temsilcisiyle iletişime geçin veya bu rehberde adresi belirtilen DEWALT ofisiyle iletişime geçin.



UYARI: Kişisel yaralanma riskini azaltmak için, tüm tamir işlemlerinden önce HER ZAMAN bataryayı aletten çıkarın.

| SORUN | SEBEP | ÇÖZÜM |
|---|--|---|
| Tetik basılıyken motor çalışmıyor | Tetik kilidi kilitli pozisyonda | Tetik kilidini kapatın. |
| | Alet takıldı, motorun dönmesine engel oluyor | Alet üzerindeki takılma bırakma kolunu döndürün, mekanizma serbest kalacaktır. Vuruş bıçağı geri dönmezse, bataryayı çıkarın ve vuruş bıçağını manuel olarak yerine itin. |
| | Alet sıralı çalışma modunda | Çivilemeye veya vuruş moduna geçirmeden önce temas tetiğine basın (yalnızca DCN692). |
| | Aletin dahili elektronik parçalarının sıfırlanması gerekiyor | Bataryayı çıkarın, 3 saniye bekleyin ve tekrar takın. |
| | Motor 5 saniye sonunda duruyor | Normal kullanım, tetiği bırakın ve tekrar basın. |
| | Terminaler pis veya hasarlı | Yetkili DEWALT servisine bakın. |
| | Dahili elektronik parçalar hasarlı | Yetkili DEWALT servisine bakın. |
| | Tetik hasarlı | Yetkili DEWALT servisine bakın. |
| | Akü sıcak | Bataryayı soğutun veya soğuk bir bataryayla değiştirin. |
| Alet sıcak | Kullanmaya devam etmeden önce aletin soğumasını bekleyin. | |
| Temas tetiği basılıyken motor çalışmıyor | Tetik kilidi kilitli pozisyonda | Tetik kilidini kapatın. |
| | Boş atış kilidi açık, temas tetiğinin tamamen basılmasını engelliyor | Kartuşa çivi doldurun. |
| | Alet takıldı, motorun dönmesine engel oluyor | Alet üzerindeki takılma bırakma kolunu döndürün, mekanizma serbest kalacaktır. Vuruş bıçağı geri dönmezse, bataryayı çıkarın ve vuruş bıçağını manuel olarak yerine itin. |
| | Temas tetiği büyük | Yetkili DEWALT servisine bakın. |
| | Motor 5 saniye sonunda duruyor | Normal kullanım, temas tetiğini bırakın ve tekrar basın. |
| | Terminaler pis veya hasarlı | Yetkili DEWALT servisine bakın. |
| | Dahili elektronik parçalar hasarlı | Yetkili DEWALT servisine bakın. |
| | Tetik hasarlı | Yetkili DEWALT servisine bakın. |
| | Akü sıcak | Bataryayı soğutun veya soğuk bir bataryayla değiştirin. |
| Alet sıcak | Kullanmaya devam etmeden önce aletin soğumasını bekleyin. | |
| Alet çalışmıyor (motor çalışıyor fakat çivileme yapmıyor) | Boş atış kilidi açık, temas tetiğinin tamamen basılmasını engelliyor | Kartuşa çivi doldurun. |
| | Batarya şarjı az veya batarya hasarlı | Batarya şarj durumunda görünüyorsa şarj seviyesini kontrol edin. Gerekiyorsa bataryayı şarj edin veya değiştirin. |
| | Sıkışan çivi/vuruş bıçağı normal pozisyonuna dönmüyor | Bataryayı çıkarın, sıkışan çiviyi çıkarın, sıkışma bırakma kolunu çevirin, (gerekliyse vuruş bıçağını manuel olarak yerine itin) bataryayı geri takın. |
| | Vuruş/dönüş tertibatı hasarlı | Vuruş/dönüş tertibatını değiştirin. Yetkili DEWALT servisine bakın. |
| | Dahili mekanizma sıkıştı | Yetkili DEWALT servisine bakın. |
| | Dahili elektronik parçalar hasarlı | Yetkili DEWALT servisine bakın. |
| Motor çalışıyor fakat çok gürültü yapıyor | Çivi sıkışmış ve vuruş bıçağı aşağı pozisyonda sıkışmış | Takılma bırakma kolunu kullanın, sıkışan çivileri temizleyin ve gerekiyorsa vuruş bıçağını manuel olarak yerine itin. |
| | Vuruş/dönüş tertibatı hasarlı | Vuruş/dönüş tertibatını değiştirin. Yetkili DEWALT servisine bakın. |

TÜRKÇE

| SORUN | SEBEP | ÇÖZÜM |
|---|--|--|
| Vuruş bıçağı sürekli aşağı pozisyonda sıkışıyor | Çivi sıkışmış ve vuruş bıçağı aşağı pozisyonda sıkışmış | Takılma bırakma kolunu kullanın, sıkışan çivileri temizleyin ve gerekiyorsa vuruş bıçağını manuel olarak yerine itin. |
| | Vuruş/dönüş tertibatı hasarlı | Vuruş/dönüş tertibatını değiştirin. Yetkili DEWALT servisine bakın. |
| | Malzeme ve çivi uzunluğu | Eğer alet takılmaya devam ederse (Takılma bırakma kolunu kullanmak zorunda bırakacak) çok sert olmayan uygun malzeme ve çivi boyutuna geçin. |
| | Ağızda birikinti var | Ağız bölümünü temizleyin ve yatağa sıkışan kırık çivi parçaları olup olmadığını kontrol edin. |
| | Alet henüz ısınmamış | Yeni aletler, parçalarının ısınması için 500 ila 1000 çivi çakmaya ihtiyaç duymaktadır. Bu süre içinde uzun çivilerin çakılmasında zorluk yaşamanız durumunda kısa çivi takın. |
| Hatalı hız kullanımı | Yumuşak ahşaplara uzun halkalı çiviler çakarken veya hız 1'de sert materyallere halkalı çiviler takarken, hızı 2. pozisyona getirin. | |
| Alet çalışıyor fakat çivileri tam çakmıyor | Derinlik ayarı sığa ayarlı | Derinlik ayarını daha derin olacak şekilde döndürün |
| | Alet iş parçasına sıkıca oturmuyor | Aleti iş parçasına sıkıca tutturmak için uygun gücü uygulayın. Kullanma kılavuzuna bakın. |
| | Uzun çivili vuruş modu (yalnızca DCN692) | Sıralı modu seçin. |
| | Malzeme ve çivi uzunluğu | Eğer alet takılmaya devam ederse (Takılma bırakma kolunu kullanmak zorunda bırakacak) çok sert olmayan uygun malzeme ve çivi boyutuna geçin. |
| | Hasarlı veya eski vuruş bıçağı ucu | Vuruş/dönüş tertibatını değiştirin. Yetkili DEWALT servisine bakın. |
| | Alet kusursuz çakma ucu ile kullanılıyor | Kusursuz çakma ucunu çıkarın. |
| | Hasarlı çalışma mekanizması | Yetkili DEWALT servisine bakın. |
| | Alet henüz ısınmamış | Yeni aletler, parçalarının ısınması için 500 ila 1000 çivi çakmaya ihtiyaç duymaktadır. Bu süre içinde uzun çivilerin çakılmasında zorluk yaşamanız durumunda kısa çivi takın. |
| Hatalı hız kullanımı | Yumuşak ahşaplara uzun halkalı çiviler çakarken veya hız 1'de sert materyallere halkalı çiviler takarken, hızı 2. pozisyona getirin. | |
| Alet çalışıyor fakat çivi çakmıyor | Kartuşta çivi yok | Kartuşa çivi doldurun |
| | Yanlış boyut veya açılı çivi | Sadece önerilen çivileri kullanın. Teknik Özelliklere bakın. |
| | Ağızda birikinti var | Ağız bölümünü temizleyin ve yatağa sıkışan kırık çivi parçaları olup olmadığını kontrol edin. |
| | Kartuşta birikinti var | Kartuşu temizleyin. |
| | Eskimiş kartuş | Kartuşu değiştirin. Yetkili DEWALT servisine bakın. |
| | Hasarlı veya eski vuruş bıçağı | Vuruş bıçağını değiştirin. Yetkili DEWALT servisine bakın. |
| | İtme yayı hasarlı | Yayı değiştirin; yetkili DEWALT servisine bakın. |

| SORUN | SEBEP | ÇÖZÜM |
|----------------------|--|--|
| Çivi sıkışmış | Yanlış boyut veya açılı çivi | Sadece önerilen çivileri kullanın. Teknik Özelliklere bakın. |
| | Önceki sıkışma temizliği/incelemeden sonra kartuş vidaları sıkılmamış | Kartuş altıgen civatalarını verilen anahtar ile sıkıyınızdan emin olun. |
| | Hasarlı veya eski vuruş bıçağı | Vuruş bıçağını değiştirin. Yetkili DEWALT servisine bakın. |
| | Malzeme ve çivi uzunluğu | Eğer alet takılmaya devam ederse (Takılma bırakma kolunu kullanmak zorunda bırakacak) çok sert olmayan uygun malzeme ve çivi boyutuna geçin. |
| | Ağızda birikinti var | Ağız bölümünü temizleyin ve yatağa sıkışan kırık çivi parçaları olup olmadığını kontrol edin. |
| | Eskimiş kartuş | Kartuşu değiştirin. Yetkili DEWALT servisine bakın. |
| | İtme yayı hasarlı | Yayı değiştirin. Yetkili DEWALT servisine bakın. |
| | Boş atış kilidi yalnızca kartuşta 7–9 çivi kaldığında ve kullanıcı temas tetiğine aşırı güç uygulayarak kilidi devre dışı bıraktığında devreye girer | Boş atış kilidini devre dışı bırakmak için kartuşa çivi doldurun. |
| | Alet henüz ısınmamış | Yeni aletler, parçalarının ısınması için 500 ila 1000 çivi çakmaya ihtiyaç duymaktadır. Bu süre içinde uzun çivilerin çakılmasında zorluk yaşamanız durumunda kısa çivi takın. |
| Hatalı hız kullanımı | Yumuşak ahşaplara uzun halkalı çiviler çakarken veya hız 1'de sert materyallere halkalı çiviler takarken, hızı 2. pozisyona getirin. | |

ΚΑΡΦΩΤΙΚΟ ΜΠΑΤΑΡΙΑΣ 18 V XR ΛΙΘΙΟΥ-ΙΟΝΤΩΝ ΓΙΑ ΚΑΤΑΣΚΕΥΕΣ ΞΥΛΙΝΩΝ ΣΚΕΛΕΤΩΝ DCN692, DCN695

Συγχαρητήρια!

Επιλέξατε ένα εργαλείο DEWALT. Τα έτη εμπειρίας, η σχολαστική ανάπτυξη προϊόντων και η καινοτομία έχουν καταστήσει την DEWALT έναν από τους πιο αξιόπιστους συνεργάτες στον τομέα των επαγγελματικών ηλεκτρικών εργαλείων.

Τεχνικά δεδομένα

| | | DCN692 | DCN695 |
|---|----------|--------------------------------------|--|
| Τάση | V_{DC} | 18 | 18 |
| Τύπος | | 3/13 | 3/13 |
| Γωνία γεμιστήρα | | Διαδοχικά/με επαφή ενεργοποίησης | Διαδοχικής ενέργειας Γρήγορου κύκλου /Διαδοχικής ενέργειας |
| Συνδετήρες | | 33° | 33° |
| μήκος διάμετρος | | | |
| στελέχους | mm | 50–90 | 50–90 |
| γωνία | mm | 2,8–3,3 | 2,8–3,3 |
| γεωμετρία κεφαλής | | 30–34° | 30–34° |
| τύπος συρραφής | | αποκομμένη ή στρογγυλή μετατοπισμένη | αποκομμένη ή στρογγυλή μετατοπισμένη |
| Τύπος ταξινόμησης | | χαρτί ή συγκόλληση σε σύρμα | χαρτί ή συγκόλληση σε σύρμα |
| Βάρος (χωρίς πακέτο μπαταριών) | kg | 3,63 | 3,63 |
| Ισχύς | J | 105 | 105 |
| Τιμές θορύβου και δόνησης (άθροισμα τριαξονικών ανυσμάτων) σύμφωνα με EN60745-2-16: | | | |
| L_{PA} (επίπεδο πίεσης ήχου) | dB(A) | 83 | 83 |
| L_{WA} (επίπεδο ισχύος ήχου) | dB(A) | 94 | 94 |
| K (αβεβαιότητα για το δοθέν επίπεδο ήχου) | dB(A) | 3 | 3 |
| Τιμή εκπομπής κραδασμών a_{rh} = | m/s^2 | 3,3 | 3,3 |
| Αβεβαιότητα K = | m/s^2 | 1,5 | 1,5 |

Το επίπεδο εκπομπής κραδασμών που αναφέρεται στο παρόν ενημερωτικό φυλλάδιο, μετρήθηκε σύμφωνα με τυποποιημένη δοκιμή που αναφέρεται στο πρότυπο EN60745 και μπορεί να χρησιμοποιηθεί για σύγκριση μεταξύ εργαλείων. Μπορεί να χρησιμοποιηθεί για την αρχική αξιολόγηση της έκθεσης.



ΠΡΟΕΙΔΟΠΟΙΗΣΗ: Το αναφερόμενο επίπεδο εκπομπής κραδασμών αντιστοιχεί στις βασικές εφαρμογές του εργαλείου. Ωστόσο, εάν το εργαλείο χρησιμοποιηθεί σε άλλες εφαρμογές, με διαφορετικά παρελκόμενα ή σε περίπτωση κακής συντήρησης, η εκπομπή κραδασμών ενδέχεται να διαφέρει. Αυτό ενδέχεται να αυξήσει σημαντικά το επίπεδο έκθεσης καθ' όλη τη διάρκεια του χρόνου λειτουργίας.

| Kat. # | Aküler | | | Şarj Aletleri/Şarj Süreleri (Dakika) | | | | | |
|----------|----------|---------|--------------|--------------------------------------|--------|--------|--------|--------|--------|
| | V_{DC} | Ah | Ağırlık (kg) | DCB107 | DCB113 | DCB115 | DCB118 | DCB132 | DCB119 |
| DCB546 | 18/54 | 6,0/2,0 | 1.05 | 270 | 140 | 90 | 60 | 90 | X |
| DCB547 | 18/54 | 9,0/3,0 | 1.25 | 420 | 220 | 140 | 85 | 140 | X |
| DCB181 | 18 | 1,5 | 0,35 | 70 | 35 | 22 | 22 | 22 | 45 |
| DCB182 | 18 | 4,0 | 0,61 | 185 | 100 | 60 | 60 | 60 | 120 |
| DCB183/B | 18 | 2,0 | 0,40 | 90 | 50 | 30 | 30 | 30 | 60 |
| DCB184/B | 18 | 5,0 | 0,62 | 240 | 120 | 75 | 75 | 75 | 150 |
| DCB185 | 18 | 1,3 | 0,35 | 60 | 30 | 22 | 22 | 22 | X |
| DCB187 | 18 | 3.0 | 0.48 | 140 | 70 | 45 | 45 | 45 | 90 |

Για την εκτίμηση του επιπέδου έκθεσης σε κραδασμούς πρέπει επίσης να ληφθεί υπόψη το πόσες φορές το εργαλείο τίθεται εκτός λειτουργίας ή ο χρόνος που λειτουργεί χωρίς να εκτελεί κάποια εργασία. Αυτό ενδέχεται να ελαττώσει σημαντικά το επίπεδο έκθεσης καθ' όλη τη διάρκεια του χρόνου λειτουργίας.

Προσδιορίστε επιπρόσθετα μέτρα ασφαλείας για να προστατεύσετε το χειριστή από τις επιπτώσεις των κραδασμών. Τέτοια μέτρα είναι: συντήρηση του εργαλείου και των παρελκόμενων, διατήρηση των χεριών σε καλή θερμοκρασία, οργάνωση μοτίβων εργασίας.

Δήλωση Συμμόρφωσης - E.K.

Οδηγία περί μηχανικού εξοπλισμού



Καρφωτικό Μπαταρίας 18 V XR Λιθίου-Ιόντων Για Κατασκευές Ξυλινων Σκελετών DCN692, DCN695

Η εταιρεία DEWALT δηλώνει ότι τα προϊόντα που περιγράφονται στην ενότητα **Τεχνικά δεδομένα** σχεδιάστηκαν σε συμμόρφωση με τα εξής πρότυπα και οδηγίες:

2006/42/ΕΚ, EN60745-1:2009+A11:2010, EN60745-2-16:2010.

Αυτά τα προϊόντα συμμορφώνονται και με τις Οδηγίες 2014/30/ΕΕ και 2011/65/ΕΕ. Για περισσότερες πληροφορίες, παρακαλούμε επικοινωνήστε με την DEWALT στην παρακάτω διεύθυνση ή ανατρέξτε στο πίσω μέρος του εγχειριδίου.

Ο κάτωθι υπογράφων είναι υπεύθυνος για τη σύνταξη του τεχνικού φακέλου και πραγματοποιεί την παρούσα δήλωση εκ μέρους της εταιρείας DEWALT.

Markus Rompel

Διευθυντής Μηχανολογικού τμήματος
DEWALT, Richard-Klinger-Straße 11,
D-65510, Idstein, Γερμανία
26.09.2017



ΠΡΟΕΙΔΟΠΟΙΗΣΗ: Για να ελαττώσετε τον κίνδυνο τραυματισμού, διαβάστε το εγχειρίδιο χρήσης.

Ορισμοί: Οδηγίες ασφαλείας

Οι παρακάτω ορισμοί περιγράφουν το επίπεδο σοβαρότητας για κάθε προειδοποιητική λέξη. Παρακαλούμε διαβάστε το εγχειρίδιο και δώστε προσοχή σε αυτά τα σύμβολα.



ΚΙΝΔΥΝΟΣ: Υποδεικνύει μια επικείμενη επικίνδυνη κατάσταση, η οποία, εάν δεν αποφευχθεί, **θα** προκαλέσει **θάνατο ή σοβαρό τραυματισμό**.



ΠΡΟΕΙΔΟΠΟΙΗΣΗ: Υποδεικνύει μια ενδεχομένη επικίνδυνη κατάσταση, η οποία, εάν δεν αποφευχθεί, **θα μπορούσε να προκαλέσει θάνατο ή σοβαρό τραυματισμό**.



ΠΡΟΣΟΧΗ: Υποδεικνύει μια ενδεχομένη επικίνδυνη κατάσταση, η οποία, εάν δεν αποφευχθεί, **ενδέχεται να προκαλέσει τραυματισμό μικρής ή μέτριας σοβαρότητας**.

ΣΗΜΕΙΩΣΗ: Υποδεικνύει μια πρακτική που **δεν έχει σχέση με προσωπικό τραυματισμό** και η οποία, εάν δεν αποφευχθεί, **ενδέχεται να προκαλέσει υλική ζημιά**.



Υποδηλώνει κίνδυνο ηλεκτροπληξίας.



Υποδηλώνει κίνδυνο πυρκαγιάς.

Γενικές προειδοποιήσεις ασφαλείας για τα ηλεκτρικά εργαλεία



ΠΡΟΕΙΔΟΠΟΙΗΣΗ: Διαβάστε όλες τις προειδοποιήσεις ασφαλείας και όλες τις οδηγίες. Η μη τήρηση όλων των προειδοποιήσεων και των οδηγιών ενδέχεται να οδηγήσει σε ηλεκτροπληξία, πυρκαγιά ή/και σοβαρό τραυματισμό.

ΔΙΑΤΗΡΗΣΤΕ ΤΙΣ ΠΡΟΕΙΔΟΠΟΙΗΣΕΙΣ ΚΑΙ ΤΙΣ ΟΔΗΓΙΕΣ ΓΙΑ ΜΕΛΛΟΝΤΙΚΗ ΑΝΑΦΟΡΑ

Ο όρος «ηλεκτρικό εργαλείο» σε όλες τις προειδοποιήσεις, αναφέρεται σε εργαλείο που τροφοδοτείται με ρεύμα από το ηλεκτρικό δίκτυο (με καλώδιο) ή σε εργαλείο που λειτουργεί με μπαταρία (ασύρματο).

1) Ασφάλεια χώρου εργασίας

- Διατηρείτε το χώρο εργασίας καθαρό και καλά φωτισμένο.** Οι μη τακτοποιημένοι ή σκοτεινοί χώροι, αποτελούν αιτία ατυχημάτων.
- Μη λειτουργείτε τα ηλεκτρικά εργαλεία σε εκρηκτικές ατμόσφαιρες, όπως όταν υπάρχουν εύφλεκτα υγρά, αέρια ή σκόνη.** Τα ηλεκτρικά εργαλεία δημιουργούν σπινθήρες που μπορούν να προκαλέσουν ανάφλεξη στη σκόνη ή τις αναθυμιάσεις.
- Απομακρύνετε τα παιδιά και άλλα παρευρισκόμενα άτομα όταν χρησιμοποιείτε ένα ηλεκτρικό εργαλείο.** Η απόσπαση της προσοχής σας μπορεί να έχει ως αποτέλεσμα την απώλεια ελέγχου.

2) Ηλεκτρική ασφάλεια

- Τα βύσματα των ηλεκτρικών εργαλείων πρέπει να ταιριάζουν με τις πρίζες. Μην τροποποιείτε ποτέ το βύσμα με οποιονδήποτε τρόπο. Μην χρησιμοποιείτε τυχόν βύσματα προσαρμογέα με γειωμένα (με γείωση εδάφους) ηλεκτρικά εργαλεία.** Με μη τροποποιημένα βύσματα και κατάλληλες πρίζες ελαττώνεται ο κίνδυνος ηλεκτροπληξίας.
- Αποφεύγετε την επαφή του σώματός σας με γειωμένες επιφάνειες όπως σωλήνες, καλοριφέρ, εστίες κουζίνας και ψυγεία.** Ο κίνδυνος ηλεκτροπληξίας αυξάνεται όταν το σώμα σας είναι γειωμένο.
- Μην εκθέτετε τα ηλεκτρικά εργαλεία στη βροχή ή σε συνθήκες υγρασίας.** Η είσοδος νερού σε ηλεκτρικό εργαλείο αυξάνει τον κίνδυνο ηλεκτροπληξίας.

- δ) **Μην καταπονείτε υπερβολικά το καλώδιο. Μη χρησιμοποιείτε ποτέ το καλώδιο για τη μεταφορά, το τράβηγμα ή την αποσύνδεση του ηλεκτρικού εργαλείου.** Κρατήστε το καλώδιο μακριά από θερμότητα, λάδι, αιχμηρές ακμές και κινούμενα μέρη. Καλώδια που έχουν υποστεί ζημιά ή περιπλεγμένα καλώδια αυξάνουν τον κίνδυνο ηλεκτροπληξίας.
- ε) **Όταν χρησιμοποιείτε ένα ηλεκτρικό εργαλείο σε εξωτερικό χώρο, να χρησιμοποιείτε μόνο καλώδια προέκτασης που είναι κατάλληλα για χρήση σε εξωτερικό χώρο.** Η χρήση καλωδίου κατάλληλου για χρήση σε εξωτερικό χώρο ελαττώνει τον κίνδυνο ηλεκτροπληξίας.
- στ) **Εάν είναι αναπόφευκτη η λειτουργία ηλεκτρικού εργαλείου σε χώρο με υψηλή υγρασία, χρησιμοποιήστε παροχή ηλεκτροδότησης με προστασία από ρεύματα διαρροής (RCD).** Η χρήση μιας διάταξης RCD ελαττώνει τον κίνδυνο ηλεκτροπληξίας.

3) Προσωπική ασφάλεια

- α) **Παραμείνετε σε εγρήγορση, προσέχετε τι κάνετε και χρησιμοποιείτε την κοινή λογική κατά τη χρήση ενός ηλεκτρικού εργαλείου. Μη χρησιμοποιείτε οποιοδήποτε ηλεκτρικό εργαλείο εάν είστε κουρασμένος(-η) ή υπό την επίρεια ναρκωτικών, αλκοόλ ή φαρμακευτικής αγωγής.** Μια μόνο στιγμή απόσπασης της προσοχής σας καθώς χειρίζεστε ηλεκτρικά εργαλεία, μπορεί να προκαλέσει σοβαρό προσωπικό τραυματισμό.
- β) **Χρησιμοποιείτε ατομικό προστατευτικό εξοπλισμό. Να φοράτε πάντοτε προστατευτικά γυαλιά.** Η χρήση προστατευτικού εξοπλισμού όπως μάσκα για τη σκόνη, αντιολισθητικών υποδημάτων, κράνους ή προστατευτικών ακουστικών για τις ανάλογες συνθήκες, θα ελαττώσει τους προσωπικούς τραυματισμούς.
- γ) **Αποτρέψτε τυχόν ακούσια εκκίνηση του εργαλείου. Βεβαιωθείτε ότι ο διακόπτης βρίσκεται στη θέση Off προτού συνδέσετε το εργαλείο στην πρίζα ή/και στην μπαταρία, καθώς και προτού σηκώσετε ή μεταφέρετε το εργαλείο.** Η μεταφορά ηλεκτρικών εργαλείων με το δάκτυλό σας στο διακόπτη ή η σύνδεση στην πρίζα εργαλείων με το διακόπτη στη θέση On ενέχουν κίνδυνο ατυχήματος.
- δ) **Αφαιρέστε οποιοδήποτε κλειδί ή ρυθμιστικό κλειδί προτού ενεργοποιήσετε το ηλεκτρικό εργαλείο.** Ένα κλειδί ή ρυθμιστικό κλειδί που έχει αφεθεί προσαρτημένο σε κινητό τμήμα του ηλεκτρικού εργαλείου, μπορεί να προκαλέσει προσωπικό τραυματισμό.
- ε) **Μην προσπαθήσετε να φτάσετε απομακρυσμένα σημεία. Φροντίστε να έχετε πάντοτε την κατάλληλη στάση και να διατηρείτε την ισορροπία σας.** Κατ' αυτόν τον τρόπο θα έχετε καλύτερο έλεγχο του εργαλείου σε απροσδόκητες καταστάσεις.
- στ) **Να είστε ντυμένοι κατάλληλα. Μην φοράτε φαρδιά ενδύματα ή κοσμήματα. Διατηρείτε τα μαλλιά, τα ενδύματα και τα γάντια σας μακριά από κινούμενα**

μέρη. Τα φαρδιά ενδύματα, τα κοσμήματα ή τα μακριά μαλλιά μπορεί να εμπλακούν στα κινούμενα μέρη.

- ζ) **Εάν οι συσκευές παρέχονται με σύνδεση συστημάτων αφαίρεσης και συλλογής σκόνης, φροντίστε τα συστήματα αυτά να είναι συνδεδεμένα και να χρησιμοποιούνται κατάλληλα.** Η χρήση συστήματος συλλογής σκόνης μπορεί να ελαττώσει τους κινδύνους που σχετίζονται με τη σκόνη.

4) Χρήση και φροντίδα των ηλεκτρικών εργαλείων

- α) **Μη ζορίζετε το ηλεκτρικό εργαλείο. Χρησιμοποιείτε το κατάλληλο εργαλείο ανάλογα με την εφαρμογή.** Η εργασία θα πραγματοποιηθεί με καλύτερο και πιο ασφαλές τρόπο όταν εκτελείται από το σωστό επιλεγμένο ηλεκτρικό εργαλείο με τον προβλεπόμενο ρυθμό.
- β) **Μη χρησιμοποιείτε το εργαλείο εάν ο διακόπτης δεν μεταβαίνει στις θέσεις On (Ενεργοποίηση) και Off (Απενεργοποίηση).** Οποιοδήποτε εργαλείο δεν μπορεί να ελεγχθεί μέσω του διακόπτη του, είναι επικίνδυνο και πρέπει να επισκευαστεί.
- γ) **Αποσυνδέστε το βύσμα από την πρίζα ή και την μπαταρία από το ηλεκτρικό εργαλείο πριν κάνετε οποιοδήποτε ρυθμίσεις, αλλαγές παρελκόμενων ή πριν αποθηκεύσετε οποιοδήποτε ηλεκτρικό εργαλείο.** Αυτού του είδους τα μέτρα ασφαλείας ελαττώνουν τον κίνδυνο τυχαίας θέσης του ηλεκτρικού εργαλείου σε λειτουργία.
- δ) **Αποθηκεύετε τα ηλεκτρικά εργαλεία που δεν χρησιμοποιείτε μακριά από μέρη όπου μπορούν να τα προσεγγίσουν παιδιά και μην επιτρέπετε τη χρήση του ηλεκτρικού εργαλείου από άτομα που δεν είναι εξοικειωμένα με αυτό ή με τις οδηγίες χρήσης του.** Τα ηλεκτρικά εργαλεία είναι επικίνδυνα όταν χρησιμοποιούνται από μη εκπαιδευμένους χειριστές.
- ε) **Συντηρείτε τα ηλεκτρικά εργαλεία. Ελέγξτε για τυχόν εσφαλμένη ευθυγράμμιση ή ενσφίνωση κινούμενων μερών, για τυχόν θραύση εξαρτημάτων και για τυχόν άλλες καταστάσεις που μπορεί να επηρεάσουν τη λειτουργία του ηλεκτρικού εργαλείου. Εάν το ηλεκτρικό εργαλείο έχει υποστεί ζημιά, φροντίστε για την επισκευή του πριν το χρησιμοποιήσετε.** Πολλά ατυχήματα έχουν προκληθεί από ηλεκτρικά εργαλεία που δεν έχουν συντηρηθεί κατάλληλα.
- στ) **Διατηρείτε τα εργαλεία κοπής αιχμηρά και καθαρά.** Τα κατάλληλα συντηρημένα εργαλεία κοπής με αιχμηρά άκρα κοπής έχουν μικρότερες πιθανότητες λυγίσματος κατά τη λειτουργία και ελέγχονται ευκολότερα.
- ζ) **Χρησιμοποιείτε το ηλεκτρικό εργαλείο, τα παρελκόμενα και τα τρυπάνια κ.λπ. σύμφωνα με τις παρούσες οδηγίες, λαμβάνοντας υπόψη τις συνθήκες εργασίας και την εργασία που πρόκειται να πραγματοποιηθεί.** Η χρήση ενός ηλεκτρικού εργαλείου για εργασίες διαφορετικές από αυτές για τις οποίες προορίζεται, μπορεί να οδηγήσει σε επικίνδυνη κατάσταση.

5) Χρήση και φροντίδα των εργαλείων με μπαταρία

- α) **Επαναφορτίζετε μόνο με το φορτιστή που καθορίζεται από τον κατασκευαστή.** Φορτιστής που είναι κατάλληλος για έναν τύπο μπαταριών, μπορεί να ενέχει κίνδυνο πυρκαγιάς όταν χρησιμοποιείται με άλλο τύπο μπαταριών.
- β) **Χρησιμοποιείτε τα ηλεκτρικά εργαλεία μόνο με τις ειδικά καθορισμένες μπαταρίες.** Η χρήση μπαταριών άλλου τύπου ενέχει κίνδυνο τραυματισμού και πυρκαγιάς.
- γ) **Όταν η μπαταρία δεν χρησιμοποιείται, διατηρείτε την μακριά από άλλα μεταλλικά αντικείμενα, όπως συνδετήρες, νομίσματα, κλειδιά, καρφιά, βίδες ή άλλα μικρά μεταλλικά αντικείμενα που μπορεί να προκαλέσουν ηλεκτρική επαφή μεταξύ των δύο ακροδεκτών της μπαταρίας.** Η βραχυκύκλωση των ακροδεκτών της μπαταρίας μπορεί να προκαλέσει εγκαύματα ή και πυρκαγιά.
- δ) **Κάτω από συνθήκες κακομεταχείρισης, μπορεί να εκτοξευτεί υγρό από τη μπαταρία. Αποφύγετε την επαφή με το υγρό αυτό. Εάν έλθετε σε επαφή κατά λάθος, ξεπλύνετε με άφθονο νερό. Σε περίπτωση που το υγρό έλθει σε επαφή με τα μάτια σας, ζητήστε ιατρική βοήθεια.** Το υγρό που εκτοξεύεται από τη μπαταρία μπορεί να προκαλέσει ερεθισμούς ή εγκαύματα.

6) Συντήρηση (Σέρβις)

- α) **Φροντίστε τη συντήρηση του ηλεκτρικού εργαλείου να πραγματοποιείται από πιστοποιημένο για επισκευές άτομο, με τη χρήση μόνο πανομοιότυπων ανταλλακτικών.** Κατ' αυτό τον τρόπο εξασφαλίζεται η ασφάλεια του ηλεκτρικού εργαλείου.

Οδηγίες ασφαλείας για καρφωτικά μπαταρίας

- **Πάντα να θεωρείτε ότι το εργαλείο περιέχει καρφιά.**
Ο απρόσδοτος χειρισμός του καρφωτικού μπορεί να έχει ως συνέπεια μη αναμενόμενη βολή καρφιών και τραυματισμό.
- **Μην κατευθύνετε το εργαλείο προς το μέρος σας ή προς οποιονδήποτε παρευρισκόμενο.** Η μη αναμενόμενη πυροδότηση θα προκαλέσει εξαγωγή του καρφιού προκαλώντας τραυματισμό.
- **Μην ενεργοποιείτε το εργαλείο αν αυτό δεν έχει πρώτα τοποθετηθεί σε σταθερή επαφή με το τεμάχιο εργασίας.**
Αν το εργαλείο δεν είναι σε επαφή με το τεμάχιο εργασίας, το καρφί μπορεί να εξοστρακιστεί μακριά από το στόχο του.
- **Κρατάτε τα χέρια και τα μέρη του σώματός σας μακριά από την περιοχή εξόδου του εργαλείου.** Κατά τη διάρκεια της χρήσης, ΠΟΤΕ μην πιάνετε το εργαλείο από το γεμιστήρα ή το κάνιστρο, επειδή ένα καρφί που ενδοχόμενος καρφωθεί κατά λάθος μπορεί να εξέλθει από τη μύτη και να προκαλέσει τραυματισμό.
- **Αποσυνδέετε το εργαλείο από την πηγή ισχύος αν σφηνώσει καρφί μέσα στο εργαλείο.** Όταν αφαιρέτε ένα καρφί που έχει σφηνώσει, το καρφωτικό μπορεί να

ενεργοποιηθεί κατά λάθος αν είναι συνδεδεμένο στην πηγή ισχύος.

- **Μη χρησιμοποιείτε αυτό το καρφωτικό για στερέωση ηλεκτρικών καλωδίων.** Δεν έχει σχεδιαστεί για εγκατάσταση ηλεκτρικών καλωδίων και μπορεί να προκαλέσει ζημιά στη μόνωση των καλωδίων, προκαλώντας έτσι κινδύνους ηλεκτροπληξίας ή φωτιάς.



ΠΡΟΕΙΔΟΠΟΙΗΣΗ: Αν το εργαλείο σας έχει πεσει ή υποψιαζέστε ότι έχει υποστεί ζημιά, διενεργήστε έναν έλεγχο λειτουργίας του εργαλείου όπως καθορίζεται στο τμήμα επιλογής τροπού λειτουργίας στο παρόν εγχειρίδιο. Αν το εργαλείο δεν λειτουργεί σύμφωνα με τα περιγραφόμενα στο εγχειρίδιο, σταματήστε τη χρήση του και παραδώστε το για σέρβις σε εξουσιοδοτημένο κεντρο σέρβις dewalt.

- Φοράτε πάντα προστατευτικά γυαλιά.
- Φοράτε πάντα προστατευτικά ακουστικά.
- Χρησιμοποιείτε μόνο τους συνδετήρες του τύπου που περιγράφονται στο εγχειρίδιο.
- Μη χρησιμοποιείτε οποιαδήποτε εξαρτήματα στερέωσης για την προσαρμογή του εργαλείου σε εξάρτημα υποστήριξης.
- Μην αποσυναρμολογείτε και μην παρεμποδίζετε οποιαδήποτε εξαρτήματα του εργαλείου καρφώματος συνδετήρων, όπως του εξαρτήματος ενεργοποίησης άκρου.
- Πριν από κάθε λειτουργία, ελέγξτε ότι ο μηχανισμός ενεργοποίησης και ασφάλειας λειτουργεί σωστά και ότι όλα τα παξιμάδια και μπουλόνια είναι σφικτά βιδωμένα.
- Μη χρησιμοποιείτε το DCN692:
 - όταν αλλάζετε από μία θέση καρφώματος σε άλλη όπου χρησιμοποιούνται σκαλωσιές, σκαλοπάτια, σκάλες ή κατασκευές παρόμοιες με σκάλες όπως π.χ. πηγάκια οροφής κλπ.,
 - όταν κλείνετε κουτιά ή ξυλοκιβώτια,
 - όταν τοποθετείτε συστήματα ασφαλούς μεταφοράς, π.χ. πάνω σε οχήματα, βαγόνια κλπ.

Για εξαιρέσεις ελέγξτε τους τοπικούς σας εθνικούς κανονισμούς σχετικά με το χώρο εργασίας

- Πάντα να ελέγχετε τους τοπικούς κανονισμούς σχετικά με τους χώρους εργασίας.
- Μη χρησιμοποιείτε το εργαλείο ως σφυρί..
- Μην ενεργοποιείτε ποτέ το εργαλείο καρφώματος συνδετήρων σε ελεύθερο χώρο.
- Στην περιοχή εργασίας, μεταφέρετε το εργαλείο στο χώρο εργασίας με τη χρήση μόνο μίας χειρολαβής και ποτέ με τη σκανδάλη ενεργοποιημένη.
- Λάβετε υπόψη τις συνθήκες στην περιοχή εργασίας. Οι συνδετήρες μπορεί να προκαλέσουν διάτρηση λεπτών τεμαχίων ή να ξεφύγουν από γωνίες του τεμαχίου στο οποίο εργάζεστε, αποτελώντας έτσι κίνδυνο για τα παρόντα άτομα.
- Μην καρφώνετε συνδετήρες κοντά σε γωνίες του τεμαχίου εργασίας.
- Μην καρφώνετε συνδετήρες πάνω σε άλλους συνδετήρες.

Υπολειπόμενοι κίνδυνοι

Οι κίνδυνοι που ακολουθούν είναι εγγενείς στη χρήση αυτών των μηχανημάτων:

- Τραυματισμοί προκαλούμενοι από ακατάλληλο χειρισμό του εργαλείου.
- Απώλεια ελέγχου λόγω μη σταθερής λαβής του εργαλείου.
- Μυϊκή καταπόνηση βραχιόνων και κάτω χεριών, ειδικά κατά την εργασία πάνω από το ύψος της κεφαλής. Πάντα κάνετε τακτικά διαλείμματα όταν εργάζεστε για μεγάλα χρονικά διαστήματα.

Παρά την εφαρμογή των σχετικών κανονισμών ασφαλείας και την εφαρμογή διατάξεων ασφαλείας, ορισμένοι υπολειπόμενοι κίνδυνοι δεν μπορούν να αποφευχθούν. Αυτοί είναι:

- Βλάβη της ακοής.
- Κίνδυνος σωματικής βλάβης λόγω εκτασσομένων σωματιδίων.
- Κίνδυνος εγκαυμάτων λόγω της θέρμανσης των αξεσουάρ κατά τη λειτουργία.
- Κίνδυνος σωματικής βλάβης λόγω παρατεταμένης χρήσης.
- Απώλεια ελέγχου προκαλούμενη από ανάδραση.
- Κίνδυνος τραυματισμού προκαλούμενος από σημεία σύνθλιψης, αιχμηρές ακμές και ακατάλληλο χειρισμό του τεμαχίου εργασίας.
- Κίνδυνος τραυματισμού προκαλούμενος από αιχμηρές ακμές όταν αλλάζετε καρφιά ή όταν εισάγετε ταινίες καρφιών.

Ηλεκτρική ασφάλεια

Ο ηλεκτρικός κινητήρας έχει σχεδιαστεί για λειτουργία μόνο σε μία τάση. Ελέγχετε πάντοτε εάν η τάση της μπαταρίας ανταποκρίνεται στην τάση που αναγράφεται στην πινακίδα με τα δεδομένα. Επίσης, βεβαιωθείτε ότι η τάση του φορτιστή αντιστοιχεί στην τάση του ηλεκτρικού δικτύου.



Ο φορτιστής της DEWALT διαθέτει διπλή μόνωση σύμφωνα με το πρότυπο EN60335. Κατά συνέπεια, δεν απαιτείται καλώδιο γείωσης.

Εάν το καλώδιο τροφοδοσίας υποστεί βλάβη, πρέπει να αντικατασταθεί από ειδικά διαμορφωμένο καλώδιο που διατίθεται μέσω της υπηρεσίας εξυπηρέτησης της DEWALT.

Χρήση προέκτασης

Δεν πρέπει να χρησιμοποιούνται προεκτάσεις εκτός και αν είναι απολύτως απαραίτητο. Χρησιμοποιήστε εγκεκριμένη προέκταση, κατάλληλη για την είσοδο ρεύματος του φορτιστή σας (ανατρέξτε στα **Τεχνικά δεδομένα**). Το ελάχιστο μέγεθος του αγωγού είναι 1 mm², ενώ το μέγιστο μήκος είναι 30 m.

Όταν χρησιμοποιείτε καλώδιο σε ρολό, να ξετυλίγετε πάντοτε το καλώδιο εντελώς.

ΦΥΛΑΞΤΕ ΑΥΤΕΣ ΤΙΣ ΟΔΗΓΙΕΣ

Φορτιστές

Οι φορτιστές DEWALT δεν απαιτούν καμία ρύθμιση και έχουν σχεδιαστεί για να λειτουργούν όσο το δυνατόν πιο απλά.

Σημαντικές οδηγίες ασφαλείας για κάθε τύπο φορτιστή μπαταρίας

ΦΥΛΑΞΤΕ ΑΥΤΕΣ ΤΙΣ ΟΔΗΓΙΕΣ: Το παρόν εγχειρίδιο περιέχει σημαντικές οδηγίες ασφαλείας και λειτουργίας για συμβατούς φορτιστές μπαταριών (ανατρέξτε στα **Τεχνικά Στοιχεία**).

- Πριν χρησιμοποιήσετε το φορτιστή, διαβάστε όλες τις οδηγίες και τις επισομάνσεις προσοχής πάνω στο φορτιστή, το πακέτο μπαταριών και το προϊόν όπου χρησιμοποιείται το πακέτο μπαταριών.



ΠΡΟΕΙΔΟΠΟΙΗΣΗ: Κίνδυνος ηλεκτροπληξίας. Μην επιτρέψετε να εισέλθει οποιοδήποτε υγρό μέσα στο φορτιστή. Μπορεί να προκληθεί ηλεκτροπληξία.



ΠΡΟΕΙΔΟΠΟΙΗΣΗ: Συνιστούμε τη χρήση διάταξης προστασίας από ρεύμα διαρροής με διαβάθμιση έντασης ρεύματος διαρροής 30mA ή μικρότερη.



ΠΡΟΣΟΧΗ: Κίνδυνος εγκαυμάτων. Για να μειώσετε τον κίνδυνο τραυματισμού, φορτίζετε μόνο επαναφορτιζόμενες μπαταρίες DEWALT. Άλλοι τύποι μπαταριών μπορεί να εκραγούν προκαλώντας τραυματισμό και ζημιά.



ΠΡΟΣΟΧΗ: Τα παιδιά θα πρέπει να βρίσκονται υπό επίβλεψη ώστε να διασφαλίζεται ότι δεν παίζουν με τη συσκευή.

ΣΗΜΕΙΩΣΗ: Υπό ορισμένες συνθήκες, με το φορτιστή συνδεδεμένο στην παροχή ρεύματος, οι εκτεθειμένες επαφές φόρτισης μέσα στο φορτιστή μπορεί να βραχυκυκλωθούν από ξένο υλικό. Τα ξένα υλικά με αγώγιμες ιδιότητες, όπως είναι, αλλά χωρίς περιορισμός σε αυτά, το σύρμα τριψίματος, το αλουμινχαρτο ή οποιαδήποτε συσσώρευση μεταλλικών σωματιδίων, θα πρέπει να διατηρούνται μακριά από τις κοιλότητες των φορτιστών. Πάντα αποσυνδέετε το φορτιστή από την παροχή ρεύματος όταν δεν υπάρχει πακέτο μπαταριών στην κοιλότητα. Αποσυνδέετε το φορτιστή από την πρίζα πριν επιχειρήσετε να τον καθαρίσετε.

- **ΜΗΝ επιχειρήσετε να φορτίσετε το πακέτο μπαταριών με οποιοδήποτε φορτιστή άλλους από τους αναφερόμενους στο παρόν εγχειρίδιο.** Ο φορτιστής και το πακέτο μπαταριών έχουν σχεδιαστεί ειδικά για να λειτουργούν μαζί.
- **Αυτοί οι φορτιστές δεν προορίζονται για χρήσεις άλλες από φόρτιση επαναφορτιζόμενων μπαταριών DEWALT.** Οποιοδήποτε άλλες χρήσεις μπορεί να προκαλέσουν κίνδυνο πυρκαγιάς και ελαφράς ή θανατηφόρου ηλεκτροπληξίας.
- **Μην εκθέσετε το φορτιστή σε βροχή ή χιόνι.**
- **Τραβάτε το φικ και όχι το καλώδιο όταν αποσυνδέετε το φορτιστή.** Έτσι θα μειωθεί ο κίνδυνος ζημιάς στο φικ και το καλώδιο.
- **Να βεβαιώνετε ότι το καλώδιο έχει διευθετηθεί έτσι ώστε να μην πατηθεί, να αποτελέσει αιτία παραπατήματος ή να υποβληθεί με άλλο τρόπο σε ζημιά ή καταπόνηση.**
- **Μη χρησιμοποιήσετε καλώδιο επέκτασης εκτός αν είναι απολύτως απαραίτητο.** Η χρήση ακατάλληλου καλωδίου

επέκτασης θα μπορούσε να επιφέρει κίνδυνο πυρκαγιάς και ελαφράς ή θανατηφόρου ηλεκτροπληξίας.

- **Μην τοποθετείτε οποιοδήποτε αντικείμενο πάνω στο φορτιστή και μην τοποθετείτε το φορτιστή σε μαλακή επιφάνεια που θα μπορούσε να φράξει τα ανοίγματα αερισμού και να έχει ως αποτέλεσμα έντονη εσωτερική θέρμανση.** Τοποθετείτε το φορτιστή μακριά από οποιαδήποτε πηγή θερμότητας. Ο φορτιστής αερίζεται μέσω ανοιγμάτων στο πάνω και στο κάτω μέρος του περιβλήματος.
- **Μην χρησιμοποιήσετε το φορτιστή αν το καλώδιο ή το φως του έχει υποστεί ζημιά**— φροντίστε να αντικατασταθούν άμεσα.
- **Μην χρησιμοποιήσετε το φορτιστή αν έχει δεχθεί δυνατό χτύπημα, έχει πέσει ή αν έχει υποστεί ζημιά με οποιοδήποτε άλλο τρόπο.** Παραδώστε τον σε εξουσιοδοτημένο κέντρο σέρβις.
- **Μην απουναρμολογήσετε το φορτιστή. Παραδώστε τον σε εξουσιοδοτημένο κέντρο σέρβις όταν απαιτείται σέρβις ή επισκευή.** Η λανθασμένη συναρμολόγηση μπορεί να έχει ως αποτέλεσμα κίνδυνο ελαφράς ή θανατηφόρου ηλεκτροπληξίας ή πυρκαγιάς.
- Σε περίπτωση που το καλώδιο ρεύματος έχει υποστεί ζημιά, αυτό πρέπει να αντικατασταθεί άμεσα από τον κατασκευαστή, τον αντιπρόσωπό του για σέρβις ή άτομο με παρόμοια εξειδίκευση, ώστε να αποτραπεί οποιοσδήποτε κίνδυνος.
- **Αποσυνδέστε το φορτιστή από την πρίζα πριν επιχειρήσετε οποιοδήποτε καθαρισμό. Έτσι θα μειωθεί ο κίνδυνος ηλεκτροπληξίας.** Με την αφαίρεση του πακέτου μπαταριών δεν μειώνεται αυτός ο κίνδυνος.
- **ΠΟΤΕ μην επιχειρήσετε να συνδέσετε 2 φορτιστές μαζί.**
- **Ο φορτιστής έχει σχεδιαστεί για να λειτουργεί με κανονικό οικιακό ρεύμα 230 V. Μην επιχειρήσετε να τον χρησιμοποιήσετε με οποιαδήποτε άλλη τάση.** Αυτό δεν ισχύει για το φορτιστή οχήματος.







Φόρτιση μιας μπαταρίας (Εικ. [Fig.] B)

1. Συνδέστε το φορτιστή σε κατάλληλη πρίζα πριν τοποθετήσετε το πακέτο μπαταρίας.
2. Εισάγετε το πακέτο μπαταρίας **12** μέσα στο φορτιστή και βεβαιωθείτε ότι το πακέτο μπαταρίας έχει τερματίσει πλήρως στην κανονική του θέση μέσα στο φορτιστή. Η κόκκινη λυχνία (φόρτισης) θα αναβοσβήνει επανειλημμένα υποδηλώνοντας ότι έχει αρχίσει η διαδικασία φόρτισης.
3. Η φόρτιση έχει ολοκληρωθεί όταν το κόκκινο φως είναι μόνιμα αναμμένο. Τότε το πακέτο μπαταρίας είναι πλήρως φορτισμένο και μπορείτε να το χρησιμοποιήσετε άμεσα ή να το αφήσετε τοποθετημένο στο φορτιστή. Για να αφαιρέσετε το πακέτο μπαταρίας από το φορτιστή, πατήστε το κουμπί απασφάλισης της μπαταρίας **15** στο πακέτο μπαταρίας.

ΣΗΜΕΙΩΣΗ: Για να εξασφαλίσετε μέγιστη απόδοση και μέγιστη ωφέλιμη ζωή των πακέτων μπαταριών λιθίου-iónτων, φορτίστε πλήρως το πακέτο μπαταρίας πριν την πρώτη χρήση.

Λειτουργία του φορτιστή

Ανατρέξτε στις παρακάτω ενδείξεις σχετικά με την κατάσταση φόρτισης του πακέτου μπαταρίας.

| Ενδείξεις φόρτισης | | |
|---|--|---|
|  | φορτίζει |  |
|  | πλήρως φορτισμένο |  |
|  | καθυστερήση θερμού/ψυχρού πακέτου μπαταριών* |  |

*Στη διάρκεια αυτής της διαδικασίας, η κόκκινη λυχνία θα συνεχίσει να αναβοσβήνει, αλλά θα είναι αναμμένη μια κίτρινη ενδεικτική λυχνία. Αφού η μπαταρία φθάσει σε κατάλληλη θερμοκρασία, η κίτρινη λυχνία θα σβήσει και ο φορτιστής θα συνεχίσει τη διαδικασία φόρτισης.

Ο/Οι συμβατός(-οί) φορτιστής(-ές) δεν θα φορτίσουν μια μπαταρία που παρουσιάζει βλάβη. Ο φορτιστής θα υποδηλώσει τη βλάβη μπαταρίας μη ανάβοντας καθόλου τη λυχνία ή εμφανίζοντας την ακολουθία αναβοσβήσιματος: πρόβλημα μπαταριών ή φορτιστή.

ΣΗΜΕΙΩΣΗ: Αυτό θα μπορούσε να σημαίνει πρόβλημα με φορτιστή.

Αν ο φορτιστής υποδηλώνει πρόβλημα, δώστε το φορτιστή και το πακέτο μπαταριών για έλεγχο σε εξουσιοδοτημένο κέντρο σέρβις.

Καθυστερήση θερμού/ψυχρού πακέτου μπαταρίας

Αν ο φορτιστής ανιχνεύσει μπαταρία με υπερβολικά υψηλή ή χαμηλή θερμοκρασία, ξεκινά αυτόματα μια Καθυστερήση θερμού/ψυχρού πακέτου μπαταρίας, αναστέλλοντας τη φόρτιση έως ότου η μπαταρία έχει φθάσει σε κατάλληλη θερμοκρασία. Κατόπιν, ο φορτιστής αρχίζει αυτόματα τη φόρτιση του πακέτου. Αυτή η λειτουργία διασφαλίζει τη μέγιστη διάρκεια ζωής της μπαταρίας.

ο μπαταρίας μη ανάβοντας λυχνία ή εμφανίζοντας ένα μοτίβο αναβοσβήσιματος που αντιστοιχεί σε μήνυμα αντικαταστήστε το πακέτο μπαταρίας. Το πακέτο μπαταριών θα φορτίζεται σε αυτή τη μικρότερη ταχύτητα σε όλον τον κύκλο φόρτισης και δεν θα επιστρέψει στη μέγιστη ταχύτητα φόρτισης ακόμα και αν η μπαταρία θερμανθεί.

Ο φορτιστής DCB118 είναι εξοπλισμένος με εσωτερικό ανεμιστήρα σχεδιασμένο να ψύχει το πακέτο μπαταρίας. Ο ανεμιστήρας θα ενεργοποιείται αυτόματα όταν χρειάζεται να ψυχθεί το πακέτο μπαταρίας. Σε καμία περίπτωση μη χρησιμοποιήσετε το φορτιστή αν ο ανεμιστήρας δεν λειτουργεί σωστά ή αν είναι φραγμένες οι σχισμές αερισμού. Μην επιτρέψετε την είσοδο ξένων αντικειμένων στο εσωτερικό του φορτιστή.

Ηλεκτρονικό Σύστημα Προστασίας

Τα εργαλεία XR Li-Ion (λιθίου-iónτων) έχουν σχεδιαστεί με Ηλεκτρονικό Σύστημα Προστασίας το οποίο προστατεύει τη μπαταρία από υπερφόρτωση, υπερθέρμανση ή βαθιά εκφόρτιση.

Το εργαλείο θα απενεργοποιηθεί αυτόματα αν ενεργοποιηθεί το ηλεκτρονικό σύστημα προστασίας. Αν συμβεί αυτό, τοποθετήστε τη μπαταρία λιθίου-iónτων στο φορτιστή έως ότου φορτιστεί πλήρως.

Στερέωση στον τοίχο

Αυτοί οι φορτιστές έχουν σχεδιαστεί να μπορούν α στερεωθούν σε τοίχο ή να στέκονται όρθιοι πάνω σε τραπέζι ή επιφάνεια εργασίας. Αν πρόκειται να στερεωθεί σε τοίχο, τοποθετήστε το φορτιστή κοντά σε πρίζα ρεύματος και μακριά από γωνίες ή άλλα εμπόδια που μπορεί να εμποδίζουν τη ροή του αέρα. Χρησιμοποιήστε την πίσω πλευρά του φορτιστή ως πρότυπο για τον καθορισμό της θέσης των βιδών στερέωσης στον τοίχο. Στερεώστε το φορτιστή με ασφάλεια χρησιμοποιώντας βίδες γυψοσανίδας (αγοράζονται ξεχωριστά) μήκους τουλάχιστον 25,4 mm με κεφαλή βίδας διαμέτρου τουλάχιστον 7–9 mm, βιδωμένες σε ξύλο σε βέλτιστο βάθος με τρόπο ώστε κάθε βίδα να προεξέχει περίπου 5,5 mm. Ευθυγραμμίστε τις εγκοπές στην πίσω πλευρά του φορτιστή με τις βίδες που προεξέχουν και συμπλέξτε τις βίδες πλήρως μέσα στις εγκοπές.

Οδηγίες καθαρισμού του φορτιστή



ΠΡΟΕΙΔΟΠΟΙΗΣΗ: Κίνδυνος ηλεκτροπληξίας.
Αποσυνδέετε το φορτιστή από την πρίζα ρεύματος AC πριν τον καθαρισμό. Οι ρύποι και το γράσο μπορούν να αφαιρεθούν από τις εξωτερικές επιφάνειες του φορτιστή με χρήση ενός πανιού ή μιας μαλακής, μη μεταλλικής βούρτσας. Μην χρησιμοποιείτε νερό ή οποιαδήποτε καθαριστικά διαλύματα. Ποτέ μην αφήσετε οποιοδήποτε υγρό να εισέλθει στο εργαλείο. Ποτέ μη βυθίσετε κανένα μέρος του εργαλείου σε υγρό.

Μπαταρία

Σημαντικές οδηγίες ασφαλείας για κάθε τύπο μπαταρίας

Όταν παραγγέλνεται εφεδρικές μπαταρίες, φροντίστε να συμπεριλάβετε τον αριθμό καταλόγου και την τάση. Η μπαταρία δεν είναι πλήρως φορτισμένη όταν αφαιρείται από τη συσκευασία της. Προτού χρησιμοποιήσετε την μπαταρία και τον φορτιστή, διαβάστε τις παρακάτω πληροφορίες ασφαλείας. Στη συνέχεια, ακολουθήστε τις διαδικασίες φόρτισης που περιγράφονται.

ΔΙΑΒΑΣΤΕ ΟΛΕΣ ΤΙΣ ΟΔΗΓΙΕΣ

- **Μην φορτίζετε ή χρησιμοποιήσετε μπαταρία σε εκρηκτική ατμόσφαιρα, όπως με παρουσία εύφλεκτων υγρών, αερίων ή σκόνης.** Η εισαγωγή ή αφαίρεση της μπαταρίας από το φορτιστή μπορεί να προκαλέσει ανάφλεξη της σκόνης ή των αναθυμιάσεων.
- **Ποτέ μην αναγκάσετε το πακέτο μπαταριών να εισέλθει με τη βία στο φορτιστή. Μην τροποποιήσετε το πακέτο μπαταριών με οποιοδήποτε τρόπο για να ταιριάζει με μη συμβατό φορτιστή, γιατί το πακέτο μπαταριών μπορεί να σπάσει προκαλώντας σοβαρό τραυματισμό.**
- Φορτίζετε τα πακέτα μπαταριών μόνο σε φορτιστές DEWALT.
- **ΜΗΝ** πιτσιλίζετε ή βυθίζετε σε νερό ή άλλα υγρά.
- **Μην αποθηκεύετε ή χρησιμοποιείτε το εργαλείο και το πακέτο μπαταριών σε θεσίες όπου η θερμοκρασία μπορεί να φθάσει ή να υπερβεί τους 40 °C (104 °F) (όπως έξω από καλυμμένα μέρη ή σε μεταλλικά κτίρια το καλοκαίρι).**

- **Μην αποτεφρώσετε την μπαταρία ακόμη και εάν έχει υποστεί σοβαρή ζημιά ή έχει φθαρεί εντελώς.** Σε περίπτωση πυρκαγιάς, η μπαταρία μπορεί να εκραγεί. Κατά την καύση μπαταριών ιόντων λιθίου δημιουργούνται τοξικές αναθυμιάσεις και υλικά.
- **Εάν το περιεχόμενο της μπαταρίας έρθει σε επαφή με το δέρμα, ξεπλύνετε με άφθονο νερό την περιοχή με ήπιο σαπούνι και νερό.** Εάν το υγρό της μπαταρίας εισέλθει στα μάτια, ξεπλύνετε με άφθονο νερό επί 15 λεπτά ή έως ότου σταματήσετε ο ερεθισμός. Εάν η ιατρική βοήθεια είναι απαραίτητη, ο ηλεκτρολύτης της μπαταρίας αποτελείται από ένα μίγμα υγρών οργανικών υδρογονανθράκων με αλάτων λιθίου.
- **Τα περιεχόμενα των κυψελών μιας ανοιχτής μπαταρίας μπορούν να προκαλέσουν ερεθισμό του αναπνευστικού συστήματος.** Αναπνεύστε καθαρό αέρα. Εάν τα συμπτώματα επιμένουν, ζητήστε ιατρική βοήθεια.



ΠΡΟΕΙΔΟΠΟΙΗΣΗ: Κίνδυνος εγκαυμάτων. Το υγρό της μπαταρίας ενδέχεται να είναι εύφλεκτο εάν εκτεθεί σε σπινθήρα ή φλόγα.



ΠΡΟΕΙΔΟΠΟΙΗΣΗ: Ποτέ μην επιχειρήσετε να ανοίξετε το πακέτο μπαταριών για οποιονδήποτε λόγο. Αν το περίβλημα του πακέτου μπαταριών είναι ραγισμένο ή έχει υποστεί ζημιά, μην εισάγετε το πακέτο στο φορτιστή. Μην συνθλίψετε, ρίξετε κάτω ή προεξενήσετε ζημιά στο πακέτο μπαταριών. Μην χρησιμοποιήσετε πακέτο μπαταριών ή φορτιστή που έχει δεχθεί ισχυρό χτύπημα, έχει πέσει, έχει πατηθεί από όχημα ή έχει υποστεί ζημιά με οποιοδήποτε τρόπο (π.χ τρυπηθεί με καρφί, χτυπηθεί με σφυρί, πατηθεί). Μπορεί να προκληθεί ελαφρά ή θανατηφόρος ηλεκτροπληξία. Τα πακέτα μπαταριών που έχουν υποστεί ζημιά θα πρέπει να παραδίδονται στο κέντρο σέρβις για ανακύκλωση.



ΠΡΟΕΙΔΟΠΟΙΗΣΗ: Κίνδυνος πυρκαγιάς. Μην αποθηκεύετε ή μεταφέρετε το πακέτο μπαταρίας με τρόπο ώστε μεταλλικά αντικείμενα να μπορούν να έρθουν σε επαφή με εκτεθειμένους ακροδέκτες μπαταρίας. Για παράδειγμα, μην τοποθετείτε το πακέτο μπαταρίας μέσα σε ποδιές, τσέπες, εργαλειοθήκες, κουπά μεταφοράς προϊόντων, συρτάρια κλπ. μαζί με μη στερεωμένα καρφιά, βίδες, κλειδιά κλπ.



ΠΡΟΣΟΧΗ: Όταν δεν χρησιμοποιείται το εργαλείο, τοποθετείτε το με την πλευρά του σε σταθερή επιφάνεια, όπου δεν θα αποτελέσει κίνδυνο λόγω παραπατήματος ή πτώσης. Ορισμένα εργαλεία με μεγάλα πακέτα μπαταριών μπορούν να στέκονται όρθια πάνω στο πακέτο μπαταριών αλλά μπορεί να πέσουν εύκολα αν σπρωχτούν.

Μεταφορά



ΠΡΟΕΙΔΟΠΟΙΗΣΗ: Κίνδυνος πυρκαγιάς. Η μεταφορά μπαταριών μπορεί ενδεχομένως να γίνει αιτία πυρκαγιάς αν οι πόλοι της μπαταρίας έρθουν κατά λάθος σε επαφή με αγώγιμα υλικά. Κατά την μεταφορά μπαταριών να βεβαιώνετε ότι οι πόλοι των μπαταριών είναι προστατευμένοι και καλά μονωμένοι από υλικά που θα μπορούσαν να έρθουν σε επαφή μαζί τους και να προκαλέσουν βραχυκύκλωμα.

Οι μπαταρίες DEWALT συμμορφώνονται με όλους τους εφαρμόσιμους κανονισμούς μεταφορών προϊόντων, όπως αυτοί καθορίζονται από τα βιομηχανικά και νομικά πρότυπα, στα οποία περιλαμβάνονται ο Συστάσεις των Ηνωμένων Εθνών σχετικά με τη μεταφορά επικίνδυνων αγαθών, οι κανονισμοί μεταφοράς επικίνδυνων αγαθών της Διεθνούς Ένωσης Αερομεταφορών (IATA), οι διεθνείς ναυτιλιακοί κανονισμοί περί επικίνδυνων αγαθών (IMDG) και η Ευρωπαϊκή συμφωνία για τις διεθνείς οδικές μεταφορές επικίνδυνων αγαθών (ADR). Τα στοιχεία και οι μπαταρίες λιθίου-ιόντων έχουν δοκιμαστεί σύμφωνα με το τμήμα 38,3 του Εγχειριδίου και κριτηρίων δοκιμών των συστάσεων των Ηνωμένων Εθνών σχετικά με τη μεταφορά επικίνδυνων αγαθών.

Στις περισσότερες περιπτώσεις, η μεταφορά πακέτου μπαταρίας DEWALT δεν θα εμπίπτει στην ταξινόμηση ενός πλήρως ελεγχόμενου Επικίνδυνου υλικού Κλάσης 9. Γενικά, μόνο μεταφορές που περιέχουν μπαταρία λιθίου-ιόντων με ονομαστική τιμή ενέργειας μεγαλύτερη από 100 Βατώρες (Wh) θα απαιτεί να γίνονται ως πλήρως ελεγχόμενα φορτία Κλάσης 9. Σε όλες τις μπαταρίες λιθίου-ιόντων, η ονομαστική τους τιμή σε Βατώρες επισημαίνεται πάνω στη συσκευασία. Επιπλέον, λόγω κανονιστικών περιπλοκών, η DEWALT δεν συνιστά τη μεταφορά δί' αέρος ξεχωριστών πακέτων μπαταριών λιθίου-ιόντων, ανεξάρτητα από την ονομαστική τιμή βατωρών. Οι μεταφορές εργαλείων που περιέχουν μπαταρίες (συνδυσασμένα kit) μπορούν να γίνουν δί' αέρος ως εξαίρεση αν η ονομαστική τιμή σε Βατώρες του πακέτου μπαταρίας δεν είναι μεγαλύτερη από 100 Wh.

Ανεξάρτητα από το αν μια αποστολή θεωρείται εξαιρούμενη ή πλήρως ρυθμιζόμενη, αποτελεί ευθύνη του αποστολέα να λάβει υπόψη του τους πιο πρόσφατους κανονισμούς για τις απαιτήσεις συσκευασίας, σήμανσης και τεκμηρίωσης.

Οι πληροφορίες που παρέχονται στην παρούσα ενότητα του εγχειριδίου, παρέχονται καλή τη πίστη και πιστεύεται ότι είναι ακριβείς κατά το χρόνο της σύνταξης του εγγράφου. Ωστόσο δεν παρέχεται καμία εγγύηση, ρητή ή συναγόμνη. Αποτελεί ευθύνη του αγοραστή να βεβαιωθεί ότι οι δραστηριότητές του συμμορφώνονται με τους εφαρμοστέους κανονισμούς.

Μεταφορά της Μπαταρίας FLEXVOLT™

Η μπαταρία DEWALT FLEXVOLT™ διαθέτει δύο καταστάσεις:

Χρήσης και Μεταφοράς.

Κατάσταση Χρήσης: Όταν η μπαταρία FLEXVOLT™ δεν έχει τοποθετηθεί σε προϊόν ή έχει τοποθετηθεί σε προϊόν DEWALT 18 V, θα λειτουργεί σαν μπαταρία 18 V. Όταν η μπαταρία FLEXVOLT™ έχει τοποθετηθεί σε προϊόν 54 V ή 108 V (δύο μπαταριών των 54 V), θα λειτουργεί σαν μπαταρία 54 V.

Κατάσταση Μεταφοράς: Όταν έχει τοποθετηθεί το καπάκι στην μπαταρία FLEXVOLT™, η μπαταρία είναι σε κατάσταση μεταφοράς. Φυλάξτε το καπάκι για την περίπτωση μεταφοράς.

Όταν είναι σε κατάσταση Μεταφοράς, οι σειρές των κυψελών είναι ηλεκτρικά αποσυνδεδεμένες μέσα στο πακέτο μπαταρίας, με αποτέλεσμα να θεωρείται ως 3 μπαταρίες με χαμηλότερη ονομαστική τιμή βατωρών (Wh) αντί για 1 μπαταρία με

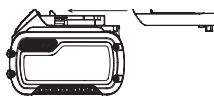

υψηλότερη ονομαστική τιμή βατωρών. Αυτή η αυξημένη ποσότητα των 3 μπαταριών με τη μειωμένη ονομαστική τιμή βατωρών μπορεί να κάνει εφικτή την εξαίρεση του πακέτου μπαταριών από ορισμένους κανονισμούς μεταφορών που επιβάλλονται στις μπαταρίες με υψηλότερη ονομαστική τιμή βατωρών.

Για παράδειγμα, η τιμή Wh Μεταφοράς μπορεί να είναι 3 x 36 Wh, που σημαίνει 3 μπαταρίες των 36 Wh η μία. Η τιμή Wh Χρήσης μπορεί να είναι 108 Wh (υπονοείται 1 μπαταρία).

Παράδειγμα σήμανσης χρήσης και μεταφοράς στην ετικέτα

 Use: 108 Wh
 Transport: 3x36 Wh

Συστάσεις για την αποθήκευση

1. Το καλύτερο μέρος αποθήκευσης είναι ένα δροσερό και στεγνό μέρος, μακριά από το άμεσο ηλιακό φως και την υπερβολική ζέση ή κρύο. Για βέλτιστη απόδοση και διάρκεια ζωής, αποθηκεύετε τις μπαταρίες σε θερμοκρασία δωματίου όταν δεν τις χρησιμοποιείτε.
2. Για μεγάλο χρόνο φύλαξης, για τα καλύτερα αποτελέσματα συνιστάται να αποθηκεύετε το πακέτο μπαταριών πλήρως φορτισμένο, σε δροσερό, ξηρό μέρος, εκτός του φορτιστή.

ΣΗΜΕΙΩΣΗ: Τα πακέτα μπαταριών δεν θα πρέπει να αποθηκεύονται τελείως εκφορτισμένα. Το πακέτο μπαταριών θα χρειαστεί να επαναφορτιστεί πριν τη χρήση.

Ετικέτες στο φορτιστή και την μπαταρία

Επιπλέον των εικονογραμμάτων που χρησιμοποιούνται στο εγχειρίδιο αυτό, οι ετικέτες πάνω στο φορτιστή και στο πακέτο μπαταριών μπορεί να δείχνουν τα εξής εικονογράμματα:



Διαβάστε το εγχειρίδιο οδηγιών πριν από τη χρήση.



Ανατρέξτε στα **Τεχνικά δεδομένα** για το χρόνο φόρτισης.



Μην αγγίζετε με αγώγιμα αντικείμενα.



Μη φορτίζετε κατεστραμμένες μπαταρίες.



Να μην εκτίθεται σε νερό.



Φροντίστε για την άμεση αντικατάσταση τυχόν ελαττωματικών καλωδίων.



Η φόρτιση να γίνεται μόνο σε θερμοκρασία από 4 °C έως 40 °C.



Μόνο για χρήση σε εσωτερικό χώρο.



Απορρίψτε την μπαταρία με φιλικό προς το περιβάλλον τρόπο.

LI-ION



Φορτίζετε τα πακέτα μπαταριών DEWALT μόνο με τους προβλεπόμενους φορτιστές DEWALT. Η φόρτιση πακέτων μπαταριών άλλων από τις προβλεπόμενες μπαταρίες DEWALT με χρήση φορτιστή DEWALT μπορεί να προκαλέσει έκρηξη τους ή άλλες επικίνδυνες καταστάσεις.



Μην πετάτε το πακέτο μπαταριών σε φωτιά.



ΧΡΗΣΗ (χωρίς καπάκι μεταφοράς). Παράδειγμα: Η τιμή Wh είναι 108 Wh (1 μπαταρία με 108 Wh).



ΜΕΤΑΦΟΡΑ (με ενσωματωμένο καπάκι μεταφοράς). Παράδειγμα: Η τιμή Wh είναι 3 x 36 Wh (3 μπαταρίες των 36 Wh).

Τύπος μπαταριών

Τα DCN692 και DCN695 λειτουργούν με πακέτο μπαταριών 18 V.

Αυτά τα πακέτα μπαταριών μπορούν να χρησιμοποιηθούν: DCB181, DCB182, DCB183, DCB183B, DCB184, DCB184B, DCB185, DCB187, DCB546, DCB547. Για περισσότερες πληροφορίες ανατρέξτε στα **Τεχνικά δεδομένα**.

Περιεχόμενα συσκευασίας

Στη συσκευασία περιέχεται:

- 1 καρφωτικό πιστολέτο
- 1 Φορτιστή (μοντέλα P2 μόνο)
- 2 Πακέτα μπαταριών (μοντέλα P2 μόνο)
- 1 Μύτη αποφυγής σημαδιών
- 1 Κουτί μεταφοράς (μοντέλα P2 μόνο)
- 1 Εγχειρίδιο οδηγιών

ΣΗΜΕΙΩΣΗ: Οι μπαταρίες, οι φορτιστές και τα κουτιά μεταφοράς δεν περιλαμβάνονται στα μοντέλα N. Οι μπαταρίες και οι φορτιστές δεν περιλαμβάνονται στα μοντέλα NT. Τα μοντέλα B περιλαμβάνουν μπαταρίες Bluetooth®.

ΣΗΜΕΙΩΣΗ: Το σήμα και τα λογότυπα Bluetooth® είναι κατατεθέντα εμπορικά σήματα ιδιοκτησίας της Bluetooth®, SIG, Inc. και οποιαδήποτε χρήση αυτών των σημάτων από την DEWALT γίνεται κατόπιν άδειας. Άλλα εμπορικά σήματα και εμπορικές ονομασίες ανήκουν στους αντίστοιχους ιδιοκτήτες τους.

- Ελέγξτε για τυχόν ζημιές στο εργαλείο, στα τμήματα ή τα παρελκόμενα, οι οποίες μπορεί να συνέβησαν κατά τη διάρκεια της μεταφοράς.
- Πριν από τη χρήση, αφιερώστε χρόνο για να διαβάσετε προσεκτικά και να κατανοήσετε το παρόν εγχειρίδιο.

Ενδείξεις επάνω στο εργαλείο

Επάνω στο εργαλείο εμφανίζονται τα παρακάτω εικονογράμματα:



Διαβάστε το εγχειρίδιο οδηγιών πριν από τη χρήση.



Φοράτε προστατευτικά για τα αυτιά.



Φοράτε προστατευτικά για τα μάτια.



Ακτινοβολία λέιζερ. Μην κοιτάζετε απευθείας στο φως.



Μήκος καρφιών.



Πάχος καρφιών.



Χωρητικότητα φόρτωσης.



Γωνία γεμιστήρα.

Θεση Κωδικου Ημερομηνιας

Ο κωδικός ημερομηνίας, ο οποίος περιλαμβάνει επίσης το έτος κατασκευής, είναι τυπωμένος επάνω στο περιβλήμα.

Παράδειγμα:

2017 XX XX

Έτος κατασκευής

Περιγραφή (εικ. Α)



ΠΡΟΕΙΔΟΠΟΙΗΣΗ: Μην τροποποιήσετε ποτέ το ηλεκτρικό εργαλείο ή οποιοδήποτε τμήμα του. Μπορεί να προκληθεί βλάβη ή προσωπικός τραυματισμός.

- 1 Σκανδάλη
- 2 Κλειδίωμα σκανδάλης σε απενεργοποιημένη θέση
- 3 Ενεργοποιητής επαφής
- 4 Τροχός ρύθμισης βάθους
- 5 Ενδεικτική λυχνία χαμηλής τάσης μπαταρίας & ενσφύνησης/ εμπλοκής
- 6 Μοχλός απελευθέρωσης εμπλοκής
- 7 Γεμιστήρας
- 8 Ασφάλιση προωθητήρα
- 9 Διακόπτης επιλογής τρόπου λειτουργίας
- 10 Περιστρεφόμενο άγκιστρο καθρονιού/ζώνης
- 11 Ενσωματωμένο κλειδί εξαγωνικών κοχλιών
- 12 Πακέτο μπαταριών
- 13 Μύτη αποφυγής σημαδιών
- 14 Διακόπτης επιλογής ταχύτητας

Προοριζόμενη Χρηση

Τα καρφωτικά μπαταρίας DCN692 και DCN695 κατασκευής ξύλινων σκελετών έχουν σχεδιαστεί για κάρφωμα καρφιών σε ξύλινα τεμάχια εργασίας.

Το καρφωτικό μπαταρίας DCN692 για κατασκευή ξύλινων σκελετών είναι σχεδιασμένο για τις λειτουργίες διαδοχικής ενέργειας/ενέργειας με κρούση. Καρφωτικά σχεδιασμένα για λειτουργίες διαδοχικής ενέργειας/ενέργειας με κρούση **ΔΕΝ ΠΡΕΠΕΙ** να χρησιμοποιούνται πάνω σε σκαλωσιές, σκαλοπάτια, σκάλες ή κατασκευές παρόμοιες με σκάλες, όπως π.χ. πηγάκια

οροφής. Για εξαιρέσεις ελέγξτε τους τοπικούς σας εθνικούς κανονισμούς σχετικά με το χώρο εργασίας.

Το καρφωτικό μπαταρίας DCN695 για κατασκευή ξύλινων σκελετών είναι σχεδιασμένο για τη λειτουργία διαδοχικής ενέργειας μόνο, ή για λειτουργία διαδοχικής ενέργειας γρήγορου κύκλου (RapidCycle), για ταχύτερο κάρφωμα. Τα καρφωτικά που είναι σχεδιασμένα μόνο για τη λειτουργία διαδοχικής ενέργειας **ΕΠΙΤΡΕΠΕΤΑΙ ΝΑ** χρησιμοποιούνται πάνω σε σκαλωσιές, σκαλοπάτια, σκάλες ή κατασκευές παρόμοιες με σκάλες, όπως π.χ. πηχάκια οροφής.

Να **ΜΗ** χρησιμοποιείται σε συνθήκες υγρασίας ή όταν υπάρχουν εύφλεκτα υγρά ή αέρια.

Αυτά τα καρφωτικά μπαταρίας είναι επαγγελματικά ηλεκτρικά εργαλεία.

ΜΗΝ αφήνετε τα παιδιά να έρχονται σε επαφή με το εργαλείο. Απαιτείται επίβλεψη όταν το εργαλείο αυτό χρησιμοποιείται από μη έμπειρους χειριστές.

- Το προϊόν αυτό δεν προορίζεται για χρήση από άτομα (περιλαμβανομένων παιδιών) που έχουν μειωμένες σωματικές, αισθητηριακές ή πνευματικές ικανότητες, ή έλλειψη εμπειρίας και/ή γνώσης και δεξιοτήτων, εκτός αν τα άτομα αυτά επιβλέπονται από άτομο υπεύθυνο για την ασφάλειά τους. Τα παιδιά δεν πρέπει να μένουν ποτέ μόνα τους με αυτό το προϊόν.

ΣΥΝΑΡΜΟΛΟΓΗΣΗ ΚΑΙ ΡΥΘΜΙΣΕΙΣ



ΠΡΟΕΙΔΟΠΟΙΗΣΗ: Για να ελαττώσετε τον κίνδυνο σοβαρού προσωπικού τραυματισμού, απενεργοποιείτε το εργαλείο και αποσυνδέετε την μπαταρία πριν από την πραγματοποίηση τυχόν ρυθμίσεων ή την τοποθέτηση/αφαίρεση προσαρτημάτων ή παρελκόμενων. Η τυχαία εκκίνηση μπορεί να προκαλέσει τραυματισμό.



ΠΡΟΕΙΔΟΠΟΙΗΣΗ: Χρησιμοποιείτε μόνο σετ μπαταριών και φορτιστές της DEWALT.

Εισαγωγή και αφαίρεση του πακέτου μπαταριών από το εργαλείο (εικ. Β)

ΣΗΜΕΙΩΣΗ: Για τα καλύτερα αποτελέσματα, να βεβαιώνετε ότι το πακέτο μπαταριών **12** είναι πλήρως φορτισμένο.

Για Να Τοποθετησετε Το Πακετο Μπαταριων Στη Λαβή Του Εργαλειου

1. Ευθυγραμμίστε το πακέτο μπαταριών **12** με τις ράγες μέσα στη λαβή του εργαλείου (εικ. Β).
2. Σπρώξτε το μέσα στη λαβή ώσπου να τερματίσει πλήρως και να ασφαλίσει στο εργαλείο και βεβαιωθείτε ότι δεν θα απασφαλιστεί.

Για να αφαιρέσετε το πακετο μπαταριων απο το εργαλειο

1. Πιέστε το κουμπί απελευθέρωσης **15** της μπαταρίας και τραβήξτε σταθερά το πακέτο μπαταριών έξω από τη λαβή του εργαλείου.
2. Εισάγετε το πακέτο μπαταριών μέσα στο φορτιστή όπως περιγράφεται στο τμήμα περί φορτιστή του παρόντος εγχειριδίου.

Πακετα μπαταριων με δεικτη φορτιου (Εικ. Β)

Ορισμένα πακέτα μπαταριών DEWALT περιλαμβάνουν ένα δείκτη φορτίου. Αυτός αποτελείται από τρεις πράσινες λυχνίες LED που υποδηλώνουν το επίπεδο του φορτίου που απομένει στο πακέτο μπαταριών.

Για να ενεργοποιήσετε το δείκτη φορτίου, πατήστε και κρατήστε πατημένο το κουμπί **16** του δείκτη φορτίου. Θα ανάψει ένας συνδυασμός των τριών πράσινων λυχνιών LED που είναι ενδεικτικός του επιπέδου του φορτίου που απομένει. Όταν το επίπεδο του φορτίου στη μπαταρία είναι κάτω από το χρησιμοποιησιμότητα όριο, ο δείκτης φορτίου δεν θα ανάψει και η μπαταρία θα χρειαστεί να επαναφορτιστεί.

ΣΗΜΕΙΩΣΗ: Ο δείκτης φορτίου αποτελεί μόνο μια ένδειξη του φορτίου που έχει απομένει στο πακέτο μπαταριών. Δεν δείχνει τη λειτουργικότητα του εργαλείου και υπόκειται σε μεταβολές βάσει των εξαρτημάτων του προϊόντος, της θερμοκρασίας και της εφαρμογής του τελικού χρήστη.

Περιστρεφόμενο άγκιστρο δοκαριών/ζώνης (εικ. F)

Το άγκιστρο δοκαριών/ζώνης **10** μπορεί να τοποθετηθεί εύκολα στην αριστερή ή τη δεξιά πλευρά του εργαλείου, για να διευκολύνει αριστερόχειρες ή δεξιόχειρες χρήστες.

Αν δεν επιθυμείτε να χρησιμοποιείτε καθόλου το άγκιστρο, μπορείτε να το περιστρέψετε μπροστά ή πίσω από τη βάση της λαβής.

Όπλιση του εργαλείου (εικ. D)



ΠΡΟΕΙΔΟΠΟΙΗΣΗ: Πάντα να ασφαρίζετε το εργαλείο σε κατάσταση απενεργοποίησης και να αποσυνδέετε το πακέτο μπαταριών, πριν την τοποθέτηση ή την αφαίρεση καρφιών.

1. Κινήστε την ασφάλιση **8** του προωθητήρα με ελατήριο στη βάση του γεμιστήρα για να τον ασφαλίσετε στη θέση του.
2. Επιλέξτε μια κατάλληλη δεσμίδα καρφιών. (Δείτε τα **τεχνικά δεδομένα**.) Η DEWALT θα συνηγορούσε πάντα να χρησιμοποιείτε καρφιά πρώτης στερέωσης της μάρκας DEWALT.



ΠΡΟΕΙΔΟΠΟΙΗΣΗ: Επειδή με το προϊόν αυτό δεν έχουν δοκιμαστεί άλλα παρελκόμενα εκτός από αυτά που διατίθενται από την DEWALT, η χρήση τυχόν τέτοιων παρελκόμενων με το εργαλείο αυτό μπορεί να είναι επικίνδυνη. Για να ελαττώσετε τον κίνδυνο τραυματισμού, πρέπει να χρησιμοποιείτε μόνο παρελκόμενα που συστήνονται από την DEWALT.

3. Εισάγετε τη δεσμίδα στην εγκοπή όπλισης στο πλάι του γεμιστήρα. Βεβαιωθείτε ότι τα καρφία κινούνται πάνω στα κεφάλια τους μέσα στο κανάλι καρφιών.
4. Κλείστε το γεμιστήρα ελευθερώνοντας την ασφάλιση προωθητήρα. Προσεκτικά, αφήστε την ασφάλιση να κινηθεί εμπρός και να συμπλέξει την ταινία καρφιών.

Κλειδώμα προστασίας από πυροδότηση εν κενώ

Το καρφωτικό είναι εξοπλισμένο με σύστημα κλειδώματος προστασίας από πυροδότηση εν κενώ, το οποίο εμποδίζει την ενεργοποίηση του εργαλείου όταν ο γεμιστήρας είναι σχεδόν κενός. Όταν στο γεμιστήρα απομένουν περίπου 7 έως 9 καρφιά, ενεργοποιείται το σύστημα κλειδώματος προστασίας από πυροδότηση εν κενώ. Βλ. **Φόρτωση του εργαλείου** σχετικά με τη φόρτωση νέας ταινίας καρφίων.

ΣΗΜΕΙΩΣΗ: Αν ασκηθεί έντονη δύναμη στο εργαλείο, είναι εφικτή η παράκαμψη του κλειδώματος προστασίας. Αυτό προστατεύει το εργαλείο από ενδεχόμενη ζημία σε περίπτωση που πέσει.

Ρύθμιση του βάθους καρφώματος (εικ. Ε)

Το βάθος καρφώματος μπορεί να ρυθμιστεί με τον τροχό ρύθμισης βάθους.

1. Για πιο ρηχό κάρφωμα, περιστρέψτε τον τροχό ρύθμισης βάθους **4** προς τα αριστερά, προς το εικονίδιο του ρηχού καρφιού.
2. Για βαθύτερο κάρφωμα, περιστρέψτε τον τροχό ρύθμισης βάθους **4** προς το εικονίδιο του βαθύτερα καρφωμένου καρφιού.

Επιλογή του τρόπου λειτουργίας (εικ. Α)

DCN692

Για να επιλέξετε τον τρόπο λειτουργίας διαδοχικής ενεργοποίησης, μετακινήστε το διακόπτη επιλογής τρόπου λειτουργίας **9** ώστε να εμφανιστεί το εικονίδιο του μονού καρφιού .

Για να επιλέξετε τον τρόπο λειτουργίας ενεργοποίησης με επαφή, μετακινήστε το διακόπτη επιλογής τρόπου λειτουργίας **9** ώστε να εμφανιστεί το εικονίδιο τριών καρφίων .

ΣΗΜΕΙΩΣΗ: Η μέγιστη ισχύς για το κάρφωμα καρφίων μεγάλου μήκους επιτυγχάνεται σε διαδοχική λειτουργία. Για το λόγο αυτό, να περιορίζετε τη χρήση της λειτουργίας ενεργοποίησης με επαφή όταν καρφώνετε καρφιά μεγάλου σχετικά μήκους.

DCN695

Για να επιλέξετε τον τρόπο λειτουργίας κανονικής διαδοχικής ενέργειας, μετακινήστε το διακόπτη επιλογής τρόπου λειτουργίας **9** ώστε να εμφανιστεί το εικονίδιο μονού βέλους (◀).

Για να επιλέξετε τον τρόπο λειτουργίας διαδοχικής ενέργειας RapidCycle, μετακινήστε το διακόπτη επιλογής τρόπου λειτουργίας **9** ώστε να εμφανιστεί το εικονίδιο διπλού βέλους ◀◀.

ΣΗΜΕΙΩΣΗ: Η διάρκεια ζωής της μπαταρίας σε τρόπο λειτουργίας διαδοχικής ενέργειας RapidCycle θα είναι μικρότερη από ότι σε κανονικής διαδοχικής ενέργειας. Αφήνοντας το εργαλείο σε λειτουργία κανονικής διαδοχικής ενέργειας θα επιτύχετε τη μέγιστη διάρκεια ζωής της μπαταρίας.

Επιλογή ταχύτητας (εικ. Α)

Το καρφωτικό είναι εξοπλισμένο με διακόπτη **14** επιλογής από δύο ταχύτητες, ο οποίος βρίσκεται πάνω στο πόδι στήριξης.

- Για πιο κοντά καρφιά, επιλέξτε την ταχύτητα 1 τοποθετώντας το διακόπτη στην πιο αριστερή θέση.
- Για πιο μακριά καρφιά και για πιο ακριβείς εφαρμογές, επιλέξτε την ταχύτητα 2 τοποθετώντας το διακόπτη στην πιο δεξιά θέση.

Σε περίπτωση που τα καρφιά δεν εισάγονται στο σωστό βάθος στη ρύθμιση ταχύτητας 1, μπορεί να χρειαστεί να αλλάξετε σε ρύθμιση ταχύτητας 2 για πρόσθετη δύναμη καρφώματος.

ΣΗΜΕΙΩΣΗ: Η εκτόξευση καρφίων μήκους κάτω από 71 mm με τη ρύθμιση ταχύτητας 2 θα προκαλέσει υπερβολική φθορά στο εργαλείο σας και μπορεί να έχει ως αποτέλεσμα πρόωρες βλάβες.

| Ρύθμιση ταχύτητας | Όφελος | Εφαρμογή | Τυπικό μήκος καρφίων |
|-------------------|--|----------------------------|----------------------|
| 2 | Δύναμη για κάρφωμα πιο μακρίων καρφίων | Εργασίες σε ορθοστάτες | 71 – 90 mm |
| | | Εγκάρσια τμήματα | |
| | | Οριζόντια δοκάρια | |
| 1 | Αυξημένη ανθεκτικότητα εργαλείου. Αυξημένη διάρκεια ζωής μπαταρίας. Αυξημένη ταχύτητα εκτόξευσης καρφίων. Μικρότερη ανάδραση | Κατασκευές με βαριά ξυλεία | 50 – 70 mm |
| | | Κατασκευές δαπέδων | |
| | | Επενδύσεις | |
| | | Φράκτες | |
| | | Σανιδώματα | |
| | | Πηχάκια | |

ΛΕΙΤΟΥΡΓΙΑ

Οδηγίες χρήσης



ΠΡΟΕΙΔΟΠΟΙΗΣΗ: Να τηρείτε πάντοτε τις οδηγίες ασφαλείας και τις ισχύουσες ρυθμίσεις.



ΠΡΟΕΙΔΟΠΟΙΗΣΗ: Για να ελαττώσετε τον κίνδυνο σοβαρού προσωπικού τραυματισμού, απενεργοποιείτε το εργαλείο και αποσυνδέετε την μπαταρία πριν από την πραγματοποίηση τυχόν ρυθμίσεων ή την τοποθέτηση/αφαίρεση προσαρτημάτων ή παρελκόμενων. Η τυχαία εκκίνηση μπορεί να προκαλέσει τραυματισμό.



ΠΡΟΕΙΔΟΠΟΙΗΣΗ: Αν το εργαλείο σας έχει πέσει ή υποψιάζεστε ότι έχει υποστεί ζημια, διενεργήστε έναν έλεγχο λειτουργίας του εργαλείου όπως καθορίζεται στο τμήμα επιλογής τρόπου λειτουργίας στο παρόν εγχειρίδιο. Αν το εργαλείο δεν λειτουργεί σύμφωνα με τα περιγραφόμενα στο εγχειρίδιο,

σταματήστε τη χρήση του και παραδώστε το για σερβίς σε εξουσιοδοτημένο κέντρο σερβίς DEWALT.

Κατάλληλη θέση χεριών (εικ. G)



ΠΡΟΕΙΔΟΠΟΙΗΣΗ: Για να ελαττώσετε τον κίνδυνο προσωπικού τραυματισμού, να χρησιμοποιείτε **ΠΑΝΤΟΤΕ** την κατάλληλη θέση των χεριών, όπως φαίνεται.



ΠΡΟΕΙΔΟΠΟΙΗΣΗ: Για να ελαττώσετε τον κίνδυνο προσωπικού τραυματισμού, **ΠΑΝΤΟΤΕ** να κρατάτε καλά το εργαλείο για να είστε προετοιμασμένοι σε περίπτωση ξαφνικής αντίδρασης.

Για τη σωστή τοποθέτηση των χεριών απαιτείται ένα χέρι στην κύρια λαβή **18** όπως δείχνει η εικόνα.

Προετοιμασία του εργαλείου (εικ. A)

1. Αφαιρέστε το πακέτο μπαταριών **12** από το εργαλείο και βεβαιωθείτε ότι το εργαλείο είναι ασφαλισμένο σε κατάσταση απενεργοποίησης.
2. Αφαιρέστε όλα τα καρφιά από το γεμιστήρα **7**.
3. Ελέγξτε εάν μπορεί να μετακινηθεί ελεύθερα το εξάρτημα ενεργοποίησης επαφής **3**.
4. Επαναφορτώστε τα καρφιά στο γεμιστήρα.
5. Εισάγετε το πακέτο μπαταριών.



ΠΡΟΕΙΔΟΠΟΙΗΣΗ: Μην χρησιμοποιείτε το εργαλείο εάν το άκρο ενεργοποίησης επαφής ή ο ωθητής καρφιών δεν μπορούν να μετακινηθούν ελεύθερα.



ΣΗΜΕΙΩΣΗ: Μην ψεκάζετε **ΠΟΤΕ** και μην χρησιμοποιείτε λιπαντικά ή καθαριστικούς διαλύτες σε εσωτερικά τμήματα του εργαλείου. Αυτό θα επηρεάσει σε μεγάλο βαθμό τη διάρκεια ζωής και απόδοση του εργαλείου.

Στρώσιμο του εργαλείου

Έχετε υπόψη σας ότι χρειάζεται μια περίοδος στρώσιματος αυτού του εργαλείου πριν τη χρήση του σε πλήρη ισχύ, λόγω εξαρτημάτων που χρειάζεται να συμπληχτούν με ακρίβεια ή να «στρώσουν» μεταξύ τους. Ενδέχεται σε αυτή την περίοδο το εργαλείο να μην μπορεί να καρφώσει πάντα πλήρως τα καρφιά μεγάλου μήκους.

Μετά το κάρφωμα μεταξύ 500 και 1000 καρφιών, το εργαλείο θα πρέπει να έχει στρώσει και να αποδίδει στην πλήρη του ικανότητα.

Ενεργοποίηση του εργαλείου (εικ. A)

Μπορείτε να χρησιμοποιήσετε το εργαλείο με έναν από δύο τρόπους λειτουργίας: λειτουργία διαδοχικής ενέργειας ή λειτουργία ενέργειας με κρούση.

Λειτουργία διαδοχικού καρφώματος

Η λειτουργία διαδοχικού καρφώματος χρησιμοποιείται για διακοπτόμενο κάρφωμα, όταν απαιτείται πολύ προσεκτική και ακριβής τοποθέτηση. Επίσης αυτό προσφέρει τη μέγιστη μεταβίβαση ισχύος για κάρφωμα των πιο μεγάλου μήκους καρφιών.

1. Χρησιμοποιώντας το διακόπτη επιλογής τρόπου λειτουργίας **9**, επιλέξτε τον τρόπο λειτουργίας διαδοχικής ενέργειας **7** ή **4**.

2. Απελευθερώστε το κλειδί ασφαλείας **2** της σκανδάλης.
3. Ωθήστε το άκρο ενεργοποίησης επαφής **3** στην επιφάνεια εργασίας.
4. Πιέστε το διακόπτη της σκανδάλης **1** για ενεργοποίηση του εργαλείου.
5. Απελευθερώστε την σκανδάλη και ανυψώστε το καρφωτικό από την επιφάνεια εργασίας.
6. Επαναλάβετε τα βήματα 3–5 για να βάλετε το επόμενο καρφί.

Λειτουργία Ενέργειας Με Κρούση

DCN692

Η λειτουργία ενεργοποίησης με επαφή χρησιμοποιείται για ταχύ κάρφωμα σε επίπεδες, στατικές επιφάνειες και τυπικά προσφέρει τη μεγαλύτερη αποτελεσματικότητα για εφαρμογές καρφώματος μικρότερων καρφιών.

1. Με τη χρήση του διακόπτη επιλογής λειτουργίας **9**, επιλέξτε τη λειτουργία διαδοχικού καρφώματος **7/7**.
2. Απελευθερώστε το κλειδί ασφαλείας **2** της σκανδάλης.
3. Για κάρφωμα ενός καρφίου, χρησιμοποιήστε το εργαλείο όπως περιγράφεται για διακοπτόμενη λειτουργία:
 - a. Ωθήστε το άκρο ενεργοποίησης επαφής **3** στην επιφάνεια εργασίας.
 - b. Πιέστε το διακόπτη της σκανδάλης **1** για ενεργοποίηση του εργαλείου. Κάθε πίεση της σκανδάλης με το άκρο ενεργοποίησης επαφής ωθούμενο στην επιφάνεια εργασίας, θα καρφώσει ένα καρφί.
4. Για κάρφωμα περισσότερων από ένα καρφιών, πιέστε και κρατήστε πεισμένη τη σκανδάλη **1** και κατόπιν ωθήστε το άκρο ενεργοποίησης επαφής **3** επαναλαμβανόμενα στην επιφάνεια εργασίας.



ΠΡΟΕΙΔΟΠΟΙΗΣΗ: Μην κρατάτε τη σκανδάλη πατημένη όταν δεν είναι σε χρήση το εργαλείο. Διατηρείτε το κλειδί ασφαλείας **2** της σκανδάλης στην κλειδωμένη θέση, για να εμποδίσετε αθέλητη ενεργοποίηση, όταν δεν χρησιμοποιείται το εργαλείο.

5. Όταν αλλάζετε τρόπο λειτουργίας, μεταξύ διαδοχικού καρφώματος και καρφώματος με επαφή, μπορεί να χρειαστεί να ρυθμίσετε το βάθος καρφώματος. Για οδηγίες ανατρέξτε στην ενότητα **Ρύθμιση του βάθους καρφώματος**.

Λειτουργία Γρήγορου Κύκλου (RapidCycle)

DCN695

Η λειτουργία Γρήγορου κύκλου είναι ιδανική για όταν ο χρήστης εκτοξεύει πολλά καρφιά διαδοχικά και χρειάζεται να κινείται πιο γρήγορα. Το εργαλείο εξακολουθεί να λειτουργεί πλήρως σε τρόπο λειτουργίας διαδοχικής ενέργειας, αλλά το εργαλείο ετοιμάζεται για το επόμενο καρφί αμέσως μετά την εκτόξευση, ώστε να ελαχιστοποιείται ο χρόνος αναμονής για ανάπτυξη της πλήρους ταχύτητας του μοτέρ.

1. Χρησιμοποιήστε το διακόπτη τρόπο λειτουργίας **9** για να επιλέξετε τη λειτουργία Γρήγορου κύκλου **4/4**.
2. Ελευθερώστε το κλειδί ασφαλείας **2** της σκανδάλης.

3. Για να καρφώσετε ένα μόνο καρφί, χρησιμοποιήστε το εργαλείο όπως περιγράφηκε στη λειτουργία διαδοχικής ενέργειας:
 - a. Πιέστε τον ενεργοποιητή επαφής **3** πάνω στο τεμάχιο εργασίας.
 - b. Τραβήξτε τη σκανδάλη **1** για να ενεργοποιησετε το εργαλείο. (Θα ακούσετε το μοτέρ να αναπτύσει ταχύτητα αφού έχει καρφωθεί το καρφί).
4. Για να καρφώσετε περισσότερα καρφιά, απλά επαναλάβετε τα βήματα των οδηγιών στο σημείο 3. πιο πάνω. Αν δεν εκτοξεύσετε ένα καρφί εντός 2 δευτερολέπτων από το προηγούμενο, τότε το μοτέρ θα επιβραδύνει ως την κατάσταση ηρεμίας.

Χρήση του κλειδώματος ασφαλείας της σκανδάλης (εικ. C)

Κάθε καρφωτικό DeWALT είναι εξοπλισμένο με κλειδώμα ασφαλείας **2** της σκανδάλης, το οποίο όταν μετακινηθεί προς τα δεξιά όπως φαίνεται στην Εικόνα C, εμποδίζει το εργαλείο να εκτοξεύει καρφιά, κλειδώνοντας τη σκανδάλη και προκαλώντας παράκαμψη της τροφοδοσίας ρεύματος από το μοτέρ.

Όταν το κλειδώμα σκανδάλης έχει πατηθεί προς τα αριστερά, το εργαλείο θα είναι πλήρως λειτουργικό. Το κλειδώμα σκανδάλης θα πρέπει να είναι πάντα στην κλειδωμένη θέση όταν γίνονται οποιοσδήποτε ρυθμίσεις ή όταν το εργαλείο δεν είναι σε άμεση χρήση.

Μύτη αποφυγής σημαδιών (εικ. A)

Όταν χρησιμοποιείτε αυτό το εργαλείο σε υλικά που δεν θέλετε να σηματοδοτούν, όπως ξύλινη επένδυση, χρησιμοποιείτε την πλαστική μύτη αποφυγής σημαδιών **13** πάνω από τον ενεργοποιητή επαφής **3**.

ΣΗΜΕΙΩΣΗ: Για μέγιστο βάθος καρφώματος, ειδικά σε μακριά καρφιά, θα πρέπει να αφαιρεθεί το κάλυμμα αποφυγής σημαδιών.

Ενδεικτική λυχνία LED (εικ. A)

Το καρφωτικό σας μηχάνημα είναι εξοπλισμένο με ενδεικτική λυχνία LED **5** για να σας ειδοποιεί σε περίπτωση ενσφίνωσης/εμπλοκής. Επίσης ανατρέξτε στο τμήμα **Αντιμετώπιση βλαβών** για περισσότερες οδηγίες.

| | | |
|---|---------|--|
|  | — — — — | <p>ΚΑΤΑΣΤΑΣΗ ΕΝΣΦΙΝΩΣΗΣ/ ΕΜΠΛΟΚΗΣ</p> <p>Περιστρέψτε το μοχλό απελευθέρωσης εμπλοκής για να την αποκαταστήσετε. Ανατρέξτε στο τμήμα Απελευθέρωση εμπλοκής.</p> |
|---|---------|--|

Απελευθέρωση εμπλοκής (εικ. A, C)

Αν το καρφωτικό χρησιμοποιείται σε απαιτητική εφαρμογή όπου όλη η διαθέσιμη ενέργεια στο μοτέρ χρησιμοποιείται για το κάρφωμα ενός καρφιού, το εργαλείο μπορεί να παρουσιάσει εμπλοκή. Η λάμα καρφώματος δεν ολοκλήρωσε τον κύκλο καρφώματος και η ενδεικτική λυχνία ενσφίνωσης/εμπλοκής **5** θα αναβοσβήνει. Περιστρέψτε το μοχλό απελευθέρωσης εμπλοκής **6** του εργαλείου και ο μηχανισμός

θα απελευθερωθεί. Αν η λάμα καρφώματος δεν επιστρέφει αυτόματα στη βασική της θέση, προχωρήστε με τη διαδικασία στο τμήμα **Αφαίρεση σφηνωμένου καρφιού**. Αν η μονάδα εξακολουθεί να παρουσιάζει εμπλοκή, εξετάστε το υλικό και το μήκος των καρφιών για να βεβαιωθείτε ότι η εφαρμογή δεν είναι υπερβολικά απαιτητική. Αν η μονάδα εξακολουθεί να παρουσιάζει εμπλοκή, εξετάστε την επιλογή τρόπου λειτουργίας, το υλικό και το μήκος των καρφιών για να βεβαιωθείτε ότι η εφαρμογή δεν είναι υπερβολικά απαιτητική.

Αν προκύπτει συνεχής εμπλοκή του εργαλείου, ελέγξτε πάλι την επιλογή ταχύτητας. Ανάλογα με την εφαρμογή, μπορεί να χρειαστεί διαφορετική ρύθμιση ταχύτητας.

Αφαίρεση σφηνωμένου καρφιού (εικ. A, C)

Αν σφηνώσει ένα καρφί στο μπροστινό τμήμα, θα αναβοσβήνει η ενδεικτική λυχνία ενσφίνωσης/εμπλοκής **5**. **ΣΗΜΕΙΩΣΗ:** Η ενσφίνωση θα μπορούσε να οφείλεται σε υπολείμματα που έχουν συσσωρευτεί στο κανάλι της μύτης. Ελέγξτε και απομακρύνετε αμέσως τυχόν υπολείμματα όπως αναφέρεται παρακάτω, αν προσέξετε οποιαδήποτε αλλαγή στην απόδοση του εργαλείου.

1. Αφαιρέστε το πακέτο μπαταριών από το εργαλείο και ενεργοποιήστε το κλειδώμα ασφαλείας **2** της σκανδάλης.
2. Κινήστε την ασφάλιση **8** του προωθητήρα με ελατήριο προς τη βάση του γεμιστήρα για να την ασφαλίσετε στη θέση της και να αφαιρέσετε την ταινία καρφιών.
3. Χρησιμοποιώντας το παρεχόμενο κλειδί εξαγωνικών κοχλιών **11**, λασκάρτε τους δύο εξαγωνικούς κοχλίες **17** στο πάνω μέρος του γεμιστήρα.
4. Περιστρέψτε το γεμιστήρα **7** προς τα εμπρός.
5. Αφαιρέστε το σφηνωμένο/λυγισμένο καρφί, χρησιμοποιώντας πένσα αν χρειαστεί. Καθαρίστε τυχόν υπολείμματα στο κανάλι καρφιών, αν απαιτείται.
6. Αν η λάμα καρφώματος είναι στην κάτω θέση, περιστρέψτε το μοχλό απελευθέρωσης εμπλοκής **6** στο πάνω μέρος του καρφωτικού. **ΣΗΜΕΙΩΣΗ:** Αν η λάμα καρφώματος δεν επανέρχεται μετά την περιστροφή του μοχλού απελευθέρωσης εμπλοκής, μπορεί να χρειαστεί χειροκίνητη επαναφορά της λάμας με ένα μακρύ κατσαβίδι.
7. Περιστρέψτε το γεμιστήρα πάλι στη θέση του κάτω από τη μύτη του εργαλείου και σφίξτε τους εξαγωνικούς κοχλίες **17**.
8. Εισάγετε πάλι το πακέτο μπαταριών. **ΣΗΜΕΙΩΣΗ:** Το εργαλείο θα απενεργοποιηθεί αυτόματα χωρίς επαναφορά, έως ότου έχει αφαιρεθεί και εισαχθεί πάλι το πακέτο μπαταριών.
9. Εισάγετε πάλι τα καρφιά μέσα στο γεμιστήρα (βλ. τμήμα **Φόρτωση του εργαλείου**).
10. Ελευθερώστε την ασφάλιση **8** του προωθητήρα.
11. Αποσυμπλέξτε το κλειδώμα ασφαλείας **2** της σκανδάλης όταν είστε έτοιμοι να συνεχίσετε το κάρφωμα.

Αν τα καρφιά σφηνώνουν συχνά στο μπροστινό τμήμα, δώστε το εργαλείο για σέρβις σε εξουσιοδοτημένο κέντρο σέρβις DeWALT.

ΣΥΝΤΗΡΗΣΗ

Το ηλεκτρικό εργαλείο της DEWALT σχεδιάστηκε για να λειτουργεί επί μεγάλο χρονικό διάστημα με ελάχιστη συντήρηση. Η συνεχής ικανοποιητική λειτουργία εξαρτάται από τη σωστή φροντίδα του εργαλείου και τον τακτικό καθαρισμό.



ΠΡΟΕΙΔΟΠΟΙΗΣΗ: Για να ελαττώσετε τον κίνδυνο σοβαρού προσωπικού τραυματισμού, απενεργοποιείτε το εργαλείο και αποσυνδέετε την μπαταρία πριν από την πραγματοποίηση τυχόν ρυθμίσεων ή την τοποθέτηση/αφαίρεση προσαρτημάτων ή παρελκόμενων. Η τυχαία εκκίνηση μπορεί να προκαλέσει τραυματισμό.



Λίπανση

Το ηλεκτρικό σας εργαλείο δεν απαιτεί επιπλέον λίπανση.



ΣΗΜΕΙΩΣΗ: Μην ψεκάζετε **ΠΟΤΕ** και μην χρησιμοποιείτε λιπαντικά ή καθαριστικούς διαλύτες σε εσωτερικά τμήματα του εργαλείου. Αυτό θα επηρεάσει σε μεγάλο βαθμό τη διάρκεια ζωής και απόδοση του εργαλείου.



Καθαρισμός



ΠΡΟΕΙΔΟΠΟΙΗΣΗ: Για την αφαίρεση ρύπων και σκόνης, χρησιμοποιήστε ξηρό αέρα κάθε φορά που διαπιστώνετε συκέντρωση σκόνης εντός και γύρω από τις θυρίδες αερισμού. Όταν εκτελείτε αυτή τη διαδικασία, να φοράτε εγκεκριμένο προστατευτικό για τα μάτια και εγκεκριμένη μάσκα για τη σκόνη.



ΠΡΟΕΙΔΟΠΟΙΗΣΗ: Μην χρησιμοποιείτε ποτέ διαλύτες ή άλλες ισχυρές χημικές ουσίες για τον καθαρισμό των μη μεταλλικών τμημάτων του εργαλείου. Αυτές οι χημικές ουσίες μπορούν να υποβαθμίσουν την ποιότητα των υλικών που χρησιμοποιούνται σε αυτά τα τμήματα. Χρησιμοποιείτε ένα πανί που έχει εμποτιστεί μόνο σε νερό και ήπιο σαπούνι. Μην επιτρέψετε ποτέ την εισροή τυχόν υγρών στο εσωτερικό του εργαλείου. Μην βυθίσετε ποτέ οποιοδήποτε τμήμα του εργαλείου σε υγρό.

Προαιρετικά παρελκόμενα



ΠΡΟΕΙΔΟΠΟΙΗΣΗ: Επειδή με το προϊόν αυτό δεν έχουν δοκιμαστεί άλλα παρελκόμενα εκτός από αυτά που διατίθενται από την DEWALT, η χρήση τυχόν τέτοιων παρελκόμενων με το εργαλείο αυτό μπορεί να είναι επικίνδυνη. Για να ελαττώσετε τον κίνδυνο τραυματισμού, πρέπει να χρησιμοποιείτε μόνο παρελκόμενα που συνιστώνται από την DEWALT.

Για περισσότερες πληροφορίες σχετικά με τα κατάλληλα παρελκόμενα, συμβουλευτείτε τον αντιπρόσωπο με τον οποίο συνεργάζεστε.

DCN6901 Κιτ Αντικατάστασης Ελατηρίων Επαναφοράς (εικ. Η-Λ)

Με την πάροδο του χρόνου, τα ελατήρια επαναφοράς της λάμας καρφώματος θα φθαρούν και τελικά θα χρειαστούν αντικατάσταση. Θα γίνει εμφανές ότι τα ελατήρια θα χρειαστούν αντικατάσταση όταν η λάμα καρφώματος δεν επιστρέφει στην αρχική της θέση μετά από κάθε κάρφωμα. Για να το επαληθεύσετε - ανοίξτε το γεμιστήρα όπως περιγράφεται στην ενότητα **Αφαίρεση σφηνωμένου καρφιού** και αν τα ελατήρια έχουν φθαρεί θα μπορέσετε να μετακινήσετε το εξάρτημα κίνησης των καρφιών προς τα εμπρός και πίσω στο κανάλι καρφιών με πολύ μικρή αντίσταση.

Το εργαλείο έχει σχεδιαστεί με τρόπο που είναι εύκολο τα ελατήρια επαναφοράς να αντικατασταθούν σε λιγότερο από 5 λεπτά στο χώρο εργασίας με τη χρήση του αξεσουάρ DCN6901-Χ1.



ΠΡΟΕΙΔΟΠΟΙΗΣΗ: Για τη δική σας ασφάλεια, διαβάστε το εγχειρίδιο οδηγιών του εργαλείου πριν χρησιμοποιήσετε οποιοδήποτε αξεσουάρ. Η μη τήρηση των προειδοποιήσεων αυτών μπορεί να προκαλέσει σωματική βλάβη και σοβαρή ζημιά στο εργαλείο και στο αξεσουάρ. Όταν διενεργείτε σέρβις στο εργαλείο αυτό, χρησιμοποιείτε μόνο ανταλλακτικά πανομοιότυπα με το αρχικό εξάρτημα.

ΕΠΙΣΗΜΑΝΣΗ: Όλα τα μηχανικά μέρη του κιτ αντικατάστασης ελατηρίων επαναφοράς παρουσιάζονται για τη διευκόλυνσή σας και για να μπορεί να επιβεβαιωθεί ότι συμπεριλαμβάνονται στην παράδοση. Το κιτ περιέχει επίσης μια συσκευασία κόλλας Loctite για χρήση στο βήμα 9. Ανατρέξτε στην εικόνα L.

Για να αλλάξετε ελατήρια επαναφοράς που έχουν υποστεί βλάβη

ΣΗΜΕΙΩΣΗ: Τα ελατήρια θα πρέπει να αντικαθίστανται σαν ζεύγη, με χρήση μόνο του σωστού κιτ αντικατάστασης βοηθητικών ελατηρίων DEWALT.

- Χρησιμοποιώντας το παρεχόμενο κλειδί **11** λασκάρετε τις δύο βίδες **19** στις δύο πλευρές της μονάδας. Ανατρέξτε στην εικόνα H.
- Αφαιρέστε από τη μονάδα το σύστημα επαναφοράς **20**. Ανατρέξτε στην εικόνα I.
- Αφαιρέστε το κλιπ **21** της ράβδου ελατηρίου από τη ράβδο ελατηρίου **22**. Ανατρέξτε στην εικόνα J.
- Περιστρέψτε και αφαιρέστε τον αναστολέα **23** του ελατηρίου και αφαιρέστε τη ροδέλα **24** και το ελατήριο επαναφοράς **25**. Ανατρέξτε στην εικόνα J.
- Τοποθετήστε το νέο ελατήριο επαναφοράς και τη ροδέλα πάνω στη ράβδο **22** του ελατηρίου. Ενώ συμπιέζετε το ελατήριο με τη ροδέλα κοντά στην αντίθετη πλευρά της ράβδου, περιστρέψτε το νέο αναστολέα ελατηρίου έως ότου περάσει την αυλάκωση που προορίζεται για το κλιπ της ράβδου ελατηρίου.
- Τοποθετήστε σταθερά το νέο κλιπ ράβδου ελατηρίου και φέρτε τον αναστολέα ελατηρίου σε επαφή με το κλιπ.
- Επαναλάβετε τα βήματα 3-6 για το δεύτερο ελατήριο.
ΣΗΜΕΙΩΣΗ: Ελέγξτε την επαναφορά του προφίλ κινώντας το προφίλ προς τα πάνω στη ράβδο ελατηρίου και

αφήνοντάς το ελεύθερο. Θα πρέπει να επανέλθει χάρη στη δύναμη που ασκείται από τα ελατήρια.

8. Τοποθετήστε το σύστημα επαναφοράς **20** πάλι μέσα στη μονάδα. Ανατρέξτε στην εικόνα Κ. Είναι σημαντικό να προσπαθήσετε να ευθυγραμμίσετε το προφίλ και το σφόνδυλο πριν βιδώσετε το σύστημα επαναφοράς πάλι πάνω στη μονάδα. Αυτό μπορεί να γίνει με τη σύνδεση μιας μπαταρίας και πιέζοντας και κατόπι απελευθερώνοντας τη μύτη της μονάδας σε επαφή με έναν πάγκο ή μια σκληρή επιφάνεια. Έτσι ο κινητήρας θα αρχίσει να περιστρέφεται.

ΣΗΜΕΙΩΣΗ: Όταν το προφίλ και ο σφόνδυλος έχουν ευθυγραμμιστεί σωστά, θα ακούσετε τον κινητήρα να επιβραδύνεται από την πλήρη ταχύτητά του. Αν το προφίλ και ο σφόνδυλος δεν έχουν ευθυγραμμιστεί σωστά, ενδέχεται να μην μπορεί να λειτουργήσει ο κινητήρας ή μπορεί να επιβραδυνθεί πολύ γρηγορότερα από τον κανονικό, ενώ παράλληλα θα ακούγεται από τη μονάδα ένας δυνατός θόρυβος απόξεσης. Αν συμβεί αυτό, αφαιρέστε το σύστημα επαναφοράς και επαναλάβετε τη διαδικασία έδρασής του.

9. Όταν έχει επιτευχθεί σωστή έδραση του συστήματος επαναφοράς, ανοίξτε το παρεχόμενο φακελάκι Loctite** και απλώστε μια μικρή ποσότητα στα σπειρώματα των δύο βιδών **19** και επανατοποθετήστε τις δύο βίδες χρησιμοποιώντας το κλειδί, και σφίξτε καλά. Ανατρέξτε στην εικόνα L.



ΠΡΟΕΙΔΟΠΟΙΗΣΗ: Πάντα να ελέγχετε τη μονάδα εισάγοντας μικρού μήκους καρφιά σε μαλακό ξύλο, για να βεβαιωθείτε ότι το εργαλείο λειτουργεί κανονικά. Αν το εργαλείο δεν λειτουργεί κανονικά, απευθυνθείτε αμέσως σε ένα αναγνωρισμένο κέντρο σέρβις DEWALT.



ΠΡΟΕΙΔΟΠΟΙΗΣΗ: ΤΟ ΠΕΡΙΕΧΟΜΕΝΟ ΑΠΟ ΤΟ ΦΑΚΕΛΑΚΙ ΤΟΥ LOCTITE® ΜΠΟΡΕΙ ΝΑ ΠΡΟΚΑΛΕΣΕΙ ΕΡΕΘΙΣΜΟ ΣΕ ΜΑΤΙΑ, ΔΕΡΜΑ ΚΑΙ ΑΝΑΠΝΕΥΣΤΙΚΟ ΣΥΣΤΗΜΑ. Χρησιμοποιήστε όλο το περιεχόμενο μετά το άνοιγμα. Μην αναπνέετε τις αναθυμιάσεις. Να μην έρθει σε επαφή με τα μάτια ή το δέρμα ή τα ρούχα. Να χρησιμοποιείται μόνο σε καλά αεριζόμενο χώρο. Κρατάτε το μακριά από παιδιά.

ΠΡΩΤΕΣ ΒΗΘΕΙΕΣ: Περιέχει διμεθακρυλική πολυγλυκόλη, ελαϊκή πολυγλυκόλη, προπυλενογλυκόλη, διοξείδιο του τιτανίου και υδροϋπεροξειδίου του κουμηνίου. Σε περίπτωση κατάποσης, καλέστε άμεσα το Κέντρο Δηλητηριάσεων ή γιατρό. Μην προκαλέσετε εμετό. Σε περίπτωση εισπνοής μετακινήστε το άτομο στον καθαρό αέρα. Σε περίπτωση επαφής με τα μάτια, ξεπλύνετε με νερό για 15 λεπτά. Αποκτήστε ιατρική φροντίδα. Σε περίπτωση επαφής με το δέρμα, ξεπλύνετε καλά με νερό. Σε περίπτωση επαφής με τα ρούχα, αφαιρέστε τα ρούχα.

*Το Loctite® αποτελεί σήμα κατατεθέν της Henkel Corp.

Για την προστασία του περιβάλλοντος



Χωριστή συλλογή. Τα προϊόντα και οι μπαταρίες που επισημαίνονται με αυτό το σύμβολο δεν πρέπει να απορρίπτονται μαζί με τα κοινά οικιακά απορρίμματα.

Τα προϊόντα και οι μπαταρίες περιέχουν υλικά που μπορούν να ανακτηθούν ή να ανακυκλωθούν ώστε να μειωθούν

οι ανάγκες για πρώτες ύλες. Παρακαλούμε να ανακυκλώνετε τα ηλεκτρικά προϊόντα και τις μπαταρίες σύμφωνα με τους τοπικούς κανονισμούς. Περισσότερες πληροφορίες διατίθενται στον ιστότοπο www.2helpU.com.

Επαναφορτιζόμενη μπαταρία

Η μπαταρία μεγάλης διάρκειας λειτουργίας πρέπει να επαναφορτίζεται, όταν αδυνατεί πλέον να παράγει επαρκή ισχύ για εργασίες, οι οποίες πραγματοποιούνταν εύκολα στο παρελθόν. Στο τέλος της ωφέλιμης διάρκειας ζωής της, απορρίψτε της με τρόπο που σέβεται το περιβάλλον:

- Εξαντλήστε τη μπαταρία λειτουργώντας το εργαλείο, κατόπι αφαιρέστε την από το εργαλείο.
- Οι κυψέλες μπαταριών λιθίου-ιόντων είναι ανακυκλώσιμες. Παραδίδετε τις στο κατάστημα αγοράς ή σε τοπικό σταθμό ανακύκλωσης. Τα συλλεγόμενα πακέτα μπαταριών θα ανακυκλώνονται ή θα απορρίπτονται με σωστό τρόπο.

ΑΝΤΙΜΕΤΩΠΙΣΗ ΒΛΑΒΩΝ

ΠΟΛΛΑ ΣΥΝΗΘΙΣΜΕΝΑ ΠΡΟΒΛΗΜΑΤΑ ΜΠΟΡΟΥΝ ΝΑ ΕΠΙΛΥΘΟΥΝ ΕΥΚΟΛΑ ΜΕ ΧΡΗΣΗ ΤΟΥ ΠΑΡΑΚΑΤΩ ΠΙΝΑΚΑ

Για πιο σοβαρά ή πιο επίμονα προβλήματα, απευθυνθείτε στο πλησιέστερο συνεργείο επισκευών DEWALT, ή απευθυνθείτε στο τοπικό σας γραφείο DEWALT στη διεύθυνση που αναφέρεται στο παρόν εγχειρίδιο.



ΠΡΕΙΔΟΠΟΙΗΣΗ: Για να μειώσετε τον κίνδυνο σοβαρού τραυματισμού, ΠΑΝΤΑ αποσυνδέετε το πακέτο μπαταριών από το εργαλείο πριν από οποιαδήποτε επισκευή.

| ΣΥΜΠΤΩΜΑ | ΑΙΤΙΑ | ΑΠΟΚΑΤΑΣΤΑΣΗ |
|---|--|---|
| Το μοτέρ δεν λειτουργεί με τη σκανδάλη πατημένη | Κλειδώμα σκανδάλης στην κλειδωμένη θέση | Ξεκλειδώστε το κλειδώμα σκανδάλης. |
| | Το εργαλείο παρουσιάζει εμπλοκή που εμποδίζει το μοτέρ να περιστραφεί | Περιστρέψτε το μοχλό απελευθέρωσης εμπλοκής του εργαλείου και ο μηχανισμός θα απελευθερωθεί. Αν η λάμα καρφώματος δεν επανέρχεται, αφαιρέστε την μπαταρία και σπρώξτε χειροκίνητα τη λάμα καρφώματος στη βασική της θέση. |
| | Το εργαλείο είναι σε λειτουργία διαδοχικής ενεργοποίησης | Πιέστε πρώτα τον ενεργοποιητή επαφής πριν τη βολή ή αλλάξτε τρόπο λειτουργίας σε ενεργοποίηση με επαφή (DCN692 μόνο). |
| | Χρειάζεται επαναφορά στο εσωτερικό ηλεκτρονικό σύστημα του εργαλείου | Αφαιρέστε την μπαταρία, περιμένετε 3 δευτερόλεπτα και εισάγετέ την πάλι. |
| | Το μοτέρ σταματά να λειτουργεί μετά από 5 δευτερόλεπτα | Κανονική λειτουργία, ελευθερώστε τη σκανδάλη και πιέστε τη πάλι. |
| | Οι ακροδέκτες είναι λερωμένοι ή έχουν υποστεί ζημιά | Απευθυνθείτε σε εξουσιοδοτημένο συνεργείο επισκευών DEWALT. |
| | Το εσωτερικό ηλεκτρονικό σύστημα έχει υποστεί ζημιά | Απευθυνθείτε σε εξουσιοδοτημένο συνεργείο επισκευών DEWALT. |
| | Ζημιά στη σκανδάλη | Απευθυνθείτε σε εξουσιοδοτημένο συνεργείο επισκευών DEWALT. |
| | Η μπαταρία έχει υψηλή θερμοκρασία | Αφήστε τη μπαταρία να κρυώσει ή αντικαταστήστε την με ένα κρύο πακέτο μπαταριών. |
| Το εργαλείο έχει υψηλή θερμοκρασία | Αφήστε το εργαλείο να κρυώσει πριν συνεχίσετε τη χρήση του. | |
| Το μοτέρ δεν λειτουργεί με την ενεργοποίηση επαφής πιεσμένη | Κλειδώμα σκανδάλης στην κλειδωμένη θέση | Ξεκλειδώστε το κλειδώμα σκανδάλης. |
| | Συμπλεγμένο κλειδώμα προστασίας από λειτουργία εν κενώ, που εμποδίζει την πλήρη κίνηση του ενεργοποιητή επαφής | Φορτώστε περισσότερα καρφιά στο γεμιστήρα. |
| | Το εργαλείο παρουσιάζει εμπλοκή που εμποδίζει το μοτέρ να περιστραφεί | Περιστρέψτε το μοχλό απελευθέρωσης εμπλοκής του εργαλείου και ο μηχανισμός θα απελευθερωθεί. Αν η λάμα καρφώματος δεν επανέρχεται, αφαιρέστε την μπαταρία και σπρώξτε χειροκίνητα τη λάμα καρφώματος στη βασική της θέση. |
| | Λυγισμένος ενεργοποιητής επαφής | Απευθυνθείτε σε εξουσιοδοτημένο συνεργείο επισκευών DEWALT |
| | Το μοτέρ σταματά να λειτουργεί μετά από 5 δευτερόλεπτα | Κανονική λειτουργία, ελευθερώστε τον ενεργοποιητή επαφής και πιέστε τον πάλι. |
| | Οι ακροδέκτες είναι λερωμένοι ή έχουν υποστεί ζημιά | Απευθυνθείτε σε εξουσιοδοτημένο συνεργείο επισκευών DEWALT. |
| | Το εσωτερικό ηλεκτρονικό σύστημα έχει υποστεί ζημιά | Απευθυνθείτε σε εξουσιοδοτημένο συνεργείο επισκευών DEWALT. |
| | Ζημιά στη σκανδάλη | Απευθυνθείτε σε εξουσιοδοτημένο συνεργείο επισκευών DEWALT. |
| | Η μπαταρία έχει υψηλή θερμοκρασία | Αφήστε τη μπαταρία να κρυώσει ή αντικαταστήστε την με ένα κρύο πακέτο μπαταριών. |
| | Το εργαλείο έχει υψηλή θερμοκρασία | Αφήστε το εργαλείο να κρυώσει πριν συνεχίσετε τη χρήση του. |

| ΣΥΜΠΤΩΜΑ | ΑΙΤΙΑ | ΑΠΟΚΑΤΑΣΤΑΣΗ |
|---|--|--|
| Το εργαλείο δεν καρφώνει (το μοτέρ λειτουργεί αλλά δεν βάλλει καρφιά) | Συμπλεγμένο κλείδωμα προστασίας από λειτουργία εν κενώ, που εμποδίζει την πλήρη κίνηση του ενεργοποιητή επαφής | Φορτώστε καρφιά στο γεμιστήρα. |
| | Χαμηλή φόρτιση μπαταρίας ή ζημιά στη μπαταρία | Ελέγξτε το επίπεδο φόρτισης, αν το πακέτο μπαταριών δείχνει την κατάσταση φόρτισης. Φορτίστε ή αντικαταστήστε το πακέτο μπαταριών αν χρειάζεται. |
| | Σφηνωμένο καρφι/λάμα καρφώματος δεν επανήλθε στη βασική της θέση | Αφαιρέστε την μπαταρία, αφαιρέστε το σφηνωμένο καρφι, κινήστε το μοχλό απελευθέρωσης εμπλοκής, (πιέστε τη λάμα καρφώματος χειροκίνητα πάνω αν χρειαστεί) και τοποθετήστε πάλι το πακέτο μπαταριών. |
| | Ζημιά στο συγκρότημα καρφώματος/επαναφοράς | Αντικαταστήστε το συγκρότημα καρφώματος/επαναφοράς. Απευθυνθείτε σε εξουσιοδοτημένο συνεργείο επισκευών DEWALT. |
| | Σφηνωμένος εσωτερικός μηχανισμός | Απευθυνθείτε σε εξουσιοδοτημένο συνεργείο επισκευών DEWALT. |
| | Το εσωτερικό ηλεκτρονικό σύστημα έχει υποστεί ζημιά | Απευθυνθείτε σε εξουσιοδοτημένο συνεργείο επισκευών DEWALT. |
| Το μοτέρ ξεκινά αλλά κάνει πολύ θόρυβο | Σφηνωμένο καρφι και η λάμα καρφώματος έχει κολλήσει στην κάτω θέση | Χρησιμοποιήστε το μοχλό απελευθέρωσης εμπλοκής, αφαιρέστε τυχόν καρφιά που έχουν σφηνώσει και επαναφέρετε χειροκίνητα τη λάμα καρφώματος αν χρειάζεται. |
| | Ζημιά στο συγκρότημα καρφώματος/επαναφοράς | Αντικαταστήστε το συγκρότημα καρφώματος/επαναφοράς. Απευθυνθείτε σε εξουσιοδοτημένο συνεργείο επισκευών DEWALT. |
| Η λάμα καρφώματος εξακολουθεί να κολλά στην κάτω θέση | Σφηνωμένο καρφι και η λάμα καρφώματος έχει κολλήσει στην κάτω θέση | Χρησιμοποιήστε το μοχλό απελευθέρωσης εμπλοκής, αφαιρέστε τυχόν καρφιά που έχουν σφηνώσει και επαναφέρετε χειροκίνητα τη λάμα καρφώματος αν χρειάζεται. |
| | Ζημιά στο συγκρότημα καρφώματος/επαναφοράς | Αντικαταστήστε το συγκρότημα καρφώματος/επαναφοράς. Απευθυνθείτε σε εξουσιοδοτημένο συνεργείο επισκευών DEWALT. |
| | Υλικό και μήκος καρφιών | Αν η μονάδα εξακολουθεί να παρουσιάζει εμπλοκές (αναγκάζοντάς σας να περιστρέψετε το μοχλό απελευθέρωσης εμπλοκής), επιλέξτε το κατάλληλο υλικό και μήκος καρφιών που δεν κάνουν την εφαρμογή υπερβολικά απαιτητική. |
| | Υπολείμματα στο μπροστινό τμήμα | Καθαρίστε το μπροστινό τμήμα και παρατηρήστε προσεκτικά για μικρά κομματάκια σπασμένων καρφιών που έχουν κολλήσει στη διαδρομή. |
| | Το εργαλείο δεν έχει στρώσει ακόμα | Τα νέα εργαλεία μπορεί να χρειαστούν 500–1000 καρφιά για να συμπλεχτούν με ακρίβεια και να “στρώσουν” τα εξαρτήματά τους μεταξύ τους. Στη διάρκεια αυτής της περιόδου να καρφώνετε μικρότερα σε μήκος καρφιά αν αντιμετωπίζετε δυσκολίες να καρφώσετε τα καρφιά ως το τέρμα. |
| | Χρήση λανθασμένης ταχύτητας (DCN692 μόνο) | Αν προσπαθείτε να καρφώσετε σε μαλακά ξύλα σχετικά μεγάλου μήκους καρφιά με δακτυλιοειδείς χαραγές στον κορμό ή να καρφώσετε τα καρφιά αυτού του τύπου σε σκληρά σχετικά υλικά σε ταχύτητα 1 - προσαρμόστε τη ρύθμιση της ταχύτητας στη θέση 2. |

| ΣΥΜΠΤΩΜΑ | ΑΙΤΙΑ | ΑΠΟΚΑΤΑΣΤΑΣΗ |
|---|---|--|
| Το εργαλείο λειτουργεί αλλά δεν καρφώνει πλήρως τα καρφιά | Το βάθος έχει ρυθμιστεί σε πολύ μικρή τιμή | Περιστρέψτε το ρυθμιστή βάθους σε μεγαλύτερη τιμή |
| | Το εργαλείο δεν έχει πατηθεί σταθερά πάνω στο τεμάχιο εργασίας | Χρησιμοποιήστε επαρκή δύναμη στο εργαλείο σταθεροποιώντας το σφίχτα πάνω στο τεμάχιο εργασίας. Ανατρέξτε στο εγχειρίδιο οδηγιών. |
| | Έχει επιλεγεί λειτουργία ενεργοποίησης με επαφή με μεγάλο μήκους καρφιά (DCN692 μόνο) | Επιλέξτε τη διαδοχική λειτουργία. |
| | Υλικό και μήκος καρφιών | Αν η μονάδα εξακολουθεί να παρουσιάζει εμπλοκές (αναγκάζοντάς σας να περιστρέψετε το μοχλό απελευθέρωσης εμπλοκής), επιλέξτε το κατάλληλο υλικό και μήκος καρφιών που δεν κάνουν την εφαρμογή υπερβολικά απαιτητική. |
| | Ζημιά ή φθορά στη μύτη της λάμας καρφώματος | Αντικαταστήστε το συγκρότημα καρφώματος/επαναφοράς. Απευθυνθείτε σε εξουσιοδοτημένο συνεργείο επισκευών DEWALT |
| | Το εργαλείο χρησιμοποιείται με μύτη αποφυγής σημαδιών | Αφαιρέστε τη μύτη αποφυγής σημαδιών. |
| | Ζημιά στο μηχανισμό εκβολής των καρφιών | Απευθυνθείτε σε εξουσιοδοτημένο συνεργείο επισκευών DEWALT |
| | Το εργαλείο δεν έχει στρώσει ακόμα | Τα νέα εργαλεία μπορεί να χρειαστούν 500–1000 καρφιά για να συμπλεχτούν με ακρίβεια και να “στρώσουν” τα εξαρτήματά τους μεταξύ τους. Στη διάρκεια αυτής της περιόδου να καρφώνετε μικρότερα σε μήκος καρφιά αν αντιμετωπίζετε δυσκολίες να καρφώσετε τα καρφιά ως το τέρμα. |
| | Χρήση λανθασμένης ταχύτητας (DCN692 μόνο) | Αν προσπαθείτε να καρφώσετε σε μαλακά ξύλα σχετικά μεγάλου μήκους καρφιά με δακτυλιοειδείς χαραγές στον κορμό ή να καρφώσετε τα καρφιά αυτού του τύπου σε σκληρά σχετικά υλικά σε ταχύτητα 1 - προσαρμόστε τη ρύθμιση της ταχύτητας στη θέση 2. |
| Το εργαλείο λειτουργεί, αλλά δεν καρφώνεται καρφιά | Δεν υπάρχουν καρφιά στο γεμιστήρα | Φορτώστε καρφιά στο γεμιστήρα |
| | Λανθασμένο μέγεθος ή γωνία καρφιών | Χρησιμοποιείτε μόνο τα συνιστώμενα καρφιά. Ανατρέξτε στο τμήμα Τεχνικά στοιχεία . |
| | Υπολείμματα στο μπροστινό τμήμα | Καθαρίστε το μπροστινό τμήμα και παρατηρήστε προσεκτικά για μικρά κομμάτια σπασμένων καρφιών που έχουν κολλήσει στη διαδρομή |
| | Υπολείμματα στο γεμιστήρα | Καθαρίστε το γεμιστήρα. |
| | Φθαρμένος γεμιστήρας | Αντικαταστήστε το γεμιστήρα. Απευθυνθείτε σε εξουσιοδοτημένο συνεργείο επισκευών DEWALT. |
| | Ζημιά ή φθορά στη λάμα καρφώματος | Αντικαταστήστε τη λάμα καρφώματος. Απευθυνθείτε σε εξουσιοδοτημένο συνεργείο επισκευών DEWALT. |
| | Ζημιά στο ελατήριο του προωθητήρα | Αντικαταστήστε το ελατήριο, απευθυνθείτε σε εξουσιοδοτημένο συνεργείο επισκευών DEWALT. |

| ΣΥΜΠΤΩΜΑ | ΑΙΤΙΑ | ΑΠΟΚΑΤΑΣΤΑΣΗ |
|---|---|--|
| Σφηνωμένο καρφί | Λανθασμένο μέγεθος ή γωνία καρφιών | Χρησιμοποιείτε μόνο τα συνιστώμενα καρφιά. Ανατρέξτε στο τμήμα Τεχνικά στοιχεία. |
| | Ο κοχλίας του γεμιστήρα δεν έχουν σφίχτει μετά από προηγούμενο καθαρισμό/έλεγχο για σφηνώμα | Βεβαιωθείτε ότι σφίγγετε τους εξαγωνικούς κοχλίες του γεμιστήρα με το παρεχόμενο κλειδί. |
| | Ζημιά ή φθορά στη λάμα καρφώματος | Αντικαταστήστε τη λάμα καρφώματος. Απευθυνθείτε σε εξουσιοδοτημένο συνεργείο επισκευών DEWALT. |
| | Υλικό και μήκος καρφιών | Αν η μονάδα εξακολουθεί να παρουσιάζει εμπλοκές (αναγκάζοντάς σας να περιστρέψετε το μοχλό απελευθέρωσης εμπλοκής), επιλέξτε το κατάλληλο υλικό και μήκος καρφιών που δεν κάνουν την εφαρμογή υπερβολικά απαιτητική. |
| | Υπολείμματα στο μπροστινό τμήμα | Καθαρίστε το μπροστινό τμήμα και παρατηρήστε προσεκτικά για μικρά κομματάκια σπασμένων καρφιών που έχουν κολλήσει στη διαδρομή. |
| | Φθαρμένος γεμιστήρας | Αντικαταστήστε το γεμιστήρα. Απευθυνθείτε σε εξουσιοδοτημένο συνεργείο επισκευών DEWALT. |
| | Ζημιά στο ελατήριο του προωθητήρα | Αντικαταστήστε το ελατήριο. Απευθυνθείτε σε εξουσιοδοτημένο συνεργείο επισκευών DEWALT. |
| | Το κλείδωμα προστασίας από πυροδότηση εν κενώ ενεργοποιείται όταν έχουν μείνει μόνο 7–9 καρφιά στο γεμιστήρα και ο χρήστης ασκεί υπερβολική δύναμη στη μύτη επαφής, παρακάμπτοντας το κλείδωμα προστασίας | Για να απενεργοποιήσετε το κλείδωμα προστασίας από πυροδότηση εν κενώ, απλά προσθέστε περισσότερα καρφιά στο γεμιστήρα. |
| | Το εργαλείο δεν έχει στρώσει ακόμα | Τα νέα εργαλεία μπορεί να χρειαστούν 500–1000 καρφιά για να συμπλεχτούν με ακρίβεια και να “στρώσουν” τα εξαρτήματά τους μεταξύ τους. Στη διάρκεια αυτής της περιόδου να καρφώνετε μικρότερα σε μήκος καρφιά αν αντιμετωπίζετε δυσκολίες να καρφώσετε τα καρφιά ως το τέρμα. |
| Χρήση λανθασμένης ταχύτητας (DCN692 μόνο) | Αν προσπαθείτε να καρφώσετε σε μαλακά ξύλα σχετικά μεγάλου μήκους καρφιά με δακτυλιοειδείς χαραγές στον κορμό ή να καρφώσετε τα καρφιά αυτού του τύπου σε σκληρά σχετικά υλικά σε ταχύτητα 1 - προσαρμόστε τη ρύθμιση της ταχύτητας στη θέση 2. | |



| | | | |
|---|--|---|---|
| Belgique et Luxembourg België en Luxemburg | DeWALT - Belgium BVBA Egide Walschaertsstraat 16 2800 Mechelen | Tel: NL 32 15 47 37 63 Tel: FR 32 15 47 37 64 Fax: 32 15 47 37 99 | www.dewalt.be enduser.BE@SBDinc.com |
| Danmark | DeWALT (Stanley Black&Decker AS) Roskildevej 22 2620 Albertslund | Tel: 70 20 15 10 Fax: 70 22 49 10 | www.dewalt.dk kundeservice.dk@sbdinc.com |
| Deutschland | DeWALT Richard Klingner Str. 11 65510 Idstein | Tel: 06126-21-0 Fax: 06126-21-2770 | www.dewalt.de infofwg@sbidnc.com |
| Ελλάς | DeWALT (Ελλάς) A.E. ΕΔΠΑ-ΓΡΑΦΕΙΑ : Στραβόμονος 7 & Α. Βουλιαγμένης, Πλωράδα 166 74, Αθήνα SERVICE : Ημέρος, Τόπος 2 (Χάνι Αδών) – 193 00 Ασπρόπυργος | Τηλ: 00302108981616 Φαξ: 00302108983570 | www.dewalt.gr Greece.Service@sbidnc.com |
| España | DeWALT Ibérica, S.C.A. Parc de Negocios "Mas Blau" Edificio Muntadas, c/Bergadà, 1, Of. A6 08820 El Prat de Llobregat (Barcelona) | Tel: 934 797 400 Fax: 934 797 419 | www.dewalt.es respuesta.postventa@sbidnc.com |
| France | DeWALT 5, allée des Hêtres BP 60105, 69579 Limonest Cedex | Tel: 04 72 20 39 20 Fax: 04 72 20 39 00 | www.dewalt.fr scufi@sbidnc.com |
| Schweiz Suisse Svizzera | DeWALT In der Luberzen 42 8902 Urdorf | Tel: 044 - 755 60 70 Fax: 044 - 730 70 67 | www.dewalt.ch service@rofaog.ch |
| Ireland | DeWALT Building 4500, Kinsale Road Cork Airport Business Park Cork, Ireland | Tel: 00353-2781800 Fax: 01278 1811 | www.dewalt.ie Sales.ireland@sbidnc.com |
| Italia | DeWALT via Energypark 6 20871 Vimercate (MB), IT | Tel: 800-014353 39 039-9590200 Fax: 39 039-9590311 | www.dewalt.it |
| Nederlands | DeWALT Netherlands BVPostbus 83, 6120 AB BORN | Tel: 31 164 283 063 Fax: 31 164 283 200 | www.dewalt.nl |
| Norge | DeWALT Postboks 4613 0405 Oslo, Norge | Tel: 45 25 13 00 Fax: 45 25 08 00 | www.dewalt.no kundeservice.no@sbidnc.com |
| Österreich | DeWALT Werkzeug Vertriebsges m.b.H Oberlaaerstrasse 248, A-1230 Wien | Tel: 01 - 66116 - 0 Fax: 01 - 66116 - 614 | www.dewalt.at service.austria@sbidnc.com |
| Portugal | DeWALT Ed. D Dinis, Quina da Fonte Rua dos Malhoes 2 2A 2º Esq. Oeiras e S. Juliao da Barra, paço de Arcos e Caxias 2770 071 Paço de Arcos | Tel: +351 214667500 Fax: +351214667580 | www.dewalt.pt resposta.postventa@sbidnc.com |
| Suomi | DeWALT PL47 00521 Helsinki, Suomi | Puh: 010 400 4333 Faksi: 0800 411 340 | www.dewalt.fi asiakaspalvelu.fi@sbidnc.com |
| Sverige | DeWALT BOX 94 43122 Mölndal Sverige | Tel: 031 68 61 60 Fax: 031 68 60 08 | www.dewalt.se kundservice.se@sbidnc.com |
| Türkiye | Sanayi ve Ticaret Bakanlığı tebliğince kullanılmı 7 yıldır. Stanley Black & Decker Turkey Alet Üretim San. Tic. Ltd.Şti. Kozyatağı Mh Değirmen Sk. Nida Kule No: 18 Kat: 6, 34742 Kadıköy, İstanbul, Türkiye | Tel: +90 216 665 2900 Faks: +90 216 665 2901 | www.dewalt.com.tr info-tr@sbidnc.com |
| United Kingdom | DeWALT 210 Bath Road; Slough, Berks SL1 3YD | Tel: 01753-567055 Fax: 01753-572112 | www.dewalt.co.uk emeaservice@sbidnc.com |
| Australia | DeWALT 810 Whitehorse Road Box Hill VIC 3103 Australia | Tel: Aust 1800 338 002 Tel: NZ 0800 339 258 | www.dewalt.com.au www.dewalt.co.nz |
| Middle East Africa | DeWALT P.O. Box - 17164, Jebel Ali Free Zone (South), Dubai, UAE | Tel: 971 4 812 7400 Fax: 971 4 2822765 | www.dewalt.ae Service.MEA@sbidnc.com |