



TJEP COIL NAILERS

SAFETY AND OPERATION INSTRUCTIONS

MAINTENANCE AND TROUBLE SHOOTING

www.tjep.eu



EXPLORE OUR WEBSITE FOR
MORE INFORMATION

BG Български.....	2
CZ Čeština	9
DA Dansk	15
DE Deutsch.....	21
EE Eesti.....	28
ES Español	34
FI Suomi	41
FR Français.....	47
GR Ελληνικά.....	54
HR Hrvatski	61
HU Magyar.....	67
IS Íslenska	74
IT Italiano	80
LT Lietuvių k.	87
LV Latviešu.....	93
MT Malti.....	99
NL Nederlands.....	105
NO Norsk	111
PL Polski.....	117
PT Português.....	124
RO Română.....	131
SE Svenska.....	137
SK Slovenčina.....	143
SL Slovenščina.....	149
UK English.....	155

БАРАБАНИИ ТАКЕРИ ТЈЕР

ИНСТРУКЦИИ ЗА БЕЗОПАСНОСТ И РАБОТА

ПОДДРЪЖКА И ОТСТРАНЯВАНЕ НА НЕИЗПРАВНОСТИ

Съдържание

Референтни точки	2
Описание на символите	2
Общи предупреждения	3
Предвидими опасности	5
Инструкции за работа	6
Свързване на компресора	6
Поставяне и изваждане на крепеж	6
Регулиране на дълбочината на забиване	6
Работа с барабания такер	6
Изваждане на заседнал пирон	7
Инструкции за поддръжка	7
Студено време	7
Съхранение	7
Изхвърляне	7
Отстраняване на неизправности	8



ИЗПОЛЗВАНЕТО НА БАРАБАНИЯ ТАКЕР ПО НЕПРАВИЛЕН ИЛИ ОПАСЕН НАЧИН ЩЕ ДОВЕДЕ ДО СМЪРТ ИЛИ СЕРИОЗНО НАРАНЯВАНЕ. МНОГО Е ВАЖНО ПОТРЕБИТЕЛЯТ, КОЙТО ЩЕ ИЗПОЛЗВА БАРАБАНИЯ ТАКЕР, ДА ПРОЧЕТЕ И РАЗБЕРЕ ТОВА РЪКОВОДСТВО, ПРЕДИ ДА ЗАПОЧНЕ РАБОТА С ИНСТРУМЕНТА. АКО ДРУГИ ХОРА ЗАПОЧВАТ ДА ИЗПОЛЗВАТ БАРАБАНИЯ ТАКЕР, ОСИГУРЕТЕ ИМ ДОСТЪП ДО РЪКОВОДСТВОТО ПРЕДИ ТОВА.

Пазете това ръководство на безопасно място за бъдеща справка.

Референтни точки

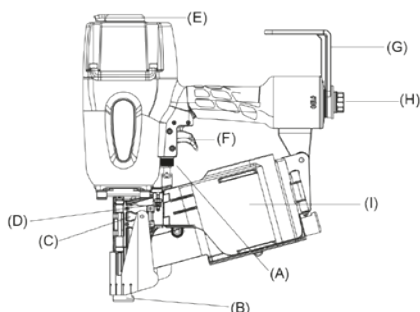

Описание на символите



Носете защита за очите



Предупреждение



Изстрелва се крепеж



Носете защита за ушите



Прочетете ръководството преди употреба



Носете каска



Общи предупреждения

Общи предупреждения за безопасност



• **ПРЕДУПРЕЖДЕНИЕ:** Прочетете всички предупреждения за безопасност и всички инструкции. Неспазването на предупрежденията и инструкциите може да доведе до токов удар, пожар, сериозно нараняване и/или смърт.

- Използвайте барабания такер и аксесоарите в съответствие с тези инструкции, като вземете предвид работните условия и работата, която трябва да се свърши. Използването на инструмента за операции, за които не е предназначен, може да доведе до опасна ситуация.
- Бъдете внимателни, гледайте какво правите и използвайте здравия си разум, когато работите с барабания такер. Не използвайте инструмента, ако сте уморени или сте под въздействието на наркотици, алкохол или лекарства. Момент на невнимание, докато работите с инструмента, може да доведе до сериозно телесно нараняване или повреда на материалите.
- Рисковете за други хора трябва да се преценят от оператора.



• Използвайте защита за очите с маркировка CE, с преден и страничен предпазител срещу летящи предмети по време на обработване, работа или обслужване на инструмента.



• Използвайте защита за ушите с маркировка CE близо до или на работната площадка, за да се предпазите от увреждане на слуха. Незащитено излагане на високи нива на шум може да предизвика постоянна, увреждаща загуба на слуха и други проблеми, като например шум в ушите (звънтене, бръмчене, свирене или бучене в ушите). Подходящи мерки за намаляване на риска може да включват действия, като поставяне на заглушаващи материали, за да се предотврати „звънтенето“ на обработваните детайли.



• Препоръчително е на работната площадка да носите защита за главата с маркировка CE.

- Отговорност на работодателя е да задължи потребителите на инструмента и целия персонал в близост на работната площадка да носят лични предпазни средства, като защита за очите, маска против прах, предпазни обувки със защита против плъзгане, каска и/или защита за ушите.
- Носете подходящи дрехи. Не носете широки дрехи или бижута. Пазете косата, дрехите и ръкавиците си далече от движещи се части, за да избегнете сериозни наранявания. Носете единствено ръкавици, които осигуряват подходящо

уещане и безопасно управление на спусъка и другите регулиращи устройства. Носете топли дрехи, когато работите в студени условия, за да поддържате ръцете си топли и сухи.

- Не се пресягайте. Винаги трябва да сте здраво стъпили на земята и да пазите равновесие. Това позволява по-добър контрол върху барабания такер в неочаквани ситуации.
- Предотвратете непреднамереното изстрелване. Не носете инструмента с пръста ви на спусъка. Дръжте пръстите си далеч от спусъка, когато не използвате инструмента и когато се премествате от една работна позиция в друга.
- Уважавайте барабания такер като работен уред.
- Не вършете глупости.
- Премахнете всякакви инструменти, използвани за поддръжка или поправка, преди да използвате барабания такер. Инструменти, които са оставени прикрепени към подвижна част на барабания такер, може да доведат до телесно нараняване.
- Работете внимателно с инструмента, тъй като може да се изстуди, засягайки ръкохватката и управлението.
- Никога не използвайте инструмента при наличие на запалими прах, газове и пари. Инструментът може да възпроизведе искра, която да запали газовете, причинявайки пожар, или която да доведе до експлодиране на барабания такер.
- Поддържайте работната област чиста и добре осветена. Разхвърляни или тъмни области са покана за злополуки.
- Не използвайте инструмента, ако не е в изправно работно състояние.
- Прегледайте барабания такер преди работа, за да определите дали е в изправно работно състояние. Проверете за разминаване, обвързване на подвижните части и всякакво друго състояние, което може да засегне функционирането. Не използвайте инструмента, ако е налице някое от споменатите по-горе състояния, понеже може да предизвика неизправност.
- Когато оставяте барабания такер в покой, използвайте колана/куката (G) или го поставете в изправено положение върху пълнителя или в легнало положение върху страничната част. Не го оставяйте в покой с носовата част (B), насочена към оператора или друг човек наблизо.

- С инструмента трябва да работят само лица с технически умения, които са прочели и разбрали инструкциите за работа/безопасност.
 - Дръжте децата и наблюдателите настрана, докато работите с инструмента. Разсейвания могат да ви накарат да загубите контрол.
 - Винаги смятайте, че има пирони в барабания такер. Небрежно боравене с инструмента може да доведе до неочаквано изстрелване на пирони и телесно нараняване.
 - Не насочвайте инструмента към себе си или друг човек наблизо, независимо дали съдържа пирони, или не. Неочаквано задействане ще освободи пилона, предизвиквайки нараняване.
 - Не насилвайте барабания такер. Използвайте правилния инструмент за вашето приложение, тъй като ще свърши работата по-добре и по-безопасно със скоростта, за която е предназначен.
 - Не задействайте инструмента, освен ако не е поставен стабилно срещу обработвания детайл. Ако не е в контакт с обработвания детайл, пиронът може да се отклони от целта.
 - Не насочвайте барабания такер към материали, които са прекалено твърди или прекалено меки. Пиронът може да рикошира от твърдите материали и да нарани хора или да проникне лесно през меките материали и да полети безконтролно.
 - Не забивайте пирони върху други пирони.
 - Бъдете изключително внимателни, когато забивате пирони в съществуващи стени или други слепи зони, за да избегнете контакт със скрити предмети (например жици, тръби или електрически кабели) или лица от другата страна.
 - След забиването на пилона инструментът може да отскочи назад (откат), отдалечавайки се от работната повърхност. За да намалите риска от нараняване, винаги управлявайте отскачането, като:
 - запазите контрол върху инструмента и сте готови да противодействате на нормални или внезапни движения, като например отскачане.
 - позволете на отката да отдалечи инструмента от работната повърхност.
 - не се съпротивлявайте на отката, така че инструментът да не бъде върнат насила върху работната повърхност.
 - дръжте лицето и частите на тялото си далеч от инструмента.
 - Когато работите близо до ръба на обработван детайл или под остър ъгъл, внимавайте, за да сведете до минимум отчупванията, разцепванията, натрошаванията или свободното летене или рикоширане на пирони, които могат да доведат до нараняване.
 - Не използвайте този барабанен такер за закрепване на електрически кабели. Той не е предназначен за монтиране на електрически кабели и може да повреди изолацията им, което ще предизвика опасност от електрически удар или пожар. Освен това инструментът не предоставя електрическа изолация.
 - Не използвайте инструмента за извършване на задачи, които са различни от предназначението му. Особено не го използвайте като чук. Удар върху инструмента ще увеличи риска от повреда на инструмента и случайно освобождаване на пирони.
 - Не използвайте инструмента, ако етикетите с предупреждения за безопасност липсват или са повредени.
 - Не премахвайте, не модифицирайте и не извършвайте други действия с контролите за управление на инструмента, така че да станат неизползваеми. Не използвайте инструмента, ако контролите му за управление не могат да се използват, прекъснати са, променени са или не работят правилно.
 - Барабаният такер не трябва да се модифицира, освен ако не е разрешено в ръководството или писмено одобрено от Quosera Unimerco Fastening. Неспазването на това указание може да доведе до опасни ситуации или наранявания.
-
- Пазете ръцете и тялото си далеч от зоната за освобождаване на пирони (B) на инструмента.
- Използвайте само пирони, посочени в техническите спецификации, доставени с това ръководство.
 - Внимавайте, когато боравите с пироните, те може да имат остри ръбове и остри върхове.
 - Използвайте само аксесоари, произведени или препоръчани от производителя на инструмента, или аксесоари, които са еквивалентни по представяне на препоръчаните от Quosera Unimerco Fastening.
 - Вкарвайте пироните след свързване на компресора, за да предотвратите неочаквано изстрелване на пирони.
 - Бъдете внимателни, когато изваждате заседнал пирон. Механизмът може да е под компресия и пиронът може да се освободи принудително, докато се опитвате да отстраните засядането.

- Изпускате състения въздух, когато
 - няма да използвате инструмента;
 - извършвате поддръжка или ремонт;
 - отстранявате засядане;
 - повдигате, спускате или по друг начин премествате инструмента на ново място;
 - оставяте инструмента без надзор и контрол от оператора;
 - изваждате пирони от пълнителя.
 - Състеният въздух може да причини значително нараняване.
 - Винаги изключвайте подаването на въздух и разкачайте инструмента от подаването на въздух, когато не го използвате.
 - Никога не насочвайте състен въздух към себе си или към друг човек.
 - Винаги използвайте правилната втулка за въздух на инструмента (H) за съединителя на маркуча. Налягането трябва да се освободи от инструментa, когато свързващото звено на съединителя е разкачено.
 - Когато използвате инструмента, не превишавайте максималното работно налягане $P_{s \text{ max}}$.
 - Инструментът не трябва да се свързва към компресор, който има потенциала да надвиши 175 psi или 12 bar.
 - Деца не трябва да си играят с инструмента. Деца не трябва да извършват почистване и поддръжка от потребителя.
 - Биенето на маркучите може да причини значително нараняване. Винаги проверявайте за повредени или разхлабени маркучи или фитинги.
 - Оптималното подаване на въздух се постига с помощта на въздуен маркуч с диаметър 3/8" или 10 mm. Ако въздушният маркуч е твърде дълъг, това може да доведе до липса на налягане и подаване на въздух. Консумацията на въздух може да се намери в техническите спецификации на барабания такер.
 - Никога не носете или влачете инструмента за маркуча му.
 - Поддържайте инструмента грижливо. Ако се повреди, занесете го за поправка, преди да го използвате отново. Прегледайте инструкциите за поддръжка за подробна информация относно правилното поддържане на инструмента.
 - Поддържайте инструмента чист и избърсвайте греста и/или маслото след работа. Не използвайте почистващи препарати на базата на разтворители за почистване на инструмента. Възможно е разтворителят да повреди гумените и/или пластмасовите компоненти на инструмента. Хлъзгава дръжка и корпус на инструмента може да доведе до случайно падане на инструмента и нараняване на хората наблизо.
 - Обслужвайте барабания такер при квалифициран сервизен техник само с части, които са доставени или препоръчани от Kuosera Unimerco Fastening. Това ще гарантира безопасността на инструмента.
 - Барабаният такер трябва да се захранва само със състен въздух при най-ниското налягане, изисквано за напредъка на работата, за да се намалят шумът и вибрациите, както и за да се намали износването.
 - Използвайте само лубриканти, препоръчани от Kuosera Unimerco Fastening/местния търговец на ТЖР.
 - Използвайте само състен въздух. Използването на кислород или запалими газове за работа с барабания такер създава опасност от пожар и експлозия.
- ### Предвидими опасности
- Информацията за извършване на оценка на риска за тези опасности и внедряването на подходящи предпазни мерки са изключително важни.
 - По време на работа може да се отделят отломки от обработвания детайл и пиронната система.
 - Когато използва инструмента продължително време, операторът може да усети дискомфорт в ръцете, раменете, врата или други части на тялото.
 - Излагането на вибрации може да предизвика увреждане на нервите и кръвоснабдяването на ръцете и дланите.
 - Ако операторът изпита симптоми, като постоянен или повтарящ се дискомфорт, болка, пулсиране, изтръпване, скованост, усещане за изгаряне или затруднено движение, не трябва да игнорира тези предупредителни знаци. Операторът трябва да се консултира с квалифициран здравен специалист относно общите дейности.
 - Докато използва инструмента, операторът трябва да заеме подходяща, но ергономична позиция. Стъпвайте здраво на земята и избягвайте неудобни позиции и позиции, в които губите равновесие.

- Дръжте инструмента с лек, но безопасен захват, защото рискът от вибрациите обикновено е по-висок при по-голяма сила на захвата.
- Може да съществуват остатъчни рискове, свързани с опасностите от повтарящата се работа, като например продължителността на използването във връзка с позициите и силите на работа. Препоръчително е да прегледате стандарти EN 1005-3 и EN 1005-4 за подобна информация.
- Подхлъзванията, спъванията и паданията са основни причини за нараняване на работното място. Внимавайте за хлъзгави повърхности, когато работите с инструмента.
- Действайте с повишено внимание в непознати среди. Може да съществуват скрити опасности, като например електрически и други линии за комунални услуги.
- Ако инструментът се използва в зона, в която има статична прах, той може да разпръсне прахта и да предизвика опасност. Ако е възможно, завъртете изпускателния отвор (E) навън от тези зони.
- При създаване на опасности от прах приоритет трябва да е контролирането им в точката на изпускане.
- Премахване или вкарване на вложката на пълнителя.
- Поставете лентата с пирони в пълнителя (I). Освободете от лентата достатъчно пирони, които да достигнат подаващия механизъм (C). Поставете първия пирон в забиващия канал.
- Затворете пълнителя (I) и ключалката на пълнителя (D). Уверете се, че ключалката е застопорена.

Регулиране на дълбочината на забиване

- Барабанный такер може да е оборудван с механизъм за регулиране на дълбочината на забиване (A). Тествайте дълбочината на забиване на парче скрап, преди да започнете работа.
- Завъртете копчето (A), за да регулирате дълбочината на забиване.
- Повторете горната процедура, докато не постигнете желаната настройка за дълбочина на забиване.

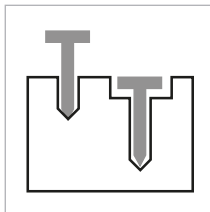

Инструкции за работа

Свързване на компресора

- Свържете съединителя върху въздушния маркуч към втулката за въздух на барабанный такер (H).

Поставяне и изваждане на крепеж

- Свържете компресора, преди да заредите пироните. Ако заредите пироните, преди да свържете компресора, пироните може да бъдат изстреляни случайно. Насочете дюзата настрана от хора наблизо и не поставяйте пръста си на спусъка, когато зареждате крепежа.
- Натиснете надолу ключалката на пълнителя (D), завъртете вратичката на пълнителя (C) в отворено положение и отворете пълнителя (I).
- Регулируемото дъно на пълнителя може да се регулира чрез:
 - повдигане на дънната плоча/вложка в подходяща позиция според дължината на пироните.
 - повдигане и завъртане на дънната плоча/вложка в подходяща позиция според дължината на пироните.

Работа с барабанный такер

- Барабанный такер може да е оборудван с един от долуизброените спусъци (F):

Единичен последователен спусък

- За да задействате такера, натиснете предпазната скоба към обработвания детайл и натиснете спусъка.
- За да задействате такера отново, ще трябва да освободите предпазната скоба докрай, както и спусъка, преди да повторите горната процедура.

Автоматично изстрелване

- Задействайте спусъка, ударете предпазната скоба към обработвания детайл, след което ще се произведе изстрел.
- За да задействате такера отново, ще трябва да освободите предпазната скоба докрай, преди да повторите горната процедура.

Сменяем спусък

- Барабанный такер може да е снабден със сменяем спусък. Това позволява да превключвате

между единично последователно изстрелване и автоматично изстрелване. В зависимост от модела това може да се извърши чрез:

- натискане на превключващия бутон назад или напред.
- натискане на превключващия бутон навън и след това завъртане на бутона.
- натискане на черния шифт на превключващ бутон навътре и изместване на превключващия вал.

Изваждане на заседнал пирон

- В случай на засядане на пирон разкачете подаването на въздух, преди да извършите каквито и да е действия. Насочете барабания такер настрани от себе си или други лица.
- Натиснете надолу ключалката на пълнителя (D) и завъртете вратичката на пълнителя в отворено положение (C).
- Вкарайте дорник в носа (B), за да задвижите заседналия пирон нагоре и в отвора на носа.
- Извадете заседналия крепеж с остри клещи или подобен инструмент. Не изваждайте крепежа с ръка.
- Ако не успеете да извадите заседналия крепеж чрез горния метод, свържете се с местния търговец на TJEP.

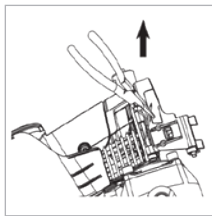
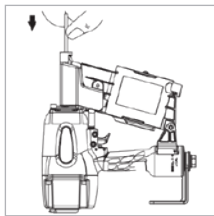

за да избегнете случайно изпускане на барабания такер.

- Използвайте лубрикант на TJEP във въздушната втулка (H) на барабания такер поне два пъти дневно (в зависимост от честотата на употреба).
- Избягвайте употребата на почистващи препарати на базата на разтворители за почистване на барабания такер, тъй като някои разтворители ще повредят или отслабят съставните части на барабания такер.
- Всички винтове и гайки трябва да се държат затегнати и без повреди. Разхлабените винтове може да доведат до опасни ситуации и да причинят значителни наранявания или счупване на части.
- Препоръчително е да използвате филтър и регулатор на компресора.
- Ежедневно изпразвайте резервоарите на компресора за вода.
- НИКОГА не използвайте инструмента, ако се съмнявате в нещо.

Студено време

- Когато работите с барабания такер при температури, близки до тези на замръзване, влагата във въздухопровода може да замръзне и да попречи на работата на барабания такер.
- Намалете въздушното налягане на 80 psi (5,5 bar) или по-малко.
- Извадете всички пирони от пълнителя.
- Свържете компресора и стреляйте на халос без пирони с барабания такер, тъй като работата при бавна скорост сгръбва подвижните части.

Съхранение

- Когато няма да използвате инструмента дълго време, намажете стоманите части с тънък слой лубрикант, за да избегнете ръждясване. Не съхранявайте барабания такер в студена среда. Когато не се използва, барабаният такер трябва да се съхранява на топло и сухо място. Пазете извън обсега на деца.

Изхвърляне

- Изхвърлянето на барабания такер трябва да се извърши според инструкциите, дадени от местните власти.

Инструкции за поддръжка

Обща поддръжка

- Работодателят и операторът носят отговорност за поддържането на барабания такер в безопасно работно състояние. Освен това само упълномощен сервизен персонал на TJEP или дистрибутори на TJEP трябва да ремонтират барабания такер и трябва да използват части или аксесоари, които са доставени или препоръчани от Kuosera Unimerco Fastening.
- Винаги поддържайте барабания такер чист. Избърсвайте грес или масло със суха чиста кърпа,

Отстраняване на неизправности

Състояние	Значение
Барабаният такер изпуска въздух	<ul style="list-style-type: none"> • Разхлабени винтове на носа <ul style="list-style-type: none"> · Затегнете винтовете и проверете отново • Разхлабени винтове на капачката <ul style="list-style-type: none"> · Затегнете винтовете и проверете отново • Повредено уплътнение <ul style="list-style-type: none"> · Заменете уплътнението
Барабаният такер не изстрелва пирони	<ul style="list-style-type: none"> • Прах в носа (B+C) <ul style="list-style-type: none"> · Почистете носа • Мръсен/празен пълнител (I) <ul style="list-style-type: none"> · Почистете пълнителя • Ограничен въздух/неадекватен въздушен поток <ul style="list-style-type: none"> · Проверете маркуча и компресора
Няма подаване на пирони	<ul style="list-style-type: none"> • Липса на смазване <ul style="list-style-type: none"> · Използвайте лубрикант на TJEP • Крепежите за твърде къси или с грешен размер за барабания такер <ul style="list-style-type: none"> · Използвайте само препоръчани от TJEP пирони • Огънати крепежи <ul style="list-style-type: none"> · Не използвайте
Липса на мощност	<ul style="list-style-type: none"> • Ниско въздушно налягане <ul style="list-style-type: none"> · Проверете маркуча и компресора • Липса на смазване (H) <ul style="list-style-type: none"> · Използвайте лубрикант на TJEP
Пироните засядат в барабания такер	<ul style="list-style-type: none"> • Грешен размер пирони <ul style="list-style-type: none"> · Използвайте само препоръчани от TJEP пирони • Огънати крепежи <ul style="list-style-type: none"> · Не използвайте • Разхлабен пълнител, винтове на носа <ul style="list-style-type: none"> · Затегнете всички винтове и проверете отново
<p>При неизправност, която е различна от описаните по-горе, спрете да използвате барабания такер и се свържете с местния търговец за сервизно обслужване.</p>	

HŘEBÍKOVAČKY TJEP

BEZPEČNOSTNÍ A PROVOZNÍ POKYNY

ÚDRŽBA A ODSTRAŇOVÁNÍ POTÍŽÍ

Obsah

Označení částí	9
Vysvětlení symbolů	9
Obecná varování	10
Předvídatelná rizika	12
Pokyny k obsluze	12
Připojení kompresoru	12
Vkládání a vyjímání spojovacích prvků	13
Seřízení hloubky nastřelování	13
Ovládání hřebíkovačky	13
Odstranění zaseknutého hřebíku	13
Pokyny k údržbě	13
Chladné počasí	14
Skladování	14
Likvidace	14
Odstraňování potíží	14



NESPRÁVNÉ A NEBEZPEČNÉ POUŽÍVÁNÍ HŘEBÍKOVAČKY MŮŽE VÉST KE SMRTELNÉMU ÚRAZU NEBO VÁŽNÉMU ZRANĚNÍ. JE VELMI DŮLEŽITÉ, ABY SI OBSLUHA PŘED PRACÍ S HŘEBÍKOVAČKOU PŘEČETLA TUTO PŘÍRUČKU A POROZUMĚLA JEJÍMU OBSAHU. TATO PŘÍRUČKA MUSÍ BÝT VOLNĚ DOSTUPNÁ VŠEM UŽIVATELŮM, KTERÍ BUDOU HŘEBÍKOVAČKU POUŽÍVAT.

Uchovávejte tuto příručku na bezpečném místě pro budoucí použití.

Označení částí

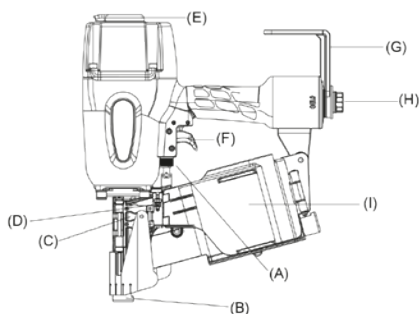

Vysvětlení symbolů



Používejte ochranu zraku



Varování



Vystřelovaný spojovací prvek



Používejte ochranu sluchu



Pře použitím si přečtěte příručku



Používejte helmu



Obecná varování

Obecná bezpečnostní varování



• **VAROVÁNÍ:** Přečtěte si veškerá bezpečnostní varování a pokyny. Nedodržování těchto varování a pokynů může vést k úrazu elektrickým proudem, požáru, závažnému zranění nebo smrtelnému úrazu.

• Používejte hřebíkovačku a příslušenství v souladu s těmito pokyny – vezměte v potaz pracovní podmínky a vykonávanou práci. Používání nástroje k jiným činnostem, než ke kterým je určen, může vést k nebezpečným situacím.

• Při práci s hřebíkovačkou buďte neustále ve střehu, sledujte, co děláte, a střízlivě uvažujte. Nástroj nepoužívejte, když jste unavení nebo pod vlivem drog, alkoholu či léků. Chvilková nepozornost při práci s nástrojem může vést k vážnému úrazu.

• Obsluha by měla vyhodnotit případné ohrožení ostatních osob.



• Při manipulaci s nástrojem a jeho opravách používejte ochranu zraku s označením CE, která chrání před odletujícími předměty zepředu a z boku.



• Na pracovišti nebo v jeho blízkosti používejte ochranu sluchu s označením CE, která zabraňuje poškození sluchu. Vystavení vysokým hladinám hluku bez ochrany může způsobit trvalé poškození, oslabení nebo ztrátu sluchu a další problémy, jako například zvonení či hučení v uších. Mezi vhodná opatření na snížení tohoto rizika mohou patřit například tlumicí materiály zabraňující „zvonení“ pracovního povrchu.



• Na pracovišti je doporučeno nosit ochranu hlavy s označením CE.

• Zaměstnavatel musí zajistit, aby obsluha nástrojů a ostatní osoby pohybující se na pracovišti používaly ochranné prostředky, jako je ochrana zraku, prachová maska, neklouzavá obuv, helma a ochrana sluchu.

• Noste vhodné oblečení. Nenoste volný oděv nebo šperky. Vlasy, části oděvu a rukavice nesmí přicházet do kontaktu s pohyblivými částmi, aby nedocházelo k vážným zraněním. Noste pouze takové rukavice, které zajišťují dostatečnou citlivost a bezpečné ovládání spouště a veškerých nastavovacích zařízení. Při práci v chladu noste teplé oblečení, abyste měli teplé a suché ruce.

• Nenatahujte se příliš daleko. Za všech okolností musíte stabilně stát. Budete tak mít nad hřebíkovačkou lepší kontrolu v neočekávaných situacích.

• Zabraňte nechtěnému spuštění nástroje. Nepře-
nášejte nástroj s prstem na spoušti. Když nástroj
nepoužíváte nebo přecházíte z jedné pracovní
polohy do jiné, nemějte prst na spoušti.

• Považujte hřebíkovačku za pracovní náčiní.

• Neúčastněte se dětských her.

• Před použitím hřebíkovačky odstraňte všechny ná-
stroje používané k údržbě nebo opravám. Nástroje
nasazené na pohyblivou součást hřebíkovačky
mohou způsobit úraz.

• S nástrojem manipulujte opatrně, neboť se může
ochladit a ztěžovat tak úchop a ovládání.

• Nástroj nikdy nepoužívejte v prostředí obsahujícím
hořlavý prach, plyny nebo výpary. Nástroj může
vygerovat jiskru, což může mít za následek
vznícení plynů, vznik požáru a následnou explozi
hřebíkovačky.

• Pracoviště musí být uklizené a řádně osvětlené.
Neuklizené nebo tmavé prostory jsou zdrojem
nehod.

• Nástroj nepoužívejte, pokud není v řádném pro-
vozním stavu.

• Hřebíkovačku před používáním zkontrolujte,
abyste zjistili, zda je v řádném provozním stavu.
Zkontrolujte případné nesprávné vyrovnání nebo
zasekávání pohyblivých dílů a další okolnosti,
které mohou mít vliv na funkčnost. Pokud se
vyskytnou některé z následujících podmínek, zaří-
zení nepoužívejte, neboť by mohlo dojít k poruše.

• Když s hřebíkovačkou nepracujete, zavěste ji
na háček na opasku nebo na krovu (G) nebo ji
postavte nastojato na zásobník nebo položte na
bok. Nenechávejte ji ležet tak, aby její vyústění (B)
mířilo na obsluhu nebo na okolostojící osoby.

• Nástroj smí používat pouze technicky zdatné
osoby, které si přečetly provozní a bezpečnostní
pokyny a porozuměly jejich obsahu.

• Zajistěte, aby se při práci s nástrojem ve vaší
blízkosti nevyskytovaly žádné děti a další osoby.
Rozptýlování může způsobit ztrátu kontroly nad
nástrojem.

• Vždy předpokládejte, že jsou v hřebíkovačce
vložené hřebíky. Nedbalá manipulace s nástrojem
může vést k neočekávanému vystřelení hřebíků
a následnému úrazu.

• Nemířte nástrojem na sebe ani na nikoho poblíž,
bez ohledu na to, zda obsahuje nebo neobsahuje

- hřebíky. Neočekávaná aktivace vystřelí hřebíky a způsobí zranění.
- Hřebíkovačku nepřetěžujte. Používejte ten správný nástroj podle vašich potřeb. Odvede lepší práci a zajistí vyšší bezpečnost s kapacitou, pro kterou byl navržen.
 - Nástroj neaktivujte, dokud není správně přiložen k pracovnímu povrchu. Pokud nástroj není v kontaktu s pracovním povrchem, může se hřebík odchylnit od svého cíle.
 - Nepoužívejte hřebíkovačku na materiálech, které jsou příliš tvrdé nebo příliš měkké. Tvrdý materiál může hřebíky odrazit a způsobit zranění osob, zatímco měkký materiál může být snadno prorazen a způsobit tak volné odlétnutí hřebíků.
 - Nenastřelujte hřebíky do jiných hřebíků.
 - Při nastřelování hřebíků do stávajících stěn nebo jiných míst, za která není vidět, věnujte zvýšenou pozornost skrytým předmětům nebo osobám na druhé straně (např. dráty, trubky, elektrické kabely.)
 - Po nastřelení hřebíku se nástroj může zpětným rázem odpružit pryč od pracovního povrchu. V zájmu snížení rizika úrazu mějte vždy nad zpětným rázem kontrolu:
 - mějte neustále kontrolu nad nástrojem a buďte připraveni reagovat na běžné nebo náhlé pohyby, jako například na zpětný ráz,
 - nechte nástroj, aby zpětným rázem odskočil od pracovního povrchu,
 - zpětnému rázu neodporujte, aby se nástroj vrátil zpět k pracovnímu povrchu,
 - udržujte obličej a další části těla v bezpečné vzdálenosti od nástroje.
 - Při práci na okraji pracovního povrchu nebo při používání ostrých úhlů se snažte minimalizovat odlamování, tvorbu třísek nebo volné odletování či odrážení hřebíků, aby nedošlo k úrazu.
 - Nepoužívejte hřebíkovačku k upínání elektrických kabelů. Není navržena k instalaci elektrických kabelů a může poškodit jejich izolaci a způsobit tak úraz elektrickým proudem nebo požár. Nástroj navíc není izolovaný před kontaktem s elektrickou energií.
 - Nepoužívejte nástroj k jiným činnostem, než ke kterým je určený. Obzvláště ho nepoužívejte jako kladivo. Údery do nástroje mohou zvýšit riziko poškození nástroje a nechtěné vystřelení hřebíků.
 - Nástroj nepoužívejte v případě chybějících nebo poškozených výstražných bezpečnostních štítků.
 - Nedemontujte ovládací prvky nástroje, nijak je neupravujte nebo nezpůsobujte jejich nefunkčnost. S nástrojem nepracujte, pokud je některý z jeho ovládacích prvků nefunkční, odpojen, upraven nebo nefunguje správně.
 - Hřebíkovačku je zakázáno upravovat, pokud to není povoleno v příručce nebo pokud neobdržíte písemný souhlas od společnosti Kyocera Unimerco Fastening. Nedodržení tohoto pokynu může vést k nebezpečným situacím nebo úrazům.
- 
 - Ruce a jiné části těla nesmí být v oblasti vystřelování hřebíků (B) z nástroje.
- Používejte pouze takové hřebíky, které jsou uvedené v technických specifikacích dodaných s touto příručkou.
 - Při manipulaci s hřebíky buďte opatrní, mohou mít ostré hrany a špičaté hroty.
 - Používejte pouze příslušenství vyrobené nebo doporučené výrobcem nástroje nebo příslušenství, které funguje stejným způsobem jako příslušenství doporučené společností Kyocera Unimerco Fastening.
 - Hřebíky vkládejte až po připojení kompresoru, aby nedošlo k nečekanému vystřelení hřebíků.
 - Při odstraňování zaseknutého hřebíku buďte opatrní. Mechanismus může být napružený a hřebík může být při pokusu o uvolnění zaseknutí vystřelen ven.
 - V následujících případech odpojte přívod stlačeného vzduchu:
 - když nástroj není používán,
 - při provádění údržby nebo oprav,
 - při odstraňování zaseknutí,
 - při zvedání, spouštění nebo přenášení nástroje na jiné místo,
 - když je nástroj mimo dohled nebo kontrolu obsluhy,
 - při vyjímání hřebíků ze zásobníku,
 - Stlačený vzduch může být příčinou vážného úrazu.
 - Když nástroj nepoužíváte, vždy vypněte přívod vzduchu a odpojte od něho nástroj.
 - Nikdy nesměřujte stlačený vzduch proti sobě ani proti žádné jiné osobě.
 - Pro připojení hadic vždy používejte správnou vzduchovou propojku nástroje (H). Při rozpojování spojky nesmí být v nástroji přítomen tlak.

- Při používání nástroje nesmí být překročen maximální provozní tlak $P_{s \max}$.
- Nástroj se nesmí připojit ke kompresoru, jehož tlak může potenciálně překročit 175 psi nebo 12 barů.
- S nástrojem si nesmí hrát děti. Čištění a údržbu nesmí provádět děti.
- Smotané hadice mohou být příčinou vážného úrazu. Vždy zkontrolujte, zda nejsou poškozené či uvolněné hadice nebo instalační materiál.
- Optimálního přívodu vzduchu dosáhnete pomocí vzduchové hadice o průměru 3/8" nebo 10 mm. Kdyby byla hadice příliš dlouhá, mohlo by být tlak a tudíž přívod vzduchu nedostatečný. Údaje o spotřebě vzduchu najdete v technických specifikacích hřebíkovačky.
- Nástroj nikdy nepřenašejte nebo netahejte za hadice.
- O nástroj se řádně starejte. Pokud je poškozený, nechte ho před použitím opravit. Podrobné informace o řádné údržbě nástroje najdete v pokynech k údržbě.
- Nástroj udržujte čistý, po práci otřete mazivo a olej. K čištění nástroje nepoužívejte čisticí prostředky na bázi rozpouštědel. Rozpouštědlo může poškodit pryžové a plastové součásti nástroje. Mastné drážadlo a tělo nástroje může vést k jeho nechtěnému upuštění a zranění okolostojících osob.
- Hřebíkovačku nechte opravovat kvalifikovaným servisním technikem a pouze s využitím dílů, které jsou dodávány nebo doporučovány společností Kyocera Unimerco Fastening. Zajistíte tak udržení nástroje v bezpečném stavu.
- Do hřebíkovačky je nutné přivádět stlačený vzduch s nejnižším možným tlakem potřebným pro vykonávání práce, aby se snížila hloučnosť a vibrace a minimalizovalo se opotřebení.
- Používejte pouze maziva doporučená společností Kyocera Unimerco Fastening nebo vašim místním prodejcem společnosti TJEK.
- Používejte pouze stlačený vzduch. Použitím kyslíku nebo hořlavých plynů při provozu hřebíkovačky vznikne riziko požáru a exploze.
- Při používání může docházet k odletování úlomků z pracovního povrchu a upínacího/zakládacího systému.
- Při delším používání nástroje může obsluha pociťovat nepohodlí v oblasti paží, ramen, krku nebo jiných částí těla.
- Vystavení vibracím může způsobit poškození nervů a krevního oběhu rukou a paží.
- Pokud obsluha pociťuje příznaky jako trvalé nebo vracející se nepohodlí, bolest, tepání krve, brnění, necitlivost, pálení nebo ztuhlost, tyto varovné příznaky neignorujte. Obsluha by se v takovém případě měla obrátit na kvalifikovaného profesionálního zdravotníka.
- Při používání nástroje by obsluha měla zaujmout vhodný ergonomický postoj. Je nutné mít stabilní postoj a vyhýbat se nepřírodným nebo nevyváženým pozicím.
- Držte nástroj lehce, ale bezpečně, protože rizika způsobená vibracemi jsou při silném úchopu obecně větší.
- Mohou být přítomná i další rizika související s opakovanými činnostmi, jako doba používání s ohledem na pracovní pozice a vyvíjené síly. Doporučujeme, abyste se seznámili s příslušnými informacemi v normách EN 1005-3 a EN 1005-4.
- Hlavními příčinami úrazů na pracovišti jsou uklouznutí, zakopnutí a pády. Při používání nástroje dávejte pozor na kluzké povrchy.
- V neznámých prostředích postupujte opatrně. Mohou se v nich vyskytovat skrytá rizika, jako elektrická nebo další vedení.
- Pokud je nástroj používán v oblasti s usazeným prachem, může dojít k rozptýlení prachu a vzniku nebezpečné situace. Pokud je to možné, otočte výfuk (E) směrem mimo tato prostředí.
- Pokud dojde k nebezpečné situaci kvůli prachu nejdůležitější je tuto situaci kontrolovat v místě výskytu.

Pokyny k obsluze

Připojení kompresoru

- Připojte spojku na vzduchové hadici na vzduchovou propojku hřebíkovačky (H).

Předvídatelná rizika

- Je nezbytně nutné se seznámit s informacemi ohledně vyhodnocování rizik a zavést vhodné kontroly.

Vkládání a vyjímání spojovacích prvků

- Připojte kompresor před vložením hřebíků. Pokud vložíte hřebíky před připojením kompresoru, může dojít k nechtěnému vystřelení hřebíků. Při vkládání spojovacích prvků namiřte hubici směrem od okolostojících osob a sundejte prst ze spouště.
- Stiskněte západku zásobníku (D), odklopte dvířka zásobníku (C) a otevřete zásobník (I).
- Spodní část zásobníku lze nastavit:
 - zvednutím dna/vložky do vhodné polohy podle délky hřebíků;
 - zvednutím a otočením dna/vložky do vhodné polohy podle délky hřebíků;
 - vyjmutím nebo vložením vložky zásobníku.
- Vložte svítek hřebíků do zásobníku (I). Rozviňte dostatečný počet hřebíků, aby dosáhly k západce podavače (C). Umístěte první hřebík do nastřelovacího kanálu.
- Zavřete zásobník (I) a západku zásobníku (D). Zkontrolujte, zda je západka zajištěná.

Seřízení hloubky nastřelování

- Hřebíkovačku lze vybavit seřízením hloubky nastřelování (A). Než začnete pracovat, vyzkoušejte hloubku nastřelování na kusu odpadního materiálu.
- Otáčením knoflíku (A) nastavte hloubku nastřelování.
- Opakujte výše uvedený postup, dokud nenajdete požadované nastavení hloubky nastřelování.

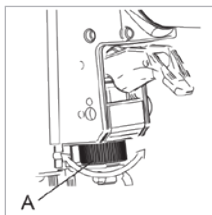
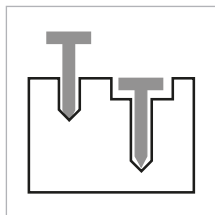

Ovládání hřebíkovačky

- Hřebíkovačku lze vybavit jednou z dále uvedených spouští (F):

Jednotlivá sekvenční spoušť

- Hřebíkovačku aktivujete zatlačením bezpečnostního štítu proti pracovnímu povrchu a následným stisknutím spouště.
- Chcete-li hřebíkovačku znovu aktivovat, je nutné nejdříve plně uvolnit bezpečnostní štít a následně uvolnit spoušť.

Nárazové vystřelování

- Aktivujte spoušť, udeřte bezpečnostním štítem do pracovního povrchu a dojde k vystřelení hřebíku.
- Chcete-li hřebíkovačku znovu aktivovat, je nutné nejdříve plně uvolnit bezpečnostní štít.

Přepínatelná spoušť

- Hřebíkovačku lze vybavit přepínatelnou spouští. Ta umožňuje přepínat mezi jednotlivým sekvenčním a nárazovým vystřelováním. V závislosti na modelu lze přepnutí provést:
 - zatlačením přepínacího tlačítka dozadu či dopředu;
 - vytlačením přepínacího tlačítka ven a otočením;
 - zatlačením černého přepínacího tlačítka dovnitř a posunutím přepínacího výstupku.

Odstranění zaseknutého hřebíku

- V případě zaseknutí hřebíku odpojte provedením jakékoli akce přívod vzduchu. Otočte hřebíkovačku směrem od sebe i ostatních osob.
- Stiskněte západku zásobníku (D) a odklopte dvířka zásobníku (C).
- Vložte trn do vyústění (B), aby vytlačil zaseknutý hřebík nahoru a do vývrtu vyústění.
- Vytáhněte zaseknutý spojovací prvek špičatými kleštěmi nebo podobným nástrojem. Nevytahujte spojovací prvek rukou.
- Pokud se vám spojovací prvek nepodaří výše uvedeným postupem vytáhnout, obraťte se na svého prodejce produktů TJEP.

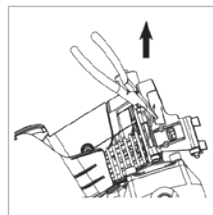
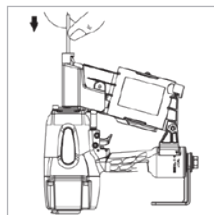

Pokyny k údržbě

Obecná údržba

- Zaměstnavatel a obsluha musí zajistit, aby byl nástroj udržován v bezpečném provozním stavu. Hřebíkovačku navíc mohou opravovat pouze autorizovaní servisní technici společnosti TJEP nebo distributorů produktů společnosti TJEP a musí při

tom používat díly a příslušenství dodávané nebo doporučené společností Kyocera Unimercor Fastening.

- Udržujte hřebíkovačku neustále v čistotě. Otřete suchým čistým hadříkem mazivo nebo olej, aby nedošlo k nechtěnému upuštění hřebíkovačky.
- Zasuňte mazničku TJEP do vzduchové propojky (H) hřebíkovačky nejméně dvakrát denně (podle frekvence používání).

Nepoužívejte k čištění hřebíkovačky čisticí na bázi rozpouštědel, protože určitá rozpouštědla mohou poškodit nebo oslabit kompozitní díly nástroje.

- Všechny šrouby a matice musí být dotažené a nepoškozené. Povolené šrouby mohou způsobit nebezpečné situace a mohou mít za následek vážný úraz nebo zlomení dílů.
- Doporučujeme použít na kompresoru filtr a regulátor.
- Denně vyprazdňujte vodní nádrže kompresoru.
- NIKDY nástroj nepoužívejte, když máte pochybnosti o jeho stavu.

Chladné počasí

- Při používání hřebíkovačky za teplot blížících se bodu mrazu nebo nižších může ve vzduchovém vedení zamrznout vlhkost a zabránit provozu hřebíkovačky.
- Snižte tlak vzduchu na 80 psi (5,5 baru) nebo méně.
- Vyměňte ze zásobníku všechny hřebíky.
- Připojte kompresor a použijte hřebíkovačku naprázdno, protože pomalým provozem se zahřejí pohyblivé součásti.

Skladování

- Když nástroj delší dobu nepoužíváte, naneste na kovové díly tenkou vrstvu maziva, aby nedocházelo ke korozi. Neskladujte hřebíkovačku v chladném prostředí. Když hřebíkovačka není používána, uchovávejte ji na teplém a suchém místě. a mimo dosah dětí.

Likvidace

- Likvidaci hřebíkovačky je nutno provést podle pokynů místních úřadů.

Odstraňování potíží

Stav	Význam
Z hřebíkovačky uniká vzduch	<ul style="list-style-type: none"> • Povolené šrouby vyústění <ul style="list-style-type: none"> · Dotáhněte šrouby a zkontrolujte stav. • Povolené šrouby víka <ul style="list-style-type: none"> · Dotáhněte šrouby a zkontrolujte stav. • Poškozená těsnění <ul style="list-style-type: none"> · Vyměňte poškozená těsnění.
Z hřebíkovačky nevystřelují hřebíky	<ul style="list-style-type: none"> • Znečištěné vyústění (B+C) <ul style="list-style-type: none"> · Vyčistěte vyústění. • Znečištěný nebo prázdný zásobník (I) <ul style="list-style-type: none"> · Vyčistěte zásobník. • Omezený průvod vzduchu/ nedostatečný průtok vzduchu <ul style="list-style-type: none"> · Zkontrolujte vyústění a kompresor.
Hřebíky se nevystřelují	<ul style="list-style-type: none"> • Nedostatečné promazání <ul style="list-style-type: none"> · Použijte mazničku TJEP. • Příliš krátké spojovací prvky nebo nesprávná velikost <ul style="list-style-type: none"> · Používejte pouze hřebíky doporučené TJEP. • Ohnuté spojovací prvky <ul style="list-style-type: none"> · Nepoužívejte.
Nedostatečný výkon	<ul style="list-style-type: none"> • Nízký tlak vzduchu <ul style="list-style-type: none"> · Zkontrolujte vyústění a kompresor. • Nedostatečné promazání (H) <ul style="list-style-type: none"> · Použijte mazničku TJEP.
Zaseknuté hřebíky v hřebíkovačce	<ul style="list-style-type: none"> • Nesprávná velikost hřebíků <ul style="list-style-type: none"> · Používejte pouze hřebíky doporučené TJEP. • Ohnuté spojovací prvky <ul style="list-style-type: none"> · Nepoužívejte. • Uvolněný zásobník, povolené šrouby vyústění <ul style="list-style-type: none"> · Dotáhněte všechny šrouby a zkontrolujte stav.
Při jiných než výše popsaných situacích přestaňte hřebíkovačku používat, obraťte se na svého místního prodejce a nechte nástroj opravit.	

TJEP TROMLESØMPISTOLER

SIKKERHEDS- OG BRUGSANVISNING

VEDLIGEHOVELDELSE OG FEJLFINDING

Indhold

Referencepunkter	15
Symbolforklaring	15
Generelle advarsler	16
Forudsigelige farer	18
Brugsanvisning	18
Tilslutning af trykluft	18
Ladning og tømning af magasinet	18
Justering af slagdybde	19
Betjening af tromlesømpistolen	19
Fjernelse af fastklemt søm	19
Vedligeholdelsesanvisning	19
Koldt vejr	20
Opbevaring	20
Bortskaffelse	20
Fejlfinding	20



FORKERT ELLER SLØSET OMGANG MED TROMLESØMPISTOLEN VIL KUNNE MEDFØRE DØD ELLER ALVORLIG KVÆSTELSE. DET ER MEGET VIGTIGT, AT BRUGEREN AF TROMLE-SØMPISTOLEN LÆSER OG FORSTÅR DENNE MANUAL, INDEN TROMLESØMPISTOLEN ANVENDES. OPBEVAR DENNE MANUAL TILGÆNGELIG FOR ANDRE, FØR TROMLE-SØMPISTOLEN ANVENDES.

Opbevar denne manual et sikkert sted til fremtidig brug.

Referencepunkter

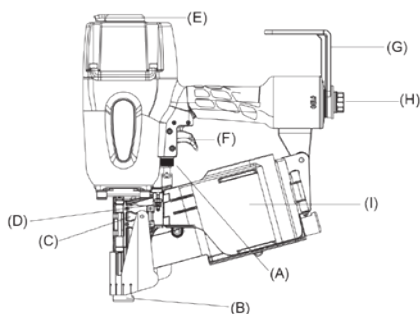

Symbolforklaring



Brug øjenværn



Advarsel



Fastener skydes ud



Brug høreværn



Læs manualen før brug







Bær hjelm



Generelle advarsler

Generelle sikkerhedsanvisninger

-  • **ADVARSEL:** Læs alle sikkerhedsadvarsler og anvisninger. Manglende overholdelse af advarsler og anvisninger kan medføre elektrisk stød, brand, alvorlig kvæstelse og/eller død.
- Brug tromlesømpistolen og tilbehør i overensstemmelse med disse anvisninger, og tag højde for arbejdsbetingelserne og arbejdet, som skal udføres. Brug af værktøjet til andre opgaver end dem, det er beregnet til, kan føre til farlige situationer.
- Vær opmærksom, hold øje med, hvad du laver, og brug sund fornuft, når du betjener tromlesømpistolen. Brug ikke værktøjet, hvis du er træt eller påvirket af narkotika, alkohol eller medicin. Et øjeblik uopmærksomhed, mens du betjener værktøjet, kan forårsage alvorlig person- og materielskade.
- Brugeren skal vurdere risiciene for andre.
-  • Brug CE-mærket øjenværn med front- og sidebeskyttelse mod flyvende objekter, når du håndterer, anvender og vedligeholder tromlesømpistolen.
-  • Brug CE-mærket høreværn tæt ved eller på arbejdsstedet for at forhindre høreskader. Ubeskyttet eksponering for høje støjniveauer kan medføre permanent, funktionsnedsættende høretab og andre problemer såsom tinnitus (ringende, sumvende, susende eller fløjttende lyd i ørerne). Det kan være nødvendigt at træffe foranstaltninger for at dæmpe materialer for at forhindre arbejdsemner i at "ringe".
-  • Det anbefales at bære CE-mærket hovedbeskyttelse på arbejdsstedet.
- Det er arbejdsgiverens ansvar at sikre at brugere af værktøjet og personale i nærheden på arbejdsstedet bærer personligt beskyttelsesudstyr såsom øjenværn, støvmaske, skridsikre sikkerhedssko, sikkerhedshjelm og/eller høreværn.
- Vær iført korrekt beklædning. Vær ikke iført løst tøj eller smykker. Hold hår, tøj og handsker væk fra bevægelige dele for at undgå alvorlige kvæstelser. Bær kun sikkerhedshandsker, der giver en tilstrækkelig føling til sikkert at kunne håndtere aftrækker, dybdejustering osv. Bær varmt tøj, når der arbejdes under kolde forhold, så dine hænder holdes varme og tørre.
- Stræk dig ikke for langt. Hold et sikkert og stabilt fodfæste og god balance til enhver tid. Det giver bedre kontrol over tromlesømpistolen i uventede situationer.
- Sørg for at forhindre utilsigtet aktivering. Bær ikke værktøjet med din finger på aftrækkeren. Fjern fingrene fra aftrækkeren, når værktøjet ikke er i brug eller på anden måde flyttes til en ny placering.
- Husk at tromlesømpistolen er et arbejdsredskab.
- Brug ikke tromlesømpistolen til sjov.
- Fjern al værktøj, der er anvendt til vedligehold og fejltretning før tromlesømpistolen anvendes. Værktøj efterladt på en bevægende del af tromlesømpistolen kan forårsage personskade.
- Håndter værktøjet med forsigtighed, da det kan blive koldt, hvilket påvirker grebet og håndteringen.
- Brug aldrig værktøjet, hvis der er letantændelig støv, gasser eller dampe i nærheden. Værktøjet kan generere en gnist, som kan antænde en brand eller forårsage en eksplosion.
- Hold arbejdsområdet rent og veloplyst. Rodede og mørke områder tilskynder til uheld.
- Brug ikke værktøjet, hvis det ikke er i en ordentlig driftstilstand.
- Inspicer tromlesømpistolen inden brug for at sikre, at den er i korrekt stand. Kontrollér for forkert justering, fastsiddende, bevægelige dele eller andre forhold som kan påvirke funktionen. Brug ikke værktøjet, hvis nogen af ovennævnte forhold forekommer, da det kan medføre fejlfunktion.
- Når tromlesømpistolen efterlades i hvileposition, bruges bæltekrogen (G), eller det placeres hvilende på værktøjsfronten eller -siden. Efterlad det ikke med næssen (B) pegende mod brugeren eller nogen i nærheden.
- Kun teknisk kompetente personer, der har læst og forstået sikkerheds- og brugsanvisningen må betjene værktøjet.
- Hold børn og uvedkommende på sikker afstand, mens værktøjet betjenes. Distractioner kan forårsage, at du mister kontrollen.
- Antag altid, at tromlesømpistolen indeholder søm. Uforsigtig håndtering af værktøjet kan medføre uventet affyring af søm og medføre kvæstelser.
- Ret ikke værktøjet mod dig selv eller nogen i nærheden, uanset om det indeholder søm eller ej. Uventet aktivering vil kunne udskyde søm, hvilket kan medføre en skade.

- Pres ikke tromlesømpistolen unødigt. Brug den rigtige sømpistol til din opgave, da det vil udføre arbejdet bedre og mere sikkert ved den hastighed, det er beregnet til.
 - Aktivér ikke værktøjet, medmindre det er placeret tæt mod arbejdsemnet. Hvis værktøjet ikke er i kontakt med arbejdsemnet, risikeres at sømmet rikoletterer væk fra emnet.
 - Anvend ikke tromlesømpistolen i materialer, der er for hårde eller bløde. Hårde materialer kan rikolettere sømmet og beskadige personer. Bløde materialer kan let penetreres og medføre, at søm flyver frit.
 - Skyd ikke søm ind i andre søm.
 - Vær ekstra forsigtig, når sømmet føres ind i eksisterende vægge eller andre blinde områder, så du undgår kontakt med skjulte genstande eller personer på den anden side (f.eks. ledninger, rør, elektriske kabler).
 - Når sømmet skydes ind i materialet, kan værktøjet rekylere/springe tilbage, hvilket får det til at fjerne sig fra emnet. For at reducere risikoen for skader skal rekylen håndteres ved:
 - altid at bevare kontrollen over værktøjet og være klar til at modvirke normale eller pludselige bevægelser såsom rekyl,
 - at give værktøjet mulighed for at bevæge sig væk fra emnet som følge af rekyl,
 - ikke at gøre modstand mod rekyl, så værktøjet vil blive tvunget tilbage mod emnet,
 - at holde ansigt og kropsdele væk fra værktøjet.
 - Når der arbejdes tæt på arbejdsemnets kant eller skydes i stejle vinkler, skal der udvises forsigtighed for at minimere at materialet splintrer, flækker, revner, eller at søm flyver frit eller rikoletterer, hvilket kan medføre kvæstelser.
 - Brug ikke tromlesømpistolen til fastgøring af elektriske kabler. Den er ikke designet til montering af elektriske kabler og kan beskadige isoleringen på disse, hvilket kan udløse elektrisk stød eller risiko for brand. Desuden er værktøjet ikke isoleret mod at komme i kontakt med elektrisk strøm.
 - Brug ikke værktøjet til at udføre andre opgaver, end det er designet til. Brug det især ikke som hammer. Slag på værktøjet vil øge risikoen for et ødelagt værktøj og utilsigtet udskydning af søm.
 - Brug ikke værktøjet, hvis sikkerheds- eller advarselsmærkat(er) mangler eller er beskadiget.
 - Sikkerhedsanordninger må ikke fjernes, ændres eller på anden måde sættes ud af kraft. Brug ikke værktøjet, hvis sikkerhedsanordningerne er fastlåste, frakoblede, ændret eller ikke fungerer ordentligt.
 - Tromlesømpistolen må ikke modificeres, medmindre det er godkendt i manualen eller godkendt skriftligt af Kyocera Unimerco Fastening. Manglende overholdelse kan medføre farlige situationer eller kvæstelser.
- 
 - Hold hænder og kropsdele væk fra tromlesømpistolen mundingsdel/næse (B).
- Brug kun de søm, der er beskrevet i de tekniske specifikationer, der leveres sammen med denne manual.
 - Vær forsigtig, når sømmene håndteres, da de kan have skarpe kanter.
 - Brug kun tilbehør fremstillet eller anbefalet af Kyocera Unimerco Fastening.
 - Indsæt søm efter tilslutning af trykluft for at forhindre uventet affyring af sømmene.
 - Udvis forsigtighed, når et fastsiddende søm fjernes, da indestængt kraft på bevægelige dele kan blive frigjort. Dette kan f.eks. forårsage at et søm kan blive udstødt med kraft, mens det forsøges at fjerne blokeringen.
 - Fjern tryklufften, når
 - tromlesømpistolen ikke er i brug,
 - der udføres vedligeholdelse eller reparationer,
 - et fastklemt søm fjernes,
 - værktøjet løftes, sænkes eller på anden måde flyttes til en ny placering,
 - værktøjet er uden for brugerens opsyn eller kontrol,
 - søm fjernes fra magasinet.
 - Komprimeret trykluft kan forårsage alvorlige skader.
 - Sluk altid for tryklufften og frakobl værktøjet, når dette ikke er i brug.
 - Udsæt aldrig dig selv eller andre for komprimeret trykluft.
 - Anvend altid den korrekte tryklufftstuds (H) til slangekoblingen. Trykket skal forlade værktøjet, så snart tryklufftslangen fjernes.
 - Ved brug af tromlesømpistolen må det maksimale tryk ikke overstige $P_{s \max}$.
 - Værktøjet må ikke tilsluttes en kompressor, hvor trykket potentielt kan overstige 175 psi eller 12 bar.

- Børn må ikke lege med værktøjet. Børn må ikke udføre rengøring og vedligeholdelse.
 - Tjek altid tryklufslangen og koblinger for fejl og skader. En "piskende" tryklufsslange kan forårsage alvorlige skader.
 - Brug en tryklufsslange med en diameter på 3/8" eller 10mm, for optimal lufttilførsel. Er slangen for lang, kan dette dog medføre manglende tryk og luft. Luftforbruget er angivet i det tekniske datablad for tromlesømpistol.
 - Bær eller træk aldrig værktøjet i tryklufslangen.
 - Værktøjet skal vedligeholdes med omhu. Hvis det er beskadiget, skal det repareres inden brug. Se vedligeholdelsesanvisningerne for detaljeret information om korrekt vedligeholdelse af værktøjet.
 - Hold værktøjet ren; tør olie og fedt af efter brug. Brug ikke opløsningsmidler til at rengøre værktøjet. Der er risiko for, at opløsningsmidler vil beskadige gummi og/eller plastkomponenter på værktøjet. Fedt på håndtaget og værktøjets kabinet kan medføre, at værktøjet tabes ved et uheld og personer i nærheden kommer til skade.
 - Få din tromlesømpistol vedligeholdt af en kvalificeret reparatør, der udelukkende anvender komponenter leveret eller anbefalet af Kyocera Unimerco Fastening. Det vil sikre, at værktøjet bliver ved med at være sikkert.
 - For at minimere støj, vibration og slidtage bør tromlesømpistol kun tilkobles en kompressor, der er indstillet til det laveste, nødvendige tryk.
 - Brug kun smøremidler anbefalet af Kyocera Unimerco Fastening / din lokale TJEP-forhandler.
 - Brug aldrig andre drivmidler end trykluft fra kompressor (se de tekniske specifikationer på tromlesømpistol), da brug af andre drivmidler som eksempelvis oxygen, gas eller andre drivmidler på flaske kan medføre høj brand- og eksplosionsfare.
- Forudsigelige farer**
- Risikovurdering foretages på baggrund af nedenstående information. Passende foranstaltninger skal gennemføres på den baggrund.
 - Under anvendelse af værktøjet, kan emne-stykker og rester af kolleeringsmateriale flyve frit.
 - Når værktøjet anvendes gennem længere perioder, vil brugeren kunne opleve ubehag i arme, skuldre, nakke eller andre kropsdele.
 - Eksponering for vibrationer kan medføre funktionsnedsættende skader på nerver og blodforsyningen til hænder og arme.
 - Hvis brugeren oplever symptomer som vedvarende eller tilbagevendende ubehag, smerte, pulsering, ømhed, prikken, følelseløshed, brændende fornemmelse eller stivhed, må disse advarselstegn ikke ignoreres. Brugeren skal konsultere kvalificeret sundhedspersonale vedrørende sine symptomer.
 - Mens værktøjet anvendes, skal brugeren indtage en passende og ergonomisk kropsholdning. Stå sikkert med fødderne, og undgå akavede stillinger og ubalance.
 - Hold fast i værktøjet med et let, men sikkert greb, eftersom risikoen fra vibrationer generelt er større, hvis grebet er fastere.
 - For øvrige risici relateret til arbejde med høj gantagelsesfrekvens, f.eks. vedrørende brugstiden i forhold til arbejdspositioner og belastning, henvises der til EN 1005-3 og EN 1005-4.
 - Udskridning, snublen og fald er hyppige årsager til arbejdsskader. Vær opmærksom på glatte overflader, når du anvender værktøjet.
 - Udvis ekstra opmærksomhed i ukendte omgivelser. Der kan være skjulte farer såsom elektricitet eller andre forsyningskilder.
 - Hvis værktøjet anvendes i et område med statisk støv, kan det sprede støvet og medføre farer. Drej så vidt muligt udstødningen (E) væk fra disse områder.
 - Når støvfarer opstår, skal det prioriteres at fjerne årsagen.

Brugsanvisning

Tilslutning af trykluft

- Tilslut tryklufslangen til tromlesømpistolens trykluftstuds (H).

Ladning og tømning af magasinet

- Tilslut trykluft inden du indsætter søm. Hvis du indsætter søm inden trykluft tilkobles, kan de blive skudt af utilsigtet. Peg næsen væk fra personer, og hold din finger væk fra aftrækkeren, når søm indsættes.

- Tryk magasinlåsen (D) ned, sving magasindøren (C) til side og åbn magasinet (I).
- Hvis der er justerbar højde i magasinet kan dette justeres enten ved:
 - at løfte bundpladen/indsatsen til en passende højde jf. sømlængden
 - at løfte og dreje bundpladen/indsatsen i magasinet til en passende højde jf. sømlængden
 - at fjerne eller indsætte magasinindsatsen.
- Placér en rulle søm i magasinet (I), og rul så mange søm ud, at de kan føres ind i næsestykket (C). Det første søm skal ind foran fremføreren.
- Luk magasinet (I) og derefter magasindøren (D). Vær opmærksom på, at låsen er sikret.

Justering af slagdybde

- Tromlesømpistolen kan være udstyret med en slagdybdejustering. Test slagdybden på et skrottemne, inden du starter dit arbejde.
- Drej justeringsknappen (A) for at justere slagdybden.
- Gentag ovenstående procedure, indtil du opnår den ønskede slagdybdeindstilling..

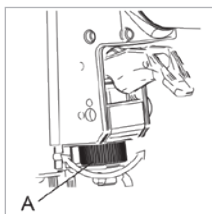
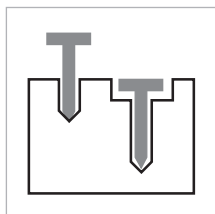

Betjening af tromlesømpistolen

Tromlesømpistolen kan være bestykket med én af følgende aftrækkertyper:

Enkeltskudsaftrækker

- For at aktivere værktøjet trykkes sikringen ned mod emnet, hvorefter aftrækkeren påvirkes.
- For at aktivere værktøjet igen vil du skulle frigøre sikringen helt og slippe aftrækkeren, inden du gentager ovenstående procedure

Flerskudsaftrækker

- Aktivér aftrækkeren og tryk sikringen ned mod emnet, hvorefter sømmet øjeblikkeligt skydes i.
- For at aktivere værktøjet igen skal du frigøre sikringen helt, inden du gentager ovenstående procedure.

Omskiftelig aftrækker

- Tromlesømpistolen kan være monteret med omskriftelig aftrækker, således aftrækkermetoden kan skiftes mellem enkelt- og flerskudsaftrækker på én af følgende måder:
 - skubbe omskifterknappen frem eller tilbage
 - trykke omskifterknappen fremad og dreje den
 - trykke den sorte omskifterknap indad og forskyde den.

Fjernelse af fastklemt søm

- Ved fastklemt søm frakobles trykluft inden yderligere handlinger udføres. Peg næsen af værktøjet væk fra dig selv og andre.
- Træk magasinlåsen (D) ned og sving magasindøren (C) til side.
- Brug et egnet værktøj, som indføres i pistolmundingen/næsen (B). Herved skubbes det fastklemt søm tilbage i næsen.
- Fjern det fastklemt søm med en spidstang eller et lignende værktøj. Brug ikke hænderne til at fjerne sømmet.
- Hvis du ikke kan fjerne det fastklemt søm med ovennævnte metode, bedes du kontakte din lokale TJEP-forhandler.

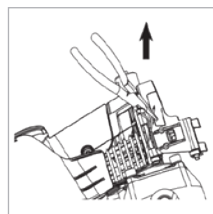
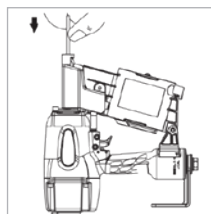

Vedligeholdelsesanvisning

Generel vedligeholdelse

- Arbejdsgiveren og operatøren er ansvarlige for at sikre, at tromlesømpistolen holdes i ordentlig og sikker stand. Kun autoriseret TJEP-servicepersonale eller TJEP-distributører, må reparere tromlesømpistolen. Der skal anvendes originale reservedele og udstyr leveret eller anbefalet af Kyocera Unimerco Fastening.
- Hold altid tromlesømpistolen ren. Tør fedt eller olie af med en tør rengøringsklud for at undgå, at værktøjet tabes.

Fejlfinding

- Tilføj helårsolie i tromlesømpistolens trykluftstuds (H) min. to gange dagligt (afhængig af, hvor meget værktøjet bruges)
- Undgå enhver brug af opløsningsmidler til rengøring af tromlesømpistolen, idet nogle opløsninger vil beskadige eller svække værktøjets kompositdele.
- Alle skruer og møtrikker skal være tilspændte og intakte. Løse skruer og møtrikker kan forårsage farlige situationer med personskader som følge.
- Det anbefales, at anvende filter og regulator på kompressoren.
- Tøm dagligt kompressorens tanke for vand.
- Brug ALDRIG et værktøj, hvis du er i tvivl.

Koldt vejr

- Ved brug af tromlesømpistolen i temperaturer nær eller under frysepunktet, kan fugten i værktøjets luftkanaler fryse og dermed forhindre, at tromlesømpistolen virker.
- Reducér lufttrykket til 80 psi (5,5 bar) eller mindre.
- Fjern alle søm fra magasinet
- Tilslut trykluft og "tom-skyd" værktøjet, da et lavere tryk kan opvarme de bevægelige dele.

Opbevaring

- Når tromlesømpistolen ikke anvendes gennem længere tid: Påfør et tyndt lag olie på metaldelene for at undgå rust. Opbevar ikke tromlesømpistolen i kolde omgivelser. Når værktøjet ikke er i brug, bør den opbevares et varmt og tørt sted. Hold den uden for børns rækkevidde.

Bortskaffelse

- Tromlesømpistolen skal bortskaffes i henhold til de lokale myndigheders anvisninger.

Status	Betydning
Værktøjet er utæt	<ul style="list-style-type: none"> • Løse skruer i næsen <ul style="list-style-type: none"> · Spænd skruer og kontroller igen • Løse skruer i topdæksel <ul style="list-style-type: none"> · Spænd skruer og kontroller igen • Lækkende pakning <ul style="list-style-type: none"> · Udskift pakning
Tromlesømpistolen laver tom-skud	<ul style="list-style-type: none"> • Snavs i næsen <ul style="list-style-type: none"> · Rens næsen • Snavn i magasinet <ul style="list-style-type: none"> · Rens magasinet • For lavt lufttryk <ul style="list-style-type: none"> · Kontroller kompressor og slange
Tromlesømpistolen fører ikke søm frem	<ul style="list-style-type: none"> • Manglende smøring <ul style="list-style-type: none"> · Brug TJEP helårsolie • Forkert sømstørrelse <ul style="list-style-type: none"> · Brug kun anbefalede TJEP søm • Bøjet søm <ul style="list-style-type: none"> · Må ikke anvendes
Manglende slagkraft	<ul style="list-style-type: none"> • Lavt lufttryk <ul style="list-style-type: none"> · Kontroller kompressor og slanger • Manglende smøring <ul style="list-style-type: none"> · Brug TJEP helårsolie
Søm sidder fast i tromlesømpistolen	<ul style="list-style-type: none"> • Forkert sømstørrelse <ul style="list-style-type: none"> · Brug kun anbefalede TJEP søm • Bøjet søm <ul style="list-style-type: none"> · Må ikke anvendes • Løst magasin eller andre dele <ul style="list-style-type: none"> · Spænd skruer og kontroller igen
I tilfælde af svigt ud over ovennævnte situationer skal du stoppe med at anvende tromlesømpistolen og kontakte din lokale forhandler med henblik på service.	

TJEP-COILNAGLER

SICHERHEITS- UND BEDIENUNGSVORSCHRIFTEN INSTANDHALTUNG UND FEHLERBEHEBUNG

Inhaltsverzeichnis

Richtwerte.....	21
Erläuterung der Symbole.....	21
Allgemeine Warnungen.....	22
Vorhersehbare Gefahren.....	24
Bedienungsvorschriften.....	25
Verdichter anschließen.....	25
Befestigungsmittel einlegen/entnehmen.....	25
Einstellen der Schlagtiefe.....	25
Bedienung des Coilnaglers.....	25
Einen eingeklemmten Nagel entfernen.....	26
Instandhaltungsvorschriften.....	26
Kälte.....	26
Aufbewahrung.....	27
Entsorgung.....	27
Fehlerbehebung.....	27



EINE UNSACHGEMÄSSE UND UNSICHERE VERWENDUNG DES COILNAGLERS KANN ZUM TOD ODER ZU SCHWEREN VERLETZUNGEN FÜHREN. ES IST ÄUSSERST WICHTIG, DASS DER BENUTZER DES COILNAGLERS DIESE ANLEITUNG LIEST UND VERSTEHT, BEVOR ER DAS WERKZEUG VERWENDET. GEBEN SIE DIESE ANLEITUNG AN ANDERE BENUTZER WEITER, BEVOR DIESE DEN COILNAGLER VERWENDEN.

Bitte bewahren Sie diese Anleitung zur späteren Verwendung an einem sicheren Ort auf.

Richtwerte

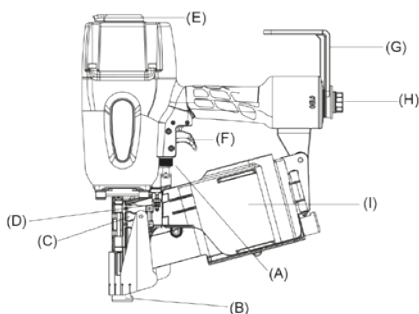

Erläuterung der Symbole



Augenschutz
tragen!



Achtung!



Auslösen von
Befestigungsmitteln!



Gehörschutz
tragen!



Vor der Verwendung
die Anleitung lesen!



Schutzhelm
tragen!



Allgemeine Warnhinweise

Tragen Sie bei Arbeiten in der Kälte warme Kleidung, damit Ihre Hände warm und trocken bleiben.

Allgemeine Sicherheitswarnungen



• **ACHTUNG:** Lesen Sie sämtliche Sicherheitswarnungen und alle Vorschriften! Die Nichtbeachtung der Warnungen und Vorschriften kann zu Stromschlag, Feuer, schweren Verletzungen und/oder zum Tod führen.

- Verwenden Sie den Coilnagler und sein Zubehör gemäß dieser Anleitung und berücksichtigen Sie dabei auch die jeweiligen Arbeitsbedingungen. Die Verwendung des Coilnaglers für nicht bestimmungsgemäße Zwecke kann zu gefährlichen Situationen führen.
- Seien Sie stets vorsichtig, arbeiten Sie aufmerksam und benutzen Sie bei der Arbeit mit dem Coilnagler den gesunden Menschenverstand. Verwenden Sie das Werkzeug nicht, wenn Sie müde sind oder unter dem Einfluss von Drogen, Alkohol oder Medikamenten stehen. Ein Moment der Unachtsamkeit während der Arbeit mit einem Werkzeug kann zu schweren Personen- oder Sachschäden führen.
- Der Bediener muss die Gefahren für andere Personen abschätzen.



• Verwenden Sie CE-gekennzeichneten Augenschutz mit Front- und Seitenschutz vor umherfliegenden Objekten, wenn Sie das Werkzeug bedienen, verwenden oder warten.



• Verwenden Sie am Einsatzort und in seiner Umgebung CE-gekennzeichneten Gehörschutz, um Gehörschäden zu verhindern. Wird man ungeschützt einem hohen Lärmpegel ausgesetzt, kann dies einen dauerhaften, invalidisierenden Hörverlust oder andere Probleme wie Tinnitus (Klingeln, Summen, Pfeifen oder Brummen in den Ohren) verursachen. Geeignete Kontrollen zur Reduzierung der Gefahr können Maßnahmen wie z. B. Materialdämpfung (die verhindern soll, dass Werkstücke „klingeln“) umfassen.



• Wir empfehlen, am Einsatzort CE-gekennzeichneten Kopfschutz zu tragen.

- Der Arbeitgeber muss die Benutzer von Werkzeugen und alle in der Nähe befindlichen Personen am Einsatzort, zum Tragen von persönlicher Schutzausrüstung wie Augenschutz, Staubmaske, rutschfeste Sicherheitsschuhe, Schutzhelm und/oder Gehörschutz anhalten.
- Tragen Sie geeignete Kleidung. Tragen Sie keine lose Kleidung oder Schmuck. Halten Sie Haare, Kleidung und Handschuhe von beweglichen Teilen fern, um schwere Verletzungen zu vermeiden. Tragen Sie ausschließlich Handschuhe, die eine ausreichende Griffigkeit bieten und eine sichere Kontrolle des Abzugs und möglicher Einstellvorrichtungen gewährleisten.

- Überschätzen Sie die eigenen Fähigkeiten nicht. Bewahren Sie stets einen festen Halt und Ihr Gleichgewicht. Dies ermöglicht eine bessere Kontrolle des Coilnaglers in unerwarteten Situationen.
- Verhindern Sie unbeabsichtigtes Auslösen. Tragen Sie das Werkzeug nicht mit dem Finger am Abzug. Stellen Sie sicher, dass Ihre Finger nicht den Auslöser berühren, wenn das Werkzeug nicht verwendet wird oder wenn Sie sich von einem Arbeitsplatz zu einem anderen bewegen.
- Seien Sie sich darüber im Klaren, dass es sich beim Coilnagler um ein Arbeitsgerät handelt.
- Gehen Sie nicht leichtfertig mit dem Werkzeug um.
- Entfernen Sie vor der Verwendung des Coilnaglers alle Wartungs- und Reparaturwerkzeuge. Werkzeuge, die an einem beweglichen Teil des Coilnaglers verbleiben, können zu Verletzungen führen.
- Gehen Sie sorgsam mit dem Werkzeug um, da es kalt werden kann und dies Griffigkeit und Kontrolle beeinflusst.
- Verwenden Sie das Werkzeug niemals in der Nähe von brennbarem Staub, brennbaren Gasen oder Dämpfen. Das Werkzeug kann Funken verursachen, die zur Entzündung der Gase, zu Feuer sowie zur Explosion des Coilnaglers führen können.
- Halten Sie den Arbeitsbereich sauber und sorgen Sie für ausreichende Beleuchtung. Unaufgeräumte oder dunkle Bereiche begünstigen Unfälle.
- Das Werkzeug darf nicht verwendet werden, falls es sich nicht in einem ordnungsgemäßen Betriebszustand befindet.
- Überprüfen Sie den Coilnagler vor der Verwendung auf einen ordnungsgemäßen Betriebszustand. Kontrollieren Sie, ob bewegliche Teile falsch ausgerichtet sind oder klemmen, oder ob sonstige Fehler den Betrieb des Geräts beeinträchtigen können. Verwenden Sie das Gerät nicht, falls einer der oben genannten Fehler auftritt, da diese eine Fehlfunktion verursachen können.
- Wenn sich der Coilnagler in Ruhestellung befindet, verwenden Sie den Gürtelhaken/Sparrenhaken (G), platzieren Sie den Coilnagler aufrecht auf dem Magazin oder legen Sie ihn auf die Seite. Legen Sie ihn nicht in einer Position (B) ab, in der er auf den Bediener oder andere, in der Nähe befindliche Personen zeigt.

- Der Coilnagler sollte ausschließlich von technisch ausgebildeten Personen bedient werden, die die Sicherheits- und Bedienungsvorschriften gelesen und verstanden haben.
- Halten Sie Kinder und Umstehende während des Betriebs des Werkzeuges fern. Ablenkungen können dazu führen, dass Sie die Kontrolle über das Gerät verlieren.
- Gehen Sie immer davon aus, dass der Coilnagler Nägel enthält. Eine unvorsichtige Handhabung des Werkzeuges kann zum unerwarteten Auslösen von Nägeln und damit verbunden zu Verletzungen führen.
- Richten Sie das Werkzeug nicht auf sich selbst oder andere, in der Nähe befindliche Personen – gleichgültig, ob es Nägel enthält oder nicht. Eine unvorhergesehene Betätigung kann Nägel auslösen und Verletzungen verursachen.
- Verwenden Sie den Coilnagler nicht mit Gewalt. Verwenden Sie das richtige Werkzeug für Ihren Einsatzbereich, da es die Arbeit mit der vorgesehenen Drehzahl besser und sicherer ausführt.
- Lösen Sie das Werkzeug nur dann aus, wenn es fest auf das Werkstück aufgesetzt ist. Wenn das Werkzeug keinen Kontakt mit dem Werkstück hat, kann der Nagel von seinem Ziel abprallen.
- Verwenden Sie den Coilnagler nicht für zu harte oder zu weiche Materialien. Harte Materialien können zu einem Abprallen der Nägel und zu Verletzungen führen. Weiche Materialien können von den Nägeln leicht durchdrungen werden und dazu führen, dass diese unkontrolliert aus dem Material herausschießen.
- Schießen Sie keine Nägel in andere Nägel.
- Seien Sie besonders vorsichtig, wenn Sie Nägel in bestehende Wände oder andere nicht einsehbare Bereiche schießen, um den Kontakt mit verborgenen Objekten (z. B. Kabeln, Rohren, Stromkabeln) oder Personen auf der anderen Seite zu verhindern.
- Nach dem Auslösen eines Nagels kann ein Rückstoß das Werkzeug von der Arbeitsoberfläche zurückprallen lassen. Handhaben Sie Rückstöße stets auf folgende Weise, um die Verletzungsgefahr zu mindern:
 - Behalten Sie stets die Kontrolle über das Werkzeug und seien Sie bereit, normalen oder plötzlichen Bewegungen, wie Rückstößen, entgegenzuwirken.
 - Lassen Sie zu, dass Rückstöße das Werkzeug von der Arbeitsoberfläche weg bewegen.
 - Wirken Sie Rückstößen nicht entgegen, damit das Werkzeug nicht in die Arbeitsoberfläche zurückgedrückt wird.
- Halten Sie das Gesicht und andere Körperteile vom Werkzeug fern.
- Seien Sie bei Arbeiten in der Nähe von Werkstückkanten oder in steilen Winkeln vorsichtig, damit Sie das Spanen, Spalten, Zersplittern oder den unkontrollierten Flug oder Rückstöße von Nägeln minimieren, da diese Vorgänge Verletzungen verursachen können.
- Nutzen Sie diesen Coilnagler nicht zur Befestigung von Stromkabeln. Dieser ist nicht für die Installation von Stromkabeln ausgelegt und kann die Kabelisolierung beschädigen und dadurch Stromschläge oder Brandgefahr verursachen. Das Werkzeug ist außerdem nicht gegen Strom isoliert.
- Verwenden Sie das Werkzeug nicht für andere, nicht bestimmungsgemäße Arbeiten. Verwenden Sie es vor allem nicht als Hammer. Schläge auf das Werkzeug erhöhen die Gefahr, dass der Werkzeugkörper beschädigt wird und versehentlich Befestigungsmittel ausgelöst werden.
- Verwenden Sie das Werkzeug nicht, falls Sicherheitswarnschilder fehlen oder beschädigt sind.
- Bedienelemente des Werkzeuges dürfen nicht entfernt, unerlaubt verändert oder anderweitig außer Betrieb gesetzt werden. Verwenden Sie das Werkzeug nicht, falls eines oder mehrere Bedienelemente des Werkzeuges außer Betrieb sind, abgeschaltet oder verändert wurden oder nicht ordnungsgemäß funktionieren.
- Der Coilnagler sollte nicht verändert werden, es sei denn, dass dies durch die Anleitung oder schriftlich durch Kyocera Unimerco Fastening genehmigt wird. Die Nichteinhaltung kann zu gefährlichen Situationen oder Verletzungen führen.



• Halten Sie Ihre Hände und Ihren Körper von dem Bereich (B) des Werkzeuges fern, der die Nägel ausstößt.

- Verwenden Sie ausschließlich Nägel, die in den technischen Spezifikationen ausgewiesen sind, die zusammen mit dieser Anleitung geliefert werden.
- Seien Sie vorsichtig bei der Verwendung von Nägeln – sie können scharfe Kanten und scharfe Stellen aufweisen.
- Verwenden Sie ausschließlich Zubehör, das vom Hersteller des Werkzeuges hergestellt oder empfohlen wird, oder Zubehör, das wirkungsgleich mit dem Zubehör ist, das von Kyocera Unimerco Fastening empfohlen wird.

- Legen Sie die Nägel erst nach dem Anschluss des Verdichters ein, um ihr unbeabsichtigtes Auslösen zu vermeiden.
- Seien Sie vorsichtig, wenn Sie einen festgeklemmten Nagel entfernen. Der Mechanismus kann unter Druck stehen und der Nagel kraftvoll ausgelöst werden, während Sie versuchen, den Stau zu beheben.
- Deaktivieren Sie die Druckluft, wenn
 - der Coilnagler nicht benutzt wird
 - der Coilnagler instandgehalten oder repariert wird
 - ein Nagelstau beseitigt wird
 - der Coilnagler hochgehoben, abgesenkt oder auf andere Weise an einen neuen Ort verbracht wird
 - sich das Werkzeug nicht unter der Aufsicht oder Kontrolle des Bedieners befindet
 - Nägel aus dem Magazin entfernt werden
- Druckluft kann schwere Verletzungen verursachen.
- Deaktivieren Sie stets die Druckluftversorgung und trennen Sie das Werkzeug, wenn dieses nicht verwendet wird.
- Richten Sie die Druckluft nie auf sich selbst oder andere.
- Verwenden Sie stets den richtigen Druckluftstecker (H) für die Schlauchkupplung. Das Werkzeug muss drucklos gesetzt werden, wenn die Kupplungsverbindung getrennt ist.
- Überschreiten Sie bei der Verwendung des Werkzeugs nicht den maximal zulässigen Betriebsdruck $P_{s \text{ max.}}$.
- Das Werkzeug darf nicht an einen Verdichter angeschlossen werden, der 175 psi oder 12 bar unter Umständen überschreitet.
- Kinder dürfen nicht mit dem Werkzeug spielen oder das Gerät reinigen oder instand halten.
- Peitschende Schläuche können schwere Verletzungen verursachen. Überprüfen Sie Schläuche oder Kupplungen immer auf lose sitzende Teile.
- Die optimale Druckluftversorgung wird von einem Schlauch mit einem Durchmesser von 3/8" oder 10 mm gewährleistet. Ein zu langer Druckluftschlauch kann zu zu geringem Druck und zu geringer Druckluftversorgung führen. Weitere Angaben zum Druckluftverbrauch entnehmen Sie bitte den technischen Spezifikationen des Coilnaglers.
- Tragen oder ziehen Sie das Werkzeug niemals an seiner Nase.
- Führen Sie die Instandhaltung des Werkzeuges behutsam durch. Lassen Sie es vor einer erneuten Ver-

wendung reparieren, falls es beschädigt ist. Detaillierte Informationen zur ordnungsgemäßen Instandhaltung des Werkzeuges entnehmen Sie bitte den Instandhaltungsvorschriften.

- Halten Sie bitte das Werkzeug sorgfältig sauber und wischen Sie nach der Verwendung Fett und/oder Öl ab. Verwenden Sie für die Reinigung keine lösungsmittelhaltigen Reinigungsmittel. Das Lösungsmittel kann die Gummi- und/oder Plastikbauteile am Werkzeug angreifen. Ein fettiger Griff und Werkzeu- körper können ein versehentliches Fallenlassen des Werkzeugs verursachen und dadurch zu Verletzungen von in der Nähe befindlichen Personen führen.
- Lassen Sie Ihren Coilnagler von einem qualifizierten Reparateur warten, der ausschließlich Teile verwendet, die von Kyocera Unimerco Fastening geliefert oder empfohlen werden. Dies gewährleistet, dass die Sicherheit des Werkzeuges aufrechterhalten wird.
- Der Coilnagler sollte immer nur mit der geringsten, für die jeweilige Arbeit erforderlichen Druckluft betrieben werden, um Geräusch- und Vibrationsaufkommen sowie den Verschleiß auf ein Mindestmaß zu reduzieren.
- Verwenden Sie ausschließlich Schmiermittel, die von Kyocera Unimerco Fastening/Ihrem lokalen TJEP-Händler empfohlen werden.
- Verwenden Sie ausschließlich Druckluft. Die Verwendung von Sauerstoff und brennbaren Gasen zum Betrieb des Coilnaglers führt zu Brand- und Explosionsgefahr.

Vorhersehbare Gefahren

- Informationen zur Durchführung einer Risikobeurteilung dieser Gefahren und zur Umsetzung geeigneter Kontrollmaßnahmen sind von entscheidender Bedeutung.
- Während des Betriebs können Teile des Werkstücks und des Nagel-/Sortiersystems ausgestoßen werden.
- Wird das Werkzeug lange verwendet, können beim Bediener Arm-, Schulter oder Nackenbeschwerden oder Beschwerden an anderen Körperteilen auftreten.
- Vibrationen können bleibende Schäden an den Nerven und der Blutversorgung der Hände und Arme verursachen.
- Falls der Bediener Symptome wie andauernde oder wiederkehrende Beschwerden, Schmerzen, Herzrasen, Kribbeln, Taubheit, Brennen oder Steifheit bemerkt, darf er diese Warnsignale nicht ignorieren. Der Bediener sollte bezüglich seiner Aktivitäten eine medizinische Fachkraft konsultieren.

- Der Bediener sollte eine geeignete und dennoch ergonomische Haltung einnehmen, wenn er das Werkzeug verwendet. Bewahren Sie einen festen Halt und vermeiden Sie unangenehme Stellungen oder Haltungen, bei denen Sie sich nicht im Gleichgewicht befinden.
- Halten Sie das Werkzeug mit einem leichten, aber sicheren Griff fest – die Gefahr durch Vibrationen ist grundsätzlich größer, wenn Sie fest zupacken.
- Es können Restrisiken durch monotone Arbeit (wie z. B. durch die Verwendungsdauer im Verhältnis zu Arbeitshaltungen und Arbeitskräften) vorkommen. Wir empfehlen, für diesbezügliche Informationen die Normen EN 1005-3 und EN 1005-4 heranzuziehen.
- Ausrutschen, Stolpern und Stürze zählen zu den häufigsten Ursachen von Verletzungen am Arbeitsplatz. Seien Sie sich der Gefahr durch rutschige Oberflächen bewusst, wenn Sie das Werkzeug betreiben.
- Seien Sie in ungewohnter Umgebung besonders vorsichtig. Es können verborgene Gefahren wie Stromleitungen oder andere Versorgungsleitungen vorhanden sein.
- Wird das Werkzeug in einem Bereich verwendet, in dem elektrostatischer Staub vorkommt, kann es den Staub verteilen und eine Gefahr verursachen. Richten Sie den Auswurf (E) nach Möglichkeit nicht auf diese Bereiche.
- Wird durch Staub eine Gefahr verursacht, sollte ihre Regulierung am Emissionsort Vorrang haben.

Bedienungsvorschriften

Verdichter anschließen

- Schließen die Kupplung des Druckluftschlauchs an den Druckluftstecker (H) des Coilnaglers an.

Befestigungsmittel einlegen/entnehmen

- Schließen Sie vor dem Laden der Nägel den Kompressor an. Falls Sie die Nägel einlegen, bevor der Verdichter angeschlossen ist, können die Nägel versehentlich ausgelöst werden. • Richten Sie das Werkzeug nicht auf andere Personen und halten Sie Ihre Finger vom Abzug fern, wenn Sie die Befestigungsmittel einlegen.
- Drücken Sie die Magazinsicherung (D) nach unten, öffnen Sie die Magazintür (C) und öffnen Sie dann das Magazin (I).

- Die Unterseite des Magazins kann wie folgt justiert werden:
 - Die Bodenplatte/Einlage in eine der Nagellänge entsprechende Position bringen.
 - Die Bodenplatte/Einlage in eine der Nagellänge entsprechende Position bringen und drehen.
 - Die Magazineinlage entfernen oder einlegen.
- Platzieren Sie die Spule mit den Nägeln im Magazin (I). So viele Nägel abrollen, bis die Vorschubklinke (C) erreicht ist. Legen Sie den ersten Nagel in den Treiberkanal ein.
- Schließen Sie das Magazin (I) und die Magazinsicherung (D). Vergewissern Sie sich, dass das Schloss gesichert ist.

Einstellen der Schlagtiefe

- Der Coilnagler kann mit einer Einstellfunktion der Schlagtiefe (A) ausgestattet werden. Testen Sie die Schlagtiefe an einem aussortierten Werkstück, bevor Sie mit der Arbeit beginnen.
- Drehen Sie an der Einstellschraube (A), um die Schlagtiefe einzustellen.
- Wiederholen Sie die oben genannte Vorgehensweise, bis die gewünschte Schlagtiefe eingestellt ist.

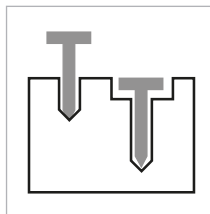

Bedienung des Coilnaglers

- Der Coilnagler kann mit einem der unten aufgeführten Abzüge (F) ausgestattet werden:

Sequentieller Einzelabzug

- Lösen Sie den Nagler aus, indem Sie den Sicherheitsbügel gegen das Werkstück drücken und danach den Abzug betätigen.
- Lösen Sie den Nagler erneut aus, indem Sie den Sicherheitsbügel vollständig vom Werkstück lösen, den Abzug loslassen und danach die oben genannte Vorgehensweise wiederholen.

Druckabzug

- Spannen Sie den Abzug, schieben Sie den Sicherheitsbügel gegen das Werkstück und ein Schuss wird abgegeben.

Instandhaltungsvorschriften

- Lösen Sie den Nagler erneut aus, indem Sie den Sicherungsbügel vollständig vom Werkstück lösen und den oben beschriebenen Vorgang wiederholen.

Schaltbarer Abzug

- Der Coilnagler kann mit einem schaltbaren Abzug versehen werden. Auf diese Weise können Sie zwischen der sequentiellen und der Druckabzug-Funktion wechseln. In Abhängigkeit von Werkzeugmodell erfolgt das Umschalten wie folgt:
 - indem der Schaltknopf vor- oder zurückgeschoben wird
 - indem der Schaltknopf nach außen geschoben und gedreht wird
 - indem der schwarze Stift des Schaltknopfes nach innen geschoben wird und dabei die Schaltachse verschiebt

Einen eingeklemmten Nagel entfernen

- Trennen Sie im Falle eines Nagelstaus zunächst die Druckluftversorgung, bevor Sie weitere Schritte unternehmen. Vergewissern Sie sich, dass Sie den Coilnagler dabei weder auf sich selbst noch auf Umstehende richten.
- Drücken Sie die Magazinsicherung (D) nach unten und öffnen Sie die Magazintür (C).
- Schieben Sie den eingeklemmten Nagel mithilfe eines Spanndorns zur Öffnung der Nase (B).
- Entfernen Sie die festgeklemmten Befestigungsmittel mit einer Spitzzange oder einem ähnlichen Werkzeug. Entfernen Sie die Befestigungsmittel nicht mit der Hand!
- Kontaktieren Sie Ihren lokalen TJEP-Händler, falls es Ihnen mithilfe der oben genannten Methode nicht gelingt, die festgeklemmten Befestigungsmittel zu entfernen.

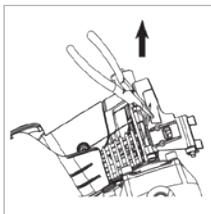
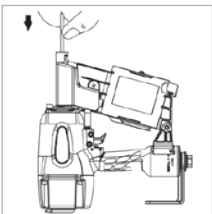

Allgemeine Instandhaltung

- Der Arbeitgeber und der Bediener sind dafür verantwortlich, sicherzustellen, dass sich der Coilnagler stets in einem sicheren Arbeitszustand befindet. • Darüber hinaus dürfen nur autorisierte TJEP-Service-mitarbeiter oder TJEP-Vertriebshändler den Coilnagler reparieren, und sie müssen dabei Zubehör oder Teile verwenden, die von Kyocera Unimerco Fastening geliefert oder empfohlen werden.
- Halten Sie den Coilnagler stets sorgfältig sauber. Wischen Sie mit einem trockenen, sauberen Lappen Fett oder Öl ab, um ein versehentliches Abrutschen des Coilnaglers zu verhindern.
- Schmieren Sie den Druckluftstecker (H) mindestens zweimal täglich (in Abhängigkeit von der Einsatzhäufigkeit) mit dem TJEP-Öler.
- Verwenden Sie für die Reinigung des Coilnaglers keine lösungsmittelhaltigen Reinigungsmittel, da gewisse Lösungsmittel die Verbundteile des Werkzeuges beschädigen oder schwächen.
- Alle Schrauben und Muttern müssen regelmäßig auf festen Sitz und Unversehrtheit überprüft werden. Lose Schrauben können zu gefährlichen Situationen führen und schwere Personen- oder Sachschäden verursachen.
- Es wird empfohlen, am Verdichter einen Filter oder Regler zu verwenden.
- Leeren Sie täglich das Wasser aus den Verdichtertanks.
- Verwenden Sie NIEMALS ein Werkzeug, falls Zweifel bestehen!

Kälte

- Wenn der Coilnagler nah am oder unterhalb des Gefrierpunktes verwendet wird, kann die in der Druckluftleitung befindliche Feuchtigkeit gefrieren und das ordnungsgemäße Funktionieren des Coilnaglers verhindern.
- Reduzieren Sie den Luftdruck auf 80 psi (5.5 bar) oder weniger.
- Alle Nägel aus dem Magazin entfernen.
- Schließen Sie den Verdichter an und feuern Sie den leeren Coilnagler, da sich die beweglichen Teile bei einem Betrieb mit langsamer Geschwindigkeit tendenziell aufwärmen.

Aufbewahrung

- Schmier Sie eine dünne Schicht Schmiermittel auf die Stahlteile, um Rost zu vermeiden, falls das Werkzeug über einen längeren Zeitraum nicht benutzt wird. Bewahren Sie den Coilnagler nicht in einer Kaltwetterumgebung auf. Der Coilnagler sollte an einem warmen und trockenen Ort aufbewahrt werden, wenn er nicht verwendet wird. Bewahren Sie ihn für Kinder unerreichbar auf.

Entsorgung

- Die Entsorgung des Coilnaglers richtet sich nach den vor Ort geltenden Vorschriften.

Fehlerbehebung

Fehler	Lösung
Am Coilnagler tritt Luft aus:	<ul style="list-style-type: none"> • Lose Schrauben an der Werkzeugnase <ul style="list-style-type: none"> · Schrauben festziehen und erneut überprüfen. • Lose Schrauben am Deckel <ul style="list-style-type: none"> · Schrauben festziehen und erneut überprüfen. • Beschädigte Dichtung oder Dichtscheibe <ul style="list-style-type: none"> · Dichtung oder Dichtscheibe ersetzen.
Beim Feuern treten keine Nägel aus:	<ul style="list-style-type: none"> • Schmutz in der Nase (B+C) <ul style="list-style-type: none"> · Nase reinigen • Verschmutztes/leeres Magazin (I) <ul style="list-style-type: none"> · Magazin reinigen • Eingeschränkter/unzureichender Luftstrom <ul style="list-style-type: none"> · Schlauch und Verdichter prüfen
Keine Nagelzufuhr	<ul style="list-style-type: none"> • Unzureichende Schmierung <ul style="list-style-type: none"> · TJEP-Öler verwenden • Befestigungsmittel zu kurz oder falsche Größe für den Coilnagler <ul style="list-style-type: none"> · Ausschließlich die empfohlenen TJEP-Nägel verwenden • Befestigungsmittel verbogen <ul style="list-style-type: none"> · Nicht verwenden
Kein Strom	<ul style="list-style-type: none"> • Geringer Luftdruck <ul style="list-style-type: none"> · Schlauch und Verdichter prüfen • Unzureichende Schmierung (H) <ul style="list-style-type: none"> · TJEP-Öler verwenden
Nägel im Coilnagler eingeklemmt	<ul style="list-style-type: none"> • Nägel haben falsche Größe <ul style="list-style-type: none"> · Ausschließlich die empfohlenen TJEP-Nägel verwenden • Befestigungsmittel verbogen <ul style="list-style-type: none"> · Nicht verwenden • Lose Schrauben an Magazin und Werkzeugnase <ul style="list-style-type: none"> · Alle Schrauben festziehen und erneut überprüfen.
Benutzen Sie den Coilnagler bitte nicht mehr und kontaktieren Sie Ihren lokalen Händler zwecks Wartung, falls andere Fehler als die oben genannten auftreten.	

TJEP NAELAPÜSTOL

OHUTUS- JA KASUTUSJUHISED

HOOLDUS JA TÕRKEOTSING

Sisukord

Joonis 232	
Sümbolite selgitus.....	28
Üldised hoiatused	28
Prognoositavad ohud.....	29
Kasutusjuhend	31
Kompressoriga ühendamine	31
Kinnitusvahendi kinnitamine ja eemaldamine.....	31
Ajami sügavuse reguleerimine	32
Naelapüstoli kasutamine	32
Kinnijäänud naelte eemaldamine	32
Hooldusjuhendid	32
Külm ilm.....	33
Ladustamine	33
Jäätmekäitus	33
Tõrkeotsing	33



NAELAPÜSTOLI VALE VÕI TURVAREEGLEID EIRAV KASUTUS VÕIB PÕHJUSTADA SURMA VÕI TÕSISEID VIGASTUSI. ON VÄGA OLULINE, ET NAELAPÜSTOLI KÄITAJA LOEB ENNE TÖÖLE ASUMIST KÄESOLEVAT KASUTUSJUHENDIT JA MÕISTAB SELLE SISU. HOIDKE KASUTUSJUHEND ALLES, ET KA TEISED KASUTAJAD SAAKSID SELLEGA ENNE TÖÖLE ASUMIST TUTVUDA.

Hoidke juhend turvalises kohas edaspidiseks alles.

Joonis

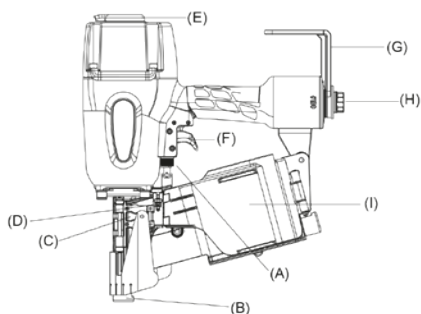

Sümbolite selgitus



Kandke silmade
kaitset



Hoiatus!



Kinnitusvahend
väljutatakse



Kandke kõrvade
kaitset



Enne kasutamist
lugege juhendit



Kandke kiivrit



Üldised hoiatused

Üldised ohutusjuhised



- **HOIATUS:** Lugege kõiki hoiatusi ja juhiseid.

Hoiatuste ja juhiste järgimata jätmine võib lõppeda elektrilöögi, tulekahju, tõsiste vigastuste ja/või surmaga.

- Kasutage naelapüstolit ja lisatarvikuid vastavalt käesolevatele juhistele, võttes seejuures arvesse töötingimusi ja ees ootavat ülesannet. Tööriista kasutamine mitte selleks ettenähtud ülesanneteks võib kaasa tuua ohtliku olukorra.
- Olge tähelepanelikud, vaadake, mida te teete, ning kasutage naelapüstoliga töötades tervet mõistust. Ärge kasutage tööriista väsinuna, narko- ega alkoholihoobes või ravimite toime all. Tähelepanu hajumine kasvõi hetkeks tööriista kasutamise ajal võib kaasa tuua tõsiseid kehalisi vigastusi või rikutud materjali.
- Tööriista kasutaja peab hindama ohu teistelet.



- Kasutage tööriista käsitsedes, sellega töötades ja seda hooldades CE-märgistusega silmakaitsevahendeid koos esi- ja küljekaitsetega kaitseks lendavate objektide vastu.



- Kasutage CE-märgistusega kõrvakaitsevahendeid nii tööpostil kui ka selle ümbruses, et vältida kuulmiskahjustuse tekkimist. Kaitsmata kõrge müratasemega kokkupuude võib põhjustada püsivaid ja invaliidistavaid kuulmiskaotusi ning muid probleeme, nagu tinnitus (helin, sumin, vile või kohin kõrvades). Riskide vähendamiseks sobiv meetod on näiteks summutusmaterjalide kasutamine töödeldavate objektide „kõllisemise“ vältimiseks.



- Tööpostil on soovitatav kasutada CE-märgistusega peakaitsevahendit.

- Tööandja on kohustatud tagama, et nii tööriista käitajad kui ka ülejäänud töökohal viibivad isikud kannaksid isikukaitsevahendeid, nagu silmakaitseid, tolmumaski, libisemiskindlad turvajalanõud, kiiver ja/või kõrvakaitseid.
- Riietuge sobivalt. Ärge kandke lohvakaid rõivaid ega ehteid. Tõsiste vigastuste vältimiseks hoidke oma juuksed, riided ja kindad liikuvatest osadest eemal. Kandke ainult selliseid kindaid, mis pakuvad piisavat tunnetust ja päästiku ohutuskontrolli ning mis võimaldavad seadme reguleerimist. Külma tingimustes töötades kandke sooje riideid ja hoidke oma käed soojade ning kuivana.
- Ärge ulatuge kaugemale. Säilitage alati kindlat jalgealust ja tasakaalu. See tagab ootamatutes olukordades naelapüstoli üle parema kontrolli.

- Vältige tahtmatut päästikule vajutamist. Ärge käige ringi, näpp päästikul. Ärge hoidke sõrmi päästiku lähedal, kui te tööriista parasjagu ei kasuta või kui te liigute ühest kohast teise.
- Suhtuge naelapüstolisse nagu töövahendisse.
- Ärge lollitage ega tehke rumalusi.
- Eemaldage enne naelapüstoli kasutamist kõik hoolduseks või paranduseks kasutatud tööriistad. Naelapüstoli liikuvate osade külge jäänud tööriistad võivad põhjustada kehalisi vigastusi.
- Käsitsege tööriista hoolikalt - see võib külmaks minna ning seeläbi haaret ja juhitavust mõjutada.
- Ärge kunagi kasutage tööriista tuleohtliku tolmugaaside või aurude läheduses. Tööriistast võib väljuda mõni säde, mis võib gaasi mõjul põhjustada tulekahju ning naelapüstoli plahvatusi.
- Hoidke tööala puhtana ja hästi valgustatuna. Asju täis või valgustamata tööalad soodustavad õnnetusi.
- Ärge kasutage tööriista, kui see pole päris töökorras.
- Kontrollige enne tööle asumist, et naelapüstol on töökorras. Kontrollige, et midagi poleks paigast nihkunud, et liikuvad osad poleks kinni kiilunud ning muid tingimusi, mis võiksid tööriista kasutamist mõjutada. Ärge kasutage tööriista, kui esineb ükskõik milline eelnimetatud tingimus, kuna see võib põhjustada tõrkeid.
- Kui te naelapüstolit ei kasuta, riputage see rihma/rippkonksu (G) otsa või asetage see püstises asendis salve või asetage see küllili asendisse. Ärge jätke tööriista nii, et selle ninaosa (B) on suunatud käitaja või mõne teise lähedalasuva isiku poole.
- Tööriista peaksid kasutama ainult tehniliselt kvalifitseeritud isikud, kes on läbi lugenud kasutus- ja ohutusjuhendid ning neist aru saanud.
- Ärge laske tööriista kasutamise ajal enda lähedusse lapsi ega teisi kõrvalseisjaid. Tähelepanu hajumine võib põhjustada kontrolli kaot.
- Eeldage alati, et naelapüstol sisaldab naelu. Tööriista ootamatu kasutamine võib kaasa tuua naelte ootamatu välja laskmise ja tekitada kehalisi vigastusi.
- Ärge suunake tööriista enda ega ühegi teise lähedalseisva isiku suunas, hoolimata sellest, kas see sisaldab naelu või mitte. Ootamatu käivitamine vabastab naelad, tekitades vigastusi.

- Ärge kasutage naelapüstoli peal liigset jõudu. Kasutage tööks sobivat tööriista, sest konkreetse töö jaoks loodud tööriist teeb oma tööd paremini ja turvalisemalt.
 - Ärge käivitage tööriista, kui see pole kindlalt töödeldava objekti vastu asetatud. Kui tööriist pole korralikult töödeldava objekti vastas, võib nael sihtmärgist kõrvale kalduda.
 - Ärge kasutage naelapüstolit liiga kõvade või liiga pehmete materjalidega. Naelad võivad liiga kõvalt materjalilt tagasi pörkuda ja inimestele viga teha, pehmest materjalist võivad need aga läbi minna ning vabalt ringi lennata.
 - Ärge laske naelu teiste naelte otsa.
 - Olge erilisel ettevaatlikud, kui te lasete naelu olemasolevatesse seintesse või teistele „pimedatele“ aladele, et vältida kontakti teisel pool olevate varjatud objektide või inimestega (nt juhtmete, torude, elektri kaablitega).
 - Pärast naela laskmist võib tööriist kergelt tagasi pörkuda („tagasilöök“) ja tööpinnast eemale liikuda. Vigastusriski vähendamiseks hallake alati tagasilööke:
 - Hoidke tööriista alati kontrolli all ning olge valmis normaalseteks või ootamatuteks liikumisteks, näiteks tagasilöögi puhul.
 - Laske tagasilöögi korral tööriistal tööpinnast eemale liikuda.
 - Ärge takistage tagasilööki ega suruge tööriista tööpinna vastu.
 - Hoidke nägu ja kehaosad tööriistast eemal.
 - Töötades objekti serva ligidal või järskude nurkade all, olge ettevaatlikum, et vähendada naelte täksimist, pooleks murdumist, killustumist, õhku paiskumist või tagasi pörkumist, mis võivad vigastusi tekitada.
 - Ärge kasutage naelapüstolit elektri kaablite kinnitamiseks. See ei ole mõeldud elektri kaablite paigaldamiseks ja võib elektri kaablite isolatsiooni kahjustada, põhjustades seega elektrilööki või tuleohtu. Lisaks ei ole tööriist elektriga kokkupuutumiseks isoleeritud.
 - Ärge kasutage tööriista selleks mitte ettenähtud eesmärgidel. Kohe kindlasti ärge kasutage tööriista haamrina. Löökidega suureneb oht tööriista vigastamiseks ning naelte juhuslikuks välja paiskumiseks.
 - Ärge kasutage tööriista, kui selle ohutus- ja hoiatusmärgistus(ed) on maha tulnud või vigastanud.
 - Ärge eemaldage, püüdke muuta ega muul viisil tegutsege nii, et tööriista juhtimisseadised muutuksid kasutusõlbrmatuks. Ärge kasutage tööriista, kui tööriista juhtimisseadiste ükskõik milline osa ei tööta, on lahti ühendatud, muutunud või ei tööta korralikult.
 - Naelapüstolit ei tohiks modifitseerida, kui see pole kirjas kasutusjuhendis või kirjalikult kinnitatud Kyocera Unimerco Fastening'i poolt. Selle nõude täitmata jätmine võib viia ohtlike olukordade või vigastusteni.
-
- Hoidke käed ja keha tööriista naelte väljalaske piirkonnast (B) eemal.
- Kasutage ainult käesoleva juhendi tehnilistes kirjeldustes märgitud naelu.
 - Olge naelte käsitlemisel ettevaatlik, neil võivad olla teravad servad ja otsad.
 - Kasutage ainult tööriista tootja Kyocera Unimerco Fastening'i poolt valmistatud või soovitatud tarvikuid ja lisaseadmeid, mis vastavad samadele nõuetele.
 - Sisestage naelad pärast seda, kui olete tööriista kompressoriga ühendanud, et vältida naelte ootamatut välja laskmist.
 - Kinni kiilunud naela eemaldades olge ettevaatlik. Mehhanism võib rõhu all olla ning nael võib hooga välja paiskuda, samal ajal kui te kinnikiilumist lahendada püüate.
 - Laske suruõhk välja, kui
 - seade ei ole kasutuses;
 - teostate hooldus- ja remonditöid;
 - kõrvaldate kinnikiilumist;
 - töstate, alandate või vahetate muul moel tööriista asukohta;
 - tööriist ei ole käitaja järelevalve või kontrolli all;
 - eemaldate naelu salvest.
 - Suruõhk võib tekitada tõsiseid vigastusi.
 - Kui tööriista ei kasutata, sulgege alati õhu juurdevool ning ühendage tööriist õhu juurdevoolust lahti.
 - Ärge kunagi suunake suruõhku enda ega kellegi teise suunas.
 - Kasutage voolikühenduse jaoks alati õiget õhu sulgemiskruvi (H). Kui ühendusliitmik lahti tuleb, peab rõhu tööriistast eemaldama.
 - Tööriista kasutamisel ei tohi ületada maksimaalset rõhku $P_{s \max}$.

- Tööriista ei tohi ühendada kompressoriga, mis võib ületada 175 psi või 12 baari.
- Lapsed ei tohi tööriistaga mängida. Lapsed ei tohi seadet puhastada ega hooldada.
- Lahtipääsenud voolikud võivad tõseid vigastusi põhjustada. Kontrollige alati ega voolikud või liitmikud pole kahjustatud või ühendusest lahti.
- Optimaalne õhu juurdevool saavutatakse õhu-vooliku abil, mille läbimõõt on 3/8" või 10 mm. Kui õhuvoolik on liiga pikk, võib see kaasa tuua puuduliku õhu juurdevoolu ja mitte piisava survet. Õhu tarbimise kohta leiab rohkem teavet naelapüstoli tehnilistest kirjeldustest.
- Ärge kunagi kandke ega vedage tööriista voolikust kinni hoides.
- Kandke tööriista eest korralikult hoolt. Kui seade on kahjustatud, tuleb see enne kasutamist ära parandada. Tööriista nõuetekohase hoolduse kohta leiata täpsemat teavet hooldusjuhendist.
- Hoidke tööriist puhas ning pühkige sellelt pärast kasutamist rasv ja/või õli. Ärge kasutage tööriista puhastamiseks lahustipõhist puhastusvahendit. Lahusti võib tööriista kummist ja/või plastikust osasid kahjustada. Tööriista rasvane käepide ja korpus võivad põhjustada selle ootamatult kukkumist ning vigastusi lähedalseisvatele isikutele.
- Laske naelapüstolit hooldada vaid kvalifitseeritud parandajatel, kasutades ainult Kyocera Unimerco Fasteningi poolt tarnitud või soovitatud osi. See tagab tööriista ohutuse.
- Naelapüstoliga töötades peaks kasutama ainult suruõhu kõige madalamat rõhku, mis töövooks vajalik on, et vähendada müra ja vibratsiooni ning tööriista kulumist.
- Kasutage ainult määrdeid, mida soovib Kyocera Unimerco Fastening või kohalik TJEP'i edasimüüja.
- Kasutage ainult suruõhku. Hapniku või põlevate gaaside kasutamine naelapüstoli tööks toob kaasa tule- või plahvatusohu.
- Vibratsiooni mõju võib põhjustada käte ja käsivarte närvikahjustusi ning verevarustuse halvenemist.
- Kui kasutajal esinevad sellised sümptomid nagu püsiv või korduv ebamugavustunne, valu, tuikamine, kihelus, tuimus, põletustunne või jäikus, siis ärge neid hoiatavaid märke ignoreerige. Kasutaja peaks eelnimetatuga seoses konsulteerima kvalifitseeritud tervishoiutöötajaga.
- Tööriista kasutades peaks käitaja võtma sobiva ja ergonoomilise asendi. Hoidke kindlat jalgealust ja vältige ebamugavaid või tasakaalustamata asendeid.
- Hoidke tööriista kerge, kuid turvalise haardega, sest suurema haardejõu korral suureneb üldiselt ka vibratsioonirisk.
- Võivad ilmned ka jääkriskid, mis on seotud korduvate tööohtudega, nagu kasutamise kestus seoses tööasendi ja kasutatud jõududega. Selleks on soovitatav tutvuda standarditega EN 1005-3 ja EN 1005-4.
- Libisemine, komistamine ja kukkumine on peamised töökohaga seotud vigastuste põhjused. Olge tööriista kasutamisel ettevaatlik libedatel pindadel.
- Võõras keskkonnas töötades olge eriti ettevaatlik. Võivad esineda varjatud ohud, nagu elektriliinid või muud kommunaaltrassid.
- Kui tööriista kasutatakse alas, kus esineb staatilist tolmu, võib see levitada tolmu ja põhjustada ohtu. Kui võimalik, pöörake väljalaske otsik (E) nendest aladest eemale.
- Juhul kui ilmneb tolmuoht, peaks seda haldama eelkõige väljalaske ava juures.

Kasutusjuhend

Ühendamine kompressoriga

- Ühendage õhuvooliku ühendusmuhv naelapüstoli õhu sulgemiskruviga (H).

Kinnitusvahendi kinnitamine ja eemaldamine

- Ühendage kompressor enne naelte laadimist. Kui te sisestate naelad enne, kui olete tööriista kompressoriga ühendanud, võivad naelad ootamatult välja paiskuda. Kinnitusvahendit kinnitades, suu-

Prognoositavad ohud

- Teave nende ohtude riskihindamise läbiviimiseks ja asjakohaste kontrollide rakendamine on hädavajalik.
- Töö käigus võib töödeldava objekti ja naela kokkupuutest erituda jääke.
- Tööriista pikemate perioodide jooksul kasutades, võib operaator tunda kätes, õlgades, kaelas või teistes kehaosades ebamugavust.

nake otsik inimestest eemale ning hoidke sõrmed päästikut eemal.

- Suruge salvelukustus alla (D), pöörake salve uks (C) lahti ja avage salv (I).
- Reguleeritavat salvepõhja saab reguleerida järgmiselt:
 - tõstes põhja plaadi/eemaldatava pinna sobivasse asendisse vastavalt naela pikkusele.
 - tõstes ja pöörates põhja plaati/eemaldatavat pinda sobivasse asendisse vastavalt naela pikkusele.
 - eemaldades või sisestades salve eemaldatava pinna.
- Asetage naelad salve (I). Laske välja nii palju naelu, kuni jõuate toite-eendini (C). Asetage esimene nael ajamikanalisse.
- Sulgege salv (I) ja salvelukk (D). Veenduge, et lukk on kinni.

Ajami sügavuse reguleerimine

- Naelapüstol võib olla varustatud ajami sügavuse reguleerimise võimalusega (A). Enne tööga alustamist, kontrollige proovidetailil ajami sügavust.
- Ajami sügavuse reguleerimiseks pöörake nuppu (A).
- Jätkake protseduuri, kuni jõuate soovitud ajami sügavuseni.

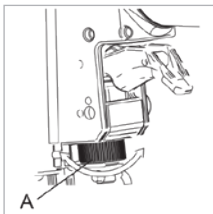
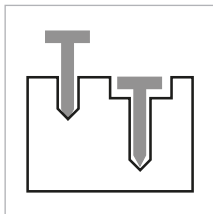

Naelapüstoli kasutamine

- Naelapüstol on varustatud ühega allpool väljatoodud päästikutest (F):

Ühekordsete järjestikuste laskude päästik

- Naelapüstoli käivitamiseks suruge turvaklamber töödeldava objekti vastu ning vajutage päästikut.
- Naelapüstoli taaskäivitamiseks peate turvaklambri enne protseduuri kordamist täielikult lahti laskma.

Löögpäästik

- Käivitage päästik, lööge turvaklamber töödeldava objekti vastu ning see vallandab lasu.

- Naelapüstoli taaskäivitamiseks, peate turvaklambri enne protseduuri kordamist täielikult lahti laskma.

Vahetatav päästik

- Naelapüstolil võib olla vahetatav päästik. See võimaldab teil kasutada nii ühekordsete järjestikuste laskude päästikut kui ka löögpäästikut. Olenevalt mudelist saab seda teha järgnevatel viisidel:
 - vajutades lüliti edasi-tagasi.
 - surudes lüliti väljapoole ja seda pöörates.
 - vajutades musta lüliti vart sissepoole ning nihutades lüliti võlli.

Kinnikiilunud naela eemaldamine

- Kinnikiilunud naela korral, katkestage enne teiste tegevuste juurde asumist õhu juurdevool. Suunake naelapüstol endast ja teistest eemale.
- Suruge salvelukk alla (D) ning keerake salve uks lahti (C).
- Sisestage tööriista ninaosasse (B) spindel, et kinnijäänud nael ülespoole, nina avaosasse ajada.
- Eemaldage kinnikiilunud kinnitusvahend teravaotsalist tangidega või sarnase tööriistaga. Kinnitusvahendi eemaldamiseks ärge kasutage kätt.
- Kui teil ei õnnestunud kinnitusvahendit eemaldada, pöörduge kohaliku TJEPI edasimüüja poole.

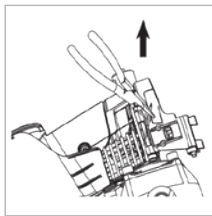
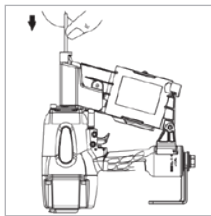

Hooldusjuhendid

Üldine hooldus

- Naelapüstoli töökorras hoidmise eest vastutavad töandja ja tööriista käitaja. Peale selle võivad naelapüstolilt parandada ainult volitatud TJEPI töötajad või TJEPI varustajad, kes kasutavad osi või tarvikuid, mida tarnib või soovib Kyocera Unimerco Fastening.
- Hoidke naelapüstolit alati puhastes tingimustes. Pühkige määrdeõli või õli alati kuiva lapiga ära, et vältida naelapüstoli maha pillamist.

- Kasutage naelapüstoli õhuventiilil (H) TJEP määrdeainet vähemalt kaks korda päevas (olevalt kasutuse sagedusest).
- Vältige naelapüstoli puhastamisel lahustipõhiste puhastusvahendite kasutamist, sest teatud lahustid kahjustavad või vigastavad naelapüstoli osi.
- Jälgige, et kruvid ja mutrid oleksid korralikult kinni keeratud ning vigastusteta. Lahtised kruvid võivad põhjustada ohtlikke olukordi, tuues kaasa tõsiseid vigastusi või osade kahjustamist.
- Kompressoril on soovitatav kasutada filtrit ja regulaatorit.
- Tühjendage igapäevaselt kompressori veepaake.
- ÄRGE kunagi kasutage tööriista, kui see tekitab kahtlusi.

Külm ilm

- Kui te kasutate naelapüstolit jäätumistemperatuuril ja sellest allpool, võib niiskus õhujoonel jäätuda ning naelapüstoli tööd takistada.
- Taandage õhusurve 80 psi (5,5 baari) või väiksema näitaja peale.
- Eemaldage salvest kõik naelad.
- Ühendage kompressor ja tehke tühilask, kuna aeglane töökiirus kipub liikuvaid osasid liialt kuumendama.

Ladustamine

- Kui te seadet pikemat aega ei kasuta, kandke rooste vältimiseks terasest osadele õhuke kiht määrdeainet. Ärge hoidke naelapüstolit külmades ilmingimustes. Kui naelapüstol pole kasutuses, peaks seda hoidma soojas ja jahedas paigas. Hoida lastele kättesaamatus kohas.

Jäätmekäitlus

- Naelapüstoli jäätmekäitlus peab toimuma vastavalt kohalike omavalitsuste juhistele.

Tõrkeotsing

Olek	Tähendus
Naelapüstolist lekib õhku	<ul style="list-style-type: none"> • Lahtised kruvid ninaosas <ul style="list-style-type: none"> · Keerake kruvid tugevamini kinni ja kontrollige uuesti olukorda • Lahtised peakruvid <ul style="list-style-type: none"> · Keerake kruvid tugevamini kinni ja kontrollige uuesti olukorda • Kahjustatud tihend või muhv <ul style="list-style-type: none"> · Vaheta tihend või muhv välja
Naelapüstol teeb tühilaske	<ul style="list-style-type: none"> • Mustus tööriista ninaosas (B+C) <ul style="list-style-type: none"> · Puhasta tööriista ninaosa • Must/tühi salv (I) <ul style="list-style-type: none"> · Puhasta salv • Piiratud/ebapiisav õhu juurdevool <ul style="list-style-type: none"> · Kontrolli voolikut ja kompressorit
Naelade juurdevool puudub	<ul style="list-style-type: none"> • Määrdeaine puudus <ul style="list-style-type: none"> · Kasuta TJEP'i määrdeainet • Kinnitusvahendid on naelapüstoli jaoks liiga lühikesed või vales suuruses <ul style="list-style-type: none"> · Kasuta ainult soovitatud TJEP'i naelu • Väändunud kinnitusvahendid <ul style="list-style-type: none"> · Ära kasuta neid
Ühendus puudub	<ul style="list-style-type: none"> • Madal õhusurve <ul style="list-style-type: none"> · Kontrolli voolikut ja kompressorit • Määrdeaine puudus (H) <ul style="list-style-type: none"> · Kasuta TJEP'i määrdeainet
Naelad kiiluvad naelapüstolisse kinni	<ul style="list-style-type: none"> • Vales suuruses naelad <ul style="list-style-type: none"> · Kasuta ainult soovitatud TJEP'i naelu • Väändunud kinnitusvahendid <ul style="list-style-type: none"> · Ära kasuta neid • Lahtine salv, ninaosa kruvid <ul style="list-style-type: none"> · Keera kõik kruvid tugevamini kinni ja kontrolli uuesti olukorda
<p>Kui tegemist on mõne muu kui ülalkirjeldatud tõrkega, siis lõpeta naelapüstoli kasutamine ja võta ühendust kohaliku teenuspakujaga.</p>	

CLAVADORAS DE BOBINA TJEP

INSTRUCCIONES DE FUNCIONAMIENTO Y SEGURIDAD MANTENIMIENTO Y RESOLUCIÓN DE PROBLEMAS

Índice

Puntos de referencia.....	34
Explicación de los símbolos.....	34
Advertencias generales.....	35
Riesgos previsibles.....	37
Instrucciones de funcionamiento.....	38
Conexión del compresor.....	38
Carga y descarga del clavo.....	38
Ajuste de profundidad del clavado.....	38
Funcionamiento de la clavadora de bobina.....	38
Retirada de clavos atascados.....	39
Instrucciones de mantenimiento.....	39
Climas fríos.....	39
Almacenamiento.....	40
Eliminación.....	40
Localización de problemas.....	40



UN USO INCORRECTO Y NO SEGURO DE ESTA CLAVADORA DE BOBINA PUEDE PROVOCAR LESIONES GRAVES O INCLUSO LA MUERTE. ES MUY IMPORTANTE QUE EL OPERADOR ENCARGADO DEL USO DE LA CLAVADORA DE BOBINA LEA Y COMPRENDA EL MANUAL ANTES DE EMPEZAR A USAR EL PRODUCTO. PONGA ESTE MANUAL A DISPOSICIÓN DE TODAS LAS PERSONAS QUE VAYAN

A UTILIZAR LA CLAVADORA DE BOBINA.

Guarde este manual en un lugar seguro para futuras consultas.

Puntos de referencia

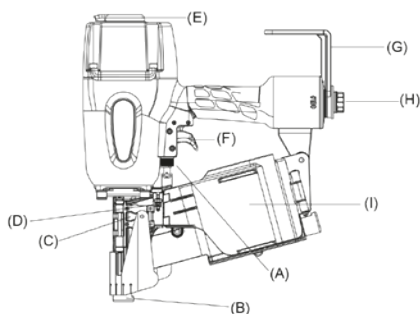

Explicación de los símbolos



Protección ocular



Advertencia



Clavo disparado



Use protección ocular



Lea el manual antes del uso



Use casco



Advertencias generales

Advertencias generales de seguridad



• **ADVERTENCIA:** Lea todas las instrucciones y advertencias de seguridad. El incumplimiento de las instrucciones y advertencias puede dar lugar a descargas eléctricas, incendios, lesiones graves o incluso la muerte.

- Utilice la clavadora de bobina y los accesorios de conformidad con estas instrucciones, teniendo en cuenta las condiciones de trabajo y la tarea que se van a realizar. El uso de la herramienta para operaciones distintas de las previstas podría dar lugar a situaciones peligrosas.
- Manténgase alerta, observe lo que está haciendo y utilice el sentido común a la hora de utilizar una clavadora de bobina. No utilice la herramienta si está cansado o se encuentra bajo los efectos de drogas, alcohol o medicamentos. Un momento de desatención durante el funcionamiento de la herramienta puede provocar lesiones personales graves o averías en el equipo.
- Es responsabilidad del operador evaluar los riesgos que supone el uso del equipo para otras personas.



• Use protección ocular que lleve la marca CE y con protección frontal y lateral contra objetos voladores al manipular, usar o realizar el mantenimiento de la herramienta.



• Use protección auditiva que lleve la marca CE al estar en el lugar de trabajo o cerca de él para evitar daños en los oídos. La exposición a niveles altos de ruido sin protección puede provocar pérdidas del oído permanentes y discapacitantes, así como otros problemas como acúfenos (pitidos, zumbidos, silbidos o murmullos en las orejas). Los controles adecuados para reducir el riesgo pueden incluir acciones como la humidificación del material para evitar el «pitido» de las piezas.



• Se recomienda usar protección para la cabeza que lleve la marca CE en el lugar de trabajo.

- Es responsabilidad del empleador exigir a los usuarios de la herramienta y demás personal en el lugar de trabajo el uso de equipos de protección individual, como protección ocular, máscaras contra el polvo, calzado de seguridad antideslizante, casco y/o protección auditiva.
- Utilice prendas de vestir adecuadas. No lleve prendas holgadas ni joyas. Mantenga su cabello,

su ropa y sus guantes alejados de las piezas móviles para evitar lesiones graves. Utilice únicamente guantes que aseguren una sujeción cómoda y segura del gatillo y demás elementos de regulación. Lleve ropa abrigada al trabajar en condiciones de frío, para mantener las manos calientes y secas.

- No se sobreextienda. Mantenga los pies bien colocados y el equilibrio en todo momento. De esta forma, controlará mejor la clavadora de bobina en caso de situaciones inesperadas.
- Impida que la herramienta realice descargas de forma involuntaria. No transporte la herramienta con el dedo en el gatillo. Mantenga los dedos alejados del gatillo cuando no esté utilizando la herramienta y cuando pase de un puesto de operación a otro.
- Considere la clavadora de bobina un instrumento de trabajo.
- No la use para jugar o bromear.
- Retire cualquier herramienta de mantenimiento o reparación que haya utilizado antes de usar la clavadora de bobina. Es posible que se produzcan lesiones personales si se ha dejado alguna herramienta acoplada a una pieza en movimiento de la clavadora de bobina.
- Manipule la herramienta con cuidado, ya que esta alcanza bajas temperaturas que afectan la sujeción y el control.
- Nunca use la herramienta en presencia de polvo, gases o humos inflamables. La herramienta puede producir una chispa que podría inflamar gases, causando un incendio y haciendo que la clavadora de bobina explote.
- Mantenga el área de trabajo limpia y bien iluminada. Las áreas desordenadas u oscuras son propensas a los accidentes.
- Suspenda el uso de la herramienta si esta no funciona correctamente.
- Revise la clavadora de bobina antes de utilizarla para determinar si está en condiciones de funcionar correctamente. Compruebe si las piezas móviles están desalineadas, atascadas o si existe cualquier otra condición que pueda afectar su funcionamiento. No opere si se produce alguna de las condiciones indicadas anteriormente, puesto que pueden dar lugar a problemas de funcionamiento.
- Al dejar la clavadora de bobina en posición de reposo, use el gancho de sujeción (G) o colóquela en posición vertical sobre el cargador de clavos

- o en posición horizontal sobre uno de sus lados. No la deje en reposo con el morro (B) apuntando hacia el operador o hacia personas que se encuentren cerca.
- El uso de la herramienta está reservado exclusivamente a técnicos cualificados que hayan leído y comprendido las instrucciones de uso y seguridad.
- Mantenga alejados a los niños y a las personas situadas en el entorno mientras esté utilizando la herramienta. Las distracciones pueden hacer que pierda el control.
- Dé siempre por sentado que la clavadora de bobina contiene clavos. Una manipulación no atenta de la herramienta puede dar lugar a descargas accidentales de clavos y lesiones personales.
- No apunte la herramienta hacia usted mismo o hacia otras personas que estén cerca, ya esté o no cargada con clavos. Una operación accidental puede provocar la descarga de clavos y causar lesiones personales.
- No fuerce la clavadora de bobina. La herramienta adecuada para la aplicación requerida realizará el trabajo mejor y con más seguridad a la velocidad para la cual ha sido diseñada.
- No opere la herramienta a menos que se encuentre apoyada firmemente contra la pieza de trabajo. Si no está en contacto con la pieza de trabajo, el clavo puede desviarse del objetivo.
- No accione la clavadora de bobina sobre materiales demasiado duros o demasiado blandos. El material duro puede hacer rebotar los clavos con consiguientes lesiones personales, mientras que el material blando puede penetrarse con gran facilidad y hacer que los clavos vuelen libremente.
- No clave clavos sobre otros clavos.
- Preste mucha atención al clavar clavos en paredes existentes o en otros puntos ciegos para evitar el contacto con objetos ocultos o personas al otro lado (como cables, tubos, conductores eléctricos).
- Después de clavar un clavo, la herramienta podría retroceder alejándose de la superficie de trabajo. Para reducir el riesgo de lesiones, controle este retroceso de la siguiente manera:
 - manteniendo siempre el control de la herramienta y estando listo para contrarrestar movimientos, ya sean normales o repentinos, como el del retroceso.
 - dejando que el movimiento de retroceso aleje la herramienta de la superficie de trabajo.
- no oponiendo resistencia al retroceso de tal forma que la herramienta se vea forzada a regresar a la superficie de trabajo.
- manteniendo el rostro y el cuerpo lejos de la herramienta.
- Al trabajar cerca del borde de una pieza de trabajo o en ángulos agudos, tenga cuidado para evitar al máximo posibles astillados, quiebres, fragmentaciones o proyecciones o rebotes de clavos que puedan provocar lesiones.
- No use esta clavadora de bobina para fijar cables eléctricos. La herramienta no está diseñada para la instalación de cables eléctricos y puede dañar el aislamiento de estos, dando lugar a riesgos de incendio o descargas eléctricas. Además, la herramienta no está aislada en caso de entrar en contacto con la corriente eléctrica.
- No utilice la herramienta para realizar tareas distintas de aquellas para las cuales ha sido diseñada. Sobre todo, no la utilice como martillo. Los golpes en la herramienta aumentan el riesgo de ocasionar daños en la herramienta y de descargas accidentales de clavos.
- No utilice la herramienta si las etiquetas de advertencia de seguridad han desaparecido o están dañadas.
- No retire ni manipule indebidamente los controles de la herramienta y evite toda acción que pueda dañarlos. No opere la herramienta si alguna de las partes de los controles está dañada, desconectada, alterada o no funciona correctamente.
- La clavadora de bobina no debe modificarse a menos que esto esté autorizado en el manual o sea aprobado por Kyocera Unimerco Fastening. De no cumplirse esta advertencia, pueden provocarse situaciones peligrosas o lesiones.



- Mantenga las manos y el cuerpo lejos del área de descarga de clavos (B) de la herramienta.

- Use únicamente los clavos descritos en las especificaciones técnicas suministradas junto con este manual.
- Esté atento al manipular los clavos; pueden tener puntas y bordes afilados.
- Use exclusivamente accesorios hechos o recomendados por el fabricante de la herramienta, o accesorios con prestaciones equivalentes a aquellas recomendadas por Kyocera Unimerco Fastening.

- Inserte los clavos después de conectar el compresor para evitar descargas accidentales de clavos.
- Preste atención al retirar los clavos atascados. El mecanismo puede estar en compresión y el clavo puede descargarse con fuerza mientras se intenta realizar el desatasco.
- Retire el aire comprimido cuando
 - No vaya a usar la herramienta
 - Se deban realizar operaciones de mantenimiento o reparación
 - Se deba realizar un desatasco
 - Se vaya a subir, bajar o mover la herramienta a una nueva ubicación
 - La herramienta no está bajo la vigilancia o el control del operador
 - Al quitar los clavos del cargador de clavos.
- El aire comprimido puede provocar lesiones graves.
- Apague siempre el suministro de aire y desconecte la herramienta del suministro de aire cuando no la esté usando.
- Nunca dirija el aire comprimido hacia usted o hacia otra persona.
- Utilice siempre la conexión de aire de la herramienta (H) correcta para el acoplamiento de manguera. Debe eliminarse la presión de la herramienta la junta de acoplamiento no esté acoplada.
- Al utilizar la herramienta, no exceda la presión máxima de trabajo $P_{s\ max}$.

No debe conectarse la herramienta a compresores que puedan superar los 175 PSI o 12 BAR.

- Los niños no deben jugar con la herramienta. Las operaciones de limpieza y mantenimiento a cargo del usuario no deben ser realizadas por niños.
- Los latigazos de las mangueras pueden provocar lesiones graves. Compruebe siempre si las mangueras o acoples están dañados o sueltos.
- El suministro de aire óptimo se logra con una manguera de aire que tenga un diámetro de 3/8" o 10 mm. Si la manguera de aire es demasiado larga, puede producirse una falta de presión y suministro de aire. El consumo de aire se puede encontrar en las especificaciones técnicas de la clavadora de bobina.
- Nunca transporte o arrastre la herramienta sujetándola por la manguera.
- Conserve la herramienta con cuidado. En caso de daños, hágala reparar antes de utilizarla. En las

instrucciones de mantenimiento encontrará información detallada sobre el correcto mantenimiento de la herramienta.

- Mantenga la herramienta limpia, elimine grasas y aceites después de realizar el trabajo. No use limpiadores a base de solventes para la limpieza de la herramienta. El solvente puede deteriorar los componentes de caucho y/o de plástico de la herramienta. La presencia de grasa en el asa y el cuerpo de la herramienta puede provocar accidentalmente la caída de la herramienta y lesiones a personas que se encuentren cerca.
- Pida a un técnico cualificado que realice las operaciones requeridas de revisión y mantenimiento de la clavadora de bobina usando exclusivamente componentes suministrados o recomendados por Kyocera Unimerco Fastening. De esta forma se garantizará la seguridad de la herramienta.
- La clavadora de bobina solo debe alimentarse con aire comprimido a la presión más baja requerida para avanzar en el trabajo a fin de reducir el ruido y la vibración, así como minimizar el desgaste.
- Use únicamente lubricantes recomendados por Kyocera Unimerco Fastening o por su distribuidor TJEP más cercano.
- Use únicamente aire comprimido. Al utilizar oxígeno o gases combustibles en el manejo, la clavadora de bobina es susceptible de crear un incendio y una explosión.

Riesgos previsibles

- La información para realizar una valoración de riesgos de estos peligros y la implementación de medidas de control adecuadas son indispensables.
- Durante el funcionamiento puede haber desprendimientos de partículas de la pieza de trabajo y del sistema de clavos/elementos de fijación.
- Al usar la herramienta durante períodos prolongados, el operador puede experimentar molestias en los brazos, hombros, cuello y otras partes del cuerpo.
- La exposición a la vibración puede provocar lesiones graves en el sistema nervioso e impedir el correcto suministro de sangre a las manos y a los brazos.
- Si el operador presenta síntomas persistentes o repetitivos de molestia, dolor, palpitación, hormigueo, entumecimiento, sensación de quemadura o rigidez, estas señales no deben ignorarse. El operador debe consultar con un profesional de la salud cualificado acerca de las actividades generales.

- Durante el uso de la herramienta, el operador debe adoptar una postura adecuada y ergonómica. Mantenga siempre un punto de apoyo estable y evite posturas incómodas o sin equilibrio.
- Sujete la herramienta con un agarre ligero pero seguro, puesto que el riesgo de la vibración generalmente es mayor cuanto mayor es la fuerza de agarre.
- Puede haber riesgos residuales debidos a condiciones de trabajo repetitivas como la duración de uso con respecto a las posiciones de trabajo y a las fuerzas. Se recomienda consultar las normas EN 1005-3 y EN 1005-4 para obtener información al respecto.
- Los deslizamientos, tropezones y caídas son causas importantes de accidentes en el lugar de trabajo. Preste atención a las superficies resbaladizas al trabajar con la herramienta.
- Proceda con aún más atención en entornos no familiares. Puede haber riesgos ocultos, como por ejemplo la electricidad u otras líneas de servicios.
- Si se utiliza la herramienta en un área en la que hay polvo estático, esta puede hacer esparcir el polvo y dar lugar a situaciones peligrosas. De ser posible, aparte el escape (E) de estas zonas.
- Si se presentan riesgos relacionados con polvo, la prioridad será controlarlos en el punto de emisión.
- levantando y girando la placa/inserto inferior y colocándola en una posición adecuada en función de la longitud del clavo.
- retirando o introduciendo el inserto del cargador.
- Coloque la bobina de clavos en el cargador (I). Desenrolle los clavos suficientes para alcanzar el trinquete de arrastre (C). Introduzca el primer clavo dentro del canal de clavado.
- Cierre el cargador de clavos (I) y el pasador del cargador (D). Asegúrese de que el cierre esté bloqueado.

Ajuste de la profundidad de clavado

- La clavadora de bobina puede contar con una función de ajuste de la profundidad de clavado (A). Pruebe la profundidad de clavado en una pieza de desecho antes de empezar a trabajar.
- Gire la perilla (A) para ajustar la profundidad de clavado.
- Repita el procedimiento anterior hasta encontrar la configuración deseada de profundidad de clavado.

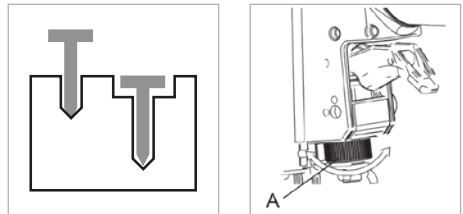

Instrucciones de funcionamiento

Conexión del compresor

- Conecte el acoplamiento de la manguera de aire al tapón de aire de la clavadora de bobina (H).

Carga y descarga del clavo

- Conecte el compresor antes de cargar los clavos. Los clavos podrían descargarse accidentalmente si se cargan antes de conectar el compresor. No apunte la boquilla hacia personas y mantenga el dedo alejado del gatillo al cargar los clavos.
- Suelte el pasador del cargador de clavos (D), separe la compuerta del cargador (C) y abra el cargador (I).
- La base ajustable del cargador se puede ajustar de las siguientes maneras:
 - levantando la placa/inserto inferior y colocándola en una posición adecuada en función de la longitud del clavo.

Funcionamiento de la clavadora de bobina

- El cargador de clavos puede contar con uno de los gatillos (F) que se detallan a continuación:

Gatillo de secuencia única

- Para accionar la clavadora, presione el elemento de seguridad contra la pieza de trabajo y apriete el gatillo.
- Para accionar nuevamente la clavadora, deberá liberar el elemento de seguridad completamente y soltar el gatillo antes de repetir el procedimiento anterior.

Gatillo de disparo por contacto

- Accione el gatillo, golpee el elemento de seguridad contra la pieza de trabajo y se descargará un clavo.

- Para accionar nuevamente la clavadora, se deberá liberar el elemento de seguridad completamente antes de repetir el procedimiento anterior.

Gatillo conmutable

- Se puede equipar la clavadora de bobina con un gatillo conmutable. Esto le permite alternar los disparos de secuencia única y los de contacto. Dependiendo del modelo de herramienta, esto puede hacerse de distintas maneras:
 - presionando el conmutador hacia adelante o hacia atrás.
 - presionando el conmutador hacia afuera o girándolo.
 - presionando la clavija negra del conmutador hacia adentro y desplazando el eje conmutador.

Retirada de clavos atascados

- En caso de atascamiento de clavos, interrumpa el suministro de aire antes de llevar a cabo cualquier operación. No apunte la clavadora de bobina hacia usted mismo o hacia otras personas.
- Suelte el pasador del cargador de clavos (D) y abra la compuerta del cargador (C).
- Introduzca el mandrino en el morro (B) para empujar el clavo atascado hacia arriba e insertarlo en la abertura del morro.
- Saque el clavo atascado con pinzas de punta o una herramienta equivalente. No saque el clavo con la mano.
- Si no consigue sacar el clavo atascado mediante el método descrito anteriormente, póngase en contacto con el distribuidor TJEP más cercano.

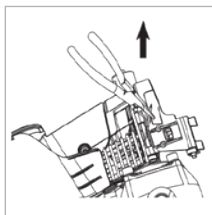
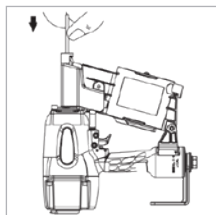

Instrucciones de mantenimiento

Mantenimiento general

- Es responsabilidad tanto del empleador como del operador asegurarse de que la clavadora de bobina se mantenga en perfectas condiciones de funcionamiento. Además, solo personal de servicio autorizado por TJEP o los distribuidores TJEP podrán reparar la clavadora de bobina usando componentes o accesorios suministrados o recomendados por Kyocera Unimerco Fastening.
- Mantenga la clavadora de bobina perfectamente limpia en todo momento. Limpie la grasa o el aceite con un paño limpio y seco para evitar caídas accidentales de la clavadora de bobina.
- Lubrique la conexión de aire (H) de la clavadora de bobina con lubricante TJEP al menos dos veces al día (en función de la frecuencia de uso).
- Evite usar limpiadores a base de solventes para limpiar la clavadora de bobina, puesto que los solventes dañan o debilitan las partes de compuesto de esta.
- Todos los tornillos y tuercas deben mantenerse apretados y en buen estado. Los tornillos sueltos pueden suponer un peligro y provocar lesiones personales graves o averías en las piezas.
- Se recomienda usar un filtro y un regulador en el compresor.
- Vaciar de agua los depósitos del compresor a diario.
- NUNCA use una herramienta si tiene dudas.

Climas fríos

- Cuando se opera la clavadora de bobina a temperaturas cercanas o por debajo del punto de congelación, la humedad del conducto de aire puede congelarse e impedir el funcionamiento de la clavadora de bobina.
- Reduzca la presión de aire a 80 PSI (5,5 BAR) o menos.
- Retire todos los clavos del cargador de clavos.
- Conecte el compresor y dispáre sin carga, ya que el accionamiento a baja velocidad tiende a calentar las piezas móviles.

Almacenamiento

- Si no va a usar el equipo durante un período prolongado, aplique una capa ligera de lubricante en las partes de acero para evitar que se oxiden. No guarde la clavadora de bobina en lugares fríos. Cuando no vaya a usar la clavadora de bobina, guárdela en un lugar cálido y seco. Mantenga el equipo fuera del alcance de los niños.

Eliminación

- La eliminación de la clavadora de bobina debe realizarse de acuerdo con las instrucciones proporcionadas por las autoridades locales.

Localización de problemas

Estado	Significado
La clavadora de bobina presente una fuga de aire	<ul style="list-style-type: none"> • Afloje los tornillos del morro <ul style="list-style-type: none"> · Apriete los tornillos y compruebe si el problema persiste • Afloje los tornillos de las tapas <ul style="list-style-type: none"> · Apriete los tornillos y compruebe si el problema persiste • Precinto o junta dañado <ul style="list-style-type: none"> · Sustituya el precinto o junta
La clavadora de bobina dispara sin carga	<ul style="list-style-type: none"> • Suciedad en el morro (B+C) <ul style="list-style-type: none"> · Limpie el morro • Cargador (I) sucio/vacío <ul style="list-style-type: none"> · Limpie el cargador • Restricción de aire o flujo de aire inadecuado <ul style="list-style-type: none"> · Compruebe la manguera y el compresor • Deficiencia de lubricación <ul style="list-style-type: none"> · Use lubricante TJEP
No hay carga de clavos	<ul style="list-style-type: none"> • Los clavos son demasiado cortos o no son del tamaño adecuado para la clavadora de bobina <ul style="list-style-type: none"> · Use únicamente los clavos TJEP recomendados • Clavos curvados <ul style="list-style-type: none"> · No los use
Ausencia de alimentación	<ul style="list-style-type: none"> • Presión de aire baja <ul style="list-style-type: none"> · Compruebe la manguera y el compresor • Deficiencia de lubricación (H) <ul style="list-style-type: none"> · Use lubricante TJEP
Clavo atascado en la clavadora de bobina	<ul style="list-style-type: none"> • Tamaño de clavos incorrecto <ul style="list-style-type: none"> · Use únicamente los clavos TJEP recomendados • Clavos curvados <ul style="list-style-type: none"> · No los use • Afloje los tornillos del cargador y el morro <ul style="list-style-type: none"> · Apriete todos los tornillos y compruebe si el problema persiste
<p>Si se presentan problemas diferentes de los indicados anteriormente, suspenda el uso de la clavadora de bobina y póngase en contacto con el distribuidor más cercano para solicitar asistencia.</p>	

TJEP-RUMPUNALAIMET

TURVALLISUUS- JA KÄYTTÖOHJEET

HUOLTO JA VIANMÄÄRITYS

Sisällysluettelo

Viitekohdat	41
Merkkien selitykset	41
Yleiset varoitukset	42
Ennakoitavissa olevat vaarat	43
Käyttöä koskevat ohjeet	43
Kompressorin liittäminen	43
Naulojen/hakasten lataaminen ja poistaminen	43
Syvyydensäätö	44
Rumpunaulaimen käyttö	44
Jumiin jääneen naulan poistaminen	44
Huolto-ohjeet	44
Kylmä sää	46
Säilytys	46
Hävittäminen	46
Vianmääritys	46



RUMPUNALAIMEN EPÄASIANMUKAINEN JA VAARALLINEN KÄYTTÖ JOHTAA KUOLEMAAN TAI VAKAVIIN VAMMOIHIN. ON ERITTÄIN TÄRKEÄÄ, ETTÄ RUMPUNALAIMEN KÄYTTÄJÄ LUKEE TÄMÄN OHJEKIRJAN JA YMMÄRTÄÄ SEN SISÄLLÖN ENNEN TYÖKALUN KÄYTTÖÄ. SÄILYTÄ OHJEKIRJAA NIIN, ETTÄ KAIKKI RUMPUNALAIMTA KÄYTTÄVÄT VOIVAT LUKEA SEN ENNEN TYÖKALUN KÄYTTÖÄ.

Säilytä ohjekirjaa varmassa paikassa myöhempää tarvetta varten.

Viitekohdat

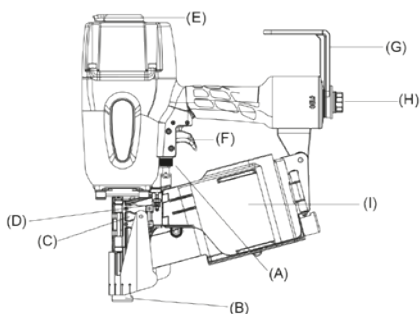

Merkkien selitykset



Käytettävä suo-
jalaseja



Varoitus



Naulojen/hakasten
laukaisu



Käytettävä kuulo-
suojaimia



Lue ohjekirja ennen
käyttöä



Käytettävä suo-
jakypäriä



Yleiset varoitukset

Yleiset turvallisuuden liittyvät varoitukset



- **VAROITUS:** Lue kaikki turvallisuuteen liittyvät varoitukset ja ohjeet. Varoitusten ja ohjeiden noudattamatta jättämisestä voi seurata sähköisku, tulipalo, vakavia vammoja ja/tai kuolema.

- Käytä rumpunaulainta ja lisätarvikkeita näiden ohjeiden mukaisesti ottaen huomioon työskentelyolosuhteet ja tehtävä työ. Työkalun käyttäminen muuhun kuin näissä ohjeissa ilmoitettuun tarkoitukseen voi johtaa vaarallisiin tilanteisiin.

- Ole tarkkaavainen, keskity siihen, mitä teet ja toimi järkevasti käyttäessäsi rumpunaulainta. Älä käytä työkalua, jos olet väsynyt tai huumeiden, alkoholin tai lääkkeiden vaikutuksen alaisena. Keskittymisen herpaantuminen työkalun käytön aikana voi johtaa vakaviin henkilövahinkoihin tai aineellisiin vahinkoihin.

- Käyttäjän tulee arvioida muille aiheutuvat vaarat.



- Käytä CE-merkittyjä, etu- ja sivusuojilla varustettuja suojalaseja, jotka suojaavat lentäviltä esineiltä, kun käsittelet, käytät ja huollat työkalua.



- Vältä kuulovauriot käyttämällä CE-merkittyjä kuulosuojaimia työpaikalla tai sen läheisyydessä. Altistuminen kovalle melulle suojaamattomana voi aiheuttaa pysyvän kuulovamman ja muita ongelmia, kuten tinnitusta (korvien soimista, suhinaa, vihellystä, tai kohinaa). Riskien vähentämiseen asianmukaisin toimin voi kuulua eristäminen niin, etteivät työkalut pidä värähtelystä johtuvaa ääntä.



- Suosittelemme käyttämään CE-merkittyä päänsuojainta työpaikalla.

- Työnantajan vastuulla on huolehtia, että työkalun käyttäjä ja muut työpaikan lähellä olevat työntekijät käyttävät henkilönsuojaimia, kuten suojalaseja, hengityssuojaimia, luistamattomia turvajalkineita, suojakypärää ja/tai kuulosuojaimia.

- Pukeudu asianmukaisesti. Älä käytä löysiä vaatteita tai koruja. Pidä hiukset, vaatteet ja käsinet kaukana liikkuvista osista, jotta vältyt vakavilta vammoilta. Käytä vain käsiineitä, jotka säilyttävät hyvän tuntuman ja takaavat liipaisimen ja kaikkien säätölaitteiden turvallisen käytön. Käytä lämpimiä vaatteita, kun työskentelet kylmissä olosuhteissa, jotta kätesi pysyvät lämpiminä ja kuivina.

- Älä kurkottele. Säilytä hyvä asento ja tasapaino koko ajan. Näin hallitset rumpunaulaimen paremmin odottamattomissa tilanteissa.

- Estä tahaton laukaisu. Älä pidä sormeasi liipaisimella kun kannat työkalua. Pidä sormet kaukana liipaisimesta, kun et käytä työkalua ja kun siirryt paikasta toiseen.

- Käsittele rumpunaulainta aina olettaen, että se on ladattu ja toimintavalmis.

- Älä kytkä pilailumielessä.

- Poista kaikki huoltoon tai korjaukseen käytetyt työkalut ennen rumpunaulaimen käyttöä. Rumpunaulaimen liikkuvaan osaan kiinnitetyt työkalut voivat aiheuttaa henkilövahinkoja.

- Käsittele työkalua varovasti, koska se voi kuumentua käytön aikana kahva ja hallintalaitteet mukaan lukien.

- Älä koskaan käytä työkalua tilassa, jossa on syttyvää pölyä, kaasua tai höyryä. Työkalu voi aikaansaada kipinän, joka voi sytyttää kaasut aiheuttaen tulipalon ja rumpunaulaimen räjähtämisen.

- Pidä työalue puhtaana ja huolehdi hyvästä valaistuksesta. Ahtaat ja pimeät alueet lisäävät onnettomuuksien vaaraa.

- Älä käytä työkalua, jos se ei ole asianmukaisessa kunnossa.

- Tarkasta rumpunaulain ennen käyttöä ja varmista, että se on asianmukaisessa käyttökunnossa. Varmista liikkuvien osien kohdistus ja kiinnitys ja muut toimintaan mahdollisesti vaikuttavat seikat. Älä käytä työkalua edellä mainituissa tilanteissa. Muuten vaarana on toimintahäiriö.

- Kun lasket rumpunaulaimen kädestäsi, käytä ripustuskoukkuja (G) tai aseta se pystyasentoon makasiinin päälle tai kyljelleen. Älä laske työkalua kädestäsi niin, että suokappale (B) osoittaa käyttäjää tai muita lähellä olevia kohti.

- Vain teknisesti pätevät henkilöt, jotka ovat lukeneet ja ymmärtäneet käyttö-/turvallisuusohjeet, saavat käyttää työkalua.

- Pidä lapset ja sivulliset etäällä, kun käytät työkalua. Huomion herpaantuminen voi johtaa työkalun hallinnan menettämiseen.

- Oleta aina, että rumpunaulaimessa on nauloja. Työkalun huolimaton käsittely voi johtaa naulojen odottamattomaan laukaisuun ja henkilövahinkoihin.

- Älä osoita työkalulla itseäsi tai muita lähellä olevia milloinkaan, huolimatta siitä, onko sen sisällä nauloja vai ei. Odottamaton laukaisu ampuu nauloja ja aiheuttaa vamman.

- Älä käytä rumpunaulainta väkivalloin. Käytä kyseiseen työhön sopivaa työkalua. Näin varmistat, että työkalu suoriutuu työstä, johon se on suunniteltu, parhaalla mahdollisella ja mahdollisimman turvallisella tavalla.
 - Älä laukaise työkalua, ellei sitä ole asetettu tukevasti työkappaletta vasten. Jos työkalu ei ole työkappaletta vasten, naula voi sinkoutua kohteestasi.
 - Älä käytä rumpunaulainta materiaaleihin, jotka ovat liian kovia tai liian pehmeitä. Naulat voivat kimmota kovista materiaaleista. Naulat läpäisevät helposti pehmeät materiaalit lentäen hallitsemattomasti materiaalista.
 - Älä kiinnitä nauloja muiden naulojen päälle.
 - Noudata erityistä varovaisuutta, kun ammut nauvoja olemassa oleviin seiniin tai muihin kohteisiin, joiden sisälle et näe. Näin estät osumisen piilossa oleviin kohteisiin (esim. johdot, putket, sähkökaapelit) tai toisella puolella oleviin ihmisiin.
 - Naulan ampumisen jälkeen työkalu voi potkaista takaisin (rekyyli) ja nousta näin irti työn kohteena olevasta pinnasta. Pienennä loukkaantumisvaaraa hallitsemalla rekyyliä aina seuraavasti:
 - Pidä aina työkalu hallinnassasi ja valmistaudu vastaamaan tavallisiin tai äkillisiin liikkeisiin, kuten rekyyliin.
 - Anna rekyylivoiman nostaa työkalu työn kohteena olevasta pinnasta.
 - Älä vastusta rekyyliä, jolloin työkalu pakotetaan palaamaan takaisin työn kohteena olevaa pintaa vasten.
 - Pidä kasvojat ja kehonosat kaukana työkalusta.
 - Toimi varovasti, kun työskentelet työkappaleen reunan lähellä tai jyrkissä kulmissa, ja vältä halkeamisesta tai naulojen vapaasta lentämisestä tai sinkoutumisesta mahdollisesti aiheutuvat vammat.
 - Älä käytä rumpunaulainta sähkökaapeleiden kiinnittämiseen. Sitä ei ole suunniteltu sähkökaapeleiden asennukseen, ja se voi vaurioittaa sähkökaapeleiden eristystä ja siten aiheuttaa sähköiskun tai tulipalon vaaran. Lisäksi työkalua ei ole eristetty, joten sähkövirran kanssa kosketuksiin joutuminen on vaarallista.
 - Älä käytä työkalua muihin kuin sille tarkoitettuihin työtehtäviin. Älä missään tapauksessa käytä sitä vasarana. Työkaluun kohdistuvat iskut suurentavat työkalun rungon murtumisen ja naulojen tahattoman laukaisun riskiä.
 - Älä käytä työkalua, jos siitä puuttuu varoitusarvoja tai ne ovat vaurioituneet.
 - Älä poista tai käsittele työkalun hallintalaitteita tai muulla tavoin poista niitä käytöstä. Älä käytä työkalua, jos jokin työkalun hallintalaitteiden osista ei toimi, on kytketty pois toiminnasta, sitä on muutettu tai se ei toimi oikein.
 - Rumpunaulaimeen ei saa tehdä muutoksia, ellei siihen ole annettu lupaa käyttöohjeessa tai siihen ei ole saatu kirjallista lupaa Kyocera Unimerc Fasteningilta. Ohjeen noudattamatta jättämisestä voi seurata vaaratilanteita tai vammoja.
-
- Pidä kädet ja keho kaukana työkalun naulojen laukaisualueelta (B).
- Käytä vain tämän ohjekirjan mukana toimitetussa teknisessä erittelyssä ilmoitettuja nauvoja.
 - Ole varovainen, kun käsittelet nauvoja. Niissä voi olla teräviä reunoja ja kohtia.
 - Käytä vain työkalun valmistajan valmistamia tai suosittelemia lisätarvikkeita tai lisätarvikkeita, jotka vastaavat Kyocera Unimerc Fasteningin suosittelemia lisätarvikkeita.
 - Aseta naulat kompressorin liittämiseen jälkeen, jotta naulojen tahattomalta laukaisulta vältytään.
 - Noudata varovaisuutta, kun irrotat jumiin jääneen naulan. Mekanismi voi olla puristuksissa ja naula voi singota voimalla, kun jumiin jäänyttä naulaa yritetään irrottaa.
 - Katkaise paineilma seuraavissa tilanteissa:
 - työkalu ei ole käytössä
 - huolto- tai korjaustyöt
 - jumiin jääneen kiinnittimen irrotus
 - työkalun nostaminen, laskeminen tai muulla tavoin siirtäminen uuteen paikkaan
 - työkalu on käyttäjän valvonnan tai hallinnan ulkopuolella
 - naulojen poistaminen makasiinista.
 - Paineilma voi aiheuttaa vakavia vammoja.
 - Katkaise aina ilmansyöttö ja kytke työkalu irti ilmansyötöstä, kun sitä ei käytetä.
 - Älä koskaan suuntaa paineilmaa itseesi tai kehenkään muuhun.
 - Kytke oikea työkalun ilmailiitin (H) letkun liitäntään. Paine on poistettava työkalusta, kun liitin irrotaan.
 - Kun käytät työkalua, älä ylitä enimmäiskäyttöpainetta $P_{s\ max}$.

- Työkälu ei saa liittää kompressorin, joka voi liittää 175 psi:n tai 12 baarin paineen.
- Lapset eivät saa leikkiä työkalulla. Lapset eivät saa puhdistaa ja huoltaa työkalua.
- Piiskaavat letkut voivat aiheuttaa vakavia vammoja. Tarkista aina, etteivät letkut tai liittimet ole vaurioituneet tai löysällä.
- Optimaalinen paineilman syöttö saavutetaan käyttämällä ilmaletkua, jonka läpimitta on 3/8” tai 10 mm. Jos ilmaletku on liian pitkä, seurauksena voi olla puutteellinen paine ja ilmansyöttö. Ilman kulutusta koskevat tiedot ovat rumpunaulaimen teknisissä tiedoissa.
- Älä koskaan kannata tai vedä työkalua sen letkusta.
- Huolla työkalua huolella. Jos se on vaurioitunut, korjauta se ennen käyttöä. Lisätietoa työkalun asianmukaisesta huollosta on huolto-ohjeissa.
- Pidä työkalu puhtaana. Pyyhi rasva ja/tai öljy pois työskentelyn jälkeen. Älä käytä liuotinainepohjaisia puhdistusaineita työkalun puhdistamiseen. Liuotinaine voi vaurioittaa työkalun kumi- ja/tai muoviosia. Rasvainen kahva ja työkalun runko voivat johtaa työkalun putoamiseen ja lähellä olevien loukkaantumiseen.
- Huollata rumpunaulain pätevällä huoltohenkilökunnalla ja varmista, että huollossa käytetään vain Kyocera Unimerco Fasteningin toimittamia tai suosittelemia osia. Näin varmistat, että työkalu on jatkossakin turvallinen käyttää.
- Rumpunaulainta saa käyttää vain paineilmaalla, jonka paine on mahdollisimman alhainen työn suorittamisen kannalta, jotta melu, värinä ja kuluminen on mahdollisimman vähäistä.
- Käytä vain Kyocera Unimerco Fasteningin /paikallisen TJEP-jälleenmyyjän suosittelemia voiteluaineita.
- Käytä vain paineilmaa. Hapen tai helposti syttyvien kaasujen käyttäminen rumpunaulaimessa aiheuttaa palo- ja räjähdysvaaran.
- Kun työkalua käytetään pidemmän aikaa, käyttäjän käsivarret, olkapää, niska tai muut kehonosat voivat rasittua.
- Värinälle altistuminen voi aiheuttaa käsien ja käsivarsien hermojen ja verenkierron toimintahäiriöitä.
- Jos sinulla esiintyy käytön aikana oireita, kuten jatkuvaa tai toistuvaa epämukavuutta, kipua, pistelyä, tunnottomuutta, poltetta tai jäykkyyttä, älä jätä huomioimatta näitä varoitusmerkkejä. Käännä terveydenhuollon ammattihenkilön puoleen.
- Kun käytät työkalua, ota sopiva, mutta ergonomisen asento. Säilytä vakaa asento ja vältä hankalaa asentoa.
- Pidä työkalua kevyesti mutta varmasti käsissäsi. Värinästä aiheutuvat riskit ovat yleensä suuremmat, kun kahvasta pidetään tiukemmin kiinni.
- Toistuvan käytön vaaroihin, kuten käyttöaikaan suhteessa työskentelyasentoihin ja voimiin, voi liittyä jäännösriskkejä. Lisätietoa aiheesta on standardeissa EN 1005-3 ja EN 1005-4.
- Liukastuminen, kompastuminen ja putoaminen ovat yleisimpiä työpaikalla sattuvia onnettomuuksia. Varo liukkaista pintoja, kun käytät työkalua.
- Toimi erityisen varovasti ympäristössä, joka ei ole sinulle tuttu. Ympäristössä voi olla piilossa olevia vaaroja, kuten sähkö- tai muita syöttöjohtoja.
- Jos työkalua käytetään ympäristössä, jossa esiintyy paikallaan olevaa pölyä, pöly voi levitä ja aiheuttaa vaaran. Jos mahdollista, käännä poistoilma (E) näistä alueista pois päin.
- Mikäli ympäristössä aiheutuu vaaraa pölystä, ensisijaisena tehtävänä on hallita niitä päästökohtadassa.

Käyttöä koskevat ohjeet

Kompressorin liittäminen

- Liitä ilmaletkun liitin rumpunaulaimen ilmaliittämään (H).

Naulojen/hakasten lataaminen ja poistaminen

- Liitä kompressorin ennen naulojen lataamista. Jos naulat ladataan ennen kompressorin liittämistä, naulat voivat laueta tahattomasti työkalusta. Suun-

Ennakoitavissa olevat vaarat

- Tiedot näiden vaarojen riskiarvioinnin tekemistä varten ja asianmukaisten tarkastusten tekemistä varten ovat välttämättömiä.
- Käytön aikana voi syntyä roskia työkalupaleesta ja naula-/keräysjärjestelmästä.

taa suutin henkilöistä pois päin ja pidä sormesi kaukana liipaisimesta, kun lataat naulat/hakaset.

- Paina alas makasiinin lukko (D), käännä makasiinin luukku (C) auki ja avaa makasiini (I).
- Säädettävää makasiinin pohjaa voi säätää seuraavasti:
 - nostamalla pohjalevyä/sisäosaa sopivaan asentoon naulan piteuden mukaan
 - nostamalla ja kääntämällä pohjalevyä/-osaa sopivaan asentoon naulan piteuden mukaan
 - poistamalla tai asettamalla paikalleen makasiinin sisäosan.
- Aseta naulakela makasiiniin (I). Avaa naulakelaa riittävästi, jotta yllät syöttösalpaan (C). Aseta ensimmäinen naula kanavaan.
- Sulje makasiini (I) ja makasiinin lukko (D). Varmista, että lukko on kiinni.

Syvydensäätö

- Rumpunaulaimessa on syvydensäätö (A). Tarkista syvyys koekappaleella ennen työskentelyä aloittamista.
- Säädä syvyys kiertämällä nuppia (A).
- Toista yllä kuvattuja vaiheita, kunnes haluamasi syvyysasetus on saavutettu.

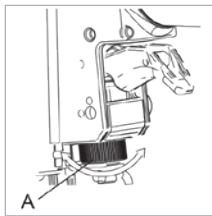
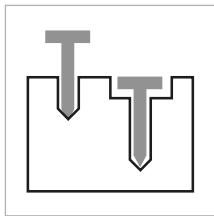

Rumpunaulaimen käyttö

- Rumpunaulaimessa voi olla jokin seuraavista liipaisimista (F):

Yksittäinen peräkkäinen laukaisu

- Laukaise naulain painamalla varmistin työkalupäätä vasten ja vetämällä sitten liipaisimesta.
- Jotta voit laukaista naulaimen uudelleen, varmistin on vapautettava kokonaan ja liipaisin on vapautettava ennen yllä kuvattujen vaiheiden toistamista.

Laukaisu pumppaamalla

- Paina liipaisinta ja pumppaa varmistinta työkalupäätä vasten, jolloin naulain laukaasee.

- Jotta voit laukaista naulaimen uudelleen, varmistin on vapautettava kokonaan ennen yllä kuvattujen vaiheiden toistamista.

Kytettävä liipaisin

- Rumpunaulaimessa voi olla kytkettävä liipaisin. Se mahdollistaa vaihtamisen yksittäisen peräkkäisen laukaisun ja pumppaamalla tapahtuvan laukaisun välillä. Työkalun mallista riippuen tämä voidaan tehdä jollakin seuraavista tavoista:
 - painamalla kytkimen painiketta taakse tai eteen
 - painamalla kytkimen painiketta ulospäin ja kääntämällä sitä
 - painamalla mustaa kytkimen painiketta sisään ja siirtämällä kytkimen vartta.

Jumiin jääneen naulan poistaminen

- Jos naula jää jumiin, katkaise ilmansyöttö ennen toimenpiteisiin ryhtymistä. Suuntaa rumpunaulain itsestäsi ja muista poispäin.
- Paina alas makasiinin lukko (D) ja käännä makasiinin luukku (C) auki.
- Työnnä jumiin jäänyt naula ylös suukappaleen aukkoon työntämällä turna suukappaleeseen (B).
- Poista jumiin jäänyt naula/hakanaani teräväkärkisillä pihdeillä tai vastaaventyyppisellä työkalulla. Älä poista naulaa/hakasta käsin.
- Jos et saa poistettua jumiin jäänyttä naulaa/hakasta yllä kuvatulla tavalla, ota yhteyttä paikalliseen TJEP-jälleenmyyjään.

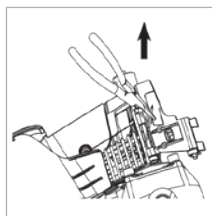
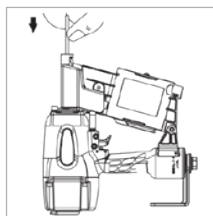

Huolto-ohjeet

Yleinen huolto

- Työnantajan ja käyttäjän vastuulla on varmistaa, että rumpunaulain pysyy turvallisessa käyttökunnossa. Lisäksi vain valtuutettu TJEP-huoltohenkilökunta tai TJEP-jakelijat saavat korjata rumpunaulainta. Korjaustöissä on käytettävä Kyocera

Unimerco Fasteningin toimittamia tai suosittelemia osia tai lisätarvikkeita.

- Pidä rumpunaulain aina puhtaana. Estä rumpunaulaimen tahaton putoaminen pyyhkimällä rasva tai öljy kuivalla ja puhtaalla liinalla.
- Lisää TJEP-voiteluainetta ilmaliihtäntään (H) vähintään kahdesti päivässä (käyttömäärästä riippuen).

Vältä liuotinainepohjaisten puhdistusaineiden käyttämistä rumpunaulaimen puhdistukseen, koska tietyt liuotinaineet vaurioittavat tai haurastuttavat rumpunaulaimen komposiittiosia.

- Varmista, että kaikki ruuvit ja mutterit ovat tiukasti kiinni ja ehjiä. Löysät ruuvit voivat aiheuttaa vaaratilanteita ja johtaa vakaviin henkilövahinkoihin tai osien hajoamiseen.
- Suosittelemme käyttämään kompressorissa suodatinta ja säädintä.
- Poista päivittäin vesi kompressorin säiliöistä.
- ÄLÄ KOSKAAN käytä työkalua epävarmoissa tilanteissa.

Kylmä sää

- Kun rumpunaulainta käytetään kylmällä säällä, ilmaletkussa oleva kosteus voi jäättyä ja estää rumpunaulaimen käytön.
- Laske ilmanpaine arvoon 80 psi (5,5 bar) tai sen alle.
- Poista kaikki naulat makasiinista.
- Liitä kompressori ja laukaise rumpunaulain tyhjänä. Hidas käyttö lämmittää liikkuvia osia.

Säilytys

- Jos työkalua ei käytetä pidempään aikaan, estä teräsosien ruostuminen levittämällä niiden päälle ohut kerros voiteluainetta. Älä säilytä rumpunaulainta kylmissä tiloissa. Kun rumpunaulainta ei käytetä, sitä tulee säilyttää lämpimässä ja kuivassa tilassa. Pidä lasten ulottumattomissa.

Hävittäminen

- Rumpunaulain on hävitettävä paikallisten viranomaisten ohjeiden mukaisesti.

Vianmääritys

Tila	Merkitys
Rumpunaulaimesta vuotaa ilmaa	<ul style="list-style-type: none">• Suokappaleen ruuvit löysällä<ul style="list-style-type: none">· Kiristä ruuvit ja tarkista uudelleen• Suojuksen ruuvit löysällä<ul style="list-style-type: none">· Kiristä ruuvit ja tarkista uudelleen• Vaurioitunut tiiviste<ul style="list-style-type: none">· Vaihda tiiviste
Rumpunaulain laukaisee tyhjänä	<ul style="list-style-type: none">• Likaa suokappaleessa (B+C)<ul style="list-style-type: none">· Puhdista suutin• Likainen/tyhjä makasiini (I)<ul style="list-style-type: none">· Puhdista makasiini• Ilman virtaus rajoittunut/riittämätön<ul style="list-style-type: none">· Tarkista letku ja kompressori• Puutteellinen voitelu<ul style="list-style-type: none">· Käytä TJEP-voiteluainetta• Naulat liian lyhyitä tai vääräkokoisia rumpunaulaimen<ul style="list-style-type: none">· Käytä vain suositeltuja TJEP-nauloja• Naulat taipuneet<ul style="list-style-type: none">· Älä käytä
Ei naulojen syöttöä	<ul style="list-style-type: none">• Alhainen ilmanpaine<ul style="list-style-type: none">· Tarkista letku ja kompressori• Puutteellinen voitelu (H)<ul style="list-style-type: none">· Käytä TJEP-voiteluainetta
Teho puuttuu	<ul style="list-style-type: none">• Vääräkokoiset naulat<ul style="list-style-type: none">· Käytä vain suositeltuja TJEP-nauloja• Naulat taipuneet<ul style="list-style-type: none">· Älä käytä• Makasiinin tai suokappaleen ruuvit löysällä<ul style="list-style-type: none">· Kiristä kaikki ruuvit ja tarkista uudelleen
Nauloja jumissa rumpunaulaimessa	
Jos työkalussa ilmenee muita kuin tässä kuvattuja vikoja, lopeta rumpunaulaimen käyttö ja ota huoltoon varten yhteyttä paikalliseen jälleenmyyjään.	

CLOUEUSE À BOBINE TJEP

INSTRUCTIONS DE SÉCURITÉ ET D'EMPLOI

MAINTENANCE ET DÉPANNAGE

Table des matières

Points de référence.....	47
Explication des symboles.....	47
Avertissements d'ordre général.....	48
Dangers prévisibles.....	50
Instructions d'emploi.....	51
Raccordement du compresseur.....	51
Insertion et retrait de pointes.....	51
Réglage de la profondeur de clouage.....	51
Emploi de la cloueuse à bobine.....	51
Débouillage de pointes.....	52
Instructions de maintenance.....	52
Temps froid.....	52
Rangement.....	52
Mise au rebut.....	53
Dépannage.....	53



UNE UTILISATION INADÉQUATE ET IMPRUDENTE DU CLOUEUR À BOBINE ENTRAÎNE LA MORT OU DES BLESSURES GRAVES. IL EST TRÈS IMPORTANT QUE L'OPÉRATEUR PRÉVU DU CLOUEUR À BOBINE AIT LU ET COMPRIS CE MANUEL AVANT DE L'UTILISER. TENIR CE MANUEL À LA DISPOSITION D'AUTRES PERSONNES POUR LEUR PERMETTRE DE LE LIRE AVANT D'UTILISER LE CLOUEUR À BOBINE.

Veillez conserver ce manuel dans un endroit sûr pour référence future.

Points de référence

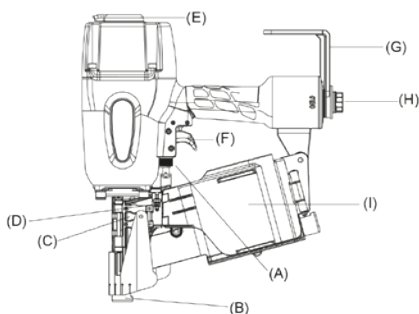

Explication des symboles



Porter une protection oculaire



Avertissement



Tir de pointes



Porter une protection auditive



Lire le manuel avant l'emploi







Porter un casque



Avertissements d'ordre général

Consignes de sécurité d'ordre général

-  • **AVERTISSEMENT** : Lire toutes les consignes de sécurité et toutes les instructions. Le non-respect des avertissements et des instructions peut mener à un choc électrique, un incendie, des blessures graves, voire la mort.
- Utiliser la cloueuse à bobine et ses accessoires dans le respect de ces instructions, en prenant compte des conditions de travail et du travail à exécuter. L'utilisation de l'outil pour des opérations autres que celles prévues peut entraîner une situation dangereuse.
- Rester vigilant et attentif au travail en cours et faire preuve de bon sens pendant l'utilisation de la cloueuse à bobine. Ne pas utiliser l'outil en état de fatigue ou sous l'influence de drogues, de l'alcool ou de médicaments. Un moment d'inattention pendant l'utilisation de l'outil à gaz peut entraîner des blessures graves ou des dommages matériels.
- L'opérateur se doit d'évaluer l'exposition à des risques de personnes tierces.
-  • Utiliser une protection oculaire portant le marquage CE avec protection avant et arrière contre les objets projetés pendant la manipulation, l'utilisation et l'entretien de l'outil.
-  • Utiliser une protection auditive portant le marquage CE à proximité du ou sur le chantier afin de prévenir les lésions auditives. Une exposition sans protection à des niveaux élevés de bruit peut entraîner une perte auditive permanente, invalidante ainsi que d'autres problèmes tels que des acouphènes (tintements, bourdonnements, sifflements ou vrombissements dans les oreilles). Des mesures de réduction du risque appropriées peuvent comprendre, par ex., l'utilisation de matériaux amortissants pour empêcher les pièces travaillées de « retentir ».
-  • Il est recommandé de porter une protection de la tête portant le marquage CE sur le chantier.
- Il relève de la responsabilité de l'employeur d'exiger des utilisateurs de l'outil et de tout autre personnel se tenant à proximité du chantier de porter un équipement de protection personnelle, comme une protection oculaire, un masque de protection anti-poussière, des chaussures de sécurité antidérapantes, un casque et/ou une protection auditive.
- Porter des vêtements adéquats. Ne pas porter de vêtements amples ni de bijoux. Tenir les cheveux, les vêtements et les gants à l'écart de pièces mobiles pour éviter de graves blessures. Ne porter que des gants procurant un toucher suffisant et permettant une commande sûre de la gâchette et des dispositifs de réglage. Porter des vêtements chauds en cas de travail à température ambiante froide, de sorte à garder les mains au chaud et au sec.
- Ne pas se pencher excessivement en avant. Toujours garder une position stable et sûre. Ceci permet de mieux contrôler la cloueuse à bobine en cas de situation inattendue.
- Éviter tout déclenchement accidentel. Ne pas porter l'outil en laissant le doigt sur la gâchette. Garder les doigts hors de la gâchette lorsque l'outil n'est pas utilisé ou lors de changements de position de travail.
- Employer la cloueuse à bobine de façon responsable, en tant qu'équipement de travail exclusivement.
- Ne pas jouer avec.
- Retirer tout outil utilisé pour la maintenance ou la réparation avant d'utiliser la cloueuse à bobine. Tout outil resté fixé sur une pièce mobile de la cloueuse à bobine peut entraîner des blessures.
- Manipuler l'outil avec précaution, comme il peut refroidir, ceci ayant une incidence sur la prise en main et le contrôle de l'outil.
- Ne jamais utiliser l'outil en présence de poussières, gaz ou fumées inflammables. L'outil peut produire des étincelles pouvant allumer des gaz et déclencher ainsi un incendie ou faire exploser la cloueuse à bobine.
- Maintenir le lieu de travail dans un état propre et veiller à un bon éclairage. Les lieux encombrés et sombres favorisent les accidents.
- Ne pas utiliser l'outil lorsqu'il n'est pas en état de fonctionnement correct.
- Inspecter la cloueuse à bobine avant de l'employer, pour déterminer si elle est en ordre de fonctionnement. Contrôler qu'aucune pièce mobile n'est mal alignée ou grippée et s'assurer qu'aucun autre problème ne risque d'affecter le bon fonctionnement. Ne pas employer l'outil en présence des conditions mentionnées ci-dessus, comme ceci peut entraîner un dysfonctionnement.
- Lorsque la cloueuse à bobine est laissée en position de repos, utiliser le crochet de ceinture/mousqueton (G) ou le déposer à la verticale sur le magasin ou sur le côté. Ne pas la laisser le nez

(B) pointant vers l'opérateur ou toute personne se trouvant à proximité.

- Seules des personnes techniquement compétentes, ayant lu et compris les instructions d'emploi/ de sécurité sont autorisées à employer l'outil.
- Tenir les enfants et les spectateurs à l'écart pendant l'emploi de l'outil. Les distractions peuvent entraîner une perte de la maîtrise de l'outil.
- Toujours présupposer que la cloueuse à bobine contient des clous. Une manipulation négligente de l'outil peut entraîner un tir accidentel de clous et, ainsi, des blessures.
- Ne pas diriger l'outil à gaz vers soi-même ou vers toute personne se trouvant à proximité, qu'il contienne des clous ou non. Un actionnement inattendu risque de faire décharger des clous et, ainsi, de provoquer des blessures.
- Ne pas forcer la cloueuse à bobine. Utiliser l'outil adapté à votre application, comme il effectuera la tâche au mieux et avec un maximum de sécurité à la vitesse pour laquelle il a été conçu.
- Ne pas déclencher l'outil tant qu'il n'est pas fermement appliqué contre la pièce travaillée. S'il n'est pas en contact avec la pièce travaillée, le clou risque de diverger de votre cible.
- Ne pas utiliser la cloueuse à bobine sur des matériaux trop durs trop mous. Un matériau trop dur risque de faire ricocher les clous et, ainsi, de blesser des personnes ; un matériau mou risque d'offrir trop peu de résistance et, ainsi, de projeter les clous dans des directions incontrôlées.
- Ne pas injecter de clous dans d'autres clous.
- Prendre des précautions particulières lors de l'implantation de clous dans des murs existants ou d'autres structures borgnes afin d'empêcher tout contact avec des objets dissimulés (des fils, conduites, câbles électriques, par ex.) ou des personnes se trouvant de l'autre côté.
- Après l'implantation d'un clou, l'outil risque de rebondir, provoquant ainsi un écartement de la surface de travail. Pour réduire le risque de blessure, toujours gérer les rebonds en :
 - gardant à tout moment la maîtrise de l'outil et restant prêt à réagir aux mouvements normaux ou soudains tels que les rebonds,
 - permettant à l'outil de s'écarter de la surface du travail pendant les rebonds,
 - n'offrant pas de résistance, de sorte que l'outil sera forcé de revenir sur la surface de travail,
 - gardant le visage et les parties du corps à distance de l'outil.
- Pendant le travail à proximité du bord d'une pièce ou à angle aigu, veiller à minimiser les éclats, les fissures, les échardes, ou les projections libres ou rebonds de clous, qui peuvent provoquer des blessures,
- Ne pas utiliser cette cloueuse à bobine pour fixer des câbles électriques. Elle n'est pas conçue pour l'installation de câbles électriques et risque d'endommager l'isolation de câbles électriques et provoquer, en conséquence, des chocs électriques ou un incendie. De plus, l'outil n'est pas isolé contre un contact avec l'électricité.
- Ne pas utiliser l'outil pour réaliser des tâches autres que celles prévues dans sa conception. En particulier, ne pas l'utiliser comme marteau. Tout impact sur l'outil augmente le risque d'endommagement de l'outil et de projection accidentelle de clous.
- Ne pas utiliser l'outil si la ou les étiquette-s d'avertissement de sécurité manquent ou sont dégradées.
- Ne pas enlever, manipuler ou rendre inopérant de toute autre façon les organes de commande de l'outil. Ne pas employer l'outil si une partie des organes de commande l'outil est inopérante, détachée, altérée ou ne fonctionne pas correctement.
- Ne pas modifier la cloueuse à bobine, sauf dans la mesure autorisée dans le manuel ou sans l'approbation écrite de Kyocera Unimerco Fastening. Un non-respect peut entraîner des situations dangereuses ou des blessures.



• Garder les mains et le corps à l'écart de la zone de déchargement des clous (B) de l'outil.

- Utiliser exclusivement des clous conformes aux spécifications techniques jointes à ce manuel.
- Manipuler les clous avec précaution, comme ils peuvent présenter des angles et des extrémités tranchants.
- N'utiliser que des accessoires fabriqués ou recommandés par le fabricant de l'outil ou des accessoires d'une performance équivalente à ceux recommandés par Kyocera Unimerco Fastening.
- Insérer les clous après avoir raccordé le compresseur, pour prévenir le tir inopiné de clous.
- Faire preuve de précaution pendant le débouillage de clous. Le mécanisme se trouve éventuellement encore sous pression, ce qui représente un risque

de décharge brusque de clous au cours d'une tentative de débouillage.

- Dépressuriser l'outil
 - lorsqu'il n'est pas utilisé,
 - pendant les opérations de maintenance et de réparation,
 - pendant un débouillage,
 - pendant un levage, un abaissement ou tout autre déplacement de l'outil,
 - lorsque l'outil se trouve en dehors de la zone surveillée ou contrôlée par l'opérateur
 - pendant le retrait de clous du magasin.
- L'air comprimé peut provoquer de sévères blessures.
- Toujours désactiver l'alimentation en air et déconnecter l'outil de l'alimentation en air lorsqu'il n'est pas utilisé.
- Ne jamais diriger l'air comprimé vers soi-même ni tout autre personne.
- Toujours utiliser le raccord à air correct (H) pour le raccordement du flexible. Dépressuriser l'outil lorsque le joint de raccordement est déconnecté.
- Lors de l'utilisation de l'outil, ne pas dépasser la pression de travail maximum $P_{s\ max.}$.
- Ne pas raccorder l'outil à un compresseur pouvant excéder 12 bar (175 psi).
- Ne pas laisser jouer des enfants avec l'outil. Ne pas confier le nettoyage et la maintenance à des enfants.
- Le fouettement de flexibles peut provoquer de sévères blessures. Toujours vérifier que les flexibles et les raccords ne sont pas endommagés ou détachés.
- Pour obtenir une alimentation en air optimale, utiliser le flexible d'un diamètre de 3/8» ou 10 mm. Si le flexible est trop long, la pression ou l'alimentation en air risquent d'être insuffisantes. La consommation d'air est indiquée dans les spécifications techniques de la cloueuse à bobine.
- Ne jamais porter ni tirer sur l'outil par son flexible.
- Effectuer la maintenance de l'outil avec précaution. S'il est endommagé, le réparer avant de l'utiliser. Veuillez vous référer aux instructions de maintenance pour des informations détaillées sur la maintenance correcte de l'outil.
- Maintenir l'outil dans un état propre, essuyer toute graisse et/ou huile après le travail. Ne pas utiliser de nettoyant à base de solvant pour nettoyer l'outil.

Un solvant risquerait de détériorer les composants en caoutchouc et/ou en plastique de l'outil. Si la poignée et le corps de l'outil sont graisseux, ceci peut provoquer une chute accidentelle de l'outil et des blessures de toute personne se trouvant à proximité.

- Faire entretenir la cloueuse à bobine par une personne qualifiée dans la réparation d'outils et utilisant exclusivement des pièces fournies ou recommandées par Kyocera Unimerco Fastening. Ceci permet de garantir le maintien de la sécurité de l'outil.
- L'alimentation en air comprimé de la cloueuse à bobine ne doit s'effectuer qu'à la pression la plus basse requise pour le travail à effectuer, de sorte à réduire le bruit et les vibrations ainsi que minimiser l'usure.
- N'utiliser que des lubrifiants recommandés par Kyocera Unimerco Fastening/votre revendeur TJEP local.
- N'utiliser que de l'air comprimé. L'utilisation d'oxygène ou de gaz combustibles pour le fonctionnement de la cloueuse à bobine présente un risque d'incendie et d'explosion.

Dangers prévisibles

- Il est essentiel de s'informer pour pouvoir établir une évaluation des risques et mettre en œuvre une prévention en conséquence.
- Des débris de la pièce travaillée et du système de clouage/d'assemblage peuvent se faire projeter pendant l'emploi.
- En cas d'utilisation prolongée de l'outil, l'opérateur peut éprouver de la fatigue dans les bras, les épaules, le cou ou d'autres parties du corps.
- Une exposition aux vibrations provoque des troubles nerveux et circulatoires invalidants dans les mains et les bras.
- Si l'opérateur éprouve des symptômes tels qu'un inconfort persistant ou récurrent, des douleurs, des palpitations, des crampes, des picotements, un engourdissement, des sensations de brûlures ou de raideur, ne pas ignorer ces signes précurseurs. L'opérateur doit alors consulter un professionnel de la santé qualifié pour le secteur global d'activité professionnelle.
- L'opérateur doit adopter une posture adaptée, mais ergonomique pendant l'utilisation de l'outil. Adopter et maintenir une position stable et éviter toute posture déséquilibrée et malaisée.

- Maintenir l'outil avec une légère fermeté mais de façon sûre, comme les risques liés aux vibrations augmentent généralement avec la force de maintien employée.
- Des risques résiduels potentiels sont liés à certains aspects de travaux répétitifs, comme la durée d'utilisation, en conjonction avec les positions de travail adoptées et la force employée. Il est recommandé de consulter les normes EN 1005-3 et EN 1005-4 pour obtenir des informations correspondantes.
- Des glissades, des trébuchements et des chutes sont les causes principales de blessures au travail. Faire attention aux surfaces glissantes pendant l'emploi de l'outil.
- Agir avec une précaution accrue dans des environnements non familiers. Il peut se trouver des dangers dissimulés, tels que des conduites électriques ou de service public.
- Si l'outil est utilisé en présence de poussière statique, il peut disperser la poussière et engendrer ainsi des dangers. Autant que possible, détourner l'échappement de l'outil (E) de ces zones.
- En cas de dangers créés par de la poussière, il convient de les contrôler au point d'émission.

Instructions d'emploi

Raccordement du compresseur

- Raccorder le raccord du flexible à air sur le raccord à air de la cloueuse à bobine (H).

Insertion et retrait de pointes

- Raccorder le compresseur avant de charger les clous. Si vous chargez les clous avant de raccorder le compresseur, il y a risque de projection accidentelle de clous. Ne pas diriger le nez de l'outil vers des personnes et tenir les doigts à l'écart de la gâchette pendant le chargement des pointes.
- Appuyer vers le bas sur le verrou du magasin (D), rabattre le volet du magasin (C) pour ouvrir le magasin (I).
- Pour régler le fond du magasin ajustable :
 - Lever la plaque de fond/l'insert dans une position adéquate en fonction de la longueur des clous.

- Lever et tourner la plaque de fond/l'insert dans une position adéquate en fonction de la longueur des clous.
- Retirer ou insérer l'insert du magasin.
- Insérer la bobine de clous dans le magasin (I). Débobiner suffisamment de clous pour atteindre le cliquet d'alimentation (C). Placer le premier clou dans le canal de guidage.
- Fermer le magasin (I) et le verrou du magasin (D). Contrôler que le verrou est bloqué.

Réglage de la profondeur de clouage

- La cloueuse à bobine peut être équipée d'un réglage de la profondeur de clouage (A). Tester la profondeur du clouage sur une pièce de rebut avant de commencer le travail.
- Faire tourner la molette (A) pour régler la profondeur de clouage.
- Répéter la procédure ci-dessus jusqu'à obtenir la profondeur de clouage souhaitée.

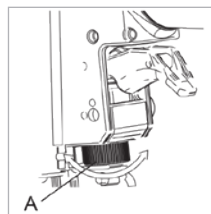
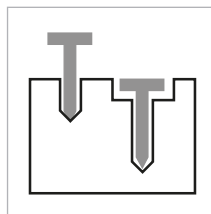

Emploi de la cloueuse à bobine

- La cloueuse à bobine peut être équipée de l'une des gâchettes ci-dessous (F) :

Tir séquentiel simple

- Pour actionner l'outil, désenclencher la bride de sécurité en appuyant l'outil contre la pièce travaillée, puis appuyer sur la gâchette.
- Pour actionner de nouveau la cloueuse, il faut quitter la pièce travaillée pour réenclencher complètement la bride de sécurité et relâcher la gâchette avant de répéter la procédure ci-dessus.

Par contact

- Actionner la gâchette, appuyer la bride de sécurité contre la pièce à travailler pour déclencher le tir.
- Pour actionner de nouveau la cloueuse, il faut quitter complètement la pièce travaillée pour réenclencher complètement la bride de sécurité avant de répéter la procédure ci-dessus.

Gâchette commutable

- La cloueuse à bobine peut être équipée d'une gâchette commutable. Elle permet de passer entre les modes « séquentiel simple » et « par contact ». Selon le modèle de l'outil, ceci s'effectue de l'une des façons suivantes :
 - en poussant le commutateur dans une position ou l'autre.
 - en poussant le bouton de commutation vers l'extérieur et le faisant tourner.
 - en poussant la tige du bouton de commutation noir vers l'intérieur et en déplaçant le levier du commutateur.

Débouillage de clous

- En cas de bourrage de clous, déconnecter l'alimentation en air avant toute autre opération. Détourner la cloueuse à bobine de vous-même ou de toute autre personne.
- Appuyer sur le verrou du magasin (D) et faire basculer le volet du magasin pour l'ouvrir (C).
- Enfoncer un mandrin sur le nez (B) pour pousser le clou coincé vers le haut au travers de l'orifice du nez.
- Retirer la pointe coincée avec une pince à bec demi-rond ou un outil similaire. Ne pas retirer les pointes avec les mains.
- Si la procédure ci-dessous n'a pas permis de débouiller les pointes, veuillez contacter votre revendeur TJEP local.

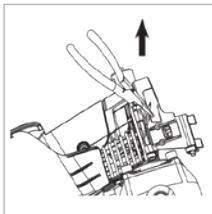
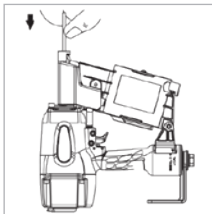

Instructions de maintenance

Maintenance générale

- L'employeur et l'opérateur sont responsables d'assurer que la cloueuse à bobine soit conservée dans un état fonctionnel sûr. De plus, seul le personnel du service après-vente homologué de TJEP ou les distributeurs de TJEP sont autorisés à réparer la cloueuse à bobine, et s'engagent ce

faisant à utiliser les accessoires fournis ou recommandés par Kyocera Unimerco Fastening.

- Maintenir à tout moment la cloueuse à bobine dans un état propre. Essuyer de la graisse ou de l'huile avec un chiffon propre pour prévenir des chutes accidentelles de la cloueuse à bobine.
- Appliquer du lubrifiant TJEP dans le raccord à air (H) de la cloueuse à bobine au moins deux fois par jour (selon la fréquence d'utilisation).
- Éviter d'utiliser des nettoyeurs à base de solvants pour nettoyer la cloueuse à bobine, comme certains solvants endommagent ou ramollissent les pièces en composite de la cloueuse à bobine.
- Veiller à ce que les vis et écrous soient toujours bien serrés et ne présentent aucun dommage. Des vis lâches peuvent entraîner des situations dangereuses, provoquer de graves blessures et endommager des pièces.
- Il est recommandé d'utiliser un filtre et un régulateur sur le compresseur.
- Vider tous les jours l'eau du réservoir du compresseur.
- NE JAMAIS utiliser un outil en cas de doute.

Temps froid

- Lors de l'utilisation de la cloueuse à bobine à des températures proche ou en dessous du point de gelée, l'humidité dans la conduite d'air risque de geler et de compromettre ainsi le fonctionnement de la cloueuse à bobine.
- Réduire la pression de l'air à 5,5 bar (80 psi) ou moins.
- Retirer tous les clous du magasin.
- Raccorder le compresseur et tirer à blanc avec la cloueuse à bobine, comme un fonctionnement à basse vitesse fait en général chauffer les pièces mobiles.

Rangement

- Lorsque l'outil n'est pas utilisé pendant une période prolongée, appliquer un film de lubrifiant sur les pièces en acier pour éviter la corrosion. Ne pas entreposer la cloueuse à bobine dans un environnement froid. Entreposer la cloueuse à bobine dans un endroit chaud et sec lorsqu'elle n'est pas utilisée. Tenir hors de la portée d'enfants.

Mise au rebut

- Mettre la cloueuse à bobine au rebut en conformité aux instructions des autorités locales.

Dépannage

État	Signification
La cloueuse à bobine perd de l'air	<ul style="list-style-type: none"> • Desserrer les vis du nez <ul style="list-style-type: none"> · Serrer les vis et contrôler de nouveau • Desserrer les vis d'assemblage <ul style="list-style-type: none"> · Serrer les vis et contrôler de nouveau • Joint endommagé <ul style="list-style-type: none"> • Remplacer le joint endommagé
La cloueuse à bobine tire à blanc	<ul style="list-style-type: none"> • Le nez est encrassé (B+C) <ul style="list-style-type: none"> · Nettoyer le nez • Le magasin est encrassé/vide (I) <ul style="list-style-type: none"> · Nettoyer le magasin • Restriction de l'air/débit d'air inadéquat <ul style="list-style-type: none"> · Contrôler le flexible et le compresseur • Lubrification insuffisante <ul style="list-style-type: none"> • Appliquer du lubrifiant TJEP
Les clous ne sont pas alimentés	<ul style="list-style-type: none"> • Les pointes sont trop courtes ou de taille inadaptée à la cloueuse à bobine <ul style="list-style-type: none"> · Utiliser seulement des clous recommandés par TJEP • Pointes courbées <ul style="list-style-type: none"> · Ne pas utiliser
Puissance insuffisante	<ul style="list-style-type: none"> • Pression de l'air trop basse <ul style="list-style-type: none"> · Contrôler le flexible et le compresseur • Lubrification insuffisante (H) <ul style="list-style-type: none"> • Appliquer du lubrifiant TJEP
Bourrage de clous dans la cloueuse à bobine	<ul style="list-style-type: none"> • Taille inadaptée des clous <ul style="list-style-type: none"> · Utiliser seulement des clous recommandés par TJEP • Pointes courbées <ul style="list-style-type: none"> · Ne pas utiliser • Magasin ou vis du nez desserrés <ul style="list-style-type: none"> · Serrer toutes les vis et contrôler de nouveau
<p>Pour les défauts autres que les situations décrites ci-dessus, ne plus utiliser la cloueuse à bobine et contacter votre revendeur local pour une réparation.</p>	

ΚΑΡΦΩΤΙΚΑ ΚΟΥΛΟΥΡΑΣ ΤΥΡ

ΟΔΗΓΙΕΣ ΑΣΦΑΛΕΙΑΣ ΚΑΙ ΧΕΙΡΙΣΜΟΥ ΣΥΝΤΗΡΗΣΗ ΚΑΙ ΑΝΤΙΜΕΤΩΠΙΣΗ ΠΡΟΒΛΗΜΑΤΩΝ

Πίνακας περιεχομένων

Σημεία αναφοράς.....	54
Επεξήγηση συμβόλων.....	54
Γενικές προειδοποιήσεις.....	55
Προβλέψιμοι κίνδυνοι.....	57
Οδηγίες χειρισμού.....	58
Σύνδεση του συμπιεστή.....	58
Τοποθέτηση και αφαίρεση του συνδετήρα.....	58
Ρύθμιση βάθους εισαγωγής.....	58
Χειρισμός του καρφωτικού κουλούρας.....	58
Αφαίρεση καρφιού που έχει εμπλακεί.....	59
Οδηγίες συντήρησης.....	59
Χαμηλές θερμοκρασίες.....	59
Αποθήκευση.....	60
Απόρριψη.....	60
Αντιμετώπιση προβλημάτων.....	60



Η ΑΚΑΤΑΛΛΗΛΗ ΚΑΙ ΑΝΑΣΦΑΛΗΣ ΧΡΗΣΗ ΤΟΥ ΚΑΡΦΩΤΙΚΟΥ ΚΟΥΛΟΥΡΑΣ ΕΧΕΙ ΩΣ ΑΠΟΤΕΛΕΣΜΑ ΤΟΝ ΘΑΝΑΤΟ Η ΣΟΒΑΡΟ ΤΡΑΥΜΑΤΙΣΜΟ. ΕΙΝΑΙ ΠΟΛΥ ΣΗΜΑΝΤΙΚΟ Ο ΠΡΟΒΛΕΠΟΜΕΝΟΣ ΧΕΙΡΙΣΤΗΣ ΤΟΥ ΚΑΡΦΩΤΙΚΟΥ ΚΟΥΛΟΥΡΑΣ ΝΑ ΔΙΑΒΑΣΕΙ ΚΑΙ ΝΑ ΚΑΤΑΝΟΗΣΕΙ ΤΟ ΠΑΡΟΝ ΕΓΧΕΙΡΙΔΙΟ ΠΡΙΝ ΑΠΟ ΤΟΝ ΧΕΙΡΙΣΜΟ ΤΟΥ ΕΡΓΑΛΕΙΟΥ. ΔΙΑΤΗΡΕΙΤΕ ΤΟ ΕΓΧΕΙΡΙΔΙΟ ΑΥΤΟ ΔΙΑΘΕΣΙΜΟ

ΓΙΑ ΝΑ ΔΙΑΒΑΣΤΕΙ ΚΑΙ ΑΠΟ ΑΛΛΟΥΣ ΠΡΟΤΟΥ ΧΡΗΣΙΜΟΠΟΙΗΣΟΥΝ ΤΟ ΚΑΡΦΩΤΙΚΟ ΚΟΥΛΟΥΡΑΣ.

Διατηρείτε το εγχειρίδιο αυτό σε ασφαλές σημείο για μελλοντική αναφορά.

Σημεία αναφοράς

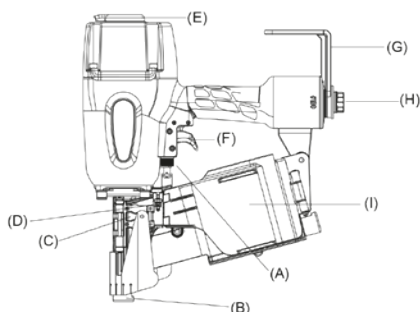

Επεξήγηση συμβόλων



Φοράτε προστατευτικά γυαλιά



Προειδοποίηση



Εκτόξευση συνδετήρα



Φοράτε ωτοασπίδες



Διαβάστε το εγχειρίδιο πριν από τη χρήση



Φοράτε κράνος



Γενικές προειδοποιήσεις

Γενικές προειδοποιήσεις ασφαλείας



• **ΠΡΟΕΙΔΟΠΟΙΗΣΗ:** Διαβάστε όλες τις προειδοποιήσεις ασφαλείας και όλες τις οδηγίες. Αν δεν ληφθούν υπόψη οι προειδοποιήσεις και δεν τηρηθούν οι οδηγίες, το αποτέλεσμα ενδέχεται να είναι ηλεκτροπληξία, πυρκαγιά, σοβαρός τραυματισμός ή/και θάνατος.

- Χρησιμοποιείτε το καρφωτικό κουλούρας και τα παρελκόμενά του σύμφωνα με αυτές τις οδηγίες, λαμβάνοντας υπόψη τις συνθήκες εργασίας και την εργασία που πρόκειται να εκτελεσθεί. Η χρήση του εργαλείου για εργασίες άλλες εκτός από τις προβλεπόμενες ενδέχεται να έχει ως αποτέλεσμα κατάσταση κινδύνου.
- Όταν χειρίζεστε το καρφωτικό κουλούρας, έχετε τεταμένη την προσοχή σας, παρακολουθείτε τις ενέργειές σας και χρησιμοποιείτε την κοινή λογική. Μην χρησιμοποιείτε το εργαλείο αν είστε κουρασμένοι ή βρίσκεστε υπό την επήρεια ναρκωτικών ουσιών, αλκοόλ ή φαρμάκων. Μια στιγμή απροσεξίας κατά τον χειρισμό του εργαλείου μπορεί να οδηγήσει σε σοβαρό τραυματισμό ή σε υλικές ζημιές.
- Οι κίνδυνοι για άλλα άτομα θα πρέπει να εκτιμώνται από τον χειριστή.



• Όταν χειρίζεστε, θέτετε σε λειτουργία και συντηρείτε το εργαλείο, φοράτε προστατευτικά γυαλιά με τη σήμανση CE που να παρέχουν προστασία από εκτινασόμενα αντικείμενα μπροστά και στα πλάγια.



• Φοράτε ωτοασπίδες με τη σήμανση CE στον χώρο εργασίας ή κοντά σε αυτόν, ώστε να εμποδιστεί η πρόκληση βλάβης στην ακοή. Η έκθεση σε υψηλά επίπεδα θορύβου χωρίς προστασία μπορεί να προκαλέσει μόνιμη απώλεια της ακοής με αναπηρία, καθώς και άλλα προβλήματα όπως εμβοές (κουδούνισμα, βόμβος, σφύριγμα ή βουητό στα αυτιά). Στα κατάλληλα μέτρα για τη μείωση του κινδύνου ενδέχεται να περιλαμβάνονται ενέργειες όπως υλικά απόσβεσης για την αποφυγή του «κουδούνισματος» των τεμαχίων επεξεργασίας.



• Στον χώρο εργασίας συνιστάται να φοράτε προστατευτικό κράνος με τη σήμανση CE.

- Αποτελεί ευθύνη του εργοδότη να υποχρεώνει τους χρήστες εργαλείων και όλο το προσωπικό που βρίσκεται κοντά στον χώρο εργασίας να φοράει ατομικό προστατευτικό εξοπλισμό, όπως προστατευτικά γυαλιά, μάσκα για τη σκόνη, αντιλιοσηθιακά υποδήματα ασφαλείας, κράνος ή/και ωτοασπίδες.
- Φοράτε τα κατάλληλα ενδύματα. Μην φοράτε χαλαρά ρούχα ή κοσμήματα. Για την αποφυγή σοβαρού τραυματισμού, κρατάτε τα μαλλιά, τα ρούχα και τα γάντια

σας μακριά από τα κινούμενα μέρη. Φοράτε μόνο γάντια που παρέχουν επαρκή αίσθηση και ασφαλή έλεγχο της σκανδάλης και των διατάξεων ρύθμισης. Όταν εργάζεστε σε συνθήκες ψύχους, φοράτε ζεστά ρούχα για να διατηρείτε τα χέρια σας ζεστά και στεγνά.

- Μην τεντώνεστε για να φτάσετε πιο μακριά απ' όση μπορείτε. Διατηρείτε πάντοτε καλή στήριξη των ποδιών και ισορροπία. Αυτό επιτρέπει τον καλύτερο έλεγχο του καρφωτικού κουλούρας σε απρόβλεπτες καταστάσεις.
- Εμποδίζετε την ακούσια πυροδότηση. Μην μεταφέρετε το εργαλείο με το δάκτυλο στη σκανδάλη. Κρατάτε τα δάκτυλά σας μακριά από τη σκανδάλη όταν δεν χειρίζεστε το εργαλείο και όταν μετακινείστε από μια θέση χειρισμού σε άλλη.
- Αντιμετωπίζετε το καρφωτικό κουλούρας με σεβασμό ως εργαλείο εργασίας.
- Μην παίζετε με αυτό.
- Προτού χρησιμοποιήσετε το καρφωτικό κουλούρας, αφαιρέστε τυχόν υλικά που έχουν χρησιμοποιηθεί για συντήρηση ή επισκευή. Αν αφεθούν εργαλεία σε ένα κινούμενο εξάρτημα του καρφωτικού κουλούρας, το αποτέλεσμα ενδέχεται να είναι τραυματισμός.
- Χειρίζεστε το εργαλείο με προσοχή, δεδομένου ότι μπορεί να αναπτύξει χαμηλή θερμοκρασία επηρεάζοντας τη δυνατότητα λαβής και ελέγχου του.
- Ποτέ μην χρησιμοποιείτε το εργαλείο αν υπάρχουν στον χώρο αναφλέξιμες σκόνες, αέρια ή αναθυμιάσεις. Το εργαλείο πιθανόν να δημιουργήσει σπινθήρα που ενδέχεται να προκαλέσει ανάφλεξη αερίων με αποτέλεσμα φωτιά και έκρηξη του καρφωτικού κουλούρας.
- Διατηρείτε τον χώρο εργασίας καθαρό και καλά φωτισμένο. Οι ακατάστατοι ή σκοτεινοί χώροι ευνοούν την πρόκληση ατυχημάτων.
- Μην χρησιμοποιείτε το εργαλείο αν δεν βρίσκεται σε καλή κατάσταση λειτουργίας.
- Ελέγχετε το εργαλείο πριν από κάθε χρήση, για να βεβαιωθείτε ότι βρίσκεται στην πρόπευσα κατάσταση λειτουργίας. Ελέγχετε για κακή ευθυγράμμιση, μπλοκάρισμα κινούμενων μερών, και για οποιοδήποτε άλλο θέμα μπορεί να επηρεάσει τη λειτουργία. Μην χρησιμοποιείτε το εργαλείο αν προκύψει οτιδήποτε από τα παραπάνω, δεδομένου ότι μπορεί να προκληθεί δυσλειτουργία.
- Όταν αφήνετε το καρφωτικό κουλούρας στη θέση ηρεμίας, χρησιμοποιείτε τον ιμάντα / το άγκιστρο σύνδεσης (G) ή αποθετέτε το καρφωτικό όρθιο πάνω στον γεμιστήρα ή ζαπλωτό στο πλάι. Μην το αφήνετε

- με τη μύτη (B) στραμμένη προς τον χειριστή ή άλλα άτομα που βρίσκονται κοντά.
- Ο χειρισμός του εργαλείου επιτρέπεται μόνο σε άτομα με τις κατάλληλες τεχνικές δεξιότητες που έχουν διαβάσει και κατανοήσει τις οδηγίες λειτουργίας και ασφαλείας.
 - Όταν χειρίζεστε το εργαλείο, κρατάτε μακριά τα παιδιά και άλλα παρευρισκόμενα άτομα. Η απόσπαση της προσοχής μπορεί να σας κάνει να χάσετε τον έλεγχο.
 - Να θεωρείτε πάντοτε ότι το καρφωτικό κουλούρας περιέχει καρφιά. Ο απρόσεκτος χειρισμός του εργαλείου μπορεί να προκαλέσει την απροσδόκητη εκτόξευση καρφιών και να οδηγήσει σε τραυματισμό.
 - Είτε το εργαλείο περιέχει καρφιά είτε όχι, μην το στρέψετε προς τον εαυτό σας ή προς άλλα άτομα. Μια απροσδόκητη ενεργοποίηση θα προκαλέσει την εκτόξευση των καρφιών με αποτέλεσμα την πρόκληση τραυματισμού.
 - Μην υπερβείτε τις δυνατότητες του καρφωτικού κουλούρας. Χρησιμοποιείτε το σωστό εργαλείο για την εφαρμογή σας, γιατί θα κάνει την εργασία καλύτερα και ασφαλέστερα στον ρυθμό για τον οποίο έχει σχεδιαστεί.
 - Μην ενεργοποιείτε το εργαλείο παρά μόνο αν είναι εφαρμοσμένο σταθερά στο τεμάχιο επεξεργασίας. Αν το εργαλείο δεν βρίσκεται σε επαφή με το τεμάχιο επεξεργασίας, το καρφί μπορεί να εκτραπεί από τον στόχο σας.
 - Μην χρησιμοποιείτε το καρφωτικό κουλούρας σε υλικά που είναι υπερβολικά σκληρά ή μαλακά. Τα σκληρά υλικά μπορεί να προκαλέσουν εξοστρακισμό των καρφιών και τραυματισμό, ενώ τα μαλακά μπορεί να διαταρτηθούν με ευκολία και να προκαλέσουν την ελεύθερη εκτίναξη των καρφιών.
 - Μην επιχειρείτε να περάσετε καρφιά σε άλλα καρφιά.
 - Επιδεικνύετε ιδιαίτερη προσοχή όταν εφαρμόζετε καρφιά σε υπάρχοντες τοίχους ή άλλα τυφλά σημεία, για να αποφύγετε την επαφή με κρυμμένα αντικείμενα (π.χ. σύρματα, σωλήνες, καλώδια ρεύματος) ή άτομα στην άλλη πλευρά.
 - Μετά την εφαρμογή ενός καρφιού, το εργαλείο ενδέχεται να αναπηδήσει προς τα πίσω (να «κλωθήσει») με αποτέλεσμα να απομακρυνθεί από την επιφάνεια εργασίας. Για να μειώσετε τον κίνδυνο τραυματισμού, θα πρέπει να ελέγχετε πάντοτε την αναπήδηση με τους ακόλουθους τρόπους:
 - να διατηρείτε πάντοτε τον έλεγχο του εργαλείου και να είστε έτοιμοι να αντιμετωπίσετε αναμενόμενες ή ξαφνικές κινήσεις όπως η αναπήδηση.
 - να επιτρέπεται στην αναπήδηση να απομακρύνει το εργαλείο από την επιφάνεια εργασίας.
 - να μην αντιστέκεστε στην αναπήδηση, έτσι ώστε το εργαλείο να εξαναγκάζεται να επιστρέψει στην επιφάνεια εργασίας.
 - να διατηρείτε το πρόσωπο και τα μέλη του σώματός σας μακριά από το εργαλείο.
 - Όταν εργάζεστε κοντά στην άκρη ενός τεμαχίου επεξεργασίας ή σε οξείες γωνίες, δίνετε ιδιαίτερη προσοχή ώστε να ελαχιστοποιηθεί η δημιουργία θραυσμάτων, το σχίσσιμο, η δημιουργία ακίδων ή η ελεύθερη εκτόξευση ή ο εξοστρακισμός καρφιών, καταστάσεις που ενδέχεται να προκαλέσουν τραυματισμό.
 - Μην χρησιμοποιείτε αυτό το καρφωτικό κουλούρας για να στερεώσετε καλώδια ρεύματος. Δεν είναι σχεδιασμένο για την εγκατάσταση καλωδίων ρεύματος, και μπορεί να προκαλέσει ζημιά στη μόνωση των καλωδίων με αποτέλεσμα την ηλεκτροπληξία ή τον κίνδυνο πυρκαγιάς. Επιπλέον, το εργαλείο δεν είναι μονωμένο έναντι επαφής με το ηλεκτρικό ρεύμα.
 - Μην χρησιμοποιείτε το εργαλείο για εργασίες άλλες εκτός από τις προβλεπόμενες. Ιδιαίτερα, μην το χρησιμοποιείτε σε ρόλο σφυριού. Η κρούση στο εργαλείο αυξάνει τον κίνδυνο πρόκλησης ζημιών σε αυτό και ακούσιας εκτόξευσης καρφιών.
 - Μην χρησιμοποιείτε το εργαλείο αν η πινακίδα ή οι πινακίδες προειδοποίησης ασφαλείας λείπει/ουν ή έχει/ουν καταστραφεί.
 - Μην αφαιρείτε τα στοιχεία χειρισμού του εργαλείου, μην παρεμβαίνετε σε αυτά, και μην τα αχρηστεύετε με οποιονδήποτε άλλον τρόπο. Μην χρησιμοποιείτε το εργαλείο αν οποιονδήποτε μέρος των στοιχείων χειρισμού του είναι εκτός λειτουργίας, απουσιάζει, παραποιημένο ή δεν λειτουργεί σωστά.
 - Το καρφωτικό κουλούρας δεν θα πρέπει να τροποποιείται, εκτός κι αν αυτό επιτρέπεται σύμφωνα με το εγχειρίδιο ή εγκρίνεται γραπτώς από την Kyocera Unimerco Fastening. Η παράλειψη συμμόρφωσης με τα παραπάνω μπορεί να οδηγήσει σε επικίνδυνες καταστάσεις ή τραυματισμούς.



- Κρατάτε τα χέρια και το σώμα σας μακριά από την περιοχή εκτόξευσης καρφιών (B) του εργαλείου.

- Χρησιμοποιείτε μόνο καρφιά που προβλέπονται στις τεχνικές προδιαγραφές που συνοδεύουν αυτό το εγχειρίδιο.
- Χειρίζεστε τα καρφιά με προσοχή, γιατί ενδέχεται να έχουν αιχμηρές άκρες και αιχμηρά σημεία.
- Χρησιμοποιείτε μόνο παρελκόμενα κατασκευασμένα ή συνιστώμενα από τον κατασκευαστή του εργαλείου.

- ή παρελκόμενα με απόδοση ισοδύναμη με τα συνιστώμενα από την Kyocera Unimerco Fastening.
- Για να αποφύγετε την απροσδόκητη εκτόξευση καρφιών, εισάγετε τα καρφιά μετά τη σύνδεση του συμπιεστή.
 - Η αφαίρεση ενός καρφιού που έχει εμπλακεί πρέπει να γίνεται με μεγάλη προσοχή. Ο μηχανισμός ενδέχεται να βρίσκεται υπό συμπίεση και το καρφί να εκτοξευθεί με δύναμη ενώ προσπαθείτε να εξαλείψετε την εμπλοκή.
 - Αφαιρείτε τον πεπιεσμένο αέρα στις ακόλουθες περιπτώσεις:
 - Όταν το εργαλείο δεν χρησιμοποιείται.
 - Κατά την εκτέλεση εργασιών συντήρησης ή επισκευής.
 - Κατά την εξάλειψη μιας εμπλοκής.
 - Όταν ανεβάζετε, κατεβάζετε ή μετακινείτε με άλλον τρόπο το εργαλείο σε νέα θέση.
 - Όταν το εργαλείο δεν βρίσκεται υπό την επίβλεψη ή τον έλεγχο του χειριστή.
 - Όταν αφαιρείτε καρφιά από τον γεμιστήρα.
 - Ο πεπιεσμένος αέρας μπορεί να προκαλέσει σοβαρό τραυματισμό.
 - Όταν το εργαλείο δεν χρησιμοποιείται, κλείνετε πάντα την παροχή αέρα και απουσιάζετε το εργαλείο από αυτήν.
 - Ποτέ μην κατευθύνετε τον πεπιεσμένο αέρα πάνω σας ή πάνω σε άλλο άτομο.
 - Χρησιμοποιείτε πάντοτε το σωστό βύσμα αέρα εργαλείου (H) για τη σύνδεση του εύκαμπτου σωλήνα. Η πίεση θα πρέπει να έχει εκτονωθεί από το εργαλείο όταν αποσυνδέεται ο σύνδεσμος.
 - Όταν χρησιμοποιείτε το εργαλείο, μην υπερβείτε τη μέγιστη πίεση λειτουργίας $P_{s\ max}$.
 - Το εργαλείο δεν θα πρέπει να συνδέεται σε συμπιεστή με δυνατότητα υπέρβασης των 175 psi ή των 12 bar.
 - Τα παιδιά δεν επιτρέπεται να παίζουν με το εργαλείο. Οι εργασίες καθαρισμού και συντήρησης από τον χρήστη δεν επιτρέπεται να εκτελούνται από παιδιά.
 - Οι εύκαμπτοι σωλήνες που εκτινάσσονται εν είδει μαστιγίου ενδέχεται να προκαλέσουν σοβαρό τραυματισμό. Ελέγχετε πάντοτε για εύκαμπτους σωλήνες ή εξαρτήματα σύνδεσης που έχουν υποστεί ζημιές ή έχουν χαλαρώσει.
 - Η βέλτιστη παροχή αέρα επιτυγχάνεται με τη χρήση εύκαμπτου σωλήνα αέρα με διάμετρο 3/8" ή 10 mm. Αν ο εύκαμπτος σωλήνας είναι υπερβολικά μακρύς, ενδέχεται να παρατηρηθεί έλλειψη πίεσης και παροχής αέρα. Η κατανάλωση αέρα μπορεί να βρεθεί στις τεχνικές προδιαγραφές του καρφωτικού κουλούρας.
 - Ποτέ μην μεταφέρετε και μην σύρετε το εργαλείο κρατώντας το από τον εύκαμπτο σωλήνα του.
 - Συντηρείτε το εργαλείο με προσοχή. Αν υποστεί βλάβη, μεριμνήστε για την επισκευή του πριν από τη χρήση. Ανατρέξτε στις οδηγίες συντήρησης για λεπτομερείς πληροφορίες σχετικά με τη σωστή συντήρηση του εργαλείου.
 - Διατηρείτε το εργαλείο καθαρό, σκουπίζετε τα γράσα ή/και τα λάδια μετά την εργασία. Μην χρησιμοποιείτε καθαριστικά με βάση το διαλυτικό για να καθαρίσετε το εργαλείο. Το διαλυτικό ενδέχεται να προσβάλει τα εξαρτήματα του εργαλείου που είναι κατασκευασμένα από καουτσούκ ή/και πλαστικό. Αν η λαβή ή η επιφάνεια του σώματος του εργαλείου είναι λαδωμένη, μπορεί να κάνει το εργαλείο να πέσει από τα χέρια του χειριστή και να τραυματίσει κάποιο παρευρισκόμενο άτομο.
 - Αναθέτετε το σέρβις του καρφωτικού κουλούρας σας σε έναν επισκευαστή με τα κατάλληλα προσόντα, χρησιμοποιώντας μόνο εξαρτήματα που παρέχονται ή συνιστώνται από την Kyocera Unimerco Fastening. Αυτό θα διασφαλίσει τη διατήρηση της ασφάλειας του εργαλείου.
 - Για τη μείωση του θορύβου και των κραδασμών και την ελαχιστοποίηση της φθοράς, το καρφωτικό κουλούρας πρέπει να τροφοδοτείται με πεπιεσμένο αέρα μόνο στη χαμηλότερη πίεση που απαιτείται για την πρόοδο της εργασίας.
 - Χρησιμοποιείτε μόνο λιπαντικά που συνιστώνται από την Kyocera Unimerco Fastening/τον τοπικό εμπορικό συνεργάτη της TJEP.
 - Χρησιμοποιείτε μόνο πεπιεσμένο αέρα. Η χρήση οξυγόνου ή ύφλεκτων αερίων για τη λειτουργία του καρφωτικού κουλούρας ενέχει τον κίνδυνο πυρκαγιάς και έκρηξης.
- ### Προβλέψιμοι κίνδυνοι
- Η ενημέρωση για τη διεξαγωγή εκτίμησης αυτών των κινδύνων και την εφαρμογή κατάλληλων μέτρων είναι απαραίτητη.
 - Κατά τη διάρκεια της λειτουργίας ενδέχεται να εκτιναχθούν θραύσματα από το τεμάχιο επεξεργασίας και το σύστημα καρφιών/σύνδεσης.
 - Όταν ο χειριστής χρησιμοποιεί το εργαλείο για μεγάλα χρονικά διαστήματα, ενδέχεται να αισθανθεί ενοχλήσεις στους βραχίονες, τους ώμους, τον αυχένα ή άλλα μέρη του σώματος.
 - Η έκθεση σε κραδασμούς ενδέχεται να προκαλέσει σοβαρή βλάβη στα νεύρα και την παροχή αίματος στα χέρια και τους βραχίονες.

- Αν ο χειριστής αισθανθεί συμπτώματα όπως επίμονα ή υποτροπιάζοντα ενοχλήματα, πόνο, αίσθημα πάλμων, πόνο, μυρμήγκιασμα, μούδιασμα, κάψιμο ή δυσκαμψία, μην αγνοήσετε αυτά τα προειδοποιητικά συμπτώματα. Ο χειριστής θα πρέπει να συμβουλευθεί έναν ειδικευμένο επαγγελματία υγείας όσον αφορά τις εν γένει δραστηριότητές του.
- Κατά τη χρήση του εργαλείου, ο χειριστής θα πρέπει να έχει μια κατάλληλη αλλά και εργονομική στάση του σώματος. Τα πόδια πρέπει να στηρίζονται καλά και να αποφεύγονται οι άβολες στάσεις ή οι στάσεις με κακή ισορροπία.
- Κρατάτε το εργαλείο με ασφάλεια αλλά χωρίς μεγάλη δύναμη, γιατί ο κίνδυνος από τους κραδασμούς είναι γενικά αυξημένος όταν η δύναμη λαβής είναι μεγαλύτερη.
- Ενδέχεται να υπάρχουν υπολειπόμενοι κίνδυνοι που σχετίζονται με την επαναλαμβανόμενη εργασία, όπως είναι οι κίνδυνοι από τη διάρκεια χρήσης σε συνάρτηση με τις θέσεις και τις ασκούμενες δυνάμεις εργασίας. Για σχετικές πληροφορίες, συνιστάται να συμβουλευθείτε τα πρότυπα EN 1005-3 και EN 1005-4.
- Προσέχετε ώστε να μην γλιστρήσετε, σκοντάψετε ή πέσετε κατά την εργασία γιατί ενδέχεται να τραυματιστείτε. Προσέχετε τυχόν ολισθηρές επιφάνειες όταν χειρίζεστε το εργαλείο.
- Εργάζεστε με επιπλέον προσοχή όταν το περιβάλλον είναι άγνωστο. Ενδέχεται να υπάρχουν κρυμμένοι κίνδυνοι, όπως ηλεκτρικό ρεύμα ή άλλοι αγωγοί κοινής ωφέλειας.
- Αν το εργαλείο χρησιμοποιείται σε περιοχή όπου υπάρχει σκόνη με στατικό φορτίο, η σκόνη ενδέχεται να διασπαστεί και να αποτελέσει πηγή κινδύνου. Αν είναι επικτό, στρέψτε την εξαγωγή (E) μακριά από αυτές τις περιοχές.
- Όπου δημιουργούνται κίνδυνοι από σκόνη, προτεραιότητα θα πρέπει να δοθεί στον έλεγχο τους στο σημείο εκπομπής.

Οδηγίες χειρισμού

Σύνδεση του συμπιεστή

- Συνδέστε τον σύνδεσμο του εύκαμπτου σωλήνα αέρα στο βύσμα αέρα του καρφωτικού κουλούρας (H).

Τοποθέτηση και αφαίρεση του συνδετήρα

- Συνδέστε τον συμπιεστή προτού τοποθετήσετε τα καρφιά. Αν τοποθετήσετε τα καρφιά προτού συνδεθείτε

ο συμπιεστής, τα καρφιά μπορεί να εκτοξευτούν ακούσια. Κατά την τοποθέτηση του συνδετήρα, στρέψτε το ακροφύσιο μακριά από άτομα και απομακρύνετε το δάκτυλό σας από τη σκανδάλη.

- Πατήστε προς τα κάτω την ασφάλεια του γεμιστήρα (D), ανοίξτε το πορτάκι του γεμιστήρα (C) και ανοίξτε τον γεμιστήρα (I).
- Ο ρυθμιζόμενος πυθμένας του γεμιστήρα μπορεί να ρυθμιστεί με τους ακόλουθους τρόπους:
 - με ανύψωση της πλάκας / του ένθετου πυθμένα σε κατάλληλη θέση ανάλογα με το μήκος των καρφιών.
 - με ανύψωση και στροφή της πλάκας / του ένθετου πυθμένα σε κατάλληλη θέση ανάλογα με το μήκος των καρφιών.
 - με αφαίρεση ή εισαγωγή του ένθετου του γεμιστήρα.
- Τοποθετήστε την κουλούρα με τα καρφιά στον γεμιστήρα (I). Ξετυλίξτε αρκετά καρφιά για να φτάσουν στον τροφοδότη (C). Εισαγάγετε το πρώτο καρφί στο κανάλι του οδηγού.
- Κλείστε τον γεμιστήρα (I) και την ασφάλεια του γεμιστήρα (D). Βεβαιωθείτε ότι η ασφάλεια είναι ασφαλισμένη.

Ρύθμιση βάθους εισαγωγής

- Το καρφωτικό κουλούρας μπορεί να είναι εξοπλισμένο με σύστημα ρύθμισης του βάθους εισαγωγής (A). Προτού ξεκινήσετε την εργασία σας, δοκιμάστε το βάθος εισαγωγής σε ένα άχρηστο κομμάτι υλικού.
- Γυρίστε το κουμπί (A) για να ρυθμίσετε το βάθος εισαγωγής.
- Επαναλάβετε την παραπάνω διαδικασία μέχρι να βρείτε την επιθυμητή ρύθμιση για το βάθος εισαγωγής.

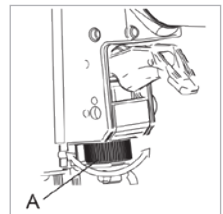
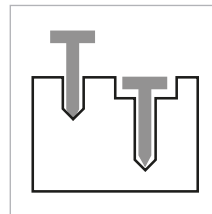

Χειρισμός του καρφωτικού κουλούρας

- Το καρφωτικό κουλούρας μπορεί να είναι εξοπλισμένο με μία από τις παρακάτω σκανδάλες (F):

Σκανδάλη μεμονωμένης διαδοχικής πυροδότησης

- Για να ενεργοποιήσετε το καρφωτικό, πιέστε τον βραχίονα ασφαλείας πάνω στο τεμάχιο επεξεργασίας και στη συνέχεια τραβήξτε τη σκανδάλη.

- Για να ενεργοποιήσετε ξανά το καρφωτικό, θα πρέπει να απελευθερώσετε πλήρως τον βραχίονα ασφαλείας και να απελευθερώσετε και τη σκανδάλη προτού επαναλάβετε την παραπάνω διαδικασία.

Πυροδότηση με κτύπημα

- Ενεργοποιήστε τη σκανδάλη, κτυπήστε τον βραχίονα ασφαλείας στο τεμάχιο επεξεργασίας, και θα πραγματοποιηθεί μια εκτόξευση.
- Για να ενεργοποιήσετε ξανά το καρφωτικό, θα πρέπει να απελευθερώσετε πλήρως τον βραχίονα ασφαλείας προτού επαναλάβετε την παραπάνω διαδικασία.

Σκανδάλη με εναλλαγή

- Το καρφωτικό κουλούρας μπορεί να είναι εξοπλισμένο με σκανδάλη με δυνατότητα εναλλαγής. Αυτό σας επιτρέπει να εκτελείτε εναλλαγή ανάμεσα σε μεμονωμένη διαδοχική πυροδότηση και σε πυροδότηση με κτύπημα. Ανάλογα με το μοντέλο του εργαλείου, αυτό μπορεί να γίνει με έναν από τους ακόλουθους τρόπους:
 - με ώθηση του κουμπιού εναλλαγής προς τα πίσω ή προς τα εμπρός.
 - με ώθηση του κουμπιού εναλλαγής προς τα έξω και περιστροφή του.
 - με ώθηση του μαύρου στελέχους του κουμπιού εναλλαγής προς τα μέσα και μετατόπιση του άξονα εναλλαγής.

Αφαίρεση καρφιού που έχει εμπλακεί

- Σε περίπτωση εμπλοκής καρφιού, αποσυνδέστε την παροχή αέρα προτού εκτελέσετε οποιαδήποτε ενέργεια. Στρέψτε το καρφωτικό κουλούρας μακριά από εσάς ή οποιονδήποτε άλλο άτομο.
- Πατήστε προς τα κάτω την ασφάλεια του γεμιστήρα (D) και ανοίξτε το πορτάκι του γεμιστήρα (C).
- Εισαγάγετε έναν αξονίσκο στη μύτη (B) για να οδηγήσετε το σφηνωμένο καρφί προς τα πάνω και μέσα στην οπή της μύτης.
- Αφαιρέστε τον συνδετήρα που έχει εμπλακεί χρησιμοποιώντας ένα μυτοσίμπιδο ή παρόμοιο εργαλείο. Μην χρησιμοποιείτε το χέρι σας για να αφαιρέσετε τον συνδετήρα.
- Αν αποτύχετε να αφαιρέσετε με την παραπάνω μέθοδο τον συνδετήρα που έχει εμπλακεί, επικοινωνήστε με τον τοπικό εμπορικό συνεργάτη της TJEP.

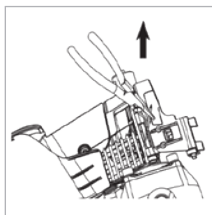
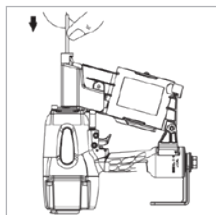

Οδηγίες συντήρησης

Γενική συντήρηση

- Ο εργοδότης και ο χειριστής φέρουν την ευθύνη να διασφαλίζουν ότι το καρφωτικό κουλούρας διατηρείται σε ασφαλή κατάσταση λειτουργίας. Περαιτέρω, μόνο εξουσιοδοτημένοι προσωπικοί συντήρησης της TJEP ή εξουσιοδοτημένοι διανομείς της TJEP επιτρέπεται να επισκευάζουν το καρφωτικό κουλούρας, και θα πρέπει να χρησιμοποιούν εξαρτήματα ή παρελκόμενα που διατίθενται ή συσιστώνται από την Kyocera Unimerco Fastening.
- Διατηρείτε το καρφωτικό κουλούρας πάντοτε καθαρό. Σκουπίστε τα για γράσα ή τα λάδια με στεγνό καθαρό πανί, ώστε το καρφωτικό κουλούρας να μην σας πέσει κατά λάθος.
- Χρησιμοποιείτε λιπαντικό Tjep στο βύσμα αέρα (H) του καρφωτικού κουλούρας τουλάχιστον δύο φορές την ημέρα (ανάλογα με τη συχνότητα χρήσης).
- Κατά τον καθαρισμό του καρφωτικού κουλούρας, αποφεύγετε κάθε χρήση καθαριστικού με βάση διαλυτικά, γιατί ορισμένα διαλυτικά καταστρέφουν ή αποδυναμώνουν τα μέρη του καρφωτικού κουλούρας που είναι κατασκευασμένα από σύνθετο υλικό.
- Όλες οι βίδες και τα παξιμάδια θα πρέπει να είναι πάντα σφιγμένα και χωρίς ζημιές. Οι χαλαρωμένες βίδες ενδέχεται να προκαλέσουν επικίνδυνες καταστάσεις και να οδηγήσουν σε σοβαρούς τραυματισμούς ή σε θραύση εξαρτημάτων.
- Στον συμπιεστή συνιστάται η χρήση φίλτρου και ρεγουλατόρου.
- Αδειάζετε καθημερινά τις δεξαμενές του συμπιεστή από το νερό.
- ΠΟΤΕ μην χρησιμοποιείτε ένα εργαλείο αν υπάρχει οποιαδήποτε αμφιβολία.

Χαμηλές θερμοκρασίες

- Όταν χειρίζεστε το καρφωτικό κουλούρας σε θερμοκρασίες κοντά στο σημείο παγοποίησης και χαμηλότερα, η υγρασία στον αγωγό αέρα ενδέχεται να παγώσει και να εμποδίσει τη λειτουργία του καρφωτικού.
- Μειώστε την πίεση του αέρα σε 80 psi (5,5 bar) ή λιγότερο.
- Αφαιρέστε όλα τα καρφιά από τον γεμιστήρα.

- Συνδέστε τον συμπιεστή και πυροδοτήστε το καρφωτικό κουλούρας «άσφαιρα», δεδομένου ότι η λειτουργία με χαμηλή ταχύτητα τείνει να θερμαίνει τα κινούμενα μέρη.

Αποθήκευση

- Όταν το καρφωτικό κουλούρας δεν πρόκειται να χρησιμοποιηθεί για μεγάλο χρονικό διάστημα, επαλείψτε τα χαλύβδινα μέρη με μια λεπτή στρώση λιπαντικού για να αποφύγετε τη σκουριά. Μην αποθηκεύετε το καρφωτικό κουλούρας σε περιβάλλον όπου επικρατούν ψυχρές καιρικές συνθήκες. Όταν το καρφωτικό κουλούρας δεν χρησιμοποιείται, θα πρέπει να αποθηκεύεται σε ζεστό και στεγνό χώρο. Κρατάτε το εργαλείο μακριά από τα παιδιά.

Απόρριψη

- Η απόρριψη του καρφωτικού κουλούρας θα πρέπει να γίνεται σύμφωνα με τις οδηγίες των τοπικών αρχών.

Αντιμετώπιση προβλημάτων

Κατάσταση	Σημασία
Το καρφωτικό κουλούρας παρουσιάζει διαρροή αέρα	<ul style="list-style-type: none"> • Χαλαρές βίδες στη μύτη <ul style="list-style-type: none"> · Σφίξτε τις βίδες και ελέγξτε ξανά • Χαλαρές βίδες στο καπάκι <ul style="list-style-type: none"> · Σφίξτε τις βίδες και ελέγξτε ξανά • Κατεστραμμένο στεγανωτικό ή φλάντζα <ul style="list-style-type: none"> · Αντικαταστήστε το στεγανωτικό ή τη φλάντζα
Το καρφωτικό κουλούρας πυροδοτείται «άσφαιρα»	<ul style="list-style-type: none"> • Βρομιά στη μύτη (B+C) <ul style="list-style-type: none"> · Καθαρίστε τη μύτη • Βρόμικος/άδειος γεμιστήρας (I) <ul style="list-style-type: none"> · Καθαρίστε τον γεμιστήρα • Περιορισμός του αέρα / ανεπαρκής ροή αέρα <ul style="list-style-type: none"> · Ελέγξτε τον εύκαμπτο σωλήνα και τον συμπιεστή
Δεν γίνεται τροφοδοσία καρφιών	<ul style="list-style-type: none"> • Έλλειψη λίπανσης <ul style="list-style-type: none"> · Χρησιμοποιήστε λιπαντικό TJEΡ • Συνδετήρες υπερβολικά κοντοί ή με μέγεθος ακατάλληλο για το καρφωτικό κουλούρας <ul style="list-style-type: none"> · Χρησιμοποιείτε μόνο τα καρφιά που συνιστώνται από την TJEΡ • Λυγισμένοι συνδετήρες <ul style="list-style-type: none"> · Μην χρησιμοποιείτε
Έλλειψη ισχύος	<ul style="list-style-type: none"> • Χαμηλή πίεση αέρα <ul style="list-style-type: none"> · Ελέγξτε τον εύκαμπτο σωλήνα και τον συμπιεστή • Έλλειψη λίπανσης (H) <ul style="list-style-type: none"> · Χρησιμοποιήστε λιπαντικό TJEΡ
Εμπλοκή καρφιών στο καρφωτικό κουλούρας	<ul style="list-style-type: none"> • Εσφαλμένο μέγεθος καρφιών <ul style="list-style-type: none"> · Χρησιμοποιείτε μόνο τα καρφιά που συνιστώνται από την TJEΡ • Λυγισμένοι συνδετήρες <ul style="list-style-type: none"> · Μην χρησιμοποιείτε • Χαλαρές βίδες γεμιστήρα, μύτης <ul style="list-style-type: none"> · Σφίξτε όλες τις βίδες και ελέγξτε ξανά

Για προβλήματα άλλα εκτός από τα παραπάνω, παρακαλούμε διακόψτε τη χρήση του καρφωτικού κουλούρας και επικοινωνήστε με τον τοπικό εμπορικό συνεργάτη για σέρβις.

TJEP ČAVLERICE S OKRUGLIM REDENIKOM

SIGURNOSNE I RADNE UPUTE

ODRŽAVANJE I RJEŠAVANJE PROBLEMA

Sadržaj

Referentne točke.....	61
Objašnjenje simbola	61
Opća upozorenja	62
Predvidljive opasnosti	64
Radne upute.....	64
Priključivanje kompresora	64
Punjenje i pražnjenje pričvršćivača	64
Prilagodba dubine zabijanja	65
Rad čavlerice s okruglim redenikom	65
Uklanjanje zaglavljelog čavla	65
Upute za održavanje.....	65
Hladni vremenski uvjeti.....	66
Skladištenje.....	66
Zbrinjavanje	66
Rješavanje problema.....	66



NEPRAVILNA I NESIGURNA UPORABA ČAVLERICE S OKRUGLIM REDENIKOM IZAZVAT ĆE SMRT ILI OZBILJNU OZLJEDU. VRLO VAŽNO JE DA RUKOVATELJ ČAVLERICOM S OKRUGLIM REDENIKOM PROČITA I JASNO RAZUMIJE OVAJ PRIRUČNIK PRIJE UPORABE ALATA. OVAJ PRIRUČNIK UČINITE DOSTUPNIM DRUGIMA PRIJE NEGO POČNU KORISTITI OVU ČAVLERICU S OKRUGLIM REDENIKOM.

Ovaj priručnik čuvajte na sigurnom mjestu za buduću uporabu.

Referentne točke

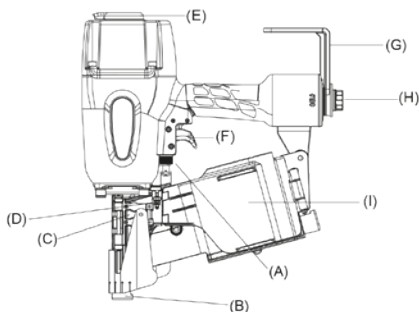

Objašnjenje simbola



Nosite zaštitu vida



Upozorenje



Aktivirani pričvršćivač



Nosite zaštitu sluha



Pročitajte priručnik prije uporabe







Nosite kacigu



Opća upozorenja

Opća sigurnosna upozorenja

-  • **UPOZORENJE:** Pročitajte sva sigurnosna upozorenja i sve upute. Zanemarivanje upozorenja i uputa može izazvati strujni udar, požar, ozbiljnu ozljedu i/ili smrt.
- Upotrijebite čavlericu s okruglim redenikom i pribor u skladu s tim uputama, uzimajući u obzir radne uvjete i rad koji treba izvršiti. Uporaba alata u svrhe za koje nije predviđen mogla bi uzrokovati opasnu situaciju.
- Budite na oprezu, pazite što radite i racionalno koristite čavlericu s okruglim redenikom. Alat nemojte koristiti kada ste umorni niti pod utjecajem droga, alkohola ili lijekova. Trenutak nepažnje pri radu alatom može dovesti do ozbiljne ozljede ili oštećenja materijala.
- Rukovatelj mora procijeniti rizik za druge.
-  • Upotrijebite zaštitu vida s oznakom CE s prednjom i bočnom zaštitom od letećih predmeta kod rukovanja, uporabe i servisiranja alata.
-  • Upotrijebite zaštitu sluha s oznakom CE blizu ili na mjestu rada da biste spriječili oštećenje sluha. Nezaštićeno izlaganje visokim razinama buke može uzrokovati trajni, onesposobljavajući gubitak sluha i druge probleme kao što je tinitus (zvonjenje, zujanje, piskutanje ili šum u ušima). Odgovarajuće kontrole smanjivanja rizika mogu uključivati korake kao što je primjena prigušnog materijala kojom se sprječava "zvonjenje" obradaka.
-  • Preporučuje se nositi zaštitnu kacigu s oznakom CE na radnom mjestu.
- Odgovornost je poslodavca da od korisnika alata i svih ostalih koji se nalaze u blizini na mjestu rada zahtijeva korištenje osobne zaštitne opreme poput zaštitnih naočala, maske za zaštitu od prašine, neproklizne obuće, kacige i/ili zaštite sluha.
- Obucite se prikladno. Nemojte nositi labavu odjeću ni nakit. Kosu, odjeću i rukavice držite dalje od pomičnih dijelova kako biste izbjegli ozbiljne ozljede. Nosite samo rukavice koje pružaju odgovarajući osjećaj i sigurnu kontrolu okidača i svih uređaja za prilagođavanje. Nosite toplu odjeću pri radu u hladnim uvjetima kako bi vaše ruke uvijek bile tople i suhe.
- Nemojte pokušavati dosezati predaleko. Pravilno stojte i uvijek održavajte ravnotežu. To će vam pružiti bolju kontrolu čavlerice s okruglim redenikom u neočekivanim situacijama.
- Spriječite nehotično izbacivanje. Dok nosite alat, nemojte držati prst na okidaču. Držite prste dalje od okidača kada ne koristite alat i kada mijenjate radni položaj.
- Čavlericu s okruglim redenikom koristite kao samo kao ozbiljnu radnu opremu.
- Nemojte biti neozbiljni dok ga koristite.
- Uklonite sve alate korištene za održavanje i popravak prije uporabe čavlerice s okruglim redenikom. Ključ ostavljen na pomičnom dijelu čavlerice s okruglim redenikom može izazvati ozljedu.
- Alatom rukujte pažljivo, jer se može ohladiti, što će utjecati na držanje i kontrolu.
- Alat nikada nemojte koristiti u prisutnosti zapaljive prašine, plinova ili para. Alat bi mogao proizvesti iskrnu koja bi mogla zapaliti plinove i uzrokovati požar te eksploziju čavlerice s okruglim redenikom.
- Pobrinite se za čistoću i dobru osvjetljenost radnog područja. Zatrpana ili tamna područja lako mogu biti uzrok nezgoda.
- Nemojte koristiti alat ako nije u pravilnom radnom stanju.
- Provjerite čavlericu s okruglim redenikom prije rada kako biste utvrdili je li u pravilnom radnom stanju. Provjerite necentriranost, spajanje pomičnih dijelova i sva druga stanja koja mogu utjecati na rad. Nemojte raditi ako se pojave bilo koja navedena stanja jer bi moglo doći do kvara.
- Kod ostavljanja čavlerice s okruglim redenikom u položaju mirovanja, upotrijebite remen/kuku (G) ili ga stavite uspravno na spremnik ili na bočnu stranu. Ne ostavljajte ga tako da nosom (B) bude okrenut prema rukovatelju ili bilo kome drugome u blizini.
- Ovim alatom smiju rukovati samo tehnički vješte osobe, koje su pročitale i razumjele radne/sigurnosne upute.
- Djeci i promatračima ne dozvolite da se približavaju tijekom rada alata. Ometanje mogu utjecati na vašu kontrolu.
- Uvijek pretpostavite da čavlericu s okruglim redenikom sadrži čavle. Nepažljivo rukovanje alatom može dovesti do neočekivanog izbacivanja čavala i ozljede.
- Ne usmjeravajte alat prema sebi niti ikome drugome u blizini, bez obzira sadrži li čavle ili ne. Neočekivano aktiviranje izbacit će čavle i izazvati ozljedu.

- Nemojte na silu koristiti čavlericu s okruglim redenikom. Upotrijebite odgovarajući alat za vašu primjenu jer će bolje i sigurnije obaviti posao pri brzini rada za koju je napravljen.
- Nemojte aktivirati alat ako nije čvrsto pritisnut na obradak. Ako ne bude u kontaktu s obratkom, čavao se može odmaknuti od ciljne točke.
- Ne zabijajte čavlicom s okruglim redenikom na pretvrdom ili premekanom materijalu. Tvrd materijal može izbaciti čavao i ozlijediti ljude, a mekani materijal može se lako probiti i uzrokovati izbacivanje čavala.
- Ne zabijajte čavle jedne u druge.
- Budite posebno pažljivi kod zabijanja čavala u postojeće zidove ili druga slijeva područja kako biste izbjegli kontakt sa skrivenim objektima ili osobama na drugoj strani (npr., žice, cijevi, strujni kabeli.)
- Nakon zabijanja čavala, alat bi mogao odskočiti ("povratni trzaj") zbog čega bi se mogao maknuti s radne površine. Da biste smanjili opasnost od ozljede, uvijek pazite na povratni trzaj tako da:
 - uvijek održavate kontrolu alata i budete spremni za reakciju na normalne ili iznenadne kretnje poput povratnog trzaja.
 - omogućite povratni trzaj kako bi se alat odmaknuo od radne površine.
 - ne dajete otpor povratnom trzaju jer će alat biti silom vraćen na radnu površinu.
 - lice i dijelove tijela držite dalje od alata.
- Kod radova blizu ruba obratka ili pod velikom nagibu, pobrinite se za što manje krhotina, iverja, fragmenata ili slobodnih ili izbačenih čavala koji mogu izazvati ozljedu.
- Nemojte koristiti ovu čavlericu s okruglim redenikom za pričvršćivanje strujnih kabela. Nije predviđen za instalaciju strujnih kabela te može oštetiti izolaciju strujnih kabela i izazvati strujni udar ili požar. Osim toga, alat nije izoliran od kontakta sa strujom.
- Alat nemojte koristiti da biste izvodili druge radove za koje nije predviđen. Posebno ga nemojte koristiti kao čekić. Udarac na alatu povećat će opasnost od oštećenja alata i nehotičnog pražnjenja čavala.
- Alat nemojte koristiti ako oznake upozorenja nedostaju ili su oštećene.
- Nemojte uklanjati, manipulirati ni na bilo koji drugi način ugroziti funkcionalnost pneumatskog alata. Alatom nemojte rukovati ako bilo koji dio radnih

kontrola alata postane nefunkcionalan, deaktiviran, promijenjen ili neispravan.

- Čavlericu s okruglim redenikom ne smije se mijenjati ako za to ne postoji ovlaštenje u priručniku ili ako to ne odobri tvrtka Kyocera Unimerco Fastening. Nepridržavanje pravila može dovesti do opasnih situacija ili ozljeda.



- Ruke i tijelo držite dalje od područja pražnjenja čavala (B) na alatu.
- Upotrijebite samo čavle navedene u tehničkim specifikacijama isporučenima uz ovaj priručnik.
- Pazite kod rukovanja čavlima, jer mogu imati oštre rubove i vrhove.
- Upotrijebite samo pribor koji je napravio ili preporučio proizvođač alata ili pribor s performansama koje su slične onima koje preporučuje tvrtka Kyocera Unimerco Fastening.
- Umetnite čavle nakon priključivanja kompresora kako biste spriječili iznenadno izbacivanje čavla.
- Pazite kod uklanjanja zaglavljeno čavla. Mehanizam bi mogao biti stlačen i čavao se mogao naglo izletjeti pri pokušaju oslobađanja zaglavljena.
- Uklonite komprimirani zrak u sljedećim situacijama:
 - Ne koristi se;
 - Izvođenje bilo kojeg održavanja ili popravka;
 - Uklanjanje zaglavljena;
 - Podizanje, spuštanje i bilo kakvo drugo premještanje alata
 - Alat je izvan nadzora ili kontrole rukovatelja
 - Uklanjanje čavala iz spremnika.
- Komprimirani zrak mogao bi izazvati ozbiljnu ozljedu.
- Uvijek isključite dovod zraka i iskopčajte iz dovoda zraka na alat kada se ne koristi.
- Nikada ne usmjeravajte komprimirani zrak prema sebi ni drugim ljudima.
- Uvijek upotrijebite odgovarajući utikač za zrak (H) na alatu na koji ćete spojiti crijevo. Kod odvajanja spoja alat ne smije biti pod tlakom.
- Kod uporabe alata, nemojte prekoračiti maksimalni radni tlak $P_{s\ max}$.
- Alat ne smije biti priključen na kompresor koji bi mogao prekoračiti 175 psi ili 12 bar.
- Djeca se ne bi smjela igrati ovim alatom. Čišćenje i korisničko održavanje ne bi smjela izvoditi djeca.

- Kovitlajuća crijeva mogu izazvati ozbiljnu ozljedu. Uvijek provjerite jesu li crijeva ili nastavci oštećeni ili labavi.
- Optimalni dovod zraka postiže se crijevom zraka promjera 3/8 inča ili 10 mm. Ako je crijevo zraka predugačko, to bi moglo uzrokovati manjak tlaka i dovoda zraka. Potrošnja zraka navodi se u tehničkoj specifikaciji čavlerice s okruglim redenikom.
- Nikada nemojte nositi ni povlačiti alat držeći ga za njegovo crijevo.
- Pažljivo održavajte alat. Ako se ošteti, prije uporabe ga popravite. Pogledajte upute za održavanje s detaljnim informacijama o pravilnom održavanju alata.
- Držite alat u čistom stanju, obrišite masnoću i/ili ulje nakon rada. Nemojte koristiti nikakvo sredstvo za čišćenje na bazi otapala da biste očistili alat. Otapalo bi moglo pogoršati gumene i/ili plastične komponente alata. Masna ručka i kućište alata mogu uzrokovati slučajno ispadanje alata i ozljedu osoba u blizini.
- Pobrinite se da čavlericu s okruglim redenikom servisira kvalificirani tehničar koristeći samo dijelove koje je isporučila ili preporučila tvrtka Kyocera Unimerco Fastening. To će zajamčiti sigurnost alata.
- Čavlericu s okruglim redenikom treba napajati isključivo komprimiranim zrakom na najnižem tlaku potrebnom za rad kako bi se smanjili buka, vibracije i trošenje.
- Upotrijebite samo maziva koja preporučuje tvrtka Kyocera Unimerco Fastening/ vaš lokalni dobavljač opreme TJEP.
- Upotrijebite isključivo komprimirani zrak. Pri uporabi kisika i gorivih plinova za rad alata, čavlerica s okruglim redenikom može izazvati požar i eksploziju.
- Ako rukovatelj ima simptome kao što su stalna ili ponavljajuća nelagoda, bol, vibriranje, bockanje, trnci, obamrlost, osjećaj gorenja ili grčenje, nemojte zanemariti te znakove upozorenja. Rukovatelj se treba obratiti kvalificiranom zdravstvenom djelatniku u vezi s općim aktivnostima.
- Tijekom uporabe alata, rukovatelj treba koristiti prikladno, ergonomsko držanje tijela. Sigurno stojte i izbjegnite držanje tijela izvan ravnoteže.
- Alat držite lagano, sigurno, jer je rizik općenito veći kod jačeg držanja.
- Mogući su dodatni rizici, primjerice opasnosti kod ponavljajućih radnji, primjerice trajanje uporabe, u povezanosti s radnim položajem i silama. Preporučljivo je te informacije provjeriti u normama EN 1005-3 i EN 1005-4.
- Klizanja, zapinjanja i padovi glavni su uzroci ozljede na radnome mjestu. Pazite na skliske površine dok koristite alat.
- Budite posebno pažljivi u nepoznatim okruženjima. Moguće su skrivene opasnosti, poput strujnih ili ostalih vodova.
- Ako se alat koristi u području u kojem postoji statička prašina, mogao bi raširiti prašinu i izazvati opasnost. Po mogućnosti okrenite ispuh (E) dalje od tih područja.
- Tamo gdje nastaju opasnosti od prašine, najvažniji korak bio bi kontrolirati ih na mjestu pojavljivanja.

Predvidljive opasnosti

- Ključne su informacije o provođenju procjene rizika tih opasnosti i primjeni odgovarajućih kontrola.
- Tijekom rada može doći do pražnjenja ostataka obratka iz sustava čavala/razvrstavanja.
- Pri dugotrajnoj uporabi alata, rukovatelj može osjetiti nelagodu u rukama, ramenima, vratu ili drugim dijelovima tijela.
- Izlaganje vibracijama može uzrokovati onesposobljavajuće oštećenje živaca i cirkulaciju krvi u šakama i rukama.

Radne upute

Priključivanje kompresora

- Spojite priključak crijeva zraka na utikač zraka čavlerice s okruglim redenikom (H).

Punjenje i pražnjenje pričvršćivača

- Priključite kompresor prije punjenja čavala. Ako napunite čavle prije spajanja kompresora, može doći do nehotičnog izbacivanja čavala. • Ne usmjeravajte mlaznicu prema osoblju i maknite prst s okidača kod punjenja čavala.
- Pritisnite bravu spremnika (D), zakrenite vratašca spremnika (C) tako da se otvore i otvorite spremnik (I).
- Dno prilagodljivog spremnika može se prilagoditi:
 - podizanjem donje ploče/umetka u prikladan položaj koji odgovara duljini čavala.

- podizanjem i zakretanjem donje ploče/umetka u prikladan položaj koji odgovara duljini čavala.
 - uklanjanjem ili umetanjem umetka spremnika.
- Stavite redenik čavala u spremnik (I). Otvorite dovoljno čavala da biste dostigli zaponac za punjenje (C). Stavite prvi čavao u kanal pogona.
 - Zatvorite spremnik (I) i bravu spremnika (D). Uvjerite se da je brava čvrsto blokirana.

Prilagodba dubine zabijanja

- Čavlerica s okruglim redenikom ima element prilagodbe dubine zabijanja. Provjerite dubinu zabijanja na probnom dijelu prije početka rada.
- Okrenite ručkicu (A) da biste podesili dubinu zabijanja.
- Ponovite gornji postupak dok ne pronađete željenu postavku dubine zabijanja.

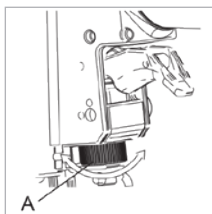
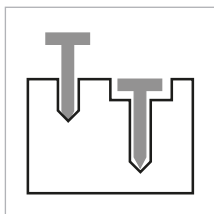

Rad čavlerice s okruglim redenikom

- Čavlerica s okruglim redenikom može biti opremljena jednim od dolje navedenih okidača (F):

Jednostruki slijedni okidač

- Za aktiviranje čavlerice pritisnite sigurnosni držač na obradak i povucite okidač.
- Za ponovno aktiviranje trebate potpuno otpustiti sigurnosni držač i otpustiti okidač prije nego ponovite gornji postupak.

Izbacivanje s naslanjanjem

- Aktivirajte okidač, naslonite sigurnosni držač na obradak i čavao će biti izbačen.
- Za ponovno aktiviranje čavlerice trebate potpuno otpustiti sigurnosni držač prije nego ponovite gornji postupak.

Prespojni okidač

- Čavlerica s okruglim redenikom može se opremiti prespojnim okidačem. On vam omogućava prebacivanje između jednostrukog slijednog okidanja i okidanja s naslanjanjem. Ovisno o modelu alata, to se može napraviti:
 - guranjem sklopke naprijed i natrag.

- guranjem sklopke prema van i u stranu.
- guranjem crnog gumba sklopke prema unutra i pomicanjem osovine sklopke.

Uklanjanje zaglavljelog čavla

- U slučaju zaglavljivanja čavla, isključite dovod zraka prije izvođenja bilo kojih radnji. Čavlericu s okruglim redenikom usmjerite dalje od sebe i drugih ljudi.
- Pritisnite bravu spremnika (D) i zakrenite vratašca spremnika (C) tako da se otvore.
- Umetnite osovinu u nos (B) kako biste izgurali zaglavljivi čavao prema gore i u prvrt na nosu.
- Uklonite zaglavljivi pričvršćivač kliještima s uskim vrhom ili sličnim alatom. Nemojte rukama uklanjati pričvršćivač.
- Ako niste uspjeli izvući zaglavljivi pričvršćivač navedenim načinom, kontaktirajte lokalnog dobavljača tvrtke TJEP.

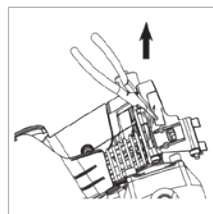
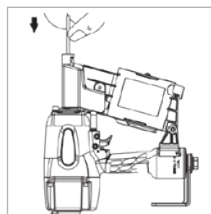

Upute za održavanje

Opće održavanje

- Poslodavac i rukovatelj odgovorni su za to da se čavlericu s okruglim redenikom održava u sigurnom radnom stanju. Osim toga, samo ovlašteno servisno osoblje tvrtke TJEP ili TJEP distributeri smiju popravljati čavlericu s okruglim redenikom i smije koristiti dijelove ili pribor koji je isporučila ili preporučila tvrtka Kyocera Unimerco Fastening.
- Uvijek održavajte čistoću čavlerice s okruglim redenikom. Obrisite mast ili ulje suhom čistom krpom da biste spriječili nehotično ispadanje čavlerice s okruglim redenikom.
- Upotrijebite TJEP mazivo u utikaču zraka (H) čavlerice s okruglim redenikom barem dvaput dnevno (ovisno o učestalosti uporabe).

Izbjegnite svaku uporabu sredstva za čišćenje na bazi otapala pri čišćenju čavlerice s okruglim rede-

nikom, jer određeno otapalo oštećuje ili smanjuje funkcionalnost kompozitnih elemenata alata.

- Sve vijke i matice treba držati zategnute i neoštećene. Labavi vijci mogu izazvati opasne situacije i uzrokovati ozbiljnu ozljedu ili oštećenje dijelova.
- Preporučuje se primjena filtra i regulatora na kompresoru.
- Svaki dan ispraznite vodu iz spremnika kompresora.
- NIKADA nemojte koristiti alat ako imate bilo kakve sumnje u njegovu ispravnost.

Hladni vremenski uvjeti

- Pri radu čavlericom s okruglim redenikom na temperaturama blizu ili ispod ledišta, vlaga u zraku mogla bi se zalediti i onemogućiti rad čavlerice s okruglim redenikom.
- Smanjite tlak zraka na 80 psi (5,5 bar) ili manje.
- Uklonite sve čavle iz spremnika.
- Priključite kompresor i izbacujte na prazno iz čavlerice s okruglim redenikom, jer spori rad zagrijava pomične dijelove.

Skladištenje

- Ako se neće koristiti dulje vrijeme, nanosite tanak sloj maziva na čelične dijelove kako biste spriječili hrđanje. Nemojte držati čavlericu s okruglim redenikom u hladnom okruženju. Kada se ne koristi, čavlericu s okruglim redenikom treba držati na toplom i suhom mjestu. Držite ga na mjestu kojem ne mogu pristupiti djeca.

Zbrinjavanje

- Čavlericu s okruglim redenikom treba zbrinuti u otpad u skladu s uputama lokalnih nadležnih tijela.

Rješavanje problema

Status	Značenje
Čavlerica s okruglim redenikom propušta zrak	<ul style="list-style-type: none"> • Otpustite vijke s nosom <ul style="list-style-type: none"> · Zategnite vijke i ponovno provjerite • Otpustite vijke oble glave <ul style="list-style-type: none"> · Zategnite vijke i ponovno provjerite • Oštećena brtva ili brtvilo <ul style="list-style-type: none"> · Zamijenite brtvu ili brtvilo
Čavlerica s okruglim redenikom izbacuje na prazno	<ul style="list-style-type: none"> • Zaprijani nos (B+C) <ul style="list-style-type: none"> · Čisti nos • Prijav/prazan spremnik (I) <ul style="list-style-type: none"> · Očistite spremnik • Ograničeni zrak/ neodgovarajući protok zraka <ul style="list-style-type: none"> · Provjerite crijevo zraka i kompresor • Nedovoljno podmazivanje <ul style="list-style-type: none"> · Upotrijebite TJEP mazivo • Pričvrсни elementi su prekratki ili pogrešne veličine za čavlericu s okruglim redenikom <ul style="list-style-type: none"> · Upotrijebite samo preporučene TJEP čavle • Savijeni pričvršćivači <ul style="list-style-type: none"> · Ne koristiti
Ne dovode se čavli	<ul style="list-style-type: none"> • Nedovoljno podmazivanje <ul style="list-style-type: none"> · Upotrijebite TJEP mazivo • Savijeni pričvršćivači <ul style="list-style-type: none"> · Ne koristiti
Nedovoljno snage	<ul style="list-style-type: none"> • Nizak tlak zraka <ul style="list-style-type: none"> · Provjerite crijevo zraka i kompresor • Nedovoljno podmazivanje (H) <ul style="list-style-type: none"> · Upotrijebite TJEP mazivo
Čavli su zaglavljani unutar čavlerice s okruglim redenikom	<ul style="list-style-type: none"> • Pogrešna veličina čavala <ul style="list-style-type: none"> · Upotrijebite samo preporučene TJEP čavle • Savijeni pričvršćivači <ul style="list-style-type: none"> · Ne koristiti • Labavi spremnik, vijci s nosom <ul style="list-style-type: none"> · Zategnite sve vijke i ponovno provjerite
Kod kvara koji nije opisan u gornjim situacijama prestanite koristiti čavlericu s okruglim redenikom i kontaktirajte lokalnog dobavljača u vezi sa servisom.	

TJEP DOBTÁRAS SZÖGBELÖVŐK

BIZTONSÁGI ÉS HASZNÁLATI ÚTMUTATÓ

KARBANTARTÁS ÉS JAVÍTÁS

Tartalomjegyzék

Referenciapontok.....	67
A jelölések magyarázata.....	67
Általános figyelmeztetések.....	68
Előrelátható veszélyek.....	70
Használati útmutatások.....	71
A kompresszor csatlakoztatása.....	71
A rögzítő töltése és ürítése.....	71
A belövési mélység beállítása.....	71
A dobtáras szögbelövő használata.....	71
Elakadt szög eltávolítása.....	71
Karbantartási útmutatások.....	72
Hideg időjárás.....	72
Tárolás.....	72
Hulladék-elhelyezés.....	72
Hibaelhárítás.....	73



A DOBTÁRAS SZÖGBELÖVŐ SZABÁLYTALAN ÉS NEM BIZTONSÁGOS HASZNÁLATA HALÁLT VAGY SÚLYOS SÉRÜLÉST OKOZ. NAGYON FONTOS, HOGY A DOBTÁRAS SZÖGBELÖVŐ HASZNÁLÓJA AZ ESZKÖZ HASZNÁLATA ELŐTT ELOLVASSA ÉS MEGÉRTSE EZT A KÉZIKÖNYVET. HELYEZZE EZT A KÉZIKÖNYVET MÁSOK SZÁMÁRA ELÉRHETŐ HELYRE A DOBTÁRAS SZÖGBELÖVŐ HASZNÁLATA ELŐTT.

Őrizze meg ezt a kézikönyvet biztonságos helyen későbbi használatra.

Referenciapontok

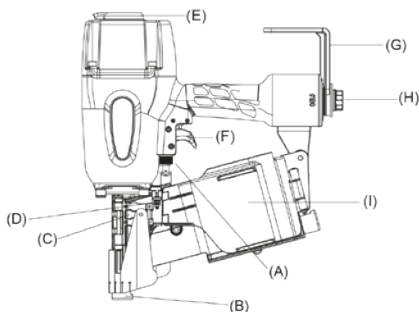

A jelölések magyarázata



Viseljen szemvédő eszközt



Figyelmeztetés



A rögzítő kilövell



Viseljen hallásvédő eszközt



Használat előtt olvassa el a kézikönyvet







Viseljen sisakot



Általános figyelmeztetések

Általános biztonsági figyelmeztetések

-  • **FIGYELMEZTETÉS:** Olvassa el az összes biztonsági figyelmeztetést és az összes útmutatást. Ha nem követi a figyelmeztetéseket és az útmutatásokat, akkor az áramütést, tüzet, súlyos sérülést és/vagy halált okozhat.
- A dobtáras szögbelövőt és a tartozékokat a jelen útmutatások szerint használja, és vegye figyelembe a konkrét munkakörülményeket. Az eszköz nem rendeltetészerű használata veszélyes helyzeteket idézhet elő.
- Maradjon óvatos, cselekedjen tudatosan és figyelmesen, és a dobtáras szögbelövő használatakor használja józan esztét. Ne használja az eszközt, ha fáradt, illetve kábítószert, alkoholt vagy gyógyszer hatása alatt áll. Ha az eszköz használatakor rövid időre nem figyel, az súlyos személyi sérüléshez vagy az anyag sérüléséhez vezethet.
- A másokra fennálló kockázatot a kezelőnek kell felmérnie.
-  • Az eszköz használatakor, üzemeltetésekor és javításakor használjon CE-jelölésű, elülső és oldalsó védelemmel ellátott szemvédő eszközt a repülő tárgyak ellen.
-  • A halláskárosodás megelőzésére használjon CE-jelölésű hallásvédő eszközt a munkavégzés helyén vagy annak közelében. A magas zajszinteknek való kitettség védelem nélkül tartós, súlyos halláskárosodást és egyéb problémákat okozhat, például tinnitus (fülszengés, fülzúgás). A kockázat csökkentésére tett megfelelő intézkedések között szerepelnek a csillapító anyagok, amelyek megakadályozzák a munkadarabok „zörgését”.
-  • Javasoljuk, hogy viseljen CE-jelölésű fejdolmi eszközt a munkavégzés helyén.
- A munkáltató felelős annak kiképzéséért, hogy az eszközt használók és a munkavégzés helyének közelében lévő összes személy viseljen személyi védőeszközöket, például szemvédő eszközt, por elleni álarcot, csúszásmentes biztonsági lábbelit, kemény sisakot és/vagy hallásvédő eszközt.
- Öltözködjön megfelelően. Ne viseljen laza ruházatot vagy ékszert. Háját, ruháját és kesztyűjét a súlyos sérülések elkerülésére tartsa távol a mozgó alkatrészekről. Csak olyan kesztyűt viseljen, amely kényelmes és lehetővé teszi az indító és beállító eszközök megfelelő szabályozását. Hidegben való munkavégzéskor viseljen meleg ruhát, hogy kezeit melegen és szárazon tartsa.
- Ne túlozzon. Mindig őrizze meg stabilitását és egyensúlyát. Ezáltal váratlan helyzetekben jobban irányíthatja a dobtáras szögbelövőt.
- Előzze meg a véletlenszerű gyújtást. Ne vigye az eszközt úgy, hogy ujját az indítón tartja. Tartsa távol ujjait az indítótól, amikor nem használja az eszközt, és amikor az egyik kezelői állásból a másikba megy.
- Tekintse a dobtáras szögbelövőt üzemelő egységnek.
- Ne játsszon vele.
- A dobtáras szögbelövő használata előtt távolítsa el a karbantartáshoz vagy javításhoz használt szerszámokat. Ha a szerszámokat a dobtáras szögbelövő mozgó alkatrészéhez csatlakoztatva hagyja, személyi sérülést okozhat.
- Az eszközt gondosan kezelje, mivel lehűlhet, ami befolyásolja a fogást és a szabályozást.
- Soha ne használja az eszközt gyúlékony por, gázok vagy füstök jelenlétében. Az eszköz szikrák kelthet, ami meggyújthatja a tüzet okozó gázokat, és a dobtáras szögbelövő felrobbanását okozhatja.
- Tartsa rendezett és jól megvilágított állapotban a munkaterületet. A rendetlen vagy sötét területek balesetekhez vezethetnek.
- Ne használja az eszközt, ha az nincs működőképes állapotban.
- Ellenőrizze a dobtáras szögbelövőt használat előtt annak megállapítására, hogy működőképes állapotban van-e. Ellenőrizze, hogy van-e nem megfelelő illeszkedés, vagy a mozgó alkatrészek megfelelően rögzítettek-e, továbbá ellenőrizze a használatot esetlegesen befolyásoló tényezőket. Ne használja, ha a fenti feltételek valamelyike fennáll, mivel az szabálytalan működéshez vezethet.
- Ha a dobtáras szögbelövőt nyugalmi állásban hagyja, használja a hevedert/rögzítőkampót (G), vagy helyezze azt függőleges állásban a tárolóra vagy az oldalára. Ne hagyja orrészével (B) a kezelő vagy közelben lévő személy felé néző helyzetben.
- Csak azok a technikusok használhatják az eszközt, akik elolvasták és megértették a használati/biztonsági útmutatásokat.

- Tartsa távol a gyerekeket és a nézelődőket az eszköz használatakor. A figyelem elterelődése a kontroll elvesztéséhez vezethet.
- Mindig feltételezze, hogy a dobtáras szögbelövő szögeket tartalmaz. Az eszköz gondatlan kezelése miatt a szögek váratlanul kilövellhetnek és személyi sérülést okozhatnak.
- Ne irányítsa az eszközt saját maga vagy közelben tartózkodók felé, függetlenül attól, hogy vannak-e benne szögek vagy sem. A váratlan működésbe lépés miatt a szögek kilövellnek és sérülést okoznak.
- Ne erőltesse a dobtáras szögbelövőt. Használja az alkalmazásnak megfelelő eszközt, mivel az jobban és biztonságosabban elvégzi a munkát azzal a sebességgel, amelyre tervezték.
- Ne hozza működésbe az eszközt, hacsaknem azt szorosan a munkadarabhoz illesztette. Ha az eszköz nem érintkezik a munkadarabbal, a szög eltérhet a céltől.
- Ne lövelljen be a dobtáras szögbelövővel túl kemény vagy puha anyagokba. A kemény anyag miatt a szögek elpattanhatnak és sérülést okozhatnak, a puha anyagba pedig könnyen bejuthatnak és emiatt a szögek elrepülhetnek.
- Ne lőjön be szögeket más szögekbe.
- Legyen különösen óvatos, amikor szögeket lő be meglévő falakba vagy egyéb nem belátható felületekbe, nehogy rejtett objektumokkal vagy a másik oldalon lévő személyekkel (pl. vezetékek, csövek, elektromos kábelek) érintkezzen.
- A szög belövése után az eszköz visszarugózhat („visszatekercselődhet”), ami miatt elmozdulhat a munkafelületről. A sérülés kockázatának csökkentésére mindig így kezelje a visszarugózást:
 - mindig őrizze meg az irányítást az eszköz felett, és készüljön fel a normál vagy hirtelen mozgásnak, például a visszarugózásnak való ellentartásra.
 - hagyja, hogy a visszarugózás az eszközt elmozgassa a munkafelületről.
 - ne álljon ellen a visszarugózásnak úgy, hogy az eszköz vissza legyen erőltetve a munkafelületre.
 - tartsa távol arcát és testrészeit az eszköztől.
- Amikor egy munkadarab széléhez közel vagy nagy szögben dolgozik, óvatosan járjon el, hogy minimálisra csökkentse a forgácsolódást, a hasadást, a szállaképződést, a szögek elrepülését vagy a elpattanást, ami sérülést okozhat.
- Ne használja a dobtáras szögbelövőt elektromos kábelek rögzítésére. Ez nem elektromos kábelek szerelésére van tervezve, és károsíthatja az elektromos kábelek szigetelését, ezáltal áramütést vagy tűzveszélyt okoz. Ezenkívül az eszköz nincs szigetelve az elektromos árammal való érintkezés ellen.
- Ne használja az eszközt a rendeltetészerű használatától eltérő munkákhoz. Különösen kalapácsként ne használja. Az eszköz megütése növeli a szerszám sérülésének kockázatát és a szögek véletlen kilövellését.
- Ne használja az eszközt, ha a biztonsági figyelmeztető címke (címkeké) hiányzik/hiányoznak vagy sérült/sérültek.
- Ne távolítsa el, ne babrálja az eszközt működtető vezérlőket, illetve ne tegye azokat egyéb módon használhatatlanná. Ne használja az eszközt, ha a működtető vezérlők bármely része nem használható, levált, módosult vagy nem megfelelően működik.
- A dobtáras szögbelövő csak akkor módosítható, ha azt a kézikönyv engedélyezi vagy a Kyocera Unimerco Fastening írásban jóváhagyja. Ha ezt nem tartja be, súlyos helyzetek vagy sérülés következhet be.



• Tartsa távol kezeit és testét az eszköz szögének kilövellési területétől (B).

- Csak a kézikönyvhöz tartozó műszaki leírásban szereplő szögeket használja.
- Legyen óvatos a szögek kezelésekor: éles pereik vagy helyeik lehetnek.
- Csak a szerszámgyártó által készített vagy javasolt tartozékokat, illetve olyan tartozékokat használjon, amelyek a Kyocera Unimerco Fastening által ajánlottakéval azonos teljesítményűek.
- A szögek véletlenszerű kilövellésének megakadályozására csak a kompresszor csatlakoztatása után helyezze be a szögeket.
- Legyen óvatos az elakadt szög eltávolítása-kor. A szerkezet nyomás alatt állhat, és a szög kilövellése erőltetett lehet, miközben megpróbálja megszüntetni az elakadást.
- Távolítsa el a sűrített levegőt, amikor
 - Nem használja;
 - Karbantartást vagy javítást végez;
 - Elakadást szüntet meg;
 - Az eszköz emelése, leengedése vagy egyéb módon történő áthelyezése;

- Az eszköz a kezelő felügyeletén vagy ellenőrzési körén kívül van
 - Eltávolítja a szögeket a tárról.
- A sűrített levegő súlyos sérüléseket okozhat.
 - Mindig zárja el a levegőellátást, és csatlakoztassa le a szerszámot a levegőellátásról, ha az nincs használatban.
 - Soha ne irányítsa a sűrített levegőt magára vagy másra.
 - Mindig használja a megfelelő eszközcsatlakozó dugaszt (H) a tömlő csatlakoztatásához. A nyomást válassza le az eszközről, ha a csatlakozótágot lecsatlakoztatja.
 - Az eszköz használatakor ne haladja meg a maximum üzemi nyomást $P_{s\ max}$.
 - Az eszközt nem szabad olyan kompresszorra csatlakoztatni, amely potenciálisan meghaladja a 175 psi vagy 12 bar értéket.
 - Gyerekek nem játszhatnak az eszközzel. Gyermek nem végezhetnek tisztítást vagy felhasználói karbantartást.
 - A visszacsapódó tömlő súlyos sérüléseket okozhat. Mindig ellenőrizze, hogy van-e sérült vagy laza tömlő vagy illeszték.
 - Az optimális levegőellátás 3/8" vagy 10 mm átmérőjű légtömlővel biztosítható. Ha a légtömlő túl hosszú, akkor hiányt okozhat a nyomásban és a levegőellátásban. A levegőfogyasztás a dobtáras szögbelövő műszaki adatai között szerepel.
 - Soha ne vigye vagy fogja meg az eszközt a tömlőnél fogva.
 - Az eszközt óvatosan használja. Ha sérült, használat előtt javíttassa meg. Az eszköz megfelelő karbantartásával kapcsolatban olvassa el a karbantartási útmutatásokat.
 - Tartsa az eszközt tiszta állapotban, törölje le a zsírt és/vagy az olajat munka után. Ne használjon oldószer alapú tisztítószert az eszköz tisztításához. Az oldószer károsíthatja az eszköz gumi és/vagy műanyag komponenseit. A zsíros fogantyú és szerszámtest miatt az eszköz véletlenül leeshet és sérülést okozhat a közelében lévőknek.
 - A dobtáras szögbelövőt szakképzett javító személy javítsa meg, és csak a Kyocera Unimerco Fastening által szállított vagy ajánlott alkatrészeket használja. Ez biztosítja, hogy megőrzi az eszköz biztonságát.
 - A dobtáras szögbelövőt csak a munkához szükséges legalacsonyabb nyomású sűrített levegővel szabad üzemeltetni, hogy csökkentsük a zajt és a rezgést, valamint minimálisra csökkentsük a kopást.
 - Csak a Kyocera Unimerco Fastening/az Ön helyi TJEP forgalmazója által javasolt kenőanyagokat használja.
 - Csak sűrített levegőt használjon. Ha a dobtáras szögbelövő üzemeltetéséhez oxigént vagy gyúlékony gázokat használ, azzal tűz- és robbanásveszélyt okozhat.

Előrelátható veszélyek

- Alapvetően fontos, hogy kockázatértékelést végezzen ezen veszélyekről és megtegye a megfelelő óvintézkedéseket.
- Használat közben a szennyeződés távozhat a munkadarabból és a szög/összekötő rendszerből.
- Ha hosszú ideig nem használja az eszközt, a kezelő kényelmetlenséget érezhet karjaiban, vállában, nyakában vagy egyéb testrészén.
- A rezgésnek való kitettség károsíthatja az kezekben és a karokban lévő idegeket és azok vérellátását.
- Ha a kezelő olyan tüneteket észlel, mint például állandó vagy visszatérő kellemetlenség, fájdalom, lüktetés, fájdalom, bizsergés, zsibbadás, égő érzés vagy merevség, ne hagyja figyelmen kívül ezeket a figyelmeztető jeleket. A kezelőnek egészségügyi szakemberrel kell konzultálnia az általános tevékenységekkel kapcsolatban.
- Az eszköz használata közben a kezelőnek megfelelő, de ergonomikus testhelyzetben kell lennie. Őrizze meg stabilitását, és kerülje az egyensúly elvesztésével járó testhelyzeteket.
- Tartsa az eszközt könnyed, de biztonságos fogással, mivel a rezgés kockázata rendszerint fokozottabb, amikor a fogóerő nagyobb.
- Fennállhatnak ismétlődő veszélyekkel kapcsolatos maradványkockázatok, például a munkavégzés közbeni testhelyzet és erők vonatkozásában a használat időtartama. Ezen információkért olvassa el az EN 1005-3 és az EN 1005-4 szabványt.
- A megcsúszás, a botlás és az esés a munkahelyi sérülések fő forrása. Ügyeljen a csúszós felületekre az eszköz használatakor.

- Ismeretlen helyeken legyen különösen óvatos. Rejtett vezetékek lehetnek, például elektromos vagy egyéb közüzemi vezetékek.
- Ha az eszközt statikus por jelenlétében használja, az szétszórhatja a port és veszélyt okozhat. Ha lehetséges, fordítsa el a kifúvót (E) ezen területekről.
- Ahol por veszélye áll fenn, elsőbbséget élvez a kibocsátási ponton való kontrollálás.

- Ismétlje meg a fenti eljárást, amíg meg nem találja a kívánt belövési mélység beállítását.

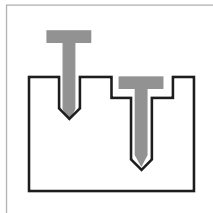

Használati útmutatások

A kompresszor csatlakoztatása

- Csatlakoztassa a légtömlelőn lévő csatlakozót a dobtáras szögbelövő légdugaszához (H).

A rögzítő töltése és ürítése

- Csatlakoztassa a kompresszort a szögek betöltése előtt. Ha a kompresszor csatlakoztatása előtt tölti be a szögeket, azok véletlenszerűen kilövellhetnek. A fúvókával ne mutasson személy felé, és tartsa távol ujjait a kapcsolótól a rögzítő betöltésekor.
- Nyomja le a tár zárját (D), nyissa ki a tár ajtaját (C), és nyissa ki a tárat (I).
- A tár beállítható alja a következőképpen állítható:
 - az aljzatlemez emelése/megfelelő pozícióba helyezés a szög hosszúsága szerint.
 - az aljzatlemez emelése és elforgatása/megfelelő pozícióba helyezés a szög hosszúsága szerint.
 - a tár betétjének eltávolítása vagy beillesztése.
- Helyezze a szögekkel töltött dobot a tárba (I). Tekerje le eléggé ahhoz, hogy a szögek elérjék a betöltő pecket (C). Helyezze az első szöget a betöltő csatornába.
- Csukja be a tárat (I) és reteszelve a tár reteszét (D). Ügyeljen arra, hogy a retesz rögzítve legyen.

A belövési mélység beállítása

- A dobtáras szögbelövő belövési mélység beállításával van felszerelve (A). Ellenőrizze a belövési mélységet hulladék darabon a munka megkezdése előtt.
- Forgassa a gombot (A) a belövési mélység beállításához.

A dobtáras szögbelövő használata

- A dobtáras szögbelövő felszerelhető az alábbi indítók egyikével (F):

Egyszeres soros indító

- A dobtáras szögbelövő indításához nyomja be a biztonsági konzolt a munkadarab felé, és húzza meg az indítót.

- Az eszköz ismételt indításához engedje el teljesen a biztonsági konzolt, és engedje el az indítót a fenti eljárás megismétlése előtt.

Lökéses lövellés

- Hozza működésbe az indítót, ütköztesse a biztonsági konzolt a munkadarabnak, és egy lövés indul.
- Az eszköz ismételt indításához engedje el teljesen a biztonsági konzolt a fenti eljárás megismétlése előtt.

Átváltós indító

- A dobtáras szögbelövő átváltós indítóval szerelhető fel. Ezáltal válthatunk az egyszeres soros indítás és a lökéses lövellés között. Az eszköz modelljétől függően ez a következőképpen lehetséges:
 - a kapcsológomb előre- és hátranyomásával.
 - a kapcsológomb kifelé nyomásával és elforgatásával.
 - a fekete kapcsológomb csonkjának befelé nyomásával és a váltótengely elmozdításával.

Elakadt szög eltávolítása

- A szög elakadása esetén csatlakoztassa le a levegőellátást, mielőtt bármilyen műveletet végezne. Ne tartsa a dobtáras szögbelövőt saját maga vagy más felé.
- Nyomja le a tár reteszét (D), és nyissa ki a tár ajtaját (C).
- Helyezzen be egy kúpot az orrészbe (B), hogy az elakadt szöget felfelé, az orrész furatába vezesse.

- Távolítsa el az elakadt rögzítőt tűhegyű fogóval vagy hasonló szerszámmal. Ne kézzel távolítsa el a rögzítőt.
- Ha nem sikerült megszüntetni az elakadást a fenti módszerrel, forduljon a helyi TJEP forgalmazóhoz.

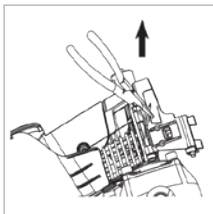
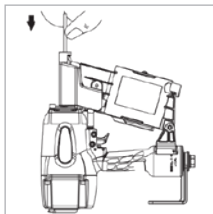

Karbantartási útmutatások

Általános karbantartás

- A munkáltató és a kezelő felelősek azért, hogy a dobttáras szögbelövő munkavégzéshez biztonságos állapotban legyen. Ezenkívül csak hivatalos TJEP szerviztechnikusok vagy TJEP forgalmazók javíthatják a dobttáras szögbelövet, és ahhoz a Kyocera Unimerco Fastening által szállított vagy javasolt alkatrészeket vagy tartozékokat kell használni.
- Tartsa mindig tiszta állapotban a dobttáras szögbelövet. Törölje le a zsírt vagy az olajat száraz törülközővel, hogy megelőzze a dobttáras szögbelövő véletlen leejtését.
- Használja a dobttáras szögbelövő levegőcsatlakozójában lévő TJEP zsírzót (H) naponta legalább kétszer (a használat gyakoriságától függően).
- Kerülje az oldószer alapú tisztítószer használátát a dobttáras szögbelövő tisztításakor, mivel bizonyos oldószeresek károsítják vagy gyengítik az eszköz kompozit alkatrészeit.
- Minden csavar és anya legyen meghúzva és ép állapotban. A meglazult csavarok veszélyes helyzeteket idézhetnek elő, és súlyos személyi sérülést okozhatnak, vagy az alkatrészek töréséhez vezethetnek.
- Javasoljuk, hogy használjon szűrőt és szabályozót a kompresszoron.

- Naponta ürítse ki a vizet a kompresszor tartályából.
- Kétség esetén SOHA ne használja az eszközt.

Hideg időjárás

- Ha a dobttáras szögbelövet fagyponthoz közelebb vagy az alatt használja, a légevezetékben lévő nedvesség megfagyhat és megakadályozza a működést.
- Csökkentse a levegő nyomását 80 psi (5,5 bar) vagy kisebb értékre.
- Vegye le a szögeket a tárról.
- Csatlakoztassa a kompresszort, és lövelljen üresben a dobttáras szögbelövővel, mivel a lassú fordulatszámú üzemeltetés felmelegíti a mozgó alkatrészeket.

Tárolás

- Ha hosszabb ideig nem használja, kenjen vékony réteget kenőanyagot az acél alkatrészekre rozsdásodás ellen. Ne tárolja a dobttáras szögbelövet hideg környezetben. Ha nem használja, a dobttáras szögbelövet meleg és száraz helyen tárolja. Gyermekektől tartsa távol.

Hulladék-elhelyezés

- A dobttáras szögbelövő hulladékként való elhelyezését a helyi hatóságok utasításai szerint végezze.

Hibaelhárítás

Állapot	Jelentés
A dobtáras szögbelövő levegője szívárog	<ul style="list-style-type: none"> • Meglazultak az orrész csavarjai <ul style="list-style-type: none"> · Húzza meg a csavarokat és ellenőrizze újra • Meglazultak a sapka csavarjai <ul style="list-style-type: none"> · Húzza meg a csavarokat és ellenőrizze újra • Sérült szigetelés vagy tömítés <ul style="list-style-type: none"> · Cserélje a szigetelést vagy tömítést
A dobtáras szögbelövő üresben lövell	<ul style="list-style-type: none"> • Szennyeződés az orrészben (B+C) <ul style="list-style-type: none"> · Tisztítsa meg az orrész • Szennyezett/üres tár (I) <ul style="list-style-type: none"> · Tisztítsa meg a tárat • Levegőkoriátózás/elégtelen levegőáramlás <ul style="list-style-type: none"> · Ellenőrizze a tömlőt és a kompresszort
Nincs szögbetöltés	<ul style="list-style-type: none"> • Elégtelen zsírozás <ul style="list-style-type: none"> · Használja a TJEP zsírzót • A rögzítők túl rövidek vagy nem megfelelő méretűek a dobtáras szögbelövőhöz <ul style="list-style-type: none"> · Csak az ajánlott JEP szögeket használja • Elhajlott rögzítők <ul style="list-style-type: none"> · Ne használja
Tápellátás hiánya	<ul style="list-style-type: none"> • Alacsony levegőnyomás <ul style="list-style-type: none"> · Ellenőrizze a tömlőt és a kompresszort • Elégtelen zsírozás (H) <ul style="list-style-type: none"> · Használja a TJEP zsírzót
Szögek elakadnak a dobtáras szögbelövőben	<ul style="list-style-type: none"> • Nem megfelelő méretű szögek <ul style="list-style-type: none"> · Csak az ajánlott JEP szögeket használja • Elhajlott rögzítők <ul style="list-style-type: none"> · Ne használja • Meglazult a tár, meglazultak az orrész csavarjai <ul style="list-style-type: none"> · Húzza meg az összes csavart és ellenőrizze újra
<p>A fenti helyzetektől eltérő hibák esetén ne használja tovább a dobtáras szögbelövőt, és szervizeltesse azt a helyi forgalmazóval.</p>	

TJEP NAGLABYSSUR

ÖRYGGIS- OG NOTKUNARHANDBÓK

VIÐHALD OG BILANAGREIING

Efnisyfirlit

Viðmiðunarpunktur	74
Skýring á táknum	74
Almennar viðvaranir	75
Fyrirsjáanlegar hættur	77
Notkunarleiðbeiningar	78
Tenging við loftþjöppu	78
Naglar settir í eða teknir úr	78
Stilling dýptardrifsins	78
Notkun á naglabyssunni	78
Fastir naglar losaðir	78
Viðhaldsleiðbeiningar	78
Kalt í veðri	79
Geymsla	79
Förgun	79
Bilanagreining	79



RÖNG NOTKUN Á NAGLABYSSUM ÞAR SEM ÖRYGGISLEIÐBEIINGUM ER EKKI FYLGT LEIÐIR TIL DAUÐA EÐA ALVARLEGRA SLYSA. ÞAÐ ER MJÖG MIKILVÆGT AÐ HVER SEM ÆTLAR AÐ NOTA NAGLABYSSUNA HAFI LESIÐ OG SKILIÐ ALLT SEM FRAM KEMUR Í ÞESSARI HANDBÓK ÁÐUR EN VERKFÆRIÐ ER NOTAÐ. GEYMIÐ ÞESSA HANDBÓK ÞAR SEM HÚN ER AÐGENGILEG ÖÐRUM SEM NOTA NAGLABYSSUNA.

NAGLABYSSUNA.

Geymið þessa handbók til síðari nota.

Viðmiðunarpunktur

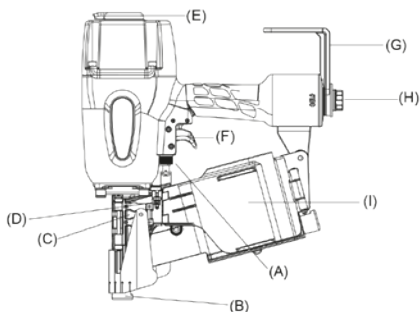

Skýring á táknum



Notið öryggis-
gleraugu



Viðvörðun



Nagla eða hefti
skotið



Notið heyrnarhlífur



Lesið handbókina
fyrir notkun



Notið hlífðarhjálmar



Almennar viðvaranir

Almennar öryggisviðvaranir



• **VIÐVÖRUN:** Lesið allar öryggisviðvaranir og allar leiðbeiningar. Ef viðvörðunum og leiðbeiningum er ekki fylgt getur það valdið raflosti, eldsvoða, alvarlegum slysum og/eða dauða.

- Notið naglabyssuna og fylgihluti hennar í samræmi við þessar leiðbeiningar og hafið hliðsjón af vinnuskilyrðum og því verki sem vinna þarf hverju sinni. Notkun verkfærisins í öðrum tilgangi en tilætluðum gæti leitt til hættulegra aðstæðna.
- Sýnið aðgát, vinnið verkið af vandvirkni og notið heilbrigða skynsemi við alla notkun naglabyssunnar. Notið ekki verkfærið ef þið finnið fyrir lasleika eða eruð undir áhrifum áfengis eða lyfja. Andartaks vangát á meðan verkfærið er notað getur leitt til alvarlegra slysa á fólki eða skemmda á búnaði.
- Notandi verður að leggja mat á þá hættu sem notkun verkfærisins kann að valda öðrum.



• Notið CE-merkt hlífðargleraugu með vörn gegn hlutum sem kastast til, bæði að framanverðu og á hliðum, við alla notkun og viðhald á verkfærinu.



• Notið CE-merktar heyrnarhlífar á vinnusvæðinu og í nágrenni þess til að forðast heyrnarskemmdir. Váhrif af miklum hávaða, án hlífðarbúnaðar, getur valdið varanlegu og alvarlegu heyrnartapi, sem og öðrum skerðingum á borð við tinnitus (suð, sónn, flaut eða söngl fyrir eyrunum). Til að draga úr slíkri hættu má hugsanlega beita hljóðdeyfandi aðgerðum til að hindra að efniviður sem unnið er með „glymji“.



• Mælt er með því að nota CE-merktar höfuðhlífar á vinnusvæðinu.

- Það er á ábyrgð vinnuveitanda að krefjast þess að notendur verkfæra, sem og allir aðrir starfsmenn sem kunna að vera á svæðinu, noti persónuhlífar svo sem hlífðargleraugu, rykgrímur, skriklausu öryggisskó, hjálma og/eða heyrnarhlífar.
- Notið viðeigandi klæðnað. Gangið ekki í víðum fatnaði eða með skartgrip. Haldið hári, fatnaði og hönskum fjarri hreyfanlegum hlutum til að komast hjá alvarlegum slysum. Notið aðeins hanska sem veita fullnægjandi grip og gera kleift að nota gíkk og stíllingarbúnað með öruggum hætti. Klæðist hlýjum fatnaði þegar unnið er í kulda, til að halda höndunum heitum og þurrum.
- Teygið hendur eða líkama ekki of langt fram. Haldið góðri fótfestu og jafnvægi allan tímann sem

unnið er. Þannig fæst betri stjórn á naglabyssunni við óvæntar aðstæður.

- Komið í veg fyrir að hleypt sé af naglabyssunni fyrir misgáning. Haldið aldrei á verkfærinu þannig að finger styðji á gíkkinn þegar það er fært milli staða. Haldið fingrunum fjarri gíkknum þegar ekki er verið að nota verkfærið og við flutning frá einni vinnustöðu til annarrar.
- Umgangist naglabyssuna af virðingum og með meðvitund um eiginleika hennar.
- Notið hana aldrei af kæruleysi eða í gríni.
- Fjarlægjið öll verkfæri sem eru notuð við viðhaldsvinnu eða viðgerðir áður en naglabyssan er notuð. Verkfæri sem verður eftir áfast við naglabyssuna getur valdið slysum á fólki.
- Meðhöndlið verkfærið af fyllstu aðgát, þar sem það getur orðið kalt og það getur skert grip og stjórnun á verkfærinu.
- Notið aldrei verkfærið nálægt eldfimu dufti, eldfimum lofttegundum eða eldfimum gufum. Verkfærið myndar neista sem getur kveikt í lofttegundum og valdið eldsvoða og sprengingum í naglabyssunni.
- Haldið vinnusvæðinu hreinu og vel lýstu. Óreiða og slæm lýsing á vinnusvæði eykur hættu á slysum.
- Notið verkfærið ekki ef það er ekki í góðu ásigkomulagi og starfhæft.
- Skoðið naglabyssuna fyrir notkun til að ganga úr skugga um að hún sé í góðu ástandi og virki rétt. Leitið eftir vanstillingu, hindrunum á hreyfingum hreyfanlegra hluta eða öðrum einkennum sem gætu hindrað eðlilega virkni. Notið verkfærið ekki ef eitthvað ofantalinna skilyrða eiga við, þar sem þau geta valdið bilun í verkfærinu.
- Þegar naglabyssan er skilin eftir í hvíldarstöðu skal hengja hana á beltíð/krókinn (G) eða láta hana standa upprétta á hylkinu eða leggja hana á hliðina. Leggið verkfærið aldrei niður þannig að „nefið“ (B) vísi að notandanum, eða neinum öðrum sem kann að vera nærri.
- Aðeins fólk með nægilega tæknilega færni og þau sem hafa lesið og skilið notkunar- og öryggisleiðbeiningar fyrir verkfærið mega nota þetta verkfæri.
- Haldið börnum og óviðkomandi fólki fjarri á meðan verkfærið er notað. Allar trúfanir geta leitt til þess að notandi missir stjórnina á verkfærinu.
- Gerið ávallt ráð fyrir því að naglabyssan sé hlaðin með nógum. Ef verkfærið er meðhöndlað af

- ógætni getur það leitt til þess að naglar skjótast úr því fyrir slysi og valdið slysum á fólki.
- Notandi skal aldrei beina verkfærinu að sjálfum sér eða neinum í grenndinni, hvort sem í því eru naglar eða ekki. Ef kveikt er óvænt á verkfærinu hleypur nagli úr byssunni og veldur slysi.
 - Þvingið aldrei naglabyssuna. Notið það verkfæri sem hentar best verkefninu hverju sinni þar sem slíkt auðveldar verkið og eykur öryggi í notkun með hlíðsjón af þeirri spennu sem verkfærið var hannað fyrir.
 - Hleypið aldrei nagla úr verkfærinu nema það sé þétt upp við stykkið sem unnið er með. Ef það er ekki í snertingu við stykki sem unnið er með er hugsanlegt að naglinn hitti ekki tilætlaðan stað.
 - Skjótið ekki úr naglabyssunni í efnivið sem er of harður eða of mjúkur. Harður efniviður getur endurkastað naglanum og valdið meiðslum en mjúkt efni getur hleypt naglanum of auðveldlega í gegn og valdið því að hann hlaupi í gegn.
 - Ekki skjóta nöglum inn í aðra nagla.
 - Sýnið sérstaka aðgát þegar nöglum er skotið í fyrirliggjandi vegg eða aðra fleti með óþekktum innviðum, til að forðast að naglar lendi í ósæðum hlutum eða fólki hinum megin við flötinn (t.d. rafleiðslum, lögnum, rafmagnssnúrum.)
 - Þegar nagla hefur verið skotið úr naglabyssunni er hugsanlegt að verkfærið hrökkvi til baka („bakslag“) og hreyfist til frá vinnufletinum. Til að draga úr slyshættu skal ævinlega stjórna bakslaginu með því að:
 - hafa ævinlega fulla stjórn á verkfærinu og vera reiðubúin að bregðast við eðlilegum og skyndilegum hreyfingum þess, svo sem bakslagi.
 - gera ráð fyrir bakslagi sem hugsanlega færir verkfærið frá vinnufletinum.
 - veita ekki viðnám gegn bakslaginu, sem getur valdið því að verkfærið þrýstist aftur upp að vinnufletinum.
 - halda andliti og líkamshlutum frá verkfærinu.
 - Þegar unnið er nálægt jaðri stykkis eða við krappt horn skal gæta þess vel að lágmarka flísamyndun, sprungumyndun eða frákast eða endurvarp nagla, sem getur valdið slysum.
 - Notið naglabyssuna ekki til að festa niður rafleiðslur eða rafmagnssnúur. Hún er ekki hönnuð fyrir uppsetningu raflagna og getur skemmt einangrun á rafleiðslum og rafmagnssnúrum, sem getur orsakað raflost eða eldhættu. Verkfærið er enn fremur ekki einangrað gegn áhrifum frá snertingu við rafmagn.

- Notið verkfærið aldrei til að framkvæma nein önnur verk en það er sérstaklega hannað til að framkvæma. Einkum skal forðast að nota það sem hamar. Ef verkfærið verður fyrir höggi eykur það hættuna á að það skemmist og naglar skjótist úr því fyrir slysi.
- Notið verkfærið ekki ef öryggismerkingar vantar eða ef þær eru skemmdar og ólæsilegar.
- Ekki má fjarlægja, eiga við eða með öðrum hætti gera stjórnækki verkfærisins ónothæf. Notið verkfærið ekki ef einhver hluti stjórntækja þess er óstarfhæfur, ótengdur, breyttur eða virkar ekki rétt.
- Ekki ætti að gera neinar breytingar á naglabyssunni nema slíkt hafi verið leyft sérstaklega í handbókinni eða fyrir liggja skriflegt samþykki frá Kyocera Unimerco Fastening. Ef þessum fyrirætlum er ekki fylgt getur það orsakað hættulegar aðstæður eða slys.



- Haldið höndum og líkama fjarri skotdrægi (B) nagla úr verkfærinu.

- Notið aðeins nagla af þeirri gerð sem tilgreind er í tækniforskriftum í þessari handbók.
- Sýnið aðgát við meðhöndlun nagla, þar sem þeir geta verið með hvassar brúnir og odda.
- Notið aðeins aukahluti sem framleiðandi verkfærisins framleiðir eða mælir með, eða aukahluti sem virka með sama hætti og þeir sem Kyocera Unimerco Fastening mælir með.
- Setjið naglana í eftir að loftþjappan er tengd til að koma í veg fyrir að hleypa af naglabyssunni fyrir misgáning.
- Sýnið fyllstu aðgát þegar nagli sem er fastur í byssunni er losaður. Vélbúnaður kann að vera undir þrýstingi og hugsanlegt er að naglinn skjótist út þegar reynt er að losa stífla.
- Fjarlægjið þrýstiloftið þegar
 - verkfærið er ekki í notkun,
 - framkvæma þarf einhvers konar viðhald eða viðgerðir,
 - Stífla losuð;
 - verkfærinu er lyft, það látið síga eða það færst á annan stað,
 - verkfærið er ekki í umsjá eða undir eftirliti notandans,
 - verið er að fjarlægja nagla úr hylkinu.
- Þrýstiloft getur valdið alvarlegu líkamstjóni.
- Ávallt skal aftengja þrýstiloftið og taka verkfærið úr sambandi við þrýstiloft þegar það er ekki í notkun.

- Beinið aldrei þrýstilofti að öðrum eða ykkur sjálfum.
- Notið ávallt lofttappa (H) fyrir verkfærið sem er af réttri gerð til að tengja slönguna. Taka verður þrýstinginn af verkfærinu þegar samskeyti tengisins eru aftengd.

Ekki skal fara yfir hámarksþrýstinginn við notkun verkfærisins $P_{s \max}$.

- Ekki má tengja verkfærið við loftþjöppu sem hugsanlega dælir út 175 psi eða 12 börum.
- Börn ættu ekki að leika sér að verkfærinu. Börn ættu ekki að þrifa eða sinna viðhaldi á verkfærinu.
- Lausar slöngur sem slást til geta valdið alvarlegu líkamstjóni. Athugið ávallt hvort slöngur eða festingar séu skemmdar eða lausar.
- Ákjósanlegum loftþrýstingi er náð með því að nota loftslöngu sem er 3/8" í þvermál eða 10 mm. Þegar loftslangan er of löng getur slíkt dregið úr loftþrýstingi og loftaðveitu. Frekari upplýsingar um loftnotkun er að finna í tæknilýsingu naglabyssunnar.
- Aldrei skal halda á verkfærinu né draga verkfærið með slöngunni.
- Sýnið fyllstu aðgát við viðhald tækisins. Ef verkfærið skemmist skal láta gera við það fyrir næstu notkun. Ítarlegar upplýsingar um rétt viðhald á verkfærinu er að finna í viðhaldsleiðbeiningum.
- Haldið verkfærinu ævinlega hreinu og þurrkið alla fitu og/eða olíu af því þegar vinnu er lokið. Notið ekki hreinsiefni sem innihalda leysiefni við hreinsun á verkfærinu. Hugsanlegt er að leysiefni valdi tæringu í gúmmí- og/eða plasthlutum verkfærisins. Fita á handfangi og yfirbyggingu verkfærisins getur valdið því að notandi missi verkfærið og það getur valdið slysum á nærstöddu fólki.
- Aðeins þjálfað starfsfólk ætti að sinna viðhaldi á naglabyssunni og aðeins ætti að nota íhluti sem Kyocera Unimerco Fastening framleiðir eða mælir með. Þannig er tryggt að verkfærið sé ævinlega öruggt til notkunar.
- Aðeins skal knýja naglabyssuna með þrýstilofti við lægsta mögulega þrýsting fyrir vinnuna sem innt er af hendi. Slíkt er gert til að draga úr hávaða og titringi og til að halda slit í lágmarki.
- Notið aðeins smurefni sem Kyocera Unimerco Fastening eða söluaðili TJEP mælir með.
- Notið eingöngu þrýstiloft. Mikil eld- og sprengihætta myndast þegar súrefni eða eldfimar lofttegundir eru notaðar til að knýja naglabyssuna.

Fyrirsjáanlegar hættur

- Mikilvægt er að afla upplýsinga um hvernig framkvæma á hættumat varðandi þessa áhættuþætti og innleiða viðeigandi eftirlitsaðgerðir.
- Við notkun er hugsanlegt að laust efni úr stykkinu sem unnið er við og úr neglingarbúnaðinum spýtist frá.
- Ef verkfærið er notað lengi í senn kann notandinn að finna fyrir óþægindum í handleggjum, herðum, hálsi eða öðrum hlutum líkamans.
- Titringsur getur valdið alvarlegum skaða á taugum og blóðflæði í höndum og handleggjum.
- Ef notandi verkfærisins finnur fyrir einkennum, svo sem viðvarandi eða endurteknum óþægindum, verkjum, eymslum, stingjum, doða, sviða eða stírdleika ætti ekki að hunska slík hættumerki. Notandi ætti að ráðfæra sig við hæfan heilbrigðisstarfsmann að því er varðar alla vinnuþætti.
- Við notkun verkfærisins skal notandi beita viðeigandi en vinnuvistfræðilega réttri líkamsstillingu. Haldið traustri fótfestu og forðist óþægilega líkamsbeitingu eða líkamsbeitingu sem veldur ójafnvægi.
- Haldið létt en örugglega um handfang verkfærisins þar sem hættu á váhrifum vegna titrings eykst að öllu jöfnu ef gripið er mjög þétt.
- Afleidd hættu sem tengist váhrifum af siendurteknum vinnuáðstæðum, svo sem lengd notkunar, vinnustaða og afl sem beita þarf, kann að vera til staðar. Ráðlagt er að kynna sér EN 1005-3 og EN 1005-4 til að fá upplýsingar um það.
- Skrik, hrösun og fall eru allt algengar orsakir slysa á vinnustað. Gætið vel að hálum flötum við alla notkun verkfærisins.
- Sýnið sérstaka aðgát þegar unnið er í nýju umhverfi. Leyndir áhættuþættir kunna að vera til staðar, svo sem raflagnir eða aðrar veitulagnir.
- Ef nota á verkfærið í umhverfi þar sem stöðurafmagnað ryk er til staðar er hugsanlegt að notkunin dreifi rykinu og það getur valdið hættu. Snúðið útblæstrinum (E) frá þessum svæðum, ef slíku er við komið.
- Ef rykhætta kemur upp skal líta á það sem forgangsmál að ná tókum á losun ryks og útblásturefna.

Notkunarleiðbeiningar

Tenging við loftþjoppuna

- Festið tengið á loftsöngunni við lofttappann á naglabyssunni (H).

Naglar settir í eða teknir úr

- Tengd loftþjoppuna áður en nöglunum er hlaðið í byssuna. Þegar nöglum er hlaðið í naglabyssuna áður en loftþjappan er tengd er hætt á að naglar skjóttist út fyrir slysi. Beinið stútnum frá öllu starfsfólki og gætið þess að hafa fingur ekki á gikknum á meðan naglarnir eru settir í.
- Ýtið lásnum á hylkinu (D) niður, opnið flipann á hylkinu (C) og opnið hylkið (I).
- Stíllanlega botn hylkisins er hægt að stilla á eftirfarandi hátt:
 - lyfta botnplötunni / stinga henni í viðeigandi stöðu samkvæmt lengd naglans.
 - lyfta og snúa botnplötunni / stinga henni í viðeigandi stöðu samkvæmt lengd naglans.
 - fjarlægja innlegg hylkisins eða koma því fyrir.
- Setjið naglana í hylkið (I). Vindið af nógu mörgum nöglum þar til þeir ná að mótunarhakinu (C). Setjið fyrsta naglann í skotraufina.
- Lokið hylkinu (I) og læsið aftur lásnum á hylkinu (D). Gætið þess að lásinn sé kirfilega læstur.

Stilling dýptardrifsins

- Hægt er að fá stillingu fyrir dýptardrif (A) naglabyssunnar. Prófið dýptarstillinguna á afgangsstykki áður en vinnan hefst.
- Snúið hnappinum (A) til að stilla dýptina.
- Endurtakið ferlið sem lýst er að ofan til að finna æskilega stillingu dýptardrifs.

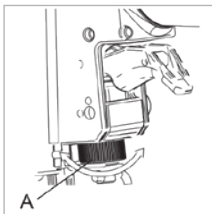
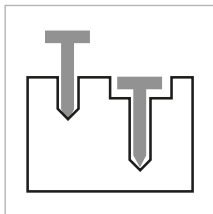

Að stjórna naglabyssunni

- Naglabyssan er búin einni gerð af eftirfarandi gikkjum (F):

Gikkur sem hleypir af stöku skoti

- Til að gangsetja naglabyssuna skal ýta öryggisfestingunni upp að stykkinu sem á að negla í og toga svo í gikkinn.

- Til að gangsetja naglabyssuna aftur þarf að sleppa öryggisfestingunni alveg og sleppa gikknum áður en ofangreint ferli er endurtekið.

Skot við högg

- Takið í gikkinn, ýtið öryggisfestingunni í vinnustykkið og skoti verður hleyppt af.

- Sleppa verður öryggisfestingunni alveg og taka fingur af gikknum til að virkja naglabyssuna á ný og endurtaka áður nefnt ferli.

Stíllanlegur gikkur

- Hægt er að búa naglabyssuna stíllanlegum gikk. Þannig er hægt að skipta á milli stakra skota og skota með höggi. Slíkt er hægt að gera með því að gera eitt af eftirfarandi:
 - ýta rofahnappinum fram eða til baka.
 - ýta rofahnappinum út á við og snúa honum.
 - ýta pinnanum á svarta rofahnappinum inn og færa skiptistöngina til.

Fastir naglar losaðir

- Þegar nagli festist skal aftengja þrýstiloftið áður en nokkuð annað er aðhafst. Beinið naglabyssunni frá ykkur sjálfum og öllum öðrum á vinnusvæðinu.
- Ýtið lásnum á hylkinu (D) niður og opnið flipann á hylkinu (C).
- Stingið úrreki inn í stútnum á naglabyssunni (B) til að ýta naglanum sem festist inn í skotraufina.
- Fjarlægjið fasta naglann með nál, flísatöng eða svipuðu verkfæri. Notið ekki höndina til að fjarlægja festinguna.
- Ef ekki tókst að fjarlægja fasta naglann með ofangreindri aðferð skal hafa samband við söluaðila TJEP á hverjum stað.

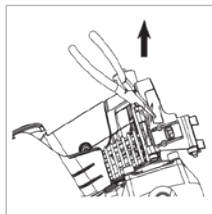
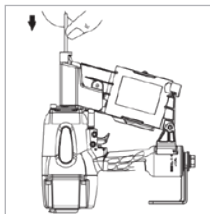

Viðhaldsleiðbeiningar

Almennt viðhald

- Vinnuveitandi og notandi bera sameiginlega ábyrgð á því að naglabyssan sé í góðu ásigkomulagi og virki rétt. Enn fremur mega aðeins

vottaðir starfsmenn TJEP eða söluaðilar TJEP annast viðgerðir á naglabyssunni og við slíkar viðgerðir verður að nota íhluti eða aukabúnað sem Kycocera Unimerco Fastening selur eða mælir með.

- Haldið naglabyssunni ævinlega hreinni og þurri. Þurrkið fitu eða olíu af með þurrum, hreinum klúti til að forðast að notandinn missi naglabyssuna úr greipum sér.
- Smyrjið lofttappa (H) naglabyssunnar a.m.k. tvisvar á dag með smurefni frá TJEP (háð því hversu mikið naglabyssan er notuð).
- Forðist að nota hreinsiefni með leysiefni til að hreinsa naglabyssuna þar sem tiltekin leysiefni skemma eða tæra íhluti í hennar.
- Allar skrúfur og allir boltar skulu vera vel hertar/ hertir og óskemmdar/óskemmdir. Lausar skrúfur geta valdið mikilli hættu og alvarlegu líkamstjóni eða eignartjóni.
- Ráðlagt er að nota síu og þrýstijafnara á loftþjöppuna.
- Tæmið vatnshylki loftþjöppunnar daglega.
- ALDREI má nota verkfærið ef einhver vafi leikur á ástandi þess.

Kalt í veðri

- Þegar naglabyssan er notuð við hitastig sem er um eða undir frostmarki er hættu á að rakinn í loftslöngunni frjósi, en slíkt getur komið í veg fyrir að hægt sé að nota naglabyssuna.
- Minnkið loftþrýstinginn niður í 80 psi (5,5 bör) eða minna.
- Fjarlægjið alla nagla úr hylkinu.
- Tengið loftþjöppuna og hleypið af tómrí naglabyssunni, því notkun við hægán hraða hitar yfirleitt upp hreyfanlega íhluti hennar.

Geymsla

- Ef ekki á að nota verkfærið í lengri tíma skal bera þunn lag af smurefni á málmhluta þess til að koma í veg fyrir ryð. Geymið naglabyssuna ekki þar sem mjög kalt er í veðri. Geymið naglabyssuna á hlýjum, þurrum stað þegar hún er ekki í notkun. Geymist þar sem börn ná ekki til.

Förgun

- Farga skal naglabyssunni samkvæmt gildandi lögum og reglugerðum þar að lútandi.

Bilanagreining

Staða	Merking
Loft lekur úr naglabyssunni	<ul style="list-style-type: none"> • Skrúfur í stútnum eru lausar <ul style="list-style-type: none"> · Herðið skrúfurnar og skoðið á ný • Lausar skrúfur á lofttappa <ul style="list-style-type: none"> · Herðið skrúfurnar og skoðið á ný • Skemmt þétti eða skemmd pakkning <ul style="list-style-type: none"> · Skiptið um þétti eða pakkninguna
Naglabyssan hleypir ekki af nöglum	<ul style="list-style-type: none"> • Óhreinindi í stútnum (B+C) <ul style="list-style-type: none"> · Þrífð stútin • Óhreit/tómt hylki (I) <ul style="list-style-type: none"> · Þrífð hylkið • Þrænging í loftinntaki / ófullnægjandi loftflæði <ul style="list-style-type: none"> · Skoðið slönguna og loftþjöppuna • Ófullnægjandi smurning <ul style="list-style-type: none"> · Smyrjið með smurefni frá TJEP • Festingar of stuttar eða af rangri stærð fyrir naglabyssuna sem um ræðir <ul style="list-style-type: none"> · Notið eingöngu naglana frá TJEP sem mælt er með • Sveigja á festingum <ul style="list-style-type: none"> · Notið ekki naglabyssuna
Engin mótun á nöglum	<ul style="list-style-type: none"> • Sveigja á festingum <ul style="list-style-type: none"> · Notið ekki naglabyssuna • Hylkið er laust, lausar skrúfur á stút <ul style="list-style-type: none"> · Herðið allar skrúfurnar og skoðið á ný
Aflið sem berst er ekki fullnægjandi	<ul style="list-style-type: none"> • Lágur loftþrýstingur <ul style="list-style-type: none"> · Skoðið slönguna og loftþjöppuna • Ófullnægjandi smurning (H) <ul style="list-style-type: none"> · Smyrjið með smurefni frá TJEP
Naglar festast í naglabyssunni	<ul style="list-style-type: none"> • Notuð er röng stærð af nöglum <ul style="list-style-type: none"> · Notið eingöngu naglana frá TJEP sem mælt er með • Sveigja á festingum <ul style="list-style-type: none"> · Notið ekki naglabyssuna • Hylkið er laust, lausar skrúfur á stút <ul style="list-style-type: none"> · Herðið allar skrúfurnar og skoðið á ný

Ef bilanir koma upp sem varða annað en lýst er hér að ofan skal hætta notkun naglabyssunnar og hafa samband við söluaðila á staðnum.

CHIODATRICI A BOBINA TJEP

ISTRUZIONI PER LA SICUREZZA E L'UTILIZZO MANUTENZIONE E RISOLUZIONE DEI PROBLEMI

Sommario

Riferimenti.....	80
Spiegazione dei simboli.....	80
Avvertenze generali.....	81
Pericoli prevedibili.....	83
Istruzioni per l'uso.....	84
Collegamento del compressore.....	84
Inserimento ed estrazione dei chiodi.....	84
Regolazione della profondità di inserimento.....	84
Funzionamento della chiodatrice a bobina.....	84
Rimozione di un chiodo inceppato.....	85
Istruzioni per la manutenzione.....	85
Climi freddi.....	85
Conservazione.....	85
Smaltimento.....	85
Risoluzione dei problemi.....	86



L'UTILIZZO IMPROPRIO E NON SICURO DELLA CHIODATRICE A BOBINA PROVOCHERÀ MORTE O GRAVI LESIONI. È MOLTO IMPORTANTE CHE L'OPERATORE DELLA CHIODATRICE A BOBINA LEGGA E COMPRENDA IL PRESENTE MANUALE PRIMA DI UTILIZZARE L'UTENSILE. VERIFICARE CHE IL PRESENTE MANUALE SIA A DISPOSIZIONE DEGLI ALTRI, PRIMA CHE UTILIZZINO LA CHIODATRICE A BOBINA.

Conservare il presente manuale in un luogo sicuro per consultarlo in futuro.

Riferimenti

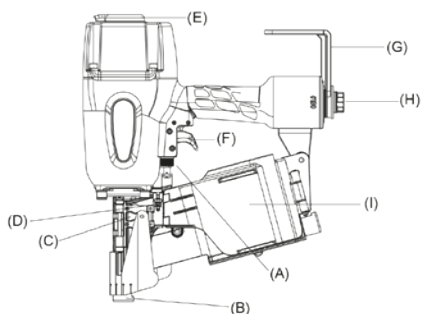

Spiegazione dei simboli



Indossare occhiali
protettivi



Avvertenza



Espulsione di
chiodi



Indossare pro-
tezioni per l'udito



Leggere il manuale
prima dell'uso



Indossare un
elmetto



Avvertenze generali

Avvertenze generali sulla sicurezza



• **AVVERTENZA:** Leggere tutte le avvertenze sulla sicurezza e tutte le istruzioni. Il mancato rispetto delle avvertenze e delle istruzioni può provocare scariche elettriche, incendi, gravi lesioni e/o morte.

- Utilizzare la chiodatrice a bobina e gli accessori solo come descritto nelle presenti istruzioni, valutando le condizioni di lavoro e il lavoro da eseguire. L'uso dell'utensile per operazioni diverse da quelle previste potrebbe provocare una situazione pericolosa.
- Prestare attenzione, osservare ciò che si sta facendo e agire con buon senso, nell'utilizzo della chiodatrice a bobina. Non utilizzare l'utensile quando si è stanchi o sotto l'effetto di stupefacenti, alcol o medicinali. Un istante di disattenzione mentre si utilizza l'utensile può causare gravi lesioni personali o danni.
- L'operatore deve valutare i rischi per le altre persone presenti.



• Utilizzare dispositivi per la protezione degli occhi marchiati CE con protezione anteriore e laterale contro gli oggetti vaganti durante la manipolazione, l'utilizzo e la manutenzione dell'utensile.



• Utilizzare protezioni per l'udito marchiate CE sul nel luogo di lavoro o nelle sue vicinanze per evitare danni all'udito. Esponendosi senza protezioni a livelli intensi di rumore si è soggetti al rischio di perdita permanente dell'udito e di altri problemi come gli acufeni (tintinnio, ronzio, fischio o rumore nelle orecchie). Le precauzioni volte a ridurre il rischio possono prevedere soluzioni come materiali fonoassorbenti per attenuare il rumore causato dalla lavorazione.



• Nel luogo di lavoro è consigliabile indossare protezioni per la testa marchiate CE.

- Rientra nella responsabilità del datore di lavoro imporre agli utenti degli utensili e a tutto il personale nelle vicinanze del luogo di lavoro l'uso di dispositivi di protezione individuale come protezioni per gli occhi, maschere antipolvere, scarpe antinfortunistiche antiscivolo, elmetto protettivo e/o protezioni per l'udito.
- Indossare indumenti adeguati. Evitare abiti larghi o gioielli. Tenere i capelli, gli indumenti e i guanti lontani dalle parti mobili per evitare lesioni gravi. Indossare solo guanti che offrano sensazioni tattili

adeguate e che consentano un controllo sicuro del grilletto e di qualsiasi dispositivo di regolazione. Se si lavora in un ambiente freddo, indossare indumenti caldi per avere sempre le mani calde e asciutte.

- Non superare i propri limiti. Mantenere sempre una postura e un equilibrio adeguati. Così facendo si avrà un migliore controllo della chiodatrice a bobina in caso di imprevisti.
- Evitare di azionare involontariamente l'utensile. Non trasportare l'utensile tenendo il dito sul grilletto. Tenere le dita lontano dal grilletto quando non si utilizza lo strumento e quando ci si sposta da un punto all'altro.
- La chiodatrice a bobina è un attrezzo da lavoro.
- Non usarla per giocare.
- Prima di utilizzare la chiodatrice a bobina, rimuovere tutti gli attrezzi utilizzati per la manutenzione o la riparazione. Un eventuale attrezzo rimasto fissato a una parte mobile della chiodatrice a bobina può provocare lesioni personali.
- Maneggiare l'utensile con cautela, perché può raffreddarsi compromettendo la presa e il controllo.
- Non utilizzare mai l'utensile in presenza di polveri, gas o fumi infiammabili. L'utensile potrebbe produrre una scintilla in grado di infiammare i gas, causando un incendio e provocando l'esplosione della chiodatrice a bobina.
- Tenere l'area di lavoro pulita e ben illuminata. Un'area di lavoro disordinata o buia aumenta il rischio di incidenti.
- Non usare l'utensile se non è in buone condizioni operative.
- Ispezionare la chiodatrice a bobina prima di metterla in funzione per verificare che sia in buone condizioni. Verificare eventuali disallineamenti, grippaggi delle parti mobili e altre eventuali condizioni in grado di compromettere il funzionamento dell'utensile. Non utilizzarlo se si verificano le condizioni citate, perché possono causare malfunzionamenti.
- Quando si lascia la chiodatrice a bobina in posizione di riposo, utilizzare il gancio per cintura/ponteggio (G) o appoggiarla in posizione verticale sul caricatore oppure coricarla sul fianco. Non lasciarla con la punta (B) rivolta verso l'operatore o verso le persone vicine.

- Solo i tecnici qualificati che hanno letto e compreso le istruzioni per l'uso e quelle di sicurezza possono utilizzare l'utensile.
- Allontanare i bambini e le persone presenti nelle vicinanze durante l'utilizzo dell'utensile. Le distrazioni possono causare la perdita del controllo dell'utensile.
- Ipotizzare sempre che la chiodatrice a bobina sia carica e contenga chiodi. La manipolazione distratta dell'utensile può provocare l'espulsione involontaria dei chiodi, causando lesioni personali.
- Non rivolgere l'utensile verso se stessi o verso chiunque si trovi nelle vicinanze, indipendentemente dal fatto che contenga chiodi. L'attivazione involontaria determinerà l'espulsione dei chiodi causando lesioni.
- Non forzare la chiodatrice a bobina. Utilizzare l'utensile specifico per l'applicazione da svolgere: così facendo si lavorerà meglio e in modo più sicuro, nelle condizioni per cui l'utensile è progettato.
- Non azionare l'utensile se non è saldamente posizionato contro il pezzo da inchiodare. Se l'utensile non è a contatto con il pezzo, il chiodo può essere deviato lontano dal pezzo.
- Non usare la chiodatrice a bobina su materiali troppo duri o troppo morbidi. Sui materiali duri, il chiodo può rimbalzare e ferire qualcuno, mentre i materiali morbidi possono essere facilmente trapassati lasciando fuoriuscire il chiodo.
- Non inserire un chiodo su un altro chiodo.
- Quando si inseriscono chiodi in pareti o altre aree cieche, prestare particolare attenzione per evitare il contatto con oggetti nascosti (ad esempio fili, tubi, cavi elettrici) o persone che potrebbero trovarsi dall'altra parte.
- Dopo aver inserito un chiodo, l'utensile potrebbe tendere a tornare indietro ("rinculo") allontanandosi dalla superficie di lavoro. Per ridurre il rischio di infortuni, controllare sempre il rinculo come segue:
 - Tenere sempre sotto controllo l'utensile e tenersi pronti a contrastare movimenti normali o improvvisi, come il rinculo.
 - Lasciare che il rinculo allontani l'utensile dalla superficie di lavoro.
 - Non opporsi al rinculo forzando l'utensile sulla superficie di lavoro.
 - Tenere lontano dall'utensile il viso e altre parti del corpo.
- Quando si lavora vicino a un bordo o a uno spigolo, cercare di ridurre al minimo scheggiature, spaccature, incisioni e perdita di controllo sui chiodi o rimbalzo degli stessi, per evitare il rischio di lesioni.
- Non usare questa chiodatrice a bobina per fissare cavi elettrici. Non è progettata per l'installazione di cavi elettrici e potrebbe danneggiarne l'isolamento causando scariche elettriche o incendi. Inoltre, l'utensile non è elettricamente isolato.
- Non utilizzare l'utensile per lavori diversi da quelli per cui è progettato. In particolare, non usarlo come martello. Gli impatti sull'utensile possono danneggiarlo, determinando il rilascio accidentale del chiodo.
- Non utilizzare l'utensile se le etichette di sicurezza sono mancanti o danneggiate.
- Non rimuovere o manomettere i comandi operativi dell'utensile, né escluderli in alcun modo. Non azionare l'utensile se qualsiasi parte dei suoi comandi operativi appare inutilizzabile, scollegata, alterata o non correttamente funzionante.
- La chiodatrice a bobina non deve essere sottoposta a modifiche non indicate nel manuale o senza l'approvazione scritta di Kyocera Unimerco Fastening. Il mancato rispetto di queste precauzioni può determinare situazioni pericolose o lesioni.



• Tenere le mani e il corpo lontano dall'area di espulsione (B) dell'utensile.

- Utilizzare solo i chiodi indicati nelle specifiche tecniche fornite con il presente manuale.
- Maneggiare i chiodi con cautela: possono avere bordi affilati e punte acuminate.
- Usare solo accessori prodotti o consigliati dal produttore dell'utensile oppure accessori che garantiscano prestazioni equivalenti a quelle consigliate da Kyocera Unimerco Fastening.
- Inserire i chiodi solo dopo aver collegato il compressore, per evitare espulsioni impreviste.
- Durante la rimozione di un chiodo inceppato, agire con cautela. Il meccanismo potrebbe essere in pressione e il chiodo potrebbe essere espulso con forza, quando si cerca di eliminare un inceppamento.
- Rimuovere il collegamento all'alimentazione pneumatica quando:
 - L'utensile non è in uso;
 - Si esegue qualsiasi intervento di manutenzione o riparazione;

- Si interviene per eliminare un inceppamento;
 - Si solleva, si abbassa o si sposta in qualsiasi modo l'utensile in una nuova posizione;
 - L'utensile non è sotto la supervisione o il controllo dell'operatore;
 - Si rimuovono i chiodi dal caricatore.
- L'aria compressa può causare gravi lesioni.
 - Interrompere sempre l'alimentazione pneumatica e scollegare l'utensile dall'alimentazione pneumatica quando non è in uso.
 - Non dirigere mai l'aria compressa verso se stessi o altre persone.
 - Usare sempre il raccordo corretto (H) per collegare il tubo flessibile. Quando si scollega il raccordo, l'utensile non deve essere in pressione.
 - Durante l'uso dell'utensile non superare la pressione massima di esercizio $P_{s\ max.}$.
 - L'utensile non deve essere collegato a un compressore in grado di superare la pressione di 175 psi o 12 bar.
 - I bambini non devono giocare con l'utensile. La pulizia e la manutenzione a carico dell'utente non devono essere eseguite da bambini.
 - Un tubo flessibile fuori controllo può causare gravi lesioni. Controllare sempre i tubi e i raccordi per verificare che non siano danneggiati o allentati.
 - L'alimentazione pneumatica ottimale si ottiene usando un tubo flessibile con un diametro di 3/8" o 10 mm. Se il tubo è troppo lungo si possono verificare cali di pressione e quindi di alimentazione pneumatica. Il consumo d'aria è indicato nelle specifiche tecniche della chiodatrice a bobina.
 - Non trasportare né trascinare mai l'utensile affermando il tubo.
 - Curare la manutenzione dell'utensile. Se è danneggiato, prima di usarlo occorre farlo riparare. Per informazioni dettagliate sulla manutenzione dell'utensile, consultare le istruzioni per la manutenzione.
 - Conservare l'utensile in un ambiente pulito; al termine del lavoro rimuovere i residui di grasso e/o olio. Per pulire l'utensile, non utilizzare detergenti a base di solventi. I solventi possono deteriorare i componenti in gomma e/o in plastica dell'utensile. Se l'impugnatura o il corpo dell'utensile sono sporchi di grasso, l'utensile potrebbe cadere causando lesioni alle persone.
- Far riparare la chiodatrice a bobina da un tecnico qualificato, che dovrà usare solo ricambi forniti o consigliati da Kyocera Unimerco Fastening. In questo modo si garantirà la sicurezza dell'utensile.
 - La chiodatrice a bobina deve essere alimentata solo con aria compressa alla pressione minima richiesta per il lavoro svolto, al fine di ridurre il rumore e le vibrazioni e di minimizzare l'usura.
 - Utilizzare solo lubrificanti consigliati da Kyocera Unimerco Fastening o dal proprio rivenditore TJEP.
 - Utilizzare solo aria compressa. Se si alimenta la chiodatrice a bobina con ossigeno o con gas combustibili possono verificarsi incendi o esplosioni.

Pericoli prevedibili

- Le informazioni per svolgere una valutazione del rischio e l'adozione di opportuni controlli sono essenziali.
- Durante l'uso, possono liberarsi residui dal pezzo in lavorazione e dal sistema di inchiodatura/fissaggio.
- Utilizzando l'utensile per lunghi periodi, l'operatore può provare fastidio alle braccia, alle spalle, al collo o ad altre parti del corpo.
- L'esposizione alle vibrazioni può causare danni invalidanti al sistema nervoso e alla circolazione sanguigna a livello delle mani e delle braccia.
- Se l'operatore avverte sintomi come fastidio persistente o ricorrente, dolore, pulsazione, afflizione, formicolio, intorpidimento, sensazione di bruciore o rigidità, deve prestare attenzione a questi segnali d'allarme. L'operatore dovrà rivolgersi a un operatore sanitario qualificato esperto di attività generali.
- Durante l'uso dell'utensile, l'operatore deve adottare un'ideale postura ergonomica. L'appoggio a terra deve essere saldo e si devono evitare posture scomode o sbilanciate.
- Tenere l'utensile con una presa leggera ma sicura, perché di solito le vibrazioni aumentano all'aumentare della forza applicata.
- Possono manifestarsi lievi rischi correlati alle attività lavorative ripetitive, ad esempio legati al tempo di utilizzo in relazione alle posizioni di lavoro e alle forze applicate. Per le informazioni pertinenti è consigliabile consultare il testo delle norme EN 1005-3 e EN 1005-4.

- Scivolare, inciampare e cadere sono le principali cause di infortunio sul lavoro. Quando si utilizza l'utensile, prestare attenzione alle superfici scivolose.
- Adottare particolare cautela negli ambienti con cui non si ha dimestichezza. Possono esistere rischi nascosti, come linee elettriche o altre linee di servizio.
- Se si usa l'utensile in un'area in cui è presente polvere statica, questa potrebbe diffondersi e rappresentare un pericolo. Se possibile, tenere lo scarico (E) lontano da queste aree.
- Se ci sono rischi legati alla polvere, l'ideale è limitarli nel punto di emissione.

Istruzioni per l'uso

Collegare il compressore

- Collegare il raccordo del tubo flessibile al raccordo dell'alimentazione pneumatica della chiodatrice a bobina (H).

Inserire ed estrarre il chiodo

- Prima di inserire i chiodi, collegare il compressore. Se si inseriscono i chiodi prima di collegare il compressore, potrebbero essere espulsi accidentalmente. Mentre si inseriscono i chiodi, orientare l'ugello lontano da eventuali persone presenti e tenere il dito lontano dal grilletto.
- Premere verso il basso il blocco del caricatore (D), spostare lo sportello del caricatore (C) e aprire il caricatore (I).
- Il fondo del caricatore è regolabile; si può regolare in diversi modi:
 - Sollevando la piastra inferiore / l'insero affinché raggiunga una posizione adatta, in base alla lunghezza del chiodo.
 - Sollevando e ruotando la piastra inferiore / l'insero affinché raggiunga una posizione adatta, in base alla lunghezza del chiodo.
 - Estrahendo o inserendo l'insero del caricatore.
- Posizionare la bobina di chiodi nel caricatore (I). Srotolare un numero sufficiente di chiodi per raggiungere il nottolino (C). Posizionare il primo chiodo nel canale di alimentazione.
- Chiudere il caricatore (I) e il relativo blocco (D). Verificare che il blocco sia ben chiuso.

Regolazione della profondità di inserimento del chiodo

- La chiodatrice a bobina può essere dotata di una funzione regolazione della profondità di inserimento (A). Provare la profondità di inserimento su un pezzo di scarto, prima di iniziare il lavoro.
- Ruotare il regolatore (A) per regolare la profondità di inserimento del chiodo.
- Ripetere la procedura fino a raggiungere la profondità desiderata.

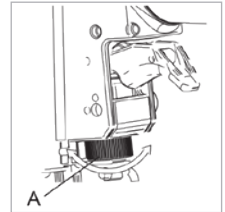
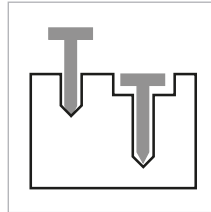

Azionamento della chiodatrice a bobina

- La chiodatrice a bobina può essere dotata di uno dei seguenti tipi di grilletto (F):

Colpo sequenziale singolo

- Per azionare la chiodatrice, premere la sicura contro il pezzo da lavorare, quindi premere il grilletto.
- Per attivarla nuovamente è necessario rilasciare completamente la sicura e rilasciare il grilletto, quindi ripetere la procedura.

Tiro rapido

- Per azionare la chiodatrice, premere il grilletto e colpire con la sicura il pezzo in lavorazione.
- Per attivarla nuovamente è necessario rilasciare completamente la sicura, quindi ripetere la procedura.

Grilletto commutabile

- La chiodatrice a bobina può essere dotata di un grilletto commutabile. Consente di alternare tra colpo sequenziale singolo e tiro rapido. A seconda del modello di utensile, l'operazione si esegue in modi diversi:
 - Premendo il selettore avanti o indietro.
 - Premendo il selettore verso l'esterno e ruotandolo.
 - Premendo l'elemento nero del selettore verso l'interno e spostando l'asta del selettore.

Rimozione di un chiodo inceppato

- Se un chiodo di inceppa, prima di eseguire qualsiasi operazione scollegare l'alimentazione pneumatica. Orientare la chiodatrice a bobina lontano da se stessi o da altre persone.
- Premere verso il basso il blocco del caricatore (D) e spostare lo sportello del caricatore per aprirlo (C).
- Inserire nella punta della chiodatrice (B) un elemento appuntito per spingere il chiodo inceppato verso l'alto, nell'apertura della punta.
- Estrarre il chiodo inceppato con una pinza a becchi o un utensile simile. Non estrarre il chiodo con le mani.
- Se non si riesce a estrarre il chiodo inceppato con il metodo descritto, contattare il rivenditore TJEP locale.
- Non pulire la chiodatrice a bobina con detergenti contenenti solventi, perché alcuni solventi danneggiano o indeboliscono i componenti della chiodatrice realizzati in materiale composito.
- Tutte le viti e tutti i dadi devono essere bene serrati e integri. Eventuali viti allentate possono determinare situazioni di pericolo e causare gravi lesioni personali o danni.
- È consigliabile installare sul compressore un filtro e un regolatore di pressione.
- Svuotare ogni giorno i serbatoi del compressore per eliminare la condensa.
- Non utilizzare MAI l'utensile se si hanno dei dubbi.

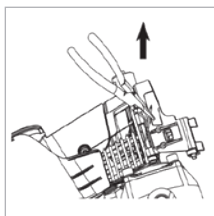
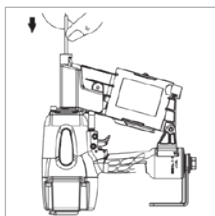

Istruzioni per la manutenzione

Manutenzione generale

- Il datore di lavoro e l'operatore hanno la responsabilità di garantire che la chiodatrice a bobina sia sempre in condizioni di sicurezza. Inoltre, solo i tecnici della manutenzione autorizzati da TJEP o i distributori di TJEP possono riparare la chiodatrice a bobina; nel farlo devono utilizzare componenti o accessori forniti o consigliati da Kyocera Unimerco Fastening.
- Tenere sempre pulita la chiodatrice a bobina. Rimuovere eventuale grasso e olio con un panno pulito e asciutto, per evitare cadute accidentali della chiodatrice a bobina.
- Utilizzare il lubrificatore TJEP nel raccordo dell'alimentazione pneumatica (H) della chiodatrice a bobina almeno due volte al giorno (a seconda della frequenza di utilizzo).

Climi freddi

- Se si utilizza la chiodatrice a bobina a temperature prossime (o inferiori) al punto di congelamento, l'umidità presente nel tubo dell'aria può congelare e impedire il funzionamento della chiodatrice.
- Ridurre la pressione dell'aria a 80 psi (5,5 bar) o meno.
- Estrarre tutti i chiodi dal caricatore.
- Collegare il compressore e azionare la chiodatrice a bobina a vuoto, perché il funzionamento a bassa velocità tende a riscaldare le parti mobili.

Conservazione

- Se l'utensile rimane inutilizzato per un lungo periodo, applicare un sottile strato di lubrificante sulle parti in acciaio per evitare che arrugginiscono. Non conservare la chiodatrice a bobina in un ambiente freddo. Quando non viene utilizzata, la chiodatrice a bobina deve essere conservata in un luogo caldo e asciutto. Tenere fuori dalla portata dei bambini.

Smaltimento

- Smaltire la chiodatrice a bobina secondo le norme locali.

Risoluzione dei problemi

Stato	Significato
La chiodatrice a bobina perde aria	<ul style="list-style-type: none"> • Viti della punta allentate <ul style="list-style-type: none"> · Serrare le viti e ricontrollare • Viti del tappo allentate <ul style="list-style-type: none"> · Serrare le viti e ricontrollare • Tenuta o guarnizione danneggiata <ul style="list-style-type: none"> · Sostituire la tenuta o la guarnizione
La chiodatrice a bobina spara a vuoto	<ul style="list-style-type: none"> • Sporizia nella punta (B+C) <ul style="list-style-type: none"> · Pulire la punta • Caricatore (I) sporco o vuoto <ul style="list-style-type: none"> · Pulire il caricatore • Passaggio aria ostruito o flusso d'aria insufficiente <ul style="list-style-type: none"> · Controllare il tubo flessibile e il compressore
I chiodi non vengono espulsi	<ul style="list-style-type: none"> • Lubrificazione insufficiente <ul style="list-style-type: none"> · Utilizzare un lubrificatore TJEP • Chiodi troppo corti o di dimensioni inadeguate alla chiodatrice a bobina <ul style="list-style-type: none"> · Utilizzare solo i chiodi consigliati da TJEP • Chiodi piegati <ul style="list-style-type: none"> · Non usare
Scarsa potenza	<ul style="list-style-type: none"> • Pressione dell'aria insufficiente <ul style="list-style-type: none"> · Controllare il tubo flessibile e il compressore • Mancanza di lubrificazione (H) <ul style="list-style-type: none"> · Utilizzare un lubrificatore TJEP
I chiodi si inceppano nella chiodatrice a bobina	<ul style="list-style-type: none"> • Chiodi di dimensioni inadeguate <ul style="list-style-type: none"> · Utilizzare solo i chiodi consigliati da TJEP • Chiodi piegati <ul style="list-style-type: none"> · Non usare • Viti del caricatore o della punta allentate <ul style="list-style-type: none"> · Serrare tutte le viti e ricontrollare
<p>In caso di malfunzionamenti diversi da quelli descritti qui, interrompere l'uso della chiodatrice a bobina e rivolgersi al rivenditore locale per ricevere assistenza.</p>	

TJEP RITININIAI VINIŲ KALTUVAI

SAUGOS IR NAUDOJIMO INSTRUKCIJA

PRIEŽIŪRA IR TRIKČIŲ ŠALINIMAS

Turinyss

Nuorodų žymenys.....	87
Ženklių paaiškinimas.....	87
Bendrieji įspėjimai.....	88
Numatomi pavojai.....	90
Naudojimo instrukcija.....	90
Kompresoriaus prijungimas.....	90
Tvirtiklių įdėjimas ir išėmimas.....	90
Kalimo gylio reguliavimas.....	91
Ritininio vinių kaltuvo naudojimas.....	91
Įstrigusios vinies išėmimas.....	91
Techninės priežiūros nurodymai.....	91
Šaltas oras.....	92
Laikymas.....	92
Likvidavimas.....	92
Trikčių šalinimas.....	92



NETINKAMAI IR NESAUGIAI NAUDOJANT RITININĮ VINIŲ KALTUVĄ KYLA PAVOJUS SUNKIAI AR NET MIRTINAI SUSIŽEISTI. LABAI SVARBU, KAD PASKIRTAS RITININIO VINIŲ KALTUVO OPERATORIUS, PRIEŠ PRADĖDAMAS NAUDOTI ĮRANKĮ, PERSKAITYTŲ ŠIĄ INSTRUKCIJĄ IR ĮSITIKINTŲ, KAD JĄ SUPRATO. LAIKYKITE ŠIĄ INSTRUKCIJĄ VIETOJE, KURIOJE JI BŪTŲ PRIEINAMA KITIEMS OPERATORIAMS, KAD JIE GALĖTŲ JĄ PERSKAITYTI PRIEŠ NAUDODAMI RITININĮ VINIŲ KALTUVĄ.

Laikykite šią instrukciją saugioje vietoje, kad ja būtų galima pasinaudoti ateityje.

Nuorodų žymenys

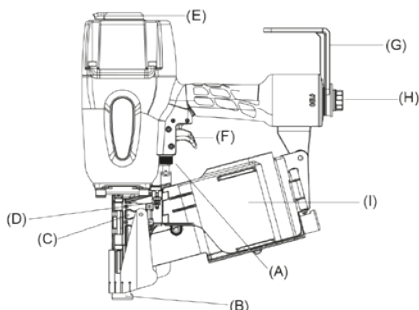

Ženklių paaiškinimas



Dėvėkite akių apsaugos priemones



Įspėjimas



Gali būti išsviesta tvirtinimo detalė



Naudokite klausos apsaugos priemones



Prieš naudodami perskaitykite vadovą



Dėvėkite apsauginį šalną



Bendrieji įspėjimai

Bendrieji saugos įspėjimai



- **ĮSPĖJIMASI** Perskaitykite visus saugos įspėjimus ir visus nurodymus. Jei nepaisoma įspėjimų ir nurodymų, kyla pavojus sukelti gaisrą, patirti elektros smūgį, sunkiai ir (arba) mirtinai susižaloti.
- Ritininį vinių kaltuvą ir jo priedus naudokite, kaip nurodyta šioje instrukcijoje, įvertinę darbo sąlygas ir darbą, kurį reikia atlikti. Naudojant įrankį darbui, kuriame jis nėra skirtas, išauga pavojingų situacijų rizika.
- Dirbdami ritininio vinių kaltuvu, nepraraskite budrumo, žiūrėkite, ką darote, ir vadovaukitės sveika nuovoka. Nedirbkite įrankiu, jeigu esate pavargę, apkvaitę nuo narkotikų, alkoholio ar vaistų. Net ir dėl trumpo nedėmesingumo dirbant įrankiu kyla pavojus sunkiai susižeisti arba padaryti materialinės žalos.
- Operatorius turi įvertinti pavojų, kylantį kitiems asmenims.



- Tvarkydami, naudodami ir prižiūrėdami įrankį dėvėkite CE ženklų pažymėtą akių apsaugos priemonę su priekiniu ir šoniniais apsaugais, kuri apsaugotų nuo skriejančių objektų.



- Būdami darbo vietoje ar šalia jos, naudokite CE ženklų pažymėtą klausos apsaugos priemonę, kad išvengtumėte klausos pažeidimo. Nenaudojant apsaugos priemonių dėl aukšto triukšmo lygio gali būti visam pažeista ar prarasta klausa arba gali atsirasti kitų problemų, tokių kaip spengimas (zvimbimas, skambėjimas, švilpimas ar ūžimas) ausyse. Tinkamos rizikos mažinimo priemonės gali būti tokie veiksmai kaip garsą izoliuojančių medžiagų, saugančių nuo ruošinių skardesio, naudojimas.



- Rekomenduojama darbo vietoje dėvėti CE ženklų pažymėtą galvos apsaugos priemonę.
- Darbdavys privalo pasirūpinti, kad įrankio naudotojai ir visi kiti netoliese dirbantys darbuotojai naudotų asmenines apsaugos priemones, tokias kaip akių apsaugos priemonės, kaukės nuo dulkių, neslystantys apsauginiai batai, apsauginiai šalmai ir (arba) klausos apsaugos priemonės.
- Vilkėkite tinkamus drabužius. Nedėvėkite palaidų drabužių ir papuošalų. Kad išvengtumėte sunkių sužeidimų, plaukus, drabužius ir pirštines laikykite atokiai nuo judamųjų dalių. Dėvėkite tik pirštines, kurios užtikrina gerą lytėjimo pojūtį ir leidžia saugiai valdyti paleidiklį bei reguliavimo įtaisus.

Dirbdami žemoje temperatūroje dėvėkite šiltus drabužius, kad rankos išliktų šiltos ir sausos.

- Nesiekite per toli. Tvirtai remkitės kojomis į žemę ir nepraraskite pusiausvyros. Taip bus lengviau ritininį vinių kaltuvą suvaldyti, jeigu įvyks kas nors netikėta.
- Žiūrėkite, kad įrankis netyčia nesuveiktų. Neneškite įrankio laikydami pirštą ant paleidiklio. Kol įrankio nenaudojate ir kol iš vienos darbo vietos einate į kitą, piršto ant paleidiklio nelaikykite.
- Nepamirškite, kad įrankis yra darbui skirtas prietaisas.
- Nežaiskite su įrankiu.
- Prieš naudodami ritininį vinių kaltuvą patraukite visus techninės priežiūros ar remonto įrankius. Ant judamosios ritininio vinių kaltuvo dalies palikus įrankį, kyla pavojus susižaloti.
- Atsargiai elkitės su įrankiu, nes jis gali atšalti ir dėl to gali būti sunkiau jį laikyti ir valdyti.
- Įrankio jokia būdu nenaudokite, jei aplinkoje yra degių dulkių, dujų arba dūmų. Įrankis gali įskelti žiežirbą, kuri gali uždegti dujas ir sukelti gaisrą. Tokiu atveju ritininis vinių kaltuvas gali sprogti.
- Darbo vieta turi būti tvarkinga ir gerai apšviesta. Netvarkingose, tamsiose vietose galimi nelaimingi atsitikimai.
- Nenaudokite įrankio, jei jo būklė nėra tinkama darbui.
- Prieš pradėdami dirbti, patikrinkite ritininį vinių kaltuvą, kad nustatytumėte, ar jis yra tinkamos eksploatacinės būklės. Patikrinkite, ar gerai išlygiuotus judamosios dalys, ar jos neįstrigę ir ar nėra kokių nors kitų trūkumų, kurie galėtų turėti neigiamos įtakos įrankio veikimui. Nenaudokite, jei aptinkamas koks nors pirmiau minėtas trūkumas, nes įrankis gali veikti netinkamai.
- Jei ritininį vinių kaltuvą paliekate nenaudojamą, pakabinkite jį už diržo ar kablo formos pakabos (G) arba pastatykite jį statmenai ant dėtuovės ar paguldykite ant šono. Nepalikite jo priekine dalimi (B) nukreiptu į operatorių ar bet kurį kitą šalia esantį asmenį.
- Naudoti įrankį leidžiama tik techninių įgūdžių turintiems asmenims, kurie perskaitė naudojimo / saugos nurodymus ir juos suprato.
- Dirbdami įrankiu, neleiskite artintis vaikams ir pašaliniams asmenims. Dėl išsiblaškymo kyla pavojus įrankio nesuvaldyti.
- Nuolat galvokite, kad ritininiam vinių kaltuve yra vinių. Neatsargiai naudojant įrankį viny gali būti netikėtai iššautos ir gali sužeisti žmones.

- Nenukreipkite įrankio į save ar bet kurį kitą žmogų, nesvarbu, yra įrankyje vinių ar ne. Įrankiui netikėtai suveikus, vinis iššautų ir sužeistų.
 - Dirbdami ritininiu vinių kaltuvu nenaudokite jėgos. Naudokite užduočiai tinkamą įrankį, nes tada darbą atliksite geriau, saugiau ir tinkamu greičiu.
 - Nejunkite įrankio, kol jis nėra tvirtai prispaustas prie ruošinio. Jei ruošinio jis noliečia, vinis gali būti nukreipta nuo reikiamos vietos.
 - Nenaudokite ritininio vinių kaltuvo pernelyg kietoms ar pernelyg minkštomis medžiagoms kalti. Nuo kietos medžiagos vinis gali atšokti ir sužeisti žmones, o per minkštą medžiagą vinis gali lengvai prisiskverbti ir gali būti nusviesta.
 - Nekalkite vinių į kitas vinis.
 - Kaldami vinis į esamas sienas ar kitas aklinas vietas, būkite ypač atsargūs, kad nekliudytumėte paslėptų objektų (pvz., laidų, vamzdžių, elektros kabelių) ar kitoje pusėje esančių asmenų.
 - Kalant vinį įrankis gali atšokti (įvykti atatranka) ir nuslysti nuo darbinio paviršiaus. Kad sumažėtų sužalojimų pavojus, atatranką valdykite taip:
 - Įrankį valdykite patikimai ir būkite pasirengę reaguoti į įprastus ar staigius judesius, pvz., atatranką.
 - Leiskite atatrankos jėgai pakelti įrankį nuo darbinio paviršiaus.
 - Nesipriešinkite atatrankos jėgai, stengdamiesi įrankį grąžinti ant darbinio paviršiaus.
 - Veido ir kūno dalys turi būti atokiai nuo įrankio.
 - Dirbdami arti ruošinio krašto ar stačių kampų būkite atsargūs, kad išvengtumėte skilimo, eizėjimo, suskaidymo arba vinių iššviedimo ar atšokimo, nes tai kelia susižeidimo pavojų.
 - Nenaudokite šio ritininio vinių kaltuvo elektros kabeliams tvirtinti. Jis nėra skirtas elektros kabelių įrengimo darbams ir gali sugadinti elektros kabelių izoliacinį apvalkalą, taip sukeldamas elektros smūgio ar gaisro pavojų. Be to, įrankis nėra izoliuotas nuo elektros.
 - Nenaudokite įrankio kitiems darbams, kuriems jis neskirtas. Ypač nenaudokite jo vietoj plaktuko. Dėl mechaninio poveikio įrankiui padidėja įrankio apgadinimo ir atsitiktinio vinių iššviedimo pavojus.
 - Nenaudokite įrankio, jei nėra įspėjamųjų saugos lipdukų arba jie sugadinti.
 - Nebandykite nuimti, pertvarkyti ar kitaip pažeisti įrankio valdiklių, be kurių jo nebebus galima naudoti. Nenaudokite įrankio, jei kurie nors jo valdymo elementai neveikia, yra atjungti, modifikuoti arba netinkamai veikia.
 - Ritininių vinių kaltuvą modifikuoti draudžiama, nebent tai leidžiama naudojimo instrukcijoje arba gautas rašytinis „Kyocera Unimerco Fastening“ sutikimas. Nesilaikant šio reikalavimo, galimos pavojingos situacijos ar sužalojimai.
-
- Laikykite rankas ir kūną atokiau nuo vinių iššviedimo iš įrankio vietos (B).
 - Naudokite tik vinis, nurodytas techninėse specifikacijose, pridedamos prie šios instrukcijos.
 - Atsargiai elkitės su vinimis, nes jos gali aštriomis briaunomis ir smailiomis viršūnėmis.
 - Naudokite tik įrankių gamintojo pagamintus ar rekomenduojamus priedus arba priedus, kurių charakteristikos prilygsta „Kyocera Unimerco Fastening“ rekomenduojamų priedų charakteristikoms.
 - Vinis dėkite prijungę kompresorių, kad apsaugotumėte nuo netikėto vinių iššviedimo.
 - Šalindami įstrigusią vinį būkite atsargūs. Bandant ištraukti įstrigusią vinį, mechanizmas gali būti suspaustas, todėl kyla pavojus, kad vinis bus išsviesta.
 - Suslėgto oro tiekimą nutraukite, jei
 - įrankis nenaudojamas;
 - turi būti atliekami bet kokie techninės priežiūros ar remonto darbai;
 - turi būti ištraukta įstrigusi detalė;
 - įrankis turi būti pakeltas, nuleistas ar kitaip perkeltas į naują vietą;
 - įrankis yra už operatoriaus priežiūros ar valdymo zonos ribų;
 - iš dėtuovės turi būti išimtos vinys.
 - Suslėgtasis oras gali sunkiai sužeisti.
 - Jei įrankio nenaudojate, nutraukite suslėgtojo oro tiekimą ir įrankį atjunkite nuo oro tiekimo linijos.
 - Jokiu būdu suslėgtojo oro srovės nenukreipkite į save ar kitą žmogų.
 - Žarnai prijungti naudokite tinkamą įrankio oro sistemos jungtį (H). Atjungus jungtį iš įrankio reikia išleisti suslėgtąjį orą.
 - Naudodami įrankį neviršykite didžiausio darbinio slėgio $P_{s,max}$.
 - Įrankį draudžiama jungti prie kompresoriaus, kuris orą gali suslėgti daugiau kaip 12 bar.

- Neleiskite su įrankiu žaisti vaikams. Vaikams neturi būti leidžiama atlikti valymo ir naudotojo atliekamos priežiūros darbų.
- Besiplanančios žarnos gali sunkiai sužeisti. Nuolat tikrinkite, ar žarnos ir jungtys neatsilaisvinę ir nepažeistos.
- Optimalus oro tiekimas užtikrinamas, jei naudojama 3/8 col. arba 10 mm skersmens žarna. Jei oro žarna bus labai ilga, slėgis ir oro srautas gali būti nepakankamas. Oro sąnaudos nurodytos ritininio vinių kaltuvo techninių duomenų skiltyje.
- Įrankio jokiū būdu neneškite ir nevilkite paėmę už žarnos.
- Rūpestingai prižiūrėkite įrankį. Jeigu įrankis sugedęs, prieš naudodami turite jį sutaisyti. Išsamios informacijos apie tinkamą įrankio priežiūrą pateikiama techninės priežiūros nurodymų skiltyje.
- Pasirūpinkite, kad įrankis visada būtų švarus, po darbo nuvalykite tepalą ir (arba) alyvą. Įrankio nevalykite tirpikliniu valikliu. Tirpiklis gali sugadinti įrankio guminius ir (arba) plastikinius komponentus. Jei įrankio rankena ir korpusas tepaluoti, įrankis iš rankų gali išslysti ir sužeisti šalia esantį žmogų.
- Ritininio vinių kaltuvo techninės priežiūros darbus paveskite kvalifikuotam remontininkui, kuris juos atliktų naudodamas tik „Kycocera Unimerco Fastening“ tiekiamas ar rekomenduojamas detales. Taip pasirūpinsite, kad nesumažėtų įrankio saugumas.
- Ritininiam vinių kaltuvui tiekiamo suslėgto oro slėgis turi būti kuo žemesnis, kurio pakaktų įrankiui veikti. Taip sumažės triukšmas, vibracija ir dėvėjimasis.
- Naudokite tik „Kycocera Unimerco Fastening“ / vietinio TJEP atstovo rekomenduojamas tepimo medžiagas.
- Naudokite tik suslėgtąjį orą. Jei ritininiam vinių kaltuvui naudosite deguonį arba degiąsias dujas, kils gaisro arba sprogo pavojus.
- Dėl vibracijos poveikio gali atsirasti nervų pažeidimų, taip pat delnų ir rankų kraujotakos sutrikimų.
- Jei operatorius susiduria su tokiais simptomais kaip nuolatiniai arba pasikartojantys nemalonūs pojūčiai, skausmas, pulsacija, maudimas, dilgčiojimas, tirpimas, deginimas ar sutingimas, jis neturi ignoruoti šių įspėjamųjų ženklų. Operatorius turi pasikonsultuoti su kvalifikuotu sveikatos priežiūros specialistu dėl bendros veiklos.
- Naudodamas įrankį, operatorius turi stovėti stabiliai, padėtis turi būti ergonomiška. Tvirtai remkitės kojomis ir venkite nepatogios arba pusiausvyros neužtikrinančios padėties.
- Laikykite įrankį nestipriai, bet saugiai suspaudę rankeną, nes vibracijos rizika paprastai didesnė, kai rankena suspaudžiama smarkiau.
- Gali egzistuoti likutinė rizika, susijusi su pakartotinio darbo pavojais, pvz., su naudojimo trukme tam tikroje darbinėje padėtyje ir veikiančiomis jėgomis. Rekomenduojama susipažinti su informacija, pateikta EN 1005-3 ir EN 1005-4.
- Dažniausiai darbo vietoje susižeidžiama paslydus, užkliuvus ir nukritus. Naudodami įrankį atkreipkite dėmesį į slidžius paviršius.
- Nepažįstamoje aplinkoje imkitės papildomų atsargumo priemonių. Galimi paslėpti pavojai, pvz., susiję su elektros tinklais ar kitomis komunalinėmis linijomis.
- Jei įrankis naudojamas vietoje, kurioje yra statyškų dulkių, jos gali pakilti į orą ir sukelti pavojų. Jei įmanoma, į minėtas vietas nenukreipkite išmetimo angos (E).
- Jei atsiranda dulkių pavojus, pirmiausia jį šalinti reikia susidarymo vietoje.

Naudojimo nurodymai

Kompresoriaus prijungimas

- Oro žarnos jungtį sujunkite su ritininio vinių kaltuvo oro sistemos jungtimi (H).

Tvirtiklių įdėjimas ir išėmimas

- Prieš dėdami vinis prijunkite kompresorių. Jei vinis dėsite prieš prijungdami kompresorių, vinis gali būti atsitiktinai išsviesta. Dėdami tvirtiklius

Numatomi pavojai

- Ypač svarbi yra informacija, kaip atlikti šių rizikos veiksnių vertinimą ir įgyvendinti tinkamas kontrolės priemones.
- Naudojimo metu gali būti išsviestos ruošinio bei vinių ir (arba) surinkimo sistemos nuolaužos.
- Naudodamas įrankį ilgą laiką, operatorius gali atsirasti nemalonių pojūčių rankų, pečių, karklo srityse ar kitose kūno dalyse.

nukreipkite atgal į šalį nuo žmonių ir nelaikykite piršto ant paleidiklio.

- Nuspauskite dėtuvės fiksatorių (D), pasukdami atidarykite dėtuvės dureles (C) ir atidarykite dėtuvę (I).
- Reguluojamojo dėtuvės dugno reguliavimo metodai:
 - Dugno plokštė / įdėklas pagal vinių ilgį pakeliamas į reikiamą padėtį.
 - Dugno plokštė / įdėklas pagal vinių ilgį pakeliamas ir pasukamas į reikiamą padėtį.
 - Dėtuvės įdėklas išimamas arba įdedamas.
- Į dėtuvę įdėkite ritę vinių (I). Išvyniokite dalį vinių, kad jie pasiektų tiekimo strektę (C). Įdėkite pirmąją vinį į kaltuvo kanalą.
- Uždarykite dėtuvę (I) ir užfiksuokite dėtuvės fiksatorių (D). Įsitikinkite, kad fiksatorius laikosi patikimai.

Kalimo gylio reguliavimas

- Ritiniame vinių kaltuve gali būti įrengtas kalimo gylio reguliavimo įtaisas (A). Prieš darbą, naudodami nereikalingą atraižą, patikrinkite kalimo gylį.
- Kalimo gylį reguliuokite sukdami rankenėlę (A).
- Kartokite pirmiau aprašytą procedūrą, kol nustatysite norimą kalimo gylį.

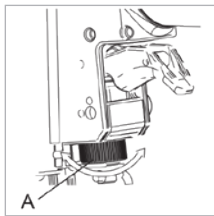
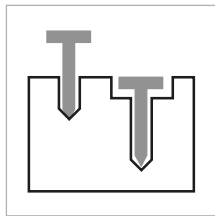

Ritinio vinių kaltuvo naudojimas

- Ritiniame vinių kaltuve gali būti įrengtas vienas iš toliau nurodytų paleidiklių (F):

Vienetinis nuoseklusis paleidiklis

- Kaltuvui paleisti prispauskite saugos įtaisą prie ruošinio ir paspauskite paleidiklį.
- Jei kaltuvą reikia paleisti dar kartą, prieš pakartodami aprašytą procedūrą turėsite visiškai atleisti saugos įtaisą ir paleidiklį.

Smūginis paleidiklis

- Kad paleidiklis suveiktų ir kaltavas iššautų vinį, stuktelėkite saugos įtaisą į ruošinį.

- Jei kaltuvą reikia paleisti dar kartą, prieš pakartodami aprašytą procedūrą turėsite visiškai atleisti saugos įtaisą.

Perjungiamasis paleidiklis

- Ritiniame vinių kaltuve gali būti įrengtas perjungiamasis paleidiklis. Jis gali būti rinktas vienetinio nuosekliojo ir smūginio paleidimo režimą. Perjungimo veiksmai priklauso nuo įrankio modelio:
 - perjungiklio mygtukas spaudžiamas atgal arba į priekį;
 - perjungiklio mygtukas išspaudžiamas į išorę ir pasukamas;
 - juodas perjungiklio mygtuko kaištis įspaudžiamas į vidų, juo išstumiant perjungiklio ašį.

Įstrigusios vinies išėmimas

- Jei vinis įstringa, prieš imdamiesi kokių nors veiksmų atjunkite oro tiekimo liniją. Ritiniame vinių kaltuve nukreipkite į šalį nuo savęs ir kitų žmonių.
- Nuspauskite dėtuvės fiksatorių (D) ir pasukdami atidarykite dėtuvės dureles (C).
- Į priekinę dalį (B) įkiškite kaištį ir įstrigusių vinių juo pastumkite į viršų, į priekinės dalies kiaurymę.
- Įstrigusį tvirtiklį ištraukite smailianosėmis replėmis ar panašiu įrankiu. Negalima tvirtinimo detalių išimti rankomis.
- Jei įstrigusių tvirtinimo detalių nepavyko pašalinti pirmiau nurodytu būdu, kreipkitės į vietinį TJEP atstovą.

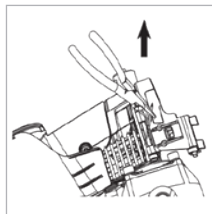
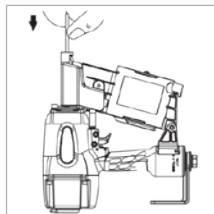

Techninės priežiūros nurodymai

Bendro pobūdžio priežiūra

- Už ritinio vinių kaltuvo saugumą ir tinkamą parengimą darbu atsako darbdavys ir operatorius. Be to, ritinio vinių kaltuvą remontuoti leidžiama tik įgaliotiems TJEP techninės priežiūros darbuotojams arba TJEP platintojams, naudojančioms „Kyocera Unimerco Fastening“ tiekiamas arba rekomenduojamas dalis ar priedus.

- Pasirūpinkite, kad ritininis vinių kaltuvas visada būtų švarus. Kad netyčia nenumestumėte ritininio vinių kaltuvo, sausa švaria šluoste nuvalykite nuo jo tepalą arba alyvą.
- Bent dukart per dieną (priklauso nuo naudojimo dažnumo) TJEP tepalu sutepkite ritininio vinių kaltuvo oro sistemos jungtį (H).
- Ritininio vinių kaltuvo nevalykite tirpikliu valikliu, nes kai kurie tirpikliai gadina arba silpnina kompozitines ritininio vinių kaltuvo dalis.
- Visi varžtai ir veržlės turi būti priveržtos ir nepažeistos. Jei varžtai bus atsilaisvinę, gali susidaryti pavojingų situacijų ir gali kilti sunkaus susižeidimo arba dalių lūžimo pavojus.
- Kompresoriaus linijoje rekomenduojama įrengti filtrą ir reguliatorių.
- Iš kompresoriaus rezervuarų kasdien išleiskite kondensatą.
- Įrankio JOKIU BŪDU nenaudokite, jeigu kyla kokių nors abejonių.

Šaltas oras

- Jei ritininis vinių kaltuvas naudojamas temperatūrai priartėjus prie nulio arba šaltyje, ore esantis vanduo gali užšalti ir ritininis vinių kaltuvas neveiks.
- Nustatykite ne aukštesnį kaip 5,5 bar oro slėgį.
- Iš dėtuvės išimkite visas vinis.
- Prijunkite kompresorių ir paleiskite ritininį vinių kaltuvą veikti be vinių, nes mechanizmui veikiant nedideliu greičiu dalys paprastai išyla.

Laikymas

- Jei ketinate įrankio nenaudoti ilgą laiką, ant plieno dalių užtepkite ploną tepalo sluoksnį, kad apsaugotumėte nuo rūdžių. Ritininio vinių kaltuvo nelaikykite šaltoje aplinkoje. Nenaudojamas ritininis vinių kaltuvas turi būti laikomas šiltoje ir sausoje vietoje. Laikykite vaikams nepasiekiamoje vietoje.

Likvidavimas

- Ritininį vinių kaltuvą būtina likviduoti pagal vietinių institucijų nustatytus reikalavimus.

Trikčių šalinimas

Būsena	Reikšmė
Iš ritininio vinių kaltuvo veržiasi oras	<ul style="list-style-type: none"> • Atsilaisvinę priekinės dalies varžtai <ul style="list-style-type: none"> · Priveržkite varžtus ir įrankį patikrinkite • Atsilaisvinę gaubtelio varžtai <ul style="list-style-type: none"> · Priveržkite varžtus ir įrankį patikrinkite • Pažeistas sandariklis arba sandarinimo tarpiklis <ul style="list-style-type: none"> · Pakeiskite sandariklį arba sandarinimo tarpiklį
Ritininis vinių kaltuvas veikia, bet vinių nekala	<ul style="list-style-type: none"> • Užteršta priekinė dalis (B ir C) <ul style="list-style-type: none"> · Išvalykite priekinę dalį • Užteršta / tuščia dėtuvė (I) <ul style="list-style-type: none"> · Išvalykite dėtuvę • Oro srauto trukdžiai / nepakankamas oro srautas <ul style="list-style-type: none"> · Patikrinkite žarną ir kompresorių • Nepakanka tepimo <ul style="list-style-type: none"> · Naudokite TJEP tepalą • Tvirtikliai per trumpi arba ritiniam vinių kaltuvi netinkamo dydžio <ul style="list-style-type: none"> · Naudokite tik rekomenduojamas TJEP vinis • Tvirtikliai sulenkti <ul style="list-style-type: none"> · Nenaudokite
Vinys nepaduodamas	<ul style="list-style-type: none"> • Žemas oro slėgis <ul style="list-style-type: none"> · Patikrinkite žarną ir kompresorių • Nepakanka tepimo (H) <ul style="list-style-type: none"> · Naudokite TJEP tepalą
Nepakanka galios	<ul style="list-style-type: none"> • Vinys yra netinkamo dydžio <ul style="list-style-type: none"> · Naudokite tik rekomenduojamas TJEP vinis • Tvirtikliai sulenkti <ul style="list-style-type: none"> · Nenaudokite • Atsilaisvinę dėtuvės, priekinės dalies varžtai <ul style="list-style-type: none"> · Priveržkite visus varžtus ir įrankį patikrinkite
Atsiradus čia nenurodytoms triktims nustokite naudoti ritininį vinių kaltuvą ir kreipkitės į vietinį atstovą, kad būtų atlikti techninės priežiūros darbai.	

TJEP NAGLU PISTOLE AR SPOLI

DROŠĪBAS UN LIETOŠANAS NORĀDĪJUMI

UZTURĒŠANA UN TRAUCĒJUMMEKLĒŠANA

Saturs

Atsauces punkti	93
Simbolu skaidrojums	93
Vispārīgie brīdinājumi	94
Paredzamais apdraudējums	96
Lietošanas instrukcija	96
Kompresora pieslēgšana	96
Naglu uzpilde un iztukšošana	97
Dziļuma pielāgošana	97
Naglu pistoles ar spoli lietošana	97
Iesprūdušas naglas izņemšana	97
Apkopes norādījumi	97
Auksti laikapstākļi	98
Uzglabāšana	98
Utilizācija	98
Traucējummeklēšana	98



NEATBILSTOŠA UN NEDROŠA NAGLU PISTOLES AR SPOLI LIETOŠANA VAR IZRAISĪT NĀVI VAI SMAGAS TRAUMAS. IR ĻOTI SVARĪGI, KA PIRMS NAGLU PISTOLES AR SPOLI LIETOŠANAS OPERATORS IZLASA UN SAPROT ŠAJĀ INSTRUKCIJĀ SNIEGTO INFORMĀCIJU. NODROŠINIET ŠIS INSTRUKCIJAS PIEEJAMĪBU ARĪ CITĀM PERSONĀM PIRMS TIEK UZSĀKTA NAGLU PISTOLES

AR SPOLI LIETOŠANA.

Lūdzu, glabājiet šo instrukciju drošā vietā turpmākai izmantošanai.

Atsauces punkti

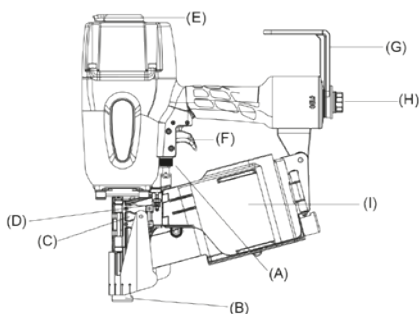

Simbolu skaidrojums



Valkājiet acu aizsargus



Brīdinājums



Naglu izšaušana



Valkājiet ausu aizsargus







Pirms lietošanas izlasiet instrukciju



Valkājiet ķiveri

Vispārīgie brīdinājumi

Vispārīgie drošības brīdinājumi

-  • **BRĪDINĀJUMS:** Izlasiet visus drošības brīdinājumus un visus norādījumus. Brīdinājumu un norādījumu neievērošana var izraisīt elektrošoku, ugunsgrēku, nopietnas traumas un/vai nāvi.
- Izmantojiet naglu pistoli ar spoli un tās piederumus atbilstoši šeit sniegtajām norādēm, ņemot vērā darba apstākļus un veicamo darbu. Darbarīka izmantošana tam neparedzētām darbībām var radīt bīstamu situāciju.
- Esiet modri, sekojiet līdzi savam darbam un naglu pistoles ar spoli lietošanas laikā rīkojieties saprātīgi. Neizmantojiet darbarīku, ja esat noguris(-usi) vai atrodaties narkotisko vielu, alkohola vai medikamentu ietekmē. Mirkliis neuzmanības darbarīka lietošanas laikā var radīt nopietnas traumas vai materiālu bojājumus.
- Operatoram jāizvērtē citām personām radītie riski.
-  • Rīkojoties ar darbarīku, ekspluatējot to un veicot tā apkopi, izmantojiet acu aizsardzības līdzekļus, kuriem ir CE marķējums, ar priekšpuses un sānu aizsardzību pret lidojošiem priekšmetiem.
-  • Lai novērstu dzirdes bojājumus, darba vietā vai tās tuvumā izmantojiet ausu aizsardzības līdzekļus ar CE marķējumu. Liela trokšņa līmeņa iedarbība bez aizsardzības līdzekļiem var radīt pastāvīgu dzirdes zudumu un citas problēmas, piemēram, maldinošo troksni (tinnitus) (zvanīšanu, sanēšanu, svilpošanu vai dūkoņu ausīs). Atbilstoši kontroles pasākumi nolūkā mazināt risku var ietvert tādas darbības, kā skaņas slāpēšanas materiālu izmantošana, lai novērstu sagatavju radīto troksni.
-  • Darba vietā ieteicams valkāt galvas aizsardzības līdzekļus ar CE marķējumu.
- Darba devējam jānodrošina, ka darbarīka lietotāji un citas darba vietas tuvumā esošās personas valkā individuālos aizsardzības līdzekļus, piemēram, acu aizsargus, putekļu masku, neslīdošos drošības apavus, cietu galvassegu un/vai dzirdes aizsardzības līdzekļus.
- Ģērbieties atbilstoši. Nevalkājiet brīvi krītošu apģērbu vai rotaslietas. Turiet matus, apģērbu un cimds drošā attālumā no kustīgajām daļām, lai izvairītos no nopietnām traumām. Valkājiet tādus cimds, kas sniedz pietiekamu drošību un ļauj droši kontrolēt sprūdu un citas regulējošas ierīces. Valkājiet siltu apģērbu, strādājot aukstumā, lai jūsu rokas būtu siltas un sausas.
- Nenoliecieties pār darbarīku. Vienmēr stāviet stabili uz abām kājām un nodrošiniet līdzsvaru. Negaidītās situācijās tas ļaus labāk kontrolēt naglu pistoli ar spoli.
- Novērsiet nejaucību naglas izšaušanu. Nepārnēsājiet darbarīku ar pirkstu uz sprūda. Kad nelietojat darbarīku un pārvietojaties no vienas darba pozīcijas uz citu, turiet pirkstus drošā attālumā no sprūda.
- Izturieties pret naglu pistoli ar spoli kā pret darbarīku.
- Neveiciet ar darbarīku vieglprātīgas darbības.
- Pirms naglu pistoles ar spoli izmantošanas novietojiet drošā attālumā visus apkopei vai remontam izmantotos instrumentus. Kustīgai naglu pistoles ar spoli detaļai piestiprināti instrumenti var būt par iemeslu traumai gūšanai.
- Rīkojoties ar darbarīku uzmanīgi, jo tas var atdzist, tādējādi ietekmējot satvērienu un kontroli.
- Nekad nelietojiet darbarīku uzliesmojošu putekļu, gāzu un tvaiku tuvumā. Darbarīks var radīt dzirkstelī, kas var aizdedzināt gāzes, izraisīt ugunsgrēku un naglu pistoles ar spoli eksploziju.
- Uzturiet darba vietu tīru un labi apgaismotu. Nesakopta vai tumša darba vieta var izraisīt negadījumus.
- Nelietojiet darbarīku, ja tas nav atbilstošā darba kārtībā.
- Pirms lietošanas pārbaudiet naglu pistoli ar spoli, lai pārliecinātos, vai tā ir atbilstošā darba kārtībā. Pārbaudiet kustīgo detaļu centrējumu un stiprinājumu, kā arī citus elementus, kas varētu ietekmēt darbarīka darbību. Nelietojiet darbarīku, ja jebkurus no iepriekš minētajiem defektiem nav iespējams novērst, jo tas var izraisīt darbarīka nepareizu darbību.
- Brīdī, kad naglu pistole ar spoli netiek izmantota, izmantojiet jostu/stiprinājuma āķi (G) vai novietojiet to ar aptveri vertikālā stāvoklī vai sāniskā gulus stāvoklī. Neatstājiet to, vēršot uzgali (B) pret operatoru vai jebkuru citu tuvumā esošu personu.
- Darbarīku drīkst lietot tikai personas ar tehniskām prasmēm, kuras ir izlasījušas un sapratušas lietošanas/drošības norādījumus.
- Darbarīka lietošanas laikā nodrošiniet, ka bērni un citas tuvumā esošās personas atrodas drošā attālumā. Ja novērsīsiet uzmanību, jūs varat zaudēt kontroli pār darbarīku.
- Vienmēr ņemiet vērā, ka naglu pistolē ar spoli ir naglas. Neuzmanīga apiesšanās ar darbarīku var radīt negaidītu naglu izšaušanu un traumas.

- Nevērsiet darbarīku pret sevi vai jebkuru citu tuvumā esošu personu neatkarīgi no tā, vai tajā ir ievietotas naglas vai nē. Negaidītas darbarīka ieslēgšanas gadījumā tiks izšauta nagla, un tas var radīt traumas.
- Nespiediet naglu pistoli ar spoli. Izmantojiet veicamajam darbam atbilstošu darbarīku, jo tādējādi darbu paveiksiet labāk, drošāk un paredzētajā ātrumā.
- Neieslēdziet darbarīku, ja tas nav stabili novietots pret sagatavi. Ja darbarīks neatrodas saskarē ar sagatavi, nagla var tikt izšauta tai neparedzētā vietā.
- Neizmantojiet naglu pistoli ar spoli virsmām, kas ir pārāk cietas vai pārāk mīkstas. Šaujot naglas cietā materiālā, tās var atlēkt ar rikošetu un savainot cilvēkus, savukārt, mīkstam materiālam nagla var viegli izšauties cauri.
- Nešaujiet naglas citās naglās.
- Esiet īpaši piesardzīgi, šaujot naglas esošās sienās vai citās aklajās zonās, lai izvairītos no naglu sadures ar sienās iebūvētiem slēptiem priekšmetiem (piemēram, vadiem, caurulēm, elektriskajiem kabeļiem) vai personām sienas pretējā pusē.
- Pēc naglas izšaušanas darbarīks var atlēkt atpakaļ ("atsitiens"), pārvietojoties prom no darba virsmas. Lai samazinātu traumu risku atsitienu gadījumā, ievērojiet tālāk minēto:
 - Vienmēr saglabājiet kontroli pār darbarīku un esiet gatavi neutralizēt parastas vai pēkšņas kustības, piemēram, atsitienu.
 - Ļaujiet atsitienam pārvietot darbarīku prom no darba virsmas.
 - Nepretojieties atsitienam, lai piespiestu darbarīku atpakaļ pie darba virsmas.
 - Turiet seju un ķermeni atstatu no darbarīka.
- Strādājot tuvu sagataves malai vai pie asiem leņķiem, esiet uzmanīgi, lai pēc iespējas samazinātu naglu iepilīšanu, sadalīšanos, sašķelšanos vai brīvu lidojumu, vai rikošetu, kas var izraisīt traumas.
- Neizmantojiet šo naglu pistoli ar spoli, lai piestiprinātu elektriskos kabeļus. Darbarīks nav paredzēts elektrisko kabeļu uzstādīšanai, un tas var sabojāt elektrisko kabeļu izolāciju, tādējādi radot elektrošoku vai uguns briesmas. Tāpat darbarīks nav izolēts pret saskarsmi ar elektrību.
- Neizmantojiet darbarīku, lai veiktu citus darbus, kuru veikšanai šis darbarīks nav paredzēts. Neizmantojiet to kā āmuru. Spiediens uz darbarīku paaugstinās darbarīka sabojāšanas risku un nejaušu naglu izšaušanu.
- Neizmantojiet darbarīku, ja tam nav brīdinājuma etiķetes(-šu) vai tās ir bojātas.
- Nenoņemiet, neaizskariet vai citādi neveiciet darbības, kas varētu izraisīt darbarīka darbības mehānismu traucējumus. Neizmantojiet darbarīku, ja jebkuras tā vadības ierīces nedarbojas, ir atvienotas, mainītas vai nedarbojas pareizi.
- Naglu pistoli ar spoli nedrīkst pārveidot, ja vien tas nav atļauts instrukcijā vai to nav rakstiski apstiprinājis uzņēmums Kyocera Unimerco Fastening. Ja šis noteikums netiks ievērots, tas var radīt bīstamas situācijas vai traumas.



• Turiet rokas un ķermeni atstatu no darbarīka naglas izšaušanas vietas (B).

- Izmantojiet tikai kopā ar šo instrukciju piegādātajā tehniskajā specifikācijā norādītās naglas.
- Esiet uzmanīgi, strādājot ar naglām, tām var būt asas malas un asi gali.
- Izmantojiet tikai piederumus, kurus ražojis vai ieteicis darbarīka ražotājs, vai piederumus, kuru veikspēja ir tāda pati kā to piederumu veikspēja, ko ieteicis Kyocera Unimerco Fastening.
- Naglas darbarīkā ievietojiet pēc kompresora pieslēgšanas, lai tādējādi izvairītos no nejaušas naglu izšaušanas.
- Esiet piesardzīgi, izņemot iesprūdušu naglu. Mehānisms var būt zem spiediena, un, mēģinot naglu atbrīvot no iesprūdušā stāvokļa, tā var izšauties ar spēku.
- Atvienojiet saspiesta gaisa padevi, kad:
 - darbarīks netiek izmantots;
 - tiek veikta apkope vai remonts;
 - darbarīkā tiek novērsts saķīlējums;
 - darbarīku paceļat, pazemināt vai citādi pārvietojat uz citu vietu;
 - darbarīks atrodas ārpus operatora uzraudzības vai kontroles;
 - no aptveres tiek izņemtas naglas.
- Saspiests gaiss var radīt smagas traumas.
- Vienmēr atslēdziet gaisa padevi un atvienojiet darbarīku no gaisa padeves, ja tas netiek izmantots.
- Nekad nevērsiet saspiesta gaisa plūsmu pret sevi vai citiem cilvēkiem.
- Šūtenes piestiprināšanai vienmēr izmantojiet atbilstošu gaisa padeves līgzdu (H). Kad stiprinājuma savienojums ir atvienots, darbarīkam ir jābūt atbrīvotam no spiediena.

- Izmantojot darbarīku, nepārsniedziet maksimālo darba spiedienu $P_{s \max}$.
- Darbarīku nedrīkst pieslēgt kompresoram, kas potenciāli var pārsniegt 175 psi vai 12 bar spiedienu.
- Bērniem aizliegts rotaļāties ar ierīci. Bērniem aizliegts veikt darbarīka tīrīšanu un apkopi.
- Sitieni ar šļūtenēm var radīt smagas traumas. Vienmēr pārbaudiet, vai šļūtenes vai stiprinājumi nav bojāti vai vaļīgi.
- Optimāla gaisa padeve tiek nodrošināta, izmantojot gaisa šļūteni ar diametru 3/8" vai 10 mm. Pārāk gara gaisa šļūtene var izraisīt spiediena un gaisa padeves zudumu. Informācija par gaisa patēriņu dota naglu pistoles ar spoli tehniskajā specifikācijā.
- Nekad nenesiet un nevelciet darbarīku, turot aiz šļūtenes.
- Nodrošiniet rūpīgu darbarīka apkopi. Ja darbarīks ir bojāts, pirms turpmākas lietošanas salabojiet to. Lai uzzinātu sīkāku informāciju par pareizu darbarīka apkopi, lūdzu, iepazīstieties ar apkopes norādījumiem.
- Lūdzu, uzturiet darbarīku tīru, pēc darba pabeigšanas notīriet smērvielas un/vai eļļu. Darbarīka tīrīšanai neizmantojiet šķīdinātāju saturošu tīrīšanas līdzekli. Šķīdinātājs var pasliktināt darbarīka gumijas un/vai plastmasas komponentu stāvokli. Ja darbarīkam ir taucains rokturis un korpuss, tas var nejauši nokrist un savainot tuvumā esošu cilvēku.
- Nodrošiniet, ka darbarīka apkalpošanu veic persona, kura ir kvalificēta veikt remontu un izmanto rezerves daļas, ko piegādā vai iesaka Kyocera Unimerc Fastening. Tas garantēs darbarīka drošību.
- Naglu pistoli ar spoli drīkst darbināt tikai ar saspiestu gaisu un vismazāko darbu veikšanai nepieciešamo spiedienu, lai tādējādi samazinātu troksni un vibrāciju, kā arī līdz minimumam samazinātu nodilumu.
- Izmantojiet tikai smērvielas, ko iesaka Kyocera Unimerc Fastening/Jūsu vietējais TJEP dīleris.
- Izmantojiet tikai saspiestu gaisu. Skābekļa vai degošu gāzu izmantošana naglu pistoles ar spoli darbināšanai rada aizdegšanās un sprādziena risku.
- Darba laikā no sagataves un naglu/konstrukcijas sistēmas var atdalīties būvgruži.
- Izmantojot darbarīku ilgu laiku, operators var just diskomfortu rokās, plecos, kaklā vai citās ķermeņa daļās.
- Vibrācijas iedarbība var radīt nervu bojājumus un pasliktināt asins pieplūdumu plaukstās un rokās.
- Ja operators saskaras ar tādiem simptomiem kā pastāvīgu vai atkārtotu diskomfortu, sāpēm, trīcēšanu, stiprām sāpēm, tirpām, nejutīgumu, dedzinošu sajūtu vai stīvumu, neignorējiet šīs brīdinājuma pazīmes. Operatoram jākonsultējas ar kvalificētu medicīnas speciālistu par viņa veiktajām darbībām.
- Izmantojot darbarīku, operatoram jāieņem piemērota un ergonomiska poza. Stāviet stabili uz abām kājām un izvairieties no neērtām vai nestabilām pozām.
- Turiet darbarīku vieglā, bet drošā satvērienā, jo spēcīgāka satvēriena gadījumā vibrāciju radītais risks ir augstāks.
- Var pastāvēt riski, kas saistīti ar atkārtotiem apdraudējumiem darbā, piemēram, lietošanas ilgums attiecībā pret darba pozīciju un spēku. Šādas informācijas iegūšanai ieteicams skatīt standartus EN 1005-3 un EN 1005-4.
- Paslīdēšana, paklupšana un kritieni ir galvenie darba traumu cēloņi. Lietojot darbarīku, uzmanieties no slidenām virsmām.
- Nepazīstamā vidē strādājiet īpaši uzmanīgi. Iespējami slēpti apdraudējumi, piemēram, elektrības līnijas vai citu inženiertehnisko sistēmu līnijas.
- Ja darbarīks tiek izmantots vietā, kur ir statiski putekļi, tas var izplatīt putekļus un radīt apdraudējumu. Ja vien iespējams, pavērsiet izplūdes atveri (E) prom no šādām vietām.
- Ja radies putekļu risks, vispirms jānodrošina to kontrole izplūdes punktā.

Lietošanas instrukcija

Kompresora pieslēgšana

- Pievienojiet gaisa šļūtenes savienojumu naglu pistoles ar spoli gaisa padeves ligzdai (H).

Paredzamais apdraudējums

- Informācija par šo apdraudējumu riska novērtējumu un atbilstošu kontroles pasākumu ieviešanu ir būtiska.

Naglu uzpilde un iztukšošana

- Pieslēdziet kompresoru pirms naglu ievietošanas darbarīkā. Ja naglas darbarīkā ievietosiet pirms kompresora pieslēgšanas, tās var tikt nejauši izšautas. Naglu uzpildes laikā pavērsiet galu prom no citiem strādniekiem un neturiet pirkstu uz sprūda.
- Nospiediet aptveres fiksatoru (D), atveriet aptveres nodalījumu (C) un atveriet aptveri (I).
- Regulējamo aptveres apakšdaļu var noregulēt:
 - paceļot augstāk apakšējo plāksni/ievietojot atbilstošā pozīcijā atbilstoši naglas garumam;
 - paceļot augstāk un pagriežot apakšējo plāksni/ievietojot atbilstošā pozīcijā atbilstoši naglas garumam;
 - izņemot vai ievietojot naglas ieliktni.
- Ievietojiet aptverē naglu spoli (I). Atritiniet naglu spoli pietiekamā garumā, lai sasniegtu padeves aizturi (C). Ievietojiet pirmo naglu dziņa kanālā.
- Aizveriet aptveri (I) un magazīnas fiksatoru (D). Pārlicinieties, ka fiksators tiek nostiprināts.

Iešaušanas dziļuma pielāgošana

- Naglu pistole ar spoli var būt aprīkota ar iešaušanas dziļuma pielāgošanas funkciju (A). Pirms darba sākšanas pārbaudiet iešaušanas dziļumu uz nevajadzīga materiāla.
- Pagrieziet kloķi (A), lai pielāgotu dziļumu.
- Atkārtojiet iepriekš minēto procedūru, līdz atrodat vajadzīgo iešaušanas iestatījuma dziļumu.

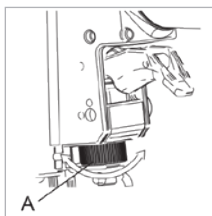
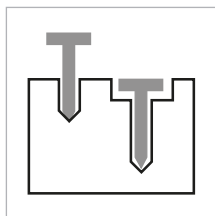

Naglu pistoles ar spoli lietošana

- Naglu pistole ar spoli var būt aprīkota ar vienu no zemāk norādītajiem sprūdiem (F):

Sprūds atsevišķiem secīgiem šāvieniem

- Lai iedarbinātu naglu pistoli, piespiediet drošības atbalstu sagatavei un pavelciet sprūdu.
- Lai vēlreiz iedarbinātu naglu pistoli, jums pilnībā jāatlaiž drošības atbalsts un sprūds, bet pēc tam jāatkārto iepriekšminētās darbības.

Sprūds šaušanai kārtās

- Aktivizējiet sprūdu, piespiediet drošības atbalstu sagatavei, un notiks šāviens.
- Lai vēlreiz iedarbinātu naglu pistoli, jums pilnībā jāatlaiž drošības atbalsts, bet pēc tam jāatkārto iepriekšminētās darbības.

Pārslēdzams sprūds

- Naglu pistole ar spoli var būt aprīkota ar pārslēdzamu sprūdu. To izmantojot, jūs varat pārslēgties starp atsevišķu secīgu šāvienu un kārtu režīmu. Atkarībā no darbarīka modeļa to var izdarīt:
 - pabīdot slēdzi atpakaļ vai uz priekšu;
 - pabīdot slēdzi uz āru un pagriežot to;
 - pabīdot melno slēdža pogu uz iekšu un pārvietojot slēdža rokturi.

Iesprūdušas naglas izņemšana

- Naglu saķīlējuma gadījumā pirms jebkādu darbību veikšanas atvienojiet gaisa padevi. Pavērsiet naglu pistoli ar spoli prom no sevis vai citiem cilvēkiem.
- Nospiediet aptveres fiksatoru (D) un atveriet aptveres nodalījumu (C).
- Ievietojiet uzgalī (B) caursitni, lai iesprūdušo naglu iebīdītu uzgaļa caurumā.
- Novērsiet stiprinājuma saķīlējumu ar adatteida knaiblēm vai tamlīdzīgu darbarīku. Neizņemiet naglu ar roku.
- Ja nevarat izņemt iesprūdušo naglu ar knaiblēm, lūdzu, sazinieties ar savu vietējo TJEP dīleri.

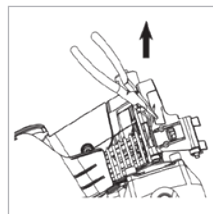
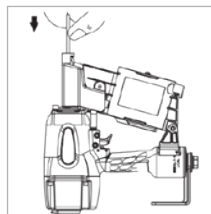

Apkopes norādījumi

Vispārīgā apkope

- Darba devējs un operators ir atbildīgi par to, lai naglu pistole ar spoli būtu drošā darba kārtībā. Turklāt naglu pistoles ar spoli remontu drīkst veikt tikai pilnvaroti TJEP servisa darbinieki vai TJEP izplatītāji, un remontā jāizmanto rezerves daļas un

piederumi, ko piegādā vai iesaka izmantot Kyocera Unimerco Fastening.

- Vienmēr uzturiet naglu pistoli ar spoli tīru. Noslaukiet smērvielu vai eļļu ar sausu, tīru drānu, lai novērstu nejašu naglu pistoles ar spoli nomešanu.
- Izmantojiet naglu pistoles ar spoli gaisa padeves ligzdas (H) TJEP eļļotāju vismaz divas reizes dienā (atkarībā no lietošanas biežuma).
- Naglu pistoles ar spoli tīrīšanai neizmantojiet šķīdinātāju saturošu tīrīšanas līdzekli, jo atsevišķi šķīdinātāji var sabojāt vai pasliktināt naglu pistoles ar spoli kompozītmateriālu detaļu stāvokli.
- Visas skrūves un uzgriežņi jāuztur cieši pievilkti un nebojātā stāvoklī. Valjīgas skrūves var radīt bīstamas situācijas un izraisīt smagas traumas vai detaļu sabojāšanu.
- Ieteicams izmantot kompresora filtru un regulatoru.
- Katru dienu iztukšojiet kompresora ūdens tvertnes.
- NEKAD neizmantojiet darbarīku, ja jums radušās jebkādas šaubas par tā stāvokli.

Auksti laikstākji

- Izmantojot naglu pistoli ar spoli temperatūrās, kas ir tuvu sasalšanas temperatūrai vai zem tās, gaisā esošais mitrums var sasalt, kā rezultātā naglu pistole ar spoli var nedarboties.
- Samaziniet gaisa spiedienu līdz 80 psi (5,5 bar) vai mazāk.
- Izņemiet no aptveres visas naglas.
- Pieslēdziet kompresoru un darbiniet naglu pistoli ar spoli tukšā režīmā, jo ekspluatācija nelielā ātrumā var iesildīt kustīgās detaļas.

Uzglabāšana

- Ja nelietojat darbarīku ilgāku laiku, pārklājiet tā tērauda daļas ar plānu smērvielas kārtu, lai izvairītos no rūsas. Neuzglabājiet naglu pistoli ar spoli aukstumā. Naglu pistoli ar spoli neizmantošanas laikā tā jāuzglabā siltā un sausā vietā. Uzglabājiet to bērniem neaizsniadzamā vietā.

Utilizācija

- Naglu pistole ar spoli utilizācija jāveic atbilstoši vietējo varasiestāžu norādēm.

Traucējummeklēšana

Statuss	Nozīme
Gaisa noplūde no naglu pistoles ar spoli	<ul style="list-style-type: none"> • Valjīgas uzgaļa skrūves <ul style="list-style-type: none"> · Pievelciet skrūves un pārbaudiet vēlreiz • Valjīgas stiprinājuma skrūves <ul style="list-style-type: none"> · Pievelciet skrūves un pārbaudiet vēlreiz • Bojāta blīve vai starplika <ul style="list-style-type: none"> · Nomainiet blīvi vai starpliku
Naglu pistole ar spoli darbojas tukšā režīmā	<ul style="list-style-type: none"> • Uzgali ir netīrumi (B+C) <ul style="list-style-type: none"> · Iztīriet uzgali • Netīra/tukša aptvere (I) <ul style="list-style-type: none"> · Iztīriet aptveri • Ierobežota gaisa plūsma/ neatbilstoša gaisa plūsma <ul style="list-style-type: none"> · Pārbaudiet šūteni un kompresoru • Trūkst smērvielas <ul style="list-style-type: none"> · Izmantojiet TJEP eļļotāju • Stiprinājumi ir pārāk īsi vai naglu pistolei ar spoli neatbilstoša izmēra <ul style="list-style-type: none"> · Izmantojiet tikai ieteiktās TJEP naglas • Saliekti stiprinājumi <ul style="list-style-type: none"> · Neizmantojiet
Trūkst jaudas	<ul style="list-style-type: none"> • Zems gaisa spiediens <ul style="list-style-type: none"> · Pārbaudiet šūteni un kompresoru • Trūkst smērvielas (H) <ul style="list-style-type: none"> · Izmantojiet TJEP eļļotāju
Naglu pistolē ar spoli sprūst naglas	<ul style="list-style-type: none"> • Tiek izmantotas nepareiza izmēra naglas <ul style="list-style-type: none"> · Izmantojiet tikai ieteiktās TJEP naglas • Saliekti stiprinājumi <ul style="list-style-type: none"> · Neizmantojiet • Valjīga aptvere, uzgaļa skrūves <ul style="list-style-type: none"> · Pievelciet visas skrūves un pārbaudiet vēlreiz
Ja radušies citi darbības traucējumi, kas nav aprakstīti iepriekš, lūdzu, pārtrauciet naglu pistoles ar spoli izmantošanu, sazinieties ar vietējo dīleri un veiciet apkopi.	

COIL NAILERS TJEP

ISTRUZZJONIJIET TAS-SIKUREZZA U TAT-TĦADDIM MANUTENZJONI U TROUBLE SHOOTING

Werrej

Punti ta' referenza.....	99
Spjegazzjoni tas-simboli.....	99
Twissijiet generali	100
Perikli previsti.....	102
Istruzzjonijiet tal-operat	102
Twaħħil tal-kumpressur	102
Għabbi u neħhi l-fastener	102
Il-fond tal-aġġustament tal-pressjoni tal-ghodda	103
Tħaddim tal-coil nailer.....	103
Tneħħija ta' musmar imblukkat.....	103
Istruzzjonijiet tal-manutenzjoni.....	103
Temp kiesaħ.....	104
Fiżin	104
Rimi	104
Trouble shooting.....	104



L-UŻU MHUX XIERAQ U MHUX SIKUR TAL-COIL NAILER JIRRIŻULTA F'MEW T JE W F'DANNU SERJU. HUWA IMPORTANTI ĦAFNA LI L-OPERATUR MAHSUB GĦALL-COIL NAILER JAQRA U JIFHEM DAN IL-MANWAL QABEL MA JĦADDEM L-GĦODDA. ŻOMM DAN IL-MANWAL DISPONIBBLI GĦAL OĦRAJN QABEL MA JUŻAW IL-COIL NAILER.

Jekk jogħġbok żomm dan il-manwal f'post sikur sabiex tirreferi għalih fil-futur.

Punti ta' referenza

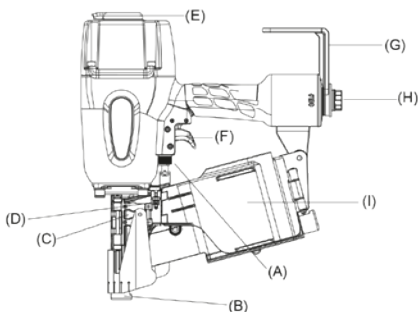

Spjegazzjoni tas-simboli



Ilbes protezzjoni tal-għajnejn



Twissija



Qiegħda tiġi spara ta l-fastener



Ilbes protezzjoni tal-widnejn



Aqra l-manwal qabel l-użu



Ilbes elmu



Twissijiet ġenerali

Twissijiet ġenerali tas-sikurezza



• **TWISSIJA:** Aqra t-twissijiet kollha u l-istruzzjonijiet kollha. In-nuqqas ta' segwitu tat-twissijiet u l-istruzzjonijiet jista' jirriżulta f'xokk elettriku, nar, dannu serju u/jew mewt.

• Uża l-coil nailer u l-aċċessorji skont dawn l-istruzzjonijiet, filwaqt li tqis il-kundizzjonijiet tax-xoghol u x-xoghol li għandu jsir. L-użu tal-ghodda għal operazzjonijiet differenti minn dawk maħsuba jista' jirriżulta f'sitwazzjoni perikoluża.

• Ibqa' attent, ara sew dak li qed tagħmel u uża sens komun meta tħaddem il-coil nailer. Tużax l-ghodda waqt li tkun għajjen/a jew taht l-influenza tad-drogi, l-alkohol jew medikazzjoni. Mument ta' nuqqas ta' attenzjoni waqt li tħaddem l-ghodda jista' jirriżulta f'dannu personali jew fi ħsara fil-materjal serja.

• Ir-riskji fuq oħrajn għandhom jiġu vvalutati mill-operatur.



• Uża protezzjoni tal-għajnejn immarkata bis-CE bil-protezzjoni quddiem u mal-ġenb kontra oġġetti li jitru meta tuża, tħaddem u ssewwi l-ghodda.



• Uża protezzjoni tal-widnejn immarkata bis-CE hdejn jew fuq il-post tax-xoghol biex tevita l-ħsara lis-smiġh. L-esponiment mhux protett għal livelli għoljin ta' hsejjes jistgħu jikkawżaw telf tas-smiġh permanenti u diżabilitanti u problemi oħra bħal tinnitus (żanżin, tisfir jew hsejjes fil-widnejn). Kontrolli xierqa biex jitnaqqas ir-riskju jistgħu jinkludu azzjonijiet bħal materjali li jtaffu biex jevitaw li l-biċċiet tal-hidma jagħmlu l-hsejjes.



• Huwa rakkomandat li tuża l-protezzjoni tar-ras immarkata bis-CE fuq il-post tax-xoghol.

• Hija r-responsabbiltà tal-impjegatur li jġiegħel lill-utenti tal-ghodda u lill-persunal ieħor fil-viċin fil-post tax-xoghol biex jilbsu tagħmir protettiv personali bħall-protezzjoni tal-għajnejn, il-maskra tat-trab, iż-żraben tas-sikurezza li ma jizloqx, kappell iebees u/jew protezzjoni tas-smiġh.

• Ilbes sew. Tilbisx hwejjeġ jew ġojjellerija li jiġuk kbar. Żomm xagħrek, il-hwejjeġ u l-ingwanti tiegħek 'l bogħod minn partijiet li jiċċaqalqu biex tevita danni serji. Ilbes biss ingwanti li jiġuk sew u li jippermettu kontroll sikur tal-grillu u kwalunkwe apparat ta' aġġustament. Ilbes hwejjeġ li jsaħħnu meta taħdem f'kundizzjonijiet keşhin, b'ix iżżomm idej k şhan u niexfin.

• Tippruvax tilhaq affarijiet mill-bogħod. Żomm saqajk sodi u żomm il-bilanċ f'kull ħin. Dan jippermetti kontroll aħjar tal-coil nailer f'sitwazzjonijiet mhux mistennja.

• Evita sparar mhux intenzjonat. Iġġorx l-ghodda meta jkollok subgħajk fuq il-grillu. Żomm subgħajk 'il bogħod mill-grillu meta ma tkunx qed tħaddem l-ghodda u meta timxi minn pożizzjoni ta' tħaddim għal oħra.

• Irrispetta l-coil nailer bħala tagħmir tax-xoghol.

• Tkunx traskurat bl-ghodda.

• Neħħi kwalunkwe għodod użati għall-manutenzjoni jew tiswija qabel ma tuża l-coil nailer. Ghodod li jifhallow imwaħħla ma' parti li tiċċaqalqu tal-coil nailer jistgħu jirriżultaw f'korrimment personali.

• Żomm l-ghodda b'attenzjoni, għax tista' tiksaħ, u dan jaffettwa l-qabda u l-kontroll.

• Qatt ma għandek tuża l-ghodda fil-preżenza ta' trab, gassijiet jew dħaen fjamabbli. L-ghodda tista' tipproduċi xrara li tista' tqabblad il-gassijiet u tikkawża nriren u ġġiegħel il-coil nailer jispoldi.

• Żomm il-post tax-xoghol nadif u mixgħul sew. F'postijiet bl-imbarazz u mudlama jista' jseħħu inċidenti.

• Tużax l-ghodda jekk ma tkunx f'kundizzjoni ta' tħaddim tajba.

• Spezzjona l-coil nailer qabel taħdem biex tiddetermina li hija f'kundizzjoni ta' tħaddim tajba. Iċċekja għal allinjament hażin, twaħħil tal-partijiet li jiċċaqalqu u għal kwalunkwe kundizzjoni oħra li tista' taffettwa l-operazzjoni. Tħaddimx l-ghodda jekk xi waħda mill-kundizzjonijiet imsemmija hawn fuq isseħħ minħabba li tista' tikkawża l-ħsara.

• Meta tħalli l-coil nailer fil-pożizzjoni ta' waqfien, uża ċ-ċinturin/raftering hook (G) jew poġġih dritt fuq il-magazzin jew laġenbha. Tħallihiex tistrieħ bil-ponta ta' quddiem (B) tipponta lejn l-operatur jew xi hadd fil-qrib.

• Persuni mharrġa teknikament biss, li qraw u fehm u l-istruzzjonijiet ta' operazzjoni/sikurezza għandhom iħaddmu l-ghodda.

• Żomm lit-ftal u lill-persuni ta' madwarek 'il bogħod waqt li tħaddem l-ghodda. Id-distrazzjonijiet jistgħu jwassluk sabiex tiffel il-kontroll.

• Dejjem assumi li l-coil nailer fih l-imsiemer. L-immanigġjar traskurat tal-ghodda jista' jwassal għal sparar mhux mistenni ta' msiemer u għal korrimment personali.

• Tippuntax l-ghodda lej k stess jew lejn xi hadd fil-qrib kemm jekk fiha l-imsiemer kif ukoll jekk le. L-attwazzjoni bla ħsieb se ttrilaxxa l-imsiemer u dan jista' jkkawża korrimment.

- Tisfurzax il-coil nailer. Uża l-ghodda x-xierqa għall-applikazzjoni tiegħek minhabba li tagħmel ix-xogħol aħjar u b'mod aktar sikur bir-rata li għaliha għiet iddisinjata.
 - M'għandekx thaddem l-ghodda sakemm din ma tkunx imqiegħda b'mod sod kontra l-biċċa tax-xogħol. Jekk din ma tkunx f'kuntatt mal-biċċa tax-xogħol, il-musmar jista' jiġi ddevjat 'il bogħod mill-mira tiegħek.
 - M'għandekx tgħaddi l-coil nailer fuq materjal li jkun iebes wisq jew artab wisq. Il-musmar jista' jtir minn fuq materjal iebes u jweġġa' lin-nies, materjal artab jista' jiġi ppenetrat faċilment u jippermetti li l-musmar jittajjar liberament.
 - M'għandekx iddaħħal imsiemer f'imsiemer oħrajn.
 - Oqgħod iżjed attent meta ddaħħal imsiemer f'hitan eżistenti jew f'partijiet oħrajn li ma jidhrux biex tevita kuntatt ma' oġġetti moħbija jew persuni fuq in-naħa l-oħra (eż., wajers, pajpijiet, kejbils tad-dawl.)
 - Wara li ddaħħal musmar, l-ghodda tista' terġa lura (tagħmel "recoil") u b'hekk tersaq 'il bogħod mill-bank tax-xogħol. Biex tnaqqas ir-riskju ta' korrimment dejjem immaniġġja r-recoil billi:
 - dejjem iżżomm il-kontroll tal-ghodda u tkun lest biex tirribatti l-movimenti normali jew f'daqqa bħar-recoil.
 - tħalli r-recoil tmexxi l-ghodda 'il bogħod mill-bank tax-xogħol.
 - ma tirreżistix ir-recoil sabiex l-ghodda tkun imqiegħda terġa lura fil-bank tax-xogħol.
 - iżżomm il-wiċċ u l-partijiet tal-ġisem 'il bogħod mill-ghodda.
 - Meta taħdem qrib ix-xifer ta' biċċa tax-xogħol jew f'angoli weqfin hafna, oqgħod attent li timminimizza l-qsim, il-qsim min-nofs, it-tifrik jew li l-imsiemer itiru jew itiru minn fuq wiċċ, u b'hekk jikkawżaw korrimment.
 - Tużax dan il-coil nailer biex tissikka kejbils tad-dawl. Mhuwiex iddisinjat għall-installazzjoni ta' kejbil tad-dawl u jista' jagħmel ħsara lill-insulazzjoni ta' wajers tad-dawl u b'hekk jikkawża xokk elettriku jew perikli ta' nirien. Barra minn hekk, l-ghodda mhijjex insulata milli tiġi f'kuntatt mal-enerġija elettrika.
 - Tużax l-ghodda biex twettaq xogħol ieħor barra l-funzjoni li tkun imfassla għaliha. B'mod speċjali, tużah iex bħala martell. L-impatt fuq l-ghodda se jżid ir-riskju ta' ghodda mkissra u r-rilaxx aċċidentali ta' msiemer.
 - Tużax l-ghodda jekk it-tikketa(i) ta' twissija ta' sikurezza jkunu neqsin jew bil-ħsara.
 - Tneħħix, tbaġħbasx, jew inkella twassalx sabiex il-kontrolli operattivi tal-ghodda jsiru inoperabbli.
- Thaddimx l-ghodda jekk xi parti tal-kontrolli li jhaddmu l-ghodda ma tkunx tista' tithaddem, tiġi skonnnettata, mibdula, jew ma taħdimx kif suppost.
- Il-coil nailer m'għandux jiġi modifikat sakemm ma jkunx awtorizzat fil-manwal jew approvat bil-miktub minn Kyocera Unimerco Fastening. In-nuqqas ta' konformità jista' jwassal għal sitwazzjonijiet perikolużi jew korrimenti.
-
- Żomm idejk u ġismek 'il bogħod miż-zona tar-rilaxx tal-imsiemer (B) tal-ghodda.
 - Uża biss imsiemer indikati fl-ispeċifikazzjonijiet tekniċi mogħtija flimkien ma' dan il-manwal.
 - Oqgħod attent meta timmaniġġja l-imsiemer, jista' jkollhom truf u punti li jaqtgħu.
 - Uża biss aċċessorji magħmula jew rakkomandati mill-manifattur tal-ghodda, jew aċċessorji li jagħmlu xogħol ekwivalenti għal dawk rakkomandati minn Kyocera Unimerco Fastening.
 - Daħħal l-imsiemer wara li tqabbad il-kompressur sabiex tipprevjeni spjar ta' msiemer mhux mistenni.
 - Oqgħod attent/a meta tneħħi musmar li kkawża mblokk. Il-mekkanizmu jista' jkun taħt kompressjoni u l-musmar jista' jintreħa b'saħħa waqt il-proċess tat-tneħħija ta' kundizzjoni ta' mblukkar.
 - Neħħi l-arja kkompresata meta
 - Mhijjex tintuża;
 - Tagħmel kwalunkwe manutenzjoni jew tiswija;
 - Tneħħija ta' mblukkar;
 - Tgħolli, tbaxxi jew inkella tmexxi l-ghodda għal post oġdid;
 - L-ghodda hija barra mis-supervizjoni u l-kontroll tal-operatur
 - Tneħħija tal-imsiemer mill-magazzin.
 - Arja kkompresata tista' tikkawża korrimment gravi.
 - Dejjem aghlaq il-provvista tal-arja, u skonnettja l-ghodda mill-provvista tal-arja meta din ma tkunx qed tintuża.
 - Qatt ma għandek tipponta l-arja kkompresata lejkw jew lejkw xi ħadd ieħor.
 - Dejjem uża l-plakka tal-arja tal-ghodda (H) tajba għall-ikkonnnettjar tat-tubu. Il-pressjoni għandha titneħħa mill-ghodda meta l-gonta tal-ikkonnnettjar tkun skonnnettjata.
 - Meta tkun qed tuża l-ghodda, taqbiżx il-pressjoni tat-thaddim massima $P_{s max}$.

- L-ghodda ma ghandhiex tkun konnessa ma' kumpressur li potenzjalment jaqbeż il-175 psi jew 12 bar.
- It-tfal m'għandhomx jilagħbu bl-ghodda. It-tindif u l-manutenzjoni mill-utent m'għandhomx isiru minn tfal.
- Tubi jvnuvnu jistghu jikkawżaw korriment gravi. Dejjem iċċekkja għal tubi jew fittings bil-ħsara jew mhux sodi.
- Provvista tal-arja ottima tinkiseb bl-użu ta' tubu tal-arja b'dijametru ta' 3/8" jew 10 mm. Jekk it-tubu tal-arja huwa twil wisq, dan jista' jikkawża nuqqas ta' pressjoni u provvista tal-arja. Il-konsum tal-arja jista' jinstab fl-ispeċifikazzjonijiet tekniċi għall-coil nailer.
- Qatt iġġorr jew tkaxkar l-ghodda mit-tubu tagħha.
- Żomm l-ghodda kif suppost. Jekk ikollha l-ħsara, sewwiha qabel ma tużaha. Jekk jogħġbok irreferi għall-istruzzjonijiet tal-manutenzjoni għal informazzjoni dettalljata dwar il-manutenzjoni kif suppost tal-ghodda.
- Jekk jogħġbok zomm l-ghodda f'kundizzjoni nadifa, imsaħ il-grass u/jew iż-żejt wara x-xogħol. Qatt ma għandek tuża likwidu għat-tindif fuq bażi ta' solvent biex tnaddaf l-ghodda. Huwa possibbli li s-solvent jiddeterjora l-komponenti tal-gomma u/jew tal-plastik ta' fuq l-ghodda. Il-manku u l-forma tal-ghodda miksija bil-grass jistghu jikkawżaw li twaqqa' l-ghodda bi żball u b'hekk tikkawża dannu lil persuna fil-qrib.
- Ara li l-coil nailer tiegħek jissewva minn persuna li ssewvi kwalifikata billi tuża biss partijiet li jiġu fornuti jew rakkomandati minn Kyocera Unimerco Fastening. Dan jaċċerta li s-sikurezza tal-ghodda tinzamm.
- Il-coil nailer għandu jithaddem biss minn arja kkompresata bl-aktar pressjoni baxxa meħtieġa għall-progress tax-xogħol sabieħ jittnaqqas l-istorbju u l-vibrazzjoni, u jimminimizza x-xedd.
- Uża biss lubrikanti rakkomandati minn Kyocera Unimerco Fastening/agent ta' TJEP lokalment.
- Uża arja kkompresata biss. L-użu ta' ossiġnu jew gassijiet kombustibbli għat-thaddim tal-coil nailer joħloq periklu ta' nirin u spluzjoni.
- Meta l-ghodda tkun qiegħda tintuża għal perjodi twal, l-operatur jista' jesperjenza skumdità f'idejgħ, fi spallejgħ, f'għonqu, jew f'partijiet oħrajn tal-ġisem.
- L-esponiment għall-vibrazzjoni jista' jikkawża ħsara li tiddizattiva lin-nervituri u lill-provvista tad-demm tal-idejgħ u d-dirgħajn.
- Jekk l-operatur jesperjenza sintomi bħal skumdità persistenti jew rikorrenti, uġiġgħ, throbbing, uġiġgħ, tingiż, nuqqas ta' ħass, sensazzjoni ta' hruq, jew ebusija, tinjorax dawn is-sinjali ta' twissija. L-operatur għandu jikkonsulta lil professjonista tas-saħħa kwalifikat dwar l-attivitajiet generali.
- Waqt li jkun qed juża l-ghodda, l-operatur għandu jadotta qagħda xierqa iżda ergonomika. Żomm pożizzjoni soda u evita qagħda stramba jew żbilanċjata.
- Żomm idejgħ ħafifa, iżda sikura fuq l-ghodda għalix ir-riskju mill-vibrazzjoni huwa generalment akbar meta żżommha b'forza akbar.
- Jistghu jeżistu riskji residwi relatati ma' perikli ta' xogħol ripetittivi bħat-tul taż-żmien tal-użu fir-rigward tal-pożizzjonijiet u l-forzi tax-xogħol. Huwa rakkomandat li tikkonsulta EN 1005-3 u EN 1005-4 għal tali informazzjoni.
- Żlieq, tfixkil fis-saqajn u waqgħat huma kawzi maġġuri ta' korriment fuq il-post tax-xogħol. Oqgħod attent/a għall-uċuħ li jizolqu meta thaddem l-ghodda.
- Ipproċedi b'attenzjoni akbar f'postijiet mhux familjari. Jistghu jeżistu perikli moħbija, bħal wajers tal-elettriku jew utilitajiet oħrajn.
- Jekk l-ghodda tintuża f'żona fejn hemm trab statiku, tista' xxerred it-trab u tikkawża periklu. Jekk possibbli dawwar l-egżost (E) lil hinn minn dawn iż-żoni.
- Fejn jinholqu perikli tat-trab, il-prijorità għandha tkun li jiġu kkontrollati fil-punt ta' emissjoni.

Istruzzjonijiet tat-thaddim

Twahhil tal-kumpressur

- Ikkonnettja l-konnessjoni fuq it-tubu tal-arja mal-plakka tal-arja tal-coil nailer (H).

Għabbi u neħhi l-fastener

- Ikkonnettja l-kumpressur qabel ma timla bl-imsiemer. Jekk timla bl-imsiemer qabel jiġi kkonnettjat il-kumpressur, l-imsiemer jistghu jiġu separati bi żball.

Perikli previsti

- Informazzjoni biex twestaq valutazzjoni tar-riskju ta' dawn il-perikli u l-implimentazzjoni ta' kontrolli xierqa huma essenzjali.
- Waqt it-thaddim, jista' joħroġ trab mill-biċċa tax-xogħol u mis-sistema tal-imsiemer/ġbir.

Ipponta ż-żennuna 'l bogħod minn kwalunkwe persunal u zomm is-saba' 'l bogħod mill-grillu meta tmla l-fastener.

- Aghfas il-lock tal-magazzin (D), iftaħ il-bieba tal-magazzin (C) u iftaħ il-magazzin (I).
- Il-qiegħ agġustabbli tal-magazzin jista' jkun agġustat billi:
 - tittella' l-panċa/insert tal-qiegħ għal pożizzjoni adattata skont it-tul tal-musmar.
 - tittella' u tiddawwar il-panċa/insert tal-qiegħ għal pożizzjoni adattata skont it-tul tal-musmar.
 - jitneħħa jew jiddaħħal l-insert tal-magazzin.
- Poġġi l-kojl ta' msiemer fil-magazzin (I). Ohroġ biżżejjed imsiemer sabiex tasal sal-feed pawl (C). Poġġi l-ewwel musmar fil-kanal tad-driver.
- Aghlaq il-magazzin (I) u l-lock tal-magazzin (D). Kun ċert li l-lock huwa sikur.

Il-fond tal-agġustament tal-pressjoni tal-ghodda

- Il-coil nailer huwa mghammar b'fond tal-agġustament tal-pressjoni tal-ghodda (A). Ittestja l-fond tal-agġustament tal-pressjoni tal-ghodda fuq biċċa għar-riami qabel ma tibda xogħlok.
- Dawwar il-pum (A) biex taġġusta l-fond tal-pressjoni tal-ghodda.
- Irrepeti l-proċedura ta' hawn fuq sakemm issib is-setting tal-fond tal-pressjoni tal-ghodda li tixtieq inti.

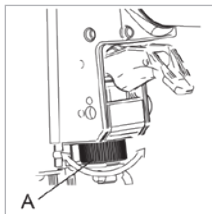
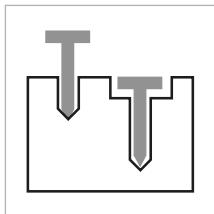

Thaddim tal-coil nailer

- Il-coil nailer jista' jkun mghammar b'wiehed mil-grilli (F) msemmija hawn taht:

Trigger sekwenzjali uniku

- Biex thaddem in-nailer, aghfas il-buttuna tas-sikurezza kontra l-biċċa tax-xogħol, u mbagħad iġbed il-grillu.
- Biex thaddem in-nailer mill-gdid, se jkollok bżonn tirrilaxxa l-buttuna tas-sikurezza għal kollox u tirrilaxxa l-grillu qabel ma tirrepeti l-proċedura ta' hawn fuq.

Sparar bit-thabbit

- Attiva l-grillu, habbat il-buttuna tas-sikurezza mal-biċċa tax-xogħol, u jiġi sparat tir.
- Biex thaddem in-nailer mill-gdid, se jkollok bżonn tirrilaxxa l-buttuna tas-sikurezza għal kollox qabel ma tirrepeti l-proċedura ta' hawn fuq.

Grillu li jista' jinxteghel

- Il-coil nailer jista' jkun mghammar bi grillu li jista' jinxteghel. Dan jippermettilek li tagħzel bejn sparar sekwenzjali uniku u sparar bit-thabbit. Skont il-mudell tal-ghodda, dan jista' jsir jew:
 - billi tinghafas il-buttuna tal-iswiċċ 'il quddiem u lura.
 - billi tingħebed il-buttuna 'l barra u tiddawwar.
 - billi tinghafas il-buttuna tal-iswiċċ sewda 'l ġewwa u x-xaft tal-iswiċċ jiġi mcaqlaq.

Tneħħija ta' musmar imblukkat

- Fil-każ ta' mblokk ta' musmar, skonnettja l-provvista tal-arja qabel ma tagħmel xi azzjoni. Ipponta l-coil nailer lil hinn minnek innifsek jew minn xi ħadd ieħor.
- Aghfas il-lock tal-magazzin (D) u iftaħ il-bieba tal-magazzin (C).
- Daħħal mandrel fin-nose (B) sabiex tmexxi l-musmar 'il fuq u fin-nose bore.
- Neħhi l-fastener imwahaħla bi tnalja ġeja għall-ponta jew b'tip ta' ghodda simili. Tużax idejx biex tneħhi l-fastener.
- Jekk ma rmexxilekx tneħhi l-fastener mwahaħla bil-metodu ta' hawn fuq, ikkuntattja lin-negozjant lokali tiegħek tat-TJEP.

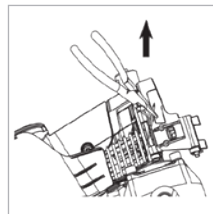
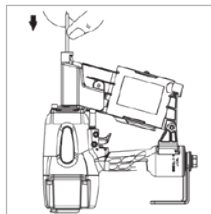

Istruzzjonijiet tal-manutenzjoni

Manutenzjoni ġenerali

- L-impjegatur u l-operatur huma responsabbli biex jiżguraw li l-coil nailer jinżamm f'kundizzjoni ta' thaddim sikura. Barra minn hekk, il-persunal awtorizzat tas-servizz tat-TJEP jew id-distributuri

Trouble shooting

tat-TJEP għandhom isewwu l-coil nailer u għandhom jużaw partijiet jew aċċessorji li huma fornuti jew irrakkomandati minn Kyocera Unimerco Fastening.

- Żomm il coil nailer f'kundizzjoni nadifa f'kull mument. Imsaħ il-griż jew iż-żejt b'ċarruta nadifa u xotta biex tevita li twaqqa' l-coil nailer b'mod aċċidentali.
- Uża lubrifikant tat-TJEP fil-plakka tal-arja (H) tal-coil nailer mill-anqas darbtejn kuljum (skont il-frekwenza tal-użu).
- Evita kwalunkwe użu ta' likwidu li jnaddaf fuq bażi ta' solvent biex tnaddaf il-coil nailer, minħabba li ċertu solvent jagħmel ħsara jew idgħajef il-partijiet komposti tal-coil nailer.
- Il-viti u skorfini kollha għandhom jinżammu ssikkati u mingħajr ħsara. Viti mhux issikati jistgħu jirriżultaw f'sitwazzjonijiet perikolużi u jikkawżaw korrimment personali gravi jew tkissir ta' partijiet.
- Huwa rakkomandat li jintużaw filter u regolatur fuq il-kumpressur.
- Battal it-tankijiet tal-kumpressur mill-ilma ta' kuljum.
- QATT tuża għodda jekk ikun hemm xi dubju.

Temp kiesaħ

- Meta tħaddem il-coil nailer f'temperaturi qrib u taħt dawk tal-iffriżar, l-umdità fil-pajp tal-arja tista' tiffriża u tipprevjeni l-coil nailer milli jaħdem.
- Naqqas il-pessjoni tal-arja għal 80 psi (5.5 bar) jew anqas.
- Nefħi l-imsiemer kollha mill-magazzin.
- Ikkonnettja l-kumpressur u spara l-coil nailer fil-vojt, għaliex tħaddim bil-mod għandu t-tendenza jsaħħan il-partijiet jiċċaqilqu.

Ħżin

- Meta ma tkunx qed tintuża għal perjodu estiż, applika kisja rqiqa ta' lubrikant fil-partijiet tal-azzar biex tevita s-sadid. Tahżinx il-coil nailer f'ambjent tat-temp kiesaħ. Meta ma jintużax, il-coil nailer għandu jinħażen f'post sħun u xott. Żomm 'il bogħod mit-tfal.

Rimi

- Rimi tal-coil nailer għandu jsir skont l-istruzzjonijiet mogħtija mill-awtoritajiet lokali.

Status	Tifsira
Il-coil nailer qed innixxi l-arja	<ul style="list-style-type: none"> • Viti tan-nose mhux issikkati <ul style="list-style-type: none"> · Issikka l-viti u erga' ċċekkja • Viti tal-kappa mhux issikkati <ul style="list-style-type: none"> · Issikka l-viti u erga' ċċekkja • Gasket jew sigill bil-ħsara <ul style="list-style-type: none"> · Ibdel il-gasket jew sigill
Il-coil nailer qed jispara fil-vojt	<ul style="list-style-type: none"> • Ħmieg fin-nose (B+C) <ul style="list-style-type: none"> · Naddaf in-nose • Magazzin maħmuġ/vojt (I) <ul style="list-style-type: none"> · Naddaf il-magazzin • Arja ristretta/fluss tal-arja inadegwat <ul style="list-style-type: none"> · Iċċekkja t-tubu u l-kumpressur
L-imsiemer mhux deħlin	<ul style="list-style-type: none"> • Nuqqas ta' lubrifikant <ul style="list-style-type: none"> · Uża lubrifikant tat-TJEP • Fasteners qosra wisq jew qies hażin għall-coil nailer <ul style="list-style-type: none"> · Uża msiemer tat-TJEP rakkomandati biss • Fasteners mghawwġin <ul style="list-style-type: none"> · Tużahomx
Nuqqas ta' enerġija	<ul style="list-style-type: none"> • Pressjoni tal-arja baxxa <ul style="list-style-type: none"> · Iċċekkja t-tubu u l-kumpressur • Nuqqas ta' lubrifikant (H) <ul style="list-style-type: none"> · Uża lubrifikant tat-TJEP
Imsiemer jimblukkaw il-coil nailer	<ul style="list-style-type: none"> • Qies hażin tal-imsiemer <ul style="list-style-type: none"> · Uża msiemer tat-TJEP rakkomandati biss • Fasteners mghawwġin <ul style="list-style-type: none"> · Tużahomx • Magazzin, viti tan-nose mhux issikkati <ul style="list-style-type: none"> · Issikka l-viti kollha u erga' ċċekkja
<p>Għal falliment minbarra s-sitwazzjonijiet ta' hawn fuq, jekk jogħġbok ieqaf uża l-coil nailer u kkuntatta lin-negozjant lokali tiegħek għal servizz ta' manutenzjoni.</p>	

TJEP-COILNAILERS

VEILIGHEIDS- EN BEDIENINGSINSTRUCTIES ONDERHOUD EN PROBLEEMOPLOSSING

Inhoudsopgave

Referentiepunten	105
Toelichting bij de symbolen	105
Algemene waarschuwingen	106
Voorzienbare gevaren	108
Bedieningsinstructies	108
Compressor aansluiten.....	108
Spijkers plaatsen en uitnemen	109
Indrijfdiepte instellen.....	109
De coilnailer gebruiken.....	109
Een vastzittende spijker verwijderen	109
Onderhoudsinstructies	109
Koud weer	110
Opslag.....	110
Afvoer	110
Problemen verhelpen	110



VERKEERD EN ONVEILIG GEBRUIK VAN DE COILNAILER HEEFT ERNSTIGE LETSELS OF DE DOOD TOT GEVOLG. HET IS UITERST BELANGRIJK DAT DE BEOOGDE GEBRUIKER VAN DE COILNAILER DEZE HANDLEIDING HEEFT GELEZEN EN BEGREPEN VOORDAT HIJ HET APPARAAT GAAT GEBRUIKEN. ZORG DAT DEZE HANDLEIDING BESCHIKBAAR IS VOOR ANDEREN VOORDAT ZIJ DE COILNAILER GAAN GEBRUIKEN.

Bewaar deze handleiding op een veilige plaats zodat u deze opnieuw kunt nalezen.

Referentiepunten

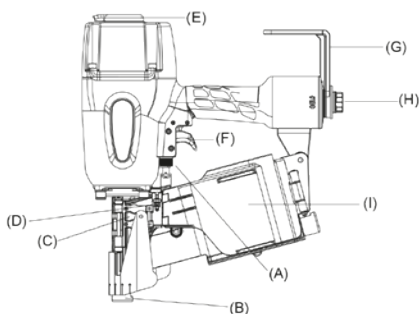

Toelichting bij de symbolen



Draag oogbescherming



Waarschuwing



Spijker wordt afgevuurd



Draag gehoorbescherming



Lees voor gebruik de handleiding



Draag een helm



Algemene waarschuwingen

Algemene veiligheidswaarschuwingen



• **WAARSCHUWING:** Lees alle veiligheidswaarschuwingen en alle instructies. Niet-naleving van de waarschuwingen en instructies kan elektrische schok, brand, ernstig letsel en/of de dood tot gevolg hebben.

- Gebruik de coilnailer en de accessoires in overeenstemming met deze instructies en houd rekening met de werkomstandigheden en de uit te voeren werkzaamheden. Indien u de coilnailer gebruikt voor een ander doel dan waarvoor het apparaat is bedoeld, kan dit leiden tot gevaarlijke situaties.
- Let goed op, sta stil bij wat u doet en gebruik uw gezond verstand wanneer u coilnailer gebruikt. Gebruik het gereedschap niet als u moe bent of onder invloed bent van drugs, alcohol of medicijnen. Wanneer u afgeleid raakt tijdens het gebruik van het apparaat, kan dit leiden tot ernstig persoonlijk letsel.
- De gebruiker moet de risico's voor anderen inschatten.



• Gebruik oogbescherming met zijkleppen voorzien van een CE-markering als bescherming tegen wegvliegende objecten bij het hanteren, gebruiken en onderhouden van het apparaat.



• Gebruik gehoorbescherming voorzien van een CE-markering op of nabij de werkplek om gehoorschade te voorkomen. Blootstelling aan hoge geluidsniveaus zonder gehoorbescherming kan permanent, invaliderend gehoorverlies en andere gehoorschade zoals tinnitus (zoals piep-, sis, fluit-, brom- of ruis-tonen in één of beide oren) veroorzaken. Passende risicobeperkende maatregelen zijn onder meer geluiddempende materialen om te voorkomen dat werkstukken gaan "rinkelen".



• Het is raadzaam om op de werkplek een helm met CE-markering te dragen.

- Het is de verantwoordelijkheid van de werkgever dat alle gebruikers van het apparaat en alle omstanders op de werkplek worden verplicht tot het dragen van persoonlijke beschermingsmiddelen zoals oogbescherming, een stofmasker, veiligheidsschoenen met antislipzolen, een helm en/of gehoorbescherming.
- Draag geschikte kleding. Draag geen loszittende kleding of sieraden. Houd uw haar, kleding en handschoenen uit de buurt van bewegende onderdelen om ernstig letsel te voorkomen. Draag uitsluitend handschoenen die u voldoende gevoel geven en waarmee u de trekker en stelmechanismes veilig kunt bedienen. Draag warme kleding als het koud is zodat uw handen warm en droog blijven.

• Reik niet te ver. Zorg dat u te allen tijde stevig op de grond staat. Hierdoor kunt u de coilnailer beter onder controle houden in onverwachte situaties.

• Voorkom dat u het apparaat per ongeluk afvuurt. Draag het apparaat nooit met uw vinger aan de trekker. Houd nooit uw vinger aan de trekker als u het apparaat niet gebruikt en als u het van de ene werkpositie in de andere verplaatst.

• Beschouw de coilnailer als een werktuig.

• Gebruik het nooit om mee te dollen.

• Verwijder voor gebruik van de coilnailer alle gereedschappen die u hebt gebruikt voor onderhoud of reparatie. Indien u gereedschap op een bewegend onderdeel van de coilnailer laat zitten, kan persoonlijk letsel het gevolg zijn.

• Ga zorgvuldig met het apparaat om omdat dit koud kan worden waardoor de grip en controle kan worden aangetast.

• Gebruik het apparaat nooit bij ontvlambare stof, gassen of dampen. Het apparaat kan een vonk veroorzaken waardoor de gassen zouden kunnen ontsteken met brand en explosie van de coilnailer tot gevolg.

• Houd het werkgebied schoon en goed verlicht. Ongelukken vinden vaker plaats in rommelige of slecht verlichte gebieden.

• Gebruik het apparaat nooit als het niet in onberispelijke, werkende staat verkeert.

• Controleer het apparaat voor gebruik zodat u zeker weet dat het in onberispelijke, werkende staat verkeert. Controleer of bewegende onderdelen correct zijn uitgelijnd, niet vastlopen, en of er geen andere omstandigheden zijn die de werking kunnen beïnvloeden. Gebruik het apparaat nooit als u een van de hiervoor vermelde situaties constateert omdat dit tot een storing kan leiden.

• Als u de coilnailer in de rustpositie houdt, moet u de riem/steuhaak (G) gebruiken of het apparaat op de voor- of zijkant zetten. Zet het apparaat nooit neer met de neus (B) richting de gebruiker of omstanders wijzend.

• Uitsluitend technisch onderwezen personen die de gebruiks- en veiligheidsinstructies hebben gelezen en begrepen mogen het apparaat gebruiken.

• Houd kinderen en omstanders op afstand als u het apparaat gebruikt. Als u afgeleid raakt, kunt u de controle over het apparaat verliezen.

• Ga er altijd van uit dat de coilnailer met spijkers is gevuld. Onzorgvuldige omgang met het apparaat kan

ertoe leiden dat spijkers onverwacht worden afgeschoten en persoonlijk letsel veroorzaken.

- Richt het apparaat nooit op uzelf of omstanders, of het apparaat nu met spijkers is gevuld of niet. Onverwachte activering kan ertoe leiden dat de spijkers worden afgeschoten en letsel veroorzaken.
- Forceer de coilnailer nooit. Gebruik altijd het juiste apparaat zodat de taak beter, sneller en veiliger kan worden uitgevoerd.
- Activeer het apparaat nooit tenzij deze stevig tegen het werkstuk is geplaatst. Als het apparaat geen contact maakt met het werkstuk, kan de spijker afketsen en van uw doel weg schieten.
- Gebruik de coilnailer nooit bij te harde of te zachte materialen. Bij harde materialen ketsen de spijkers mogelijk harder af en kan persoonlijk letsel veroorzaken. Zacht materiaal kan gemakkelijker door de spijkers worden doordrongen waardoor deze wegvliegen.
- Drijf spijkers niet tegen andere spijkers.
- Wees extra voorzichtig als u spijkers in bestaande wanden of andere blinde oppervlakken drijft om contact met verborgen voorwerpen (zoals draden, leidingen, elektrische kabels) of personen aan de andere kant te voorkomen.
- Nadat een spijker is afgeschoten, kan het apparaat terugslaan ("recoil") waardoor het van het werkvlak af beweegt. Om het letselrisico te verminderen altijd de terugslag opvangen door:
 - het apparaat altijd onder controle te houden en alert te zijn op normale of plotselinge bewegingen zoals terugslag.
 - toe te staan dat het apparaat door de terugslag van het werkoppervlak af beweegt.
 - de terugslag niet tegen te houden zodat het apparaat wordt teruggedrongen in het werkoppervlak.
 - uw gezicht en lichaamsdelen uit de buurt van het apparaat te houden.
- Ga bij werkzaamheden aan de rand van een werkstuk of in een grote hoek voorzichtig te werk om schilferen, splijten, splinteren, wegvliegen of terugslag van spijkers en dus letsel te voorkomen.
- Gebruik deze coilnailer nooit om elektrische kabels vast te zetten. Het apparaat is niet ontwikkeld voor elektrische kabels en kan de isolatie ervan beschadigen met elektrische schok of brandgevaar tot gevolg. Bovendien is het apparaat niet geïsoleerd en kan in contact komen met elektriciteit.
- Gebruik het apparaat nooit voor andere doeleinden dan waarvoor het is bedoeld. Gebruik het in het bijzonder niet als hamer. Slagen op het apparaat

vergroten het risico op beschadigingen en onbedoeld afvuren van spijkers.

- Gebruik het apparaat nooit met ontbrekende of beschadigde veiligheidswaarschuwinglabel(s).
 - Verwijder of knoei niet met bedieningselementen en doe ook niets anders waardoor ze onbruikbaar worden. Gebruik het apparaat niet als een deel van de bedieningselementen onbruikbaar, ontkoppeld of gewijzigd is, of als ze niet onberispelijk werken.
 - Modificeer de coilnailer niet tenzij dit volgens de handleiding is toegestaan of na schriftelijke goedkeuring van Kyocera Unimerco Fastening. Niet-naleving kan gevaarlijke situaties of letsel tot gevolg hebben.
-
- Houd uw handen en lichaam uit de buurt van de vuurmond (B) van het apparaat.
 - Gebruik uitsluitend spijkers uit de technische specificaties die bij deze handleiding zijn meegeleverd.
 - Wees voorzichtig bij de omgang met de spijkers omdat ze scherpe randen en punten kunnen hebben.
 - Gebruik uitsluitend accessoires die zijn gemaakt of worden aanbevolen door de fabrikant van het apparaat, of accessoires met vergelijkbare prestaties die worden aanbevolen door Kyocera Unimerco Fastening.
 - Plaats de spijkers nadat u de compressor hebt aangesloten om onverwacht afvuren van de spijker te voorkomen.
 - Wees voorzichtig bij het verwijderen van een vastgelopen spijker. Het mechanisme kan onder druk staan en de spijker kan bij een poging om de blokkade te verhelpen met kracht worden afgeschoten.
 - Koppel de perslucht los als
 - als het apparaat niet wordt gebruikt;
 - bij onderhoud of reparatie;
 - bij het verhelpen van een blokkade;
 - bij het optillen, neerzetten of anderszins verplaatsen van het apparaat;
 - als het apparaat niet onder toezicht of controle van de gebruiker is;
 - bij het verwijderen van spijkers uit het magazijn.
 - Perslucht kan ernstig letsel veroorzaken.
 - Schakel de luchttoevoer altijd uit en koppel het niet in gebruik zijnde apparaten los van de luchttoevoer.
 - Richt perslucht nooit op uzelf of anderen.
 - Gebruik altijd de juiste persluchtinlaat (H) voor de slangkoppeling. Maak het apparaat drukvrij voordat de koppeling wordt losgemaakt.

- Tijdens het gebruik van het apparaat mag de maximale werkdruk $P_{s \text{ max}}$ niet worden overschreden.
- Het apparaat mag niet worden aangesloten aan een compressor waarvan de druk 175 psi of 12 bar kan overschrijden.
- Laat nooit kinderen met het apparaat spelen. Laat het apparaat nooit door kinderen reinigen of onderhouden.
- Rondslaande slangen kunnen ernstig letsel veroorzaken. Controleer altijd op beschadigde of loszittende slangen en fittingen.
- Een optimale luchttoevoer wordt verkregen met een luchtslang met een diameter van 3/8" resp. 10 mm. Als de luchtslang te lang is, is de druk mogelijk te laag en de luchttoevoer te gering. Het luchtverbruik kunt u terugvinden in de technische specificaties voor de coilnailer.
- Draag of sleep het apparaat nooit aan de slang.
- Onderhoud het apparaat zorgvuldig. Als het apparaat is beschadigd, moet het voor gebruik worden gerepareerd. Raadpleeg de onderhoudsinstructies voor uitgebreide informatie over het correcte onderhoud van het apparaat.
- Houd het apparaat schoon. Veeg vet en/of olie af na afloop van de werkzaamheden. Gebruik een reinigingsmiddel op oplosmiddelbasis om het apparaat te reinigen. Het oplosmiddel kan de rubberen en/of kunststof componenten van het apparaat aantasten. Een vette hendel en behuizing kan ertoe leiden dat het apparaat per ongeluk valt en omstanders gewond raken.
- Laat uw coilnailer onderhouden door een gekwalificeerde onderhoudsmonteur en gebruik uitsluitend onderdelen die door Kyocera Unimerco Fastening worden geleverd of aanbevolen. Hierdoor blijft de veiligheid van het apparaat gewaarborgd.
- Gebruik de coilnailer alleen met perslucht met de laagste druk die nodig is voor het werk om lawaai en trillingen te reduceren en slijtage te minimaliseren.
- Gebruik uitsluitend smeermiddelen die door Kyocera Unimerco Fastening/uw TJEP-dealer worden aanbevolen.
- Gebruik uitsluitend perslucht. Het gebruik van zuurstof of brandbare gassen met de coilnailer levert een brand- en explosiegevaar op.
- Tijdens het gebruik kan afval van het werkstuk en het spijker-/verzamelsysteem worden afgevoerd.
- Als het apparaat langdurig wordt gebruikt, kan de gebruiker last krijgen van zijn armen, schouders, nek of andere lichaamsdelen.
- Blootstelling aan trillingen kan de zenuwen en bloedtoevoer naar de handen en armen invaliderend beschadigen.
- Als de gebruiker symptomen ervaart zoals een aanhoudend of terugkerend ongemak, pijn, bonzen, tintelen, gevoelloosheid, een branderig gevoel of stijfheid, moet de gebruiker deze tekenen serieus nemen. De gebruiker dient dan een gekwalificeerde medische professional te consulteren met betrekking tot de algemene activiteiten.
- Als de gebruiker het apparaat gebruikt, moet deze een geschikte maar ergonomische houding aannemen. Zorg voor een stevige stand en vermijd vreemde of onevenwichtige lichaamshoudingen.
- Grijp het apparaat lichtjes maar veilig vast omdat het risico van trillingen doorgaans groter is als de grip steviger is.
- Er blijven altijd restrisico's bestaan die verband houden met risico's door repetitief werk zoals de duur van de werkzaamheden en de werkhouding en krachten. Het is raadzaam om EN 1005-3 en EN 1005-4 te raadplegen voor informatie hieromtrent.
- Uitglijden, struikelen en vallen zijn de belangrijkste oorzaken van verwondingen door arbeidsongevallen. Let op gladde oppervlakken als u met het apparaat werkt.
- Ga in onbekende omgevingen heel voorzichtig te werk. Er kunnen verborgen gevaren zijn zoals stroomkabels of andere nutsleidingen.
- Als u het gereedschap gebruikt in gebieden met statisch geladen stof, kan de stof worden verspreid en een gevaar opleveren. Draai de uitlaat (E) indien mogelijk weg van deze zones.
- Als stof een gevaar oplevert, moet dit al bij het vrijkomen onder controle worden gehouden.

Bedieningsinstructies

Compressor aansluiten

- Sluit de koppeling van de luchtslang aan op de luchtinlaat van de coilnailer (H).

Voorzienbare gevaren

- Informatie voor een risicobeoordeling van deze gevaren en implementatie van geschikte controles is essentieel.

Spijkers plaatsen en uitnemen

- Sluit de compressor aan voordat u de spijkers plaatst. Als u de spijkers plaatst voordat de compressor is aangesloten, kan het zijn dat de spijkers per ongeluk worden afgeschoten. Richt de vuurmond nooit op personen en houd uw vinger tijdens het plaatsen van de spijkers niet aan de trekker.
- Druk de magazijnvergrendeling (D) omlaag, zwenk het magazijnklepje (C) open en open het magazijn (I).
- De verstelbare magazijnbodem kan worden versteld door:
 - de bodemplaat op te heffen/te verplaatsen al naar gelang de lengte van de spijkers.
 - de bodemplaat op te heffen en te verdraaien/te verplaatsen al naar gelang de lengte van de spijkers.
 - het magazijninzetstuk te verwijderen of te plaatsen.
- Plaats de rol met spijkers in het magazijn (I). Rol genoeg spijkers af om de toevoerpal (C) te kunnen bereiken. Plaats de eerste spijker in het drijfkanaal.
- Sluit het magazijn (I) en de magazijnvergrendeling (D). Zorg ervoor dat de vergrendeling is geborgd.

Indrijfdiepte instellen

- De coilnailer is voorzien van een instelmogelijkheid (A) voor de indrijfdiepte. Test de indrijfdiepte voor aanvang van de werkzaamheden op een stuk afval.
- Stel de indrijfdiepte in door de knop (A) te verdraaien.
- Herhaal de bovengenoemde procedure tot u de gewenste indrijfdiepte hebt ingesteld.

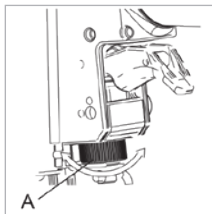
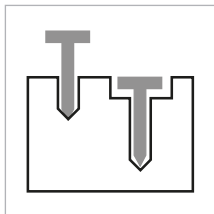

De coilnailer gebruiken

- De coilnailer kan worden uitgerust met een van de hierna genoemde trekkers (F):

Trekkervuur

- Om de nailer te activeren moet u de veiligheidsschakelaar tegen het werkstuk drukken en de trekker overhalen.
- Om de nailer opnieuw te activeren, moet u de veiligheidsschakelaar ontgrendelen en de trekker loslaten. Pas daarna kunt u de voorgaande procedure herhalen.

Contactvuur (bump fire)

- Activeer de trekker. Door de veiligheidsbeugel tegen het werkstuk te drukken, wordt een schot afgevuurd.
- Om de nailer opnieuw te activeren, moet u de veiligheidsschakelaar volledig ontgrendelen. Pas daarna kunt u de voorgaande procedure herhalen.

Schakelbare trekker

- De coilnailer kan worden uitgerust met een schakelbare trekker. Hierdoor kunt u omschakelen tussen een trekkervuur en contactvuur. Afhankelijk van het model apparaat, doet u dit door:
 - de schakelknop naar voren of naar achteren.
 - de schakelknop naar buiten te drukken en te verdraaien.
 - de zwarte schakelknopbout naar binnen te draaien en de schakelas te verdraaien.

Een vastzittende spijker verwijderen

- Bij een vastgelopen spijker moet u de luchttoevoer loskoppelen voordat u enige acties gaat ondernemen. Richt de coilnailer altijd van u zelf en anderen af.
- Druk de magazijnvergrendeling (D) omlaag en zwenk het magazijnklepje (C) open.
- Steek een doorn in de neus (B) om de vastzittende spijker naar boven en in het neusgat te drukken.
- Verwijder de vastgelopen spijker met een punttang of vergelijkbaar gereedschap. Verwijder de spijkers nooit met de hand.
- Als het niet lukt om de vastgelopen spijker op de beschreven manier te verwijderen, moet u contact opnemen met uw TJEP-dealer.

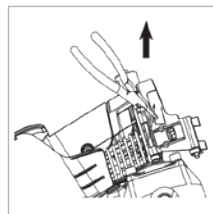
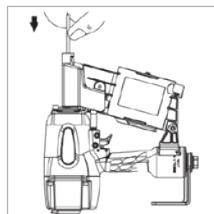

Onderhoudsinstructies

Algemeen onderhoud

- De werkgever en de bediener zijn ervoor verantwoordelijk dat de coilnailer in veilige werkende staat wordt gehouden. Bovendien mogen uitsluitend geautoriseerde servicemonteurs van TJEP of TJEP-dealers de

Problemen verhelpen

coilnailer repareren. Er mogen uitsluitend onderdelen of accessoires worden gebruikt die door Kyocera Unimerco Fastening worden geleverd of aanbevolen.

- Houd de coilnailer te allen tijde schoon. Veeg vet of olie af met een droge, schone doek om te voorkomen dat u de coilnailer per ongeluk laat vallen.
- Smeer de luchtinlaat (H) van de coilnailer minimaal twee keer per dag met TJEP-smeermiddel (afhankelijk van de gebruiksfrequentie).

Gebruik nooit reinigingsmiddelen op oplosmiddelbasis om de coilnailer te reinigen omdat bepaalde oplosmiddelen de composietmaterialen van het apparaat kunnen beschadigen of verzwakken.

- Alle bouten en moeren moeten vastzitten en onbeschadigd zijn. Losse bouten kunnen tot gevaarlijke situaties leiden en ernstig letsel of beschadigde onderdelen veroorzaken.
- Het is raadzaam om een compressor met filter en regelaar te gebruiken.
- Tap het water in de compressortanks dagelijks af.
- Gebruik een apparaat bij twijfel NOOIT.

Koud weer

- Als de coilnailer wordt gebruikt in lagen rond of onder het vriespunt, kan het vocht in de luchtleiding bevriezen waardoor de coilnailer niet werkt.
- Verlaag de luchtdruk tot 80 psi (5,5 bar) of lager.
- Verwijderen alle spijkers uit het magazijn.
- Sluit de compressor en vuur de lege coilnailer af omdat de bewegende onderdelen door een lage snelheid opwarmen.

Opslag

- Als het apparaat langdurig niet wordt gebruikt, moet u de stalen onderdelen voorzien van een dunnen laag olie om corrosie te voorkomen. Bewaar de coilnailer niet in een koude omgeving. Als de coilnailer niet wordt gebruikt, moet u het apparaat op een warme en droge plaats bewaren. Houd het apparaat buiten bereik van kinderen.

Afvoeren

- Neem bij het afvoeren van de coilnailer de voorschriften van de lokale autoriteiten in acht.

Status	Betekenis
De coilnailer lekt lucht	<ul style="list-style-type: none"> • Loszittende neusbouten <ul style="list-style-type: none"> · Draai de bouten vast en controleer opnieuw • Loszittende de dopbouten <ul style="list-style-type: none"> · Draai de bouten vast en controleer opnieuw • Beschadigde afdichting of pakking <ul style="list-style-type: none"> · Vervang de afdichting of pakking
De coilnailer vuurt geen spijkers af	<ul style="list-style-type: none"> • Vuil in de neus (B+C) <ul style="list-style-type: none"> · Reinig de neus • Vuil/leeg magazijn (I) <ul style="list-style-type: none"> · Reinig het magazijn • Luchtrestrictie/onvoldoende luchtstroom <ul style="list-style-type: none"> · Controleer de slang en compressor • Geen smering <ul style="list-style-type: none"> · Gebruik TJEP-smeermiddel • Te korte of verkeerde maat spijkers voor de coilnailer <ul style="list-style-type: none"> · Gebruik alleen de aanbevolen TJEP-spijkers • Gebogen spijkers <ul style="list-style-type: none"> · Niet gebruiken
Geen aanvoer van spijkers	<ul style="list-style-type: none"> • Te lage luchtdruk <ul style="list-style-type: none"> · Controleer de slang en compressor • Geen smering (H) <ul style="list-style-type: none"> · Gebruik TJEP-smeermiddel
Geen kracht	<ul style="list-style-type: none"> • Te lage luchtdruk <ul style="list-style-type: none"> · Controleer de slang en compressor • Geen smering (H) <ul style="list-style-type: none"> · Gebruik TJEP-smeermiddel
Spijkers zitten vast in de coilnailer	<ul style="list-style-type: none"> • Verkeerde maat spijkers <ul style="list-style-type: none"> · Gebruik alleen de aanbevolen TJEP-spijkers • Gebogen spijkers <ul style="list-style-type: none"> · Niet gebruiken • Loszittend magazijn, neusbouten <ul style="list-style-type: none"> · Draai alle bouten vast en controleer opnieuw
Gebruik de coilnailer niet en neem voor reparatie van andere dan de hiervoor genoemde defecten contact op met uw vakhandelaar.	

TJEP COILPISTOL

SIKKERHETS- OG BRUKSANVISNING

VEDLIKEHOLD OG FEILSØKING

Innholdsfortegnelse

Referanse punkter	111
Forklaring av symboler	111
Generelle advarsler	112
Forventet risiko	114
Bruksanvisning	114
Tilkobling av kompressoren	114
Fylle på og tømme pistolen	114
Justering av innslagsdybde	115
Betjene coilpistolen	115
Fjerne en fastkilt spiker	115
Vedlikeholdsinstruksjoner	115
Kaldt vær	116
Lagring	116
Kassering	116
Feilsøking	116



URIKTIG OG USIKKER BRUK AV SPOLEPISTOLEN VIL FØRE TIL DØDSFALL ELLER ALVORLIG PERSONSKADE. DET ER SVÆRT VIKTIG AT DEN TILTENKTE BRUKEREN AV SPOLEPISTOLEN LESER OG FORSTÅR DENNE BRUKSANVISNINGEN FØR BRUK AV VERKTØYET. OPPBEVAR DENNE BRUKSANVISNINGEN TILGJENGELIG FOR ANDRE FØR DE BRUKER SPOLEPISTOLEN.

Oppbevar denne bruksanvisningen på et trygt sted for fremtidig referanse.

Referanse punkter

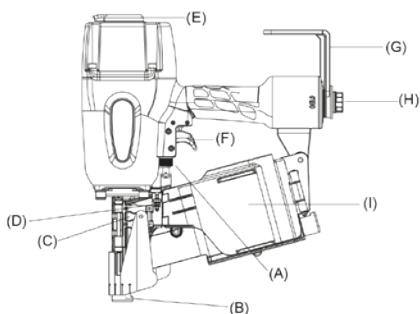

Forklaring av symboler



Bruk øyevern



Advarsel



Pistolen skyter



Bruk hørselvern



Les bruksanvisningen før bruk







Bruk hjelm



Generelle advarsler

Generelle sikkerhetsadvarsler

-  • **ADVARSEL:** Les alle sikkerhetsadvarsler og hele bruksanvisningen. Unnlattelse av å følge advarslene og bruksanvisningen kan resultere i elektrisk støt, brann, alvorlig personskade og/eller død.
- Bruk coilpistolen og tilbehøret i henhold til denne bruksanvisningen, og ta hensyn til omgivelsene og arbeidet som skal utføres. Bruk av verktøyet til andre formål enn det er beregnet for, kan føre til en farlig situasjon.
- Vær oppmerksom og følg med på det du gjør. Bruk sunn fornuft når du bruker coilpistolen. Ikke bruk verktøyet når du er trøtt eller påvirket av narkotika, alkohol eller medisiner. Et øyeblikks uoppmerksomhet under bruk av verktøyet kan resultere i alvorlig personskade eller materielle skader.
- Risikoen for andre skal vurderes av brukeren.
-  • Bruk CE-merket øyevern med front- og sidebeskyttelse mot flygende objekter ved håndtering, bruk og vedlikehold av verktøyet.
-  • Bruk CE-merket hørselvern i nærheten av eller på arbeidsplassen for å unngå hørselsskader. Ubeskyttet eksponering mot høye støynivåer kan føre til permanent, redusert hørsel og andre problemer som tinnitus (ringing, summing, piping eller brumming i ørene). Passende tiltak for å redusere risikoen kan omfatte handlinger som for eksempel støyisolerende materialer for å hindre at arbeidsstykket gir fra seg lyd.
-  • Det anbefales å bruke CE-merket hodebeskyttelse på arbeidsplassen.
- Det er arbeidsgivers ansvar å påse at brukere av verktøyet og alt annet personell i nærheten av arbeidsplassen bruker personlig verneutstyr som øyevern, støvmaske, sklisikre vernesko, hjelm og/eller hørselvern.
- Bruk egnede klær. Ikke bruk løstsittende klær eller smykker. Hold hår, klær og hansker unna bevegelige deler for å unngå alvorlig personskade. Bare bruk hansker som gir tilstrekkelig følelse og sikker kontroll av avtrekkeren og eventuelle justeringsenheter. Bruk varme klær ved arbeid under kalde forhold, for å holde hendene dine varme og tørre.
- Ikke strekk deg for langt. Ha godt fotfeste og god balanse til enhver tid. Dette vil gi bedre kontroll på coilpistolen ved uventede situasjoner.
- Forhindre utilsiktet avfyring. Ikke bær verktøyet med fingeren på avtrekkeren. Hold fingrene unna avtrekkeren når du ikke betjener verktøyet og ved bevegelse fra én driftsposisjon til en annen.
- Respekter coilpistolen som et hjelpemiddel.
- Ikke delta i narrestreker.
- Fjern alle verktøy som er brukt til vedlikehold eller reparasjon, før bruk av coilpistolen. Verktøy festet til en av de bevegelige delene på coilpistolen kan forårsake personskade.
- Håndter verktøyet med forsiktighet, da det kan bli kaldt, noe som påvirker grep og kontroll.
- Bruk aldri verktøyet i nærvær av brennbart støv, gasser eller damper. Verktøyet kan avgi gnister som kan antenne gasser og føre til brann, og få coilpistolen til å eksplodere.
- Hold arbeidsområdet ryddig og godt belyst. Rotete eller mørke områder kan forårsake ulykker.
- Ikke bruk verktøyet dersom det er i stand.
- Kontrollér coilpistolen før bruk for å forsikre deg om at den er i god stand. Kontrollér for feiljustering, fastkjørte bevegelige deler og andre tilstander som kan påvirke driften. Ikke bruk verktøyet hvis noen av de ovennevnte forholdene oppstår, ettersom det kan føre til feil.
- Når du legger fra deg coilpistolen i hvilestilling, bruk beltøkroken/opphegskroken (G) eller sett den oppreist på magasinet eller liggende på siden. Ikke la den ligge med dysedelen (B) pekende mot brukeren eller andre i nærheten.
- Kun kvalifiserte brukere, som har lest og forstått bruksanvisningen og sikkerhetsinstruksene, skal betjene verktøyet.
- Barn og tilskuere skal holdes på avstand når du bruker verktøyet. Forstyrrelser kan føre til at du mister kontrollen.
- Gå alltid ut fra at coilpistolen inneholder spiker. Uforsiktig håndtering av verktøyet kan resultere i uventet avfyring av spiker og personskade.
- Ikke la verktøyet peke mot deg selv eller noen i nærheten, enten det inneholder spiker eller ikke. Uventet aktivering vil avfyre spiker og forårsake skade.
- Ikke bruk kraft på coilpistolen. Bruk riktig verktøy til ditt formål, dermed vil jobben kunne utføres på en bedre og sikrere måte.

- Ikke aktiver verktøyet med mindre det er fast plassert mot arbeidsstykket. Hvis verktøyet ikke er i kontakt med arbeidsstykket, kan spikeren bøyes bort fra målet.
- Ikke bruk coilpistolen på materialer som er for harde eller for myke. Hardt materiale kan medføre rikosjett av spiker og skade personer, mykt materiale kan lett penetreres og føre til at spikeren beveger seg videre.
- Ikke skyt spiker inn i andre spiker.
- Vær ekstra forsiktig når du skyter spiker inn i eksisterende vegger eller andre uoversiktlige områder for å unngå kontakt med skjulte gjenstander eller personer på den andre siden (f.eks. ledninger, rør, elektriske kabler).
- Etter å ha skutt en spiker, kan verktøyet slå tilbake ("rekyl") og føre til at det beveger seg bort fra arbeidsflaten. For å redusere risikoen for skade, kontrollér rekyl ved å:
 - alltid ha verktøyet under kontroll og være klar til å motvirke normale eller brå bevegelser som rekyl.
 - tillate rekylen å flytte verktøyet bort fra arbeidsflaten.
 - ikke hindre rekylen, slik at verktøyet vil bli tvunget tilbake til arbeidsflaten.
 - holde ansikt og kroppsdeler unna verktøyet.
- Når du arbeider nær kanten av et arbeidsstykke eller i bratte vinkler, utvis forsiktighet for å unngå fliser, kløyving, splintring, uhindret bevegelse eller rikosjett av spiker, som kan forårsake skade.
- Ikke bruk denne coilpistolen til montering av elektriske kabler. Det er ikke beregnet for installasjon av elektriske kabler og kan skade isoleringen på disse og dermed forårsake elektrisk støt eller brannfare. Dessuten er ikke verktøyet isolert fra å komme i kontakt med strømførende deler.
- Ikke bruk verktøyet til å utføre andre jobber enn den tiltenkte bruken. Spesielt må det ikke brukes som en hammer. Støt på verktøyet vil øke risikoen for at verktøyet kan bli skadet og for utilsiktet avfiring av spiker.
- Ikke bruk verktøyet hvis etikett(-er) angående sikkerhetsadvarsler mangler eller er skadet.
- Du må ikke fjerne, tukle med eller på annen måte sørge for at verktøyets kontrollorganer blir ubrukelige. Ikke bruk verktøyet hvis noen del av verktøyets kontrollorganer er ubrukelig, frakoblet, endret, eller ikke fungerer skikkelig.
- Spolepistolen skal ikke endres med mindre det er autorisert i bruksanvisningen eller godkjent skriftlig av Kyocera Unimerco Fastening. Unnlattelse av å overholde dette kan føre til farlige situasjoner eller skader.



- Hold hender og andre kroppsdeler unna spikerutløpsområdet (B) til verktøyet.
- Bruk kun en spiker som er angitt i de tekniske spesifikasjonene levert sammen med denne bruksanvisningen.
- Vær forsiktig når du håndterer spiker, de kan ha skarpe kanter og spisser.
- Bruk kun tilbehør som er laget eller anbefalt av verktøyprodusenten, eller tilbehør som fungerer tilsvarende til de som er anbefalt av Kyocera Unimerco Fastening.
- Sett i spiker etter tilkobling av kompressoren, for å unngå utilsiktet avfiring av spiker.
- Vær forsiktig når du fjerner en fastkjørt spiker. Mekanismen kan være spent og spikeren kan bli avfyrt under forsøk på å frigjøre det fra en fastkjørt tilstand.
- Fjern trykkluffen når
 - Den ikke er i bruk;
 - Du utfører vedlikehold eller reparasjoner;
 - Du frigjør fastkjørt festemiddel;
 - Du hever, senker eller på annen måte flytter verktøyet til et nytt sted;
 - Verktøyet er utenfor brukerens tilsyn eller kontroll
 - Du tar ut spiker ut fra magasinet.
- Trykkluff kan føre til alvorlige personskader.
- Steng alltid av luftforsyningen, og koble fra verktøyet fra luftforsyningen når det ikke er i bruk.
- Rett aldri trykkluffe mot deg selv eller noen andre.
- Bruk alltid korrekt verktøy-luftplugg (H) for slangekoblingen. Trykket må fjernes fra verktøyet når koblingsskjøten er frakoblet.
- Ved bruk av verktøyet, ikke overskrid maksimum driftstrykk $P_{s maks}$.
- Verktøyet skal ikke kobles til en kompressor som potensielt kan overskride 175 psi eller 12 bar.
- Barn skal ikke leke med verktøyet. Rengjøring og vedlikehold av brukeren skal ikke gjøres av barn.

- Piskende slanger kan føre til alvorlige personska-der. Sjekk alltid for skadede eller løse slanger eller fittings.
- Optimal luftforsyning oppnås ved å bruke en luftslange med en diameter på 3/8" eller 10 mm. Hvis luftslangen er for lang, kan dette føre til tap av trykk og luftforsyningen. Man kan finne luftforbruker i de tekniske spesifikasjonene for coilpistolen.
- Verktøyet skal aldri dras eller bæres etter slangen.
- Vedlikehold av verktøyet må utføres med forsiktighet. Hvis du oppdager skader, må det repareres før bruk. Se vedlikeholdsinstruksjonene for detaljert informasjon om riktig vedlikehold av verktøyet.
- Hold verktøyet rent, tørk av fett og/eller olje etter arbeidet. Ikke bruk løsemiddelbasert rengjøringsmiddel for å rengjøre verktøyet. Løsemiddelet kan påvirke gummi- og/eller plastkomponenter på verktøyet. Fett på håndtaket og resten av verktøyet kan føre til at du mister verktøyet og skader personer i nærheten.
- Sørg for at service på coilpistolen kun utføres av kvalifisert personell med deler som er levert eller anbefalt av Kyocera Unimerco Fastening. Dette vil opprettholde sikkerheten til verktøyet.
- Spolepistolen skal kun drives med trykkluft ved det lavest nødvendige trykket for pågående arbeid, for å redusere støy og vibrasjon, og minimere slitasje.
- Bruk kun smøremidler anbefalt av Kyocera Unimerco Fastening/din lokale TJEP-forhandler.
- Bruk kun trykkluft. Bruk av oksygen eller brennbare gasser for drift av coilpistolen, medfører fare for brann og eksplosjon.

Forventet risiko

- Informasjon for å gjennomføre en risikovurdering av disse farene og implementering av egnede tiltak er avgjørende.
- Under driften kan rusk fra arbeidsstykket og spiker/magasin-systemet slynge ut.
- Ved bruk av verktøyet i lange perioder, kan brukeren oppleve ubehag i armer, skuldre, nakke, eller andre deler av kroppen.
- Eksponering for vibrasjoner kan forårsake invaliderende skade på nerver og blodtilførsel for hender og armer.
- Hvis brukeren opplever symptomer som vedvarende eller gjentakende ubehag, smerter, banking, verkning, kribling, nummenhet, brennende følelse

eller stivhet, ikke overse disse varsel-signalerne. Brukeren skal konsultere en kvalifisert helsearbeider i forbindelse med sin arbeidssituasjon.

- Under bruken av verktøyet, skal brukeren innta en egnet, men ergonomisk holdning. Alltid stå stødig og unngå vanskelige eller ubalanserte holdninger.
- Hold verktøyet med et lett, men trygt grep, fordi risikoen fra vibrasjon er generelt større når kraften i grepet er høyere.
- Restrisiko knyttet til gjentatte arbeidsfarer, som bruksvarighet med hensyn til arbeidsstillinger og krefter, kan eksistere. Det anbefales å konsultere EN 1005-3 og EN 1005-4 for slik informasjon.
- Ski-, snuble- og fallulykker er hovedårsaker til skader på arbeidsplassen. Vær oppmerksom på glatte overflater ved bruk av verktøyet.
- Vær spesielt forsiktig i ukjente omgivelser. Skjulte farer kan eksistere, for eksempel elektrisitet eller andre rø.
- Hvis verktøyet brukes i et område hvor det forekommer støv, kan det spre støvet og forårsake en fare. Om mulig snu eksosen (E) bort fra disse områdene.
- Der hvor det er farer i forbindelse med støv, skal det prioriteres å kontrollere dem på utslippsstedet.

Bruerveiledning

Tilkobling av kompressoren

- Koble til koblingen på luftslangen til coilpistolens luftplugg (H).

Fylle på og tømme pistolen

- Koble til kompressoren før du lader spikrene. Hvis du lader spikrene før kompressoren blir koblet til, kan det hende at spiker blir skutt ved et uhell. Pekk spissen bort fra alt personell, og hold fingeren borte fra avtrekkeren når du lader pistolen.
- Trykk ned magasinlåset (D), sving opp magasindøren (C) og åpne magasinet (I).
- Den justerbare magasinbunnen kan justeres ved:
 - løfte bunnplaten/innsatsen til en egnet posisjon i henhold til spikerlengden.
 - løfte og vri bunnplaten/innsatsen til en egnet posisjon i henhold til spikerlengden.
 - fjerne eller sette inn magasininnsats.

- Plasser spolen med spiker i magasinet (I). Spol ut nok spiker til å nå matehaken (C). Plasser den første spikeren i drivkanalen.
- Lukk magasinet (I) og magasinlåset (D). Forsikre deg om at låset er låst.

Justering av innslagsdybde

- Spolepistolen kan utstyres med en justering for innslagsdybden (A). Test innslagsdybden på et skrapstykke før du starter arbeidet.
- Vri på knappen (A) for å justere innslagsdybden.
- Gjenta ovennevnte fremgangsmåte til du oppnår ønsket innslagsdybde.

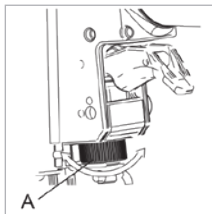
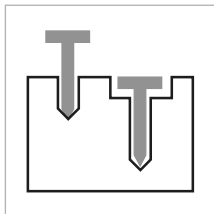

Betjene coilpistolen

- Spolepistolen kan utstyres med en av utløserne (F) omtalt under:

Enkelt, sekvensiell utløser

- For å aktivere coilpistolen, trykk sikringsbraketten mot arbeidsstykket, og trekk i avtrekkeren.
- For å aktivere pistolen på nytt, må du frigjøre sikringsbraketten helt og slippe avtrekkeren før du gjentar prosedyren ovenfor.

Stompeavtrekk

- Aktiver avtrekkeren, stomp sikkerhetsbraketten mot arbeidsstykket, og en spiker vil bli skutt ut.
- For å aktivere pistolen på nytt, må du frigjøre sikringsbraketten helt før du gjentar prosedyren ovenfor.

Omkobbar utløser

- Spolepistolen kan utstyres med en omkobbar utløser. Dette lar deg skifte mellom enkelt, sekvensiell avtrekk og stompeavtrekk. Avhengig av verktøymodell, kan dette enten gjøres ved:
 - skyve bryterknappen tilbake eller fram.
 - skyve bryterknappen utover og vri den.
 - skyve den sorte bryterknappstappen innover og flytte bryterskaffet.

Fjerne en fastkilt spiker

- Hvis spikeren er fastkilt, kobler du fra luftfforsyningen før du utfører noen handlinger. Pek coilpistolens bort fra deg selv og andre.
- Trykk ned magasinlåset (D) og sving opp magasin-døren (C).
- Sett en dor inn i dysen (B) for å presse den fastkilt spikeren opp og inn i dysehullet.
- Fjern det fastkjørte festemiddelet med en flat tang eller lignende type verktøy. Ikke bruk hånden din til å fjerne festemiddelet.
- Hvis du ikke klarte å fjerne det fastkjørte festemiddelet med den ovennevnte metoden, kontakt din lokale TJEP-forhandler.

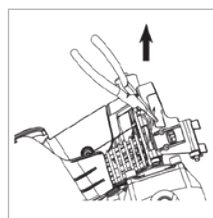
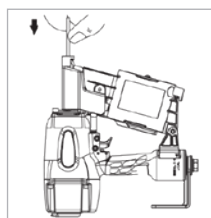

Vedlikeholdsinstruksjoner

Generelt vedlikehold

- Arbeidsgiveren og brukeren er ansvarlig for å sikre at coilpistolen holdes i sikker stand. Videre skal bare autorisert TJEP-servicepersonell eller TJEP-forhandlere reparere coilpistolen, og bruke deler eller tilbehør som er levert eller anbefalt av Kyocera Unimerco Fastening.
- Hold coilpistolen i ren tilstand til enhver tid. Tørk av fett eller olje med en tørr, ren klut for å hindre at du mister coilpistolen utilsiktet.
- Bruk TJEP smøring i luftpluggen (H) til coilpistolen minst to ganger om dagen (avhengig av bruksfrekvens).
- Unngå bruk av løsemiddelbasert rengjøringsmiddel for å rense coilpistolen, ettersom enkelte løsemidler vil skade eller svekke plastdeler på coilpistolen.
- Alle skruer og muttere skal holdes stramme og uskadede. Løse skruer kan føre til farlige situasjoner og kan medføre alvorlig personskade eller at deler blir ødelagt.

Feilsøking

- Det anbefales å bruk et filter og en regulator på kompressoren.
- Tøm kompressortankene for vann daglig.
- ALDRI bruk et verktøy hvis du er i tvil.

Kaldt vær

- Når man bruker coilpistolen i temperaturer nært og under frysepunktet, kan fuktigheten i luftledningen fryse og hindre at coilpistolen virker.
- Reduser lufttrykket til 80 psi (5,5 bar) eller mindre.
- Ta alle spikrene ut fra magasinet.
- Koble til kompressoren og løs-avfyr coilpistolen, da bevegelse i lave hastigheter varmer opp de bevegelige delene.

Lagring

- Når den ikke er i bruk for en lengre periode, påfør et tynt lag med smøremiddel på ståldeler for å unngå rust. Unngå lagring av coilpistolen i et kaldt miljø. Når den ikke er i bruk, bør coilpistolen lagres på et varmt og tørt sted. Holdes utenfor barns rekkevidde.

Kassering

- Kassering av coilpistolen må gjøres i henhold til instruksjonene gitt av lokale myndigheter.

Status	Betydning
Spolepistolen lekker luft	<ul style="list-style-type: none">• Løse dyseskruer<ul style="list-style-type: none">· Trekk til skruene og sjekk på nytt• Løse hetteskruer<ul style="list-style-type: none">· Trekk til skruene og sjekk på nytt• Skadet tetning eller pakning<ul style="list-style-type: none">· Erstatt tetning eller pakning
Spolepistolen skyter løst	<ul style="list-style-type: none">• Skitt i dysen (B+C)<ul style="list-style-type: none">· Rengjør dysen• Skittent/tomt magasin (I)<ul style="list-style-type: none">· Rengjør magasinet• Begrenset/utilstrekkelig luftstrøm<ul style="list-style-type: none">· Sjekk slange og kompressor
Ingen mating av spiker	<ul style="list-style-type: none">• Manglende smøring<ul style="list-style-type: none">· Bruk TJEP smøring• Festemidler for korte eller av feil størrelse for coilpistolen<ul style="list-style-type: none">· Bruk kun spiker anbefalt av TJEP• Bøyde festemidler<ul style="list-style-type: none">· Skal ikke brukes
Manglende kraft	<ul style="list-style-type: none">• Lavt lufttrykk<ul style="list-style-type: none">· Sjekk slange og kompressor• Manglende smøring (H)<ul style="list-style-type: none">· Bruk TJEP smøring
Spiker kiler seg fast i coilpistolen	<ul style="list-style-type: none">• Feil størrelse på spiker<ul style="list-style-type: none">· Bruk kun spiker anbefalt av TJEP• Bøyde festemidler<ul style="list-style-type: none">· Skal ikke brukes• Løst magasin, løse dyseskruer<ul style="list-style-type: none">· Trekk til alle skruer og sjekk på nytt

For andre feil enn ovennevnte situasjoner, avslutt bruken av coilpistolen og kontakt din lokale forhandler for service.

GWOŹDZIARKI PNEUMATYCZNE TJEP

INSTRUKCJE BEZPIECZEŃSTWA I OBSŁUGI KONSERWACJA I ROZWIĄZYWANIE PROBLEMÓW

Spis treści

Punkty odniesienia	117
Objaśnienie symboli	117
Ostrzeżenia ogólne	118
Zagrożenia możliwe do przewidzenia	120
Instrukcje obsługi	121
Podłączanie kompresora	121
Wkładanie i wyjmowanie elementu łączącego	121
Regulacja głębokości wbijania	121
Obsługa gwoździarki pneumatycznej	121
Wyciąganie zakleszczonego gwoździa	122
Instrukcje konserwacji	122
Niskie temperatury	122
Przechowywanie	122
Utylizacja	123
Rozwiązywanie problemów	123



NIEPRAWIDŁOWE LUB NIEBEZPIECZNE UŻYTKOWANIE GWOŹDZIARKI PNEUMATYCZNEJ MOŻE SKUTKOWAĆ ŚMIERCIĄ LUB POWAŻNYMI OBRAŻENIAMI. BARDZO WAŻNE JEST, ABY OPERATOR GWOŹDZIARKI PNEUMATYCZNEJ PRZECZYTAŁ ZE ZROZUMIENIEM NINIEJSZĄ INSTRUKCJĘ PRZED ROZPOCZĘCIEM UŻYTKOWANIA TEGO NARZĘDZIA. NALEŻY ZACHOWAĆ NINIEJSZĄ INSTRUKCJĘ I UDOSTĘPNIĆ JĄ INNYM OSOBOM, KTÓRE BĘDĄ KORZYSTAŁY Z GWOŹDZIARKI.

Zachować niniejszą instrukcję w bezpiecznym miejscu w celu umożliwienia przyszłego wglądu.

Punkty odniesienia

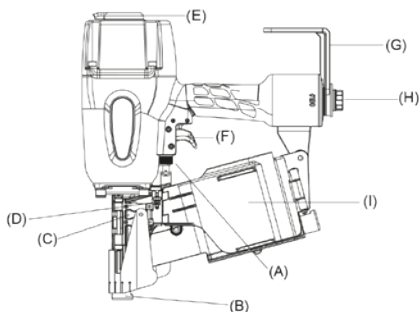

Objaśnienie symboli



Stosuj ochronę
oczu



Uwaga



Wystrzelenie el-
ementu łączącego



Stosuj ochronę
uszu



Przed użyciem
przeczytaj
instrukcję







Noś hełm



Ostrzeżenia ogólne

Ostrzeżenia ogólne w zakresie bezpieczeństwa

-  • **OSTRZEŻENIE:** Przeczytaj wszystkie ostrzeżenia i instrukcje dotyczące bezpieczeństwa. Nieprzestrzeganie tych ostrzeżeń i instrukcji może skutkować porażeniem prądem, pożarem, poważnymi obrażeniami i/lub śmiercią.
- Używaj gwoździarki pneumatycznej i akcesoriów zgodnie z niniejszą instrukcją, uwzględniając warunki robocze oraz pracę do wykonania. Wykorzystywanie tego narzędzia do prac innych niż te, do których zostało przeznaczone, może spowodować zagrożenie.
- Podczas pracy z użyciem gwoździarki pneumatycznej zachowaj ostrożność i zdrowy rozsądek i skup się na tym, co robisz. Nie używaj narzędzia, jeżeli jesteś zmęczony/-a lub znajdujesz się pod wpływem narkotyków, alkoholu bądź leków. Wystarczy chwila nieuwagi, aby spowodować poważny wypadek lub zniszczenie mienia.
- Zagrożenia dla innych osób powinny zostać ocenione przez operatora.
-  • Podczas przenoszenia, obsługi i serwisowania narzędzia stosuj środki ochrony oczu z atestem CE, które zapewniają ochronę przed wylatującymi przedmiotami z przodu i z boków.
-  • Stosuj środki ochrony słuchu z atestem CE podczas przebywania w pobliżu lub w miejscu pracy, aby chronić się przed uszkodzeniem słuchu. Niezabezpieczona ekspozycja na wysokie poziomy hałasu może spowodować trwałą utratę słuchu i inne dolegliwości, takie jak szumy uszne (dzwonienie, gwiżdżenie lub brzęczenie w uszach). Odpowiednie środki kontrolne mające na celu ograniczenie tego ryzyka mogą obejmować na przykład użycie materiałów tłumiących w celu zapobiegania „dzwonieniu” obrabianych elementów.
-  • Zalecane jest noszenie w miejscu pracy środków ochrony głowy z oznakowaniem CE.
- Pracodawca jest odpowiedzialny za dopilnowanie, aby użytkownicy narzędzia i cały personel przebywający w pobliżu nosili środki ochrony indywidualnej takie jak ochrona oczu, maski przeciwpyłowe, obuwie antypoślizgowe, hełm i/lub ochrona słuchu.
- Noś odpowiedni ubiór. Nie noś luźnych ubrań ani biżuterii. Pilnuj, aby twoje włosy, ubrania ani rękawice nie znalazły się w pobliżu ruchomych części w celu uniknięcia poważnych obrażeń. Noś tylko takie rękawice, które zapewniają odpowiednie wycucie i bezpieczne kontrolowanie spustu i innych elementów regulacyjnych. Noś ciepłą odzież podczas pracy w niskich temperaturach, aby twoje dłonie były ciepłe i suche.
- Nie sięgaj urządzeniem zbyt daleko. Stój stabilnie, zachowaj odpowiednią postawę i równowagę. Dzięki temu w razie nieprzewidzianej sytuacji nie stracisz kontroli nad gwoździarką.
- Uważaj, aby nie wystrzelić gwoździa przez przypadek. Nie przenoś gwoździarki z palcem na spuście. Trzymaj palce z dala od spustu, kiedy nie korzystasz z narzędzia i podczas przenosin z jednego stanowiska operacyjnego na drugie.
- Traktuj gwoździarkę jako element pomagający w pracy.
- Nie baw się nim.
- Przed użyciem gwoździarki usuń wszystkie narzędzia służące do naprawy lub konserwacji. Narzędzia przymocowane do ruchomej części gwoździarki mogą spowodować obrażenia.
- Obchodź się z gwoździarką ostrożnie, ponieważ może się ona ochłodzić, wpływając na chwyt i kontrolę.
- Nigdy nie używaj gwoździarki w pobliżu łatwopalnego pyłu, gazów lub oparów. Narzędzie może doprowadzić do powstania iskry, która podpali gazy, wywołując pożar i powodując wybuch gwoździarki.
- Miejsce pracy musi być uporządkowane i dobrze doświetlone. Bałagan i brak światła mogą doprowadzić do wypadku.
- Nie wolno używać narzędzia, jeżeli nie jest w należytym stanie.
- Skontroluj gwoździarkę przed użyciem, aby sprawdzić czy znajduje się ona w należytym stanie. Sprawdź ją pod kątem niespasowania lub skrzywienia części ruchomych oraz innych nieprawidłowości, które mogą mieć wpływ na pracę. Nie używaj jej w przypadku wystąpienia któregokolwiek z powyższych warunków, ponieważ może to powodować niesprawność.
- Pozostawiając gwoździarkę w pozycji spoczynkowej, użyj pasa/haka (G) lub połóż ją na przedniej lub bocznej części. Nie pozostawiaj jej z głowicą (B) skierowaną w stronę operatora lub jakiegokolwiek innej osoby w pobliżu.
- Z tego narzędzia mogą korzystać wyłącznie osoby wykwalifikowane technicznie, które przeczytały

- i zrozumiały niniejsze instrukcje obsługi/bezpieczeństwa.
- Podczas pracy gwoździarki pneumatycznej w jej pobliżu nie mogą przebywać dzieci ani osoby postronne. Jeżeli się zdekcentrujesz, możesz stracić kontrolę nad urządzeniem.
 - Zawsze przyjmuj, że w gwoździarce znajdują się gwoździe. Nierozważne obchodzenie się z urządzeniem może skutkować nieoczekiwanym wyrzuceniem gwoździ i obrażeniami ciała.
 - Nie kieruj gwoździarki na siebie ani w stronę innych osób obecnych w pobliżu, niezależnie od tego, czy znajdują się w niej elementy łączące, czy nie. Nieoczekiwane włączenie spowoduje wyrzucenie gwoździa, powodując zranienie.
 - Nie należy używać gwoździarki z nadmierną siłą. Prawidłowo dobrana gwoździarka będzie działać lepiej i bezpieczniej.
 - Nie włączaj gwoździarki, jeżeli nie jest mocno dociśnięta do obrabianego elementu. Jeżeli gwoździarka nie styka się z obrabianym elementem, gwoździec może odbić się od celu.
 - Nie stosuj urządzenia na materiałach, które są zbyt twarde lub zbyt miękkie. Twardy materiał może spowodować rykoszet gwoździa i zranienie ludzi, miękki materiał może zostać łatwo przebity i sprawić, że gwoździec polecą swobodnie.
 - Nie wbijaj gwoździ w inne gwoździe.
 - Zachowaj szczególną ostrożność podczas wbijania gwoździ w istniejące ściany lub inne zamaskowane obszary, aby uniknąć kontaktu z ukrytymi obiektami (np. przewodami, rurami, kablami elektrycznymi) lub osobami znajdującymi się po drugiej stronie.
 - Po wbiciu gwoździa gwoździarka może odskoczyć do tyłu („odskok”), powodując jej odsunięcie od powierzchni pracy. Aby zmniejszyć ryzyko obrażeń, należy zawsze kontrolować odskok poprzez:
 - utrzymywanie kontroli nad narzędziem przez cały czas i gotowość na przeciwdziałanie normalnym lub nagłym ruchom takim jak odskok.
 - pozwalanie, aby odskok odsunął narzędzie od powierzchni pracy.
 - nieprzeciwdziałanie odskokowi, tak aby urządzenie zostało dociśnięte z powrotem do powierzchni pracy.
 - trzymanie twarzy i części ciała z dala od narzędzia.
 - Podczas pracy w pobliżu krawędzi obrabianego elementu lub wbijania pod ostrym kątem należy zachować ostrożność, aby zminimalizować odpryskiwanie, odłamywanie, wyrwanie, swobodne przelatywanie lub rykoszety gwoździ, które mogą powodować obrażenia.
 - Nie stosować gwoździarki do mocowania kabli elektrycznych. Nie została ona zaprojektowana do montażu kabli elektrycznych i może powodować uszkodzenie izolacji kabli elektrycznych, w konsekwencji wywołując porażenie elektryczne lub zagrożenia pożarowe. Ponadto gwoździarka nie zapewnia izolacji w przypadku kontaktu z energią elektryczną.
 - Nie używać urządzenia do wykonywania innych prac niż te, do których jest ona przeznaczona. W szczególności nie używać go jako młotki. Uderzenie w gwoździarkę powoduje zwiększenie ryzyka pęknięcia korpusu i przypadkowego wyrzutu elementu mocującego.
 - Nie wolno używać tego urządzenia, jeżeli jego etykiety ostrzegawcze są nieobecne lub uszkodzone.
 - Nie należy demontować, modyfikować ani w inny sposób uniemożliwiać korzystania z elementów sterowania narzędzia. Nie używać narzędzia, jeżeli którekolwiek z elementów jego sterowania nie nadają się do obsługi, są odłączone, zmodyfikowane lub nie działają prawidłowo.
 - Nie wolno modyfikować gwoździarki, chyba że zezwolono na to w niniejszym podręczniku lub została uzyskana pisemna zgoda od Kyocera Unimerco Fastening. Niestosowanie się do powyższego może prowadzić do niebezpiecznych sytuacji lub obrażeń.
-
- Ręce i części ciała należy trzymać z dala od obszaru wyrzutu gwoździa (B) urządzenia.
 - Stosować wyłącznie gwoździe określone w specyfikacji technicznej dostarczonej wraz z niniejszą instrukcją.
 - Zachowaj ostrożność podczas manipulowania gwoździami, ponieważ mają one ostre krawędzie i końcówki.
 - Stosuj wyłącznie akcesoria produkowane lub zalecane przez producenta tego narzędzia lub akcesoria, które są odpowiednikami tych zalecanych przez Kyocera Unimerco Fastening.
 - Gwoździe wkładaj po podłączeniu kompresora, aby zapobiec nieoczekiwanemu wyrzuceniu.
 - Zachowaj ostrożność podczas wyjmowania zakleszczonego gwoździa. Mechanizm może być naprężony i gwoździec może zostać wyrzucony z dużą siłą podczas próby uwolnienia.

- Usunąć sprężone powietrze, kiedy
 - Narzędzie nie jest używane;
 - Są wykonywane jakiegokolwiek czynności konserwacyjne lub naprawy;
 - Jest usuwane zakleszczenie;
 - Urządzenie jest podnoszone, opuszczane lub w inny sposób przemieszczane w nowe miejsce;
 - Urządzenie znajduje się poza nadzorem i kontrolą operatora;
 - Gwoździe są wyjmowane z magazynka;
- Sprężone powietrze może spowodować poważne obrażenia.
- Zawsze odcinaj dopływ powietrza i odłączaj urządzenie od dopływu powietrza, gdy nie jest ono używane.
- Nigdy nie kieruj sprężonego powietrza na siebie ani w stronę nikogo innego.
- Zawsze używaj właściwej zatyczki (H) do przyłącza węża. Ciśnienie musi być całkowicie usunięte z gwoździarki kiedy przyłącze jest odpięte.
- Podczas używania gwoździarki nie wolno przekraczać maksymalnego ciśnienia roboczego $P_{s\ max}$.
- Urządzenia nie wolno podłączać do kompresora, który może przekroczyć 175 psi lub 12 bar.
- Dzieciom nie wolno bawić się urządzeniem. Czynnności związane z czyszczeniem i konserwacją nie mogą być wykonywane przez dzieci.
- Miotające się węże mogą spowodować poważne obrażenia. Zawsze sprawdzaj węże i mocowania pod kątem uszkodzeń i obluźnienia.
- Optymalny dopływ powietrza osiąga się przy użyciu węża o średnicy 3/8" lub 10 mm. Zbyt długi wąż może doprowadzić do braku ciśnienia lub dopływu powietrza. Informacja o zużyciu powietrza znajduje się w danych technicznych gwoździarki.
- Nie przenoś ani nie ciągnij urządzenia, trzymając za wąż.
- Urządzenie należy serwisować ostrożnie. Jeżeli jest uszkodzone, przed kolejnym użyciem należy je naprawić. Zapoznaj się z instrukcją konserwacji, aby uzyskać szczegółowe informacje na temat właściwej konserwacji gwoździarki.
- Urządzenie należy utrzymywać w czystości, ścierać smar i/lub olej po pracy. Do czyszczenia gwoździarki nie wolno stosować żadnych środków czyszczących na bazie rozpuszczalników. Rozpuszczalnik może spowodować uszkodzenie

komponentów gumowych i/lub plastikowych urządzenia. Załuszczonego uchwytu i korpus urządzenia może spowodować jego przypadkowe upuszczenie i zranienie osoby znajdującej się w pobliżu.

- Gwoździarka może być serwisowana wyłącznie przez wykwalifikowanego technika serwisowego przy użyciu części dostarczanych lub zalecanych przez Kyocera Unimerco Fastening. Zagwarantuje to zachowanie bezpieczeństwa urządzenia.
- Gwoździarka powinna być zasilana wyłącznie sprężonym powietrzem o najniższej wartości wymaganej do pracy, co pozwoli zminimalizować hałas, wibracje oraz zużycie urządzenia.
- Stosuj wyłącznie środki smarne zalecane przez Kyocera Unimerco Fastening/ twojego lokalnego sprzedawcę TJEP.
- Używaj wyłącznie sprężonego powietrza. Używanie tlenu lub gazów łatwopalnych do eksploatacji gwoździarki tworzy ryzyko pożaru i wybuchu.

Zagrożenia możliwe do przewidzenia

- Konieczne jest przeprowadzenie oceny ryzyka dla tych zagrożeń i wdrożenie odpowiednich środków kontrolnych.
- Podczas pracy mogą być wyrzucane odłamki obrabianego elementu i gwoździe.
- W przypadku używania gwoździarki przez długie okresy czasu, operator może odczuwać dyskomfort w ramionach, plecach, szyi lub innych częściach ciała.
- Wystawienie na wibracje może powodować uszkodzenia nerwów i naczyń krwionośnych rąk i ramion, które prowadzą do kalectwa.
- Jeżeli operator odczuwa objawy takiego nieustępującego lub nawracającego dyskomfortu, bólu, pulsowania, mrowienia, odrętwienia, uczucia pieczenia lub zesztywnienia, nie wolno ignorować tych znaków ostrzegawczych. Operator powinien skonsultować się z lekarzem odnośnie ogólnych aktywności.
- Podczas używania gwoździarki operator powinien przyjąć odpowiednią i ergonomiczną pozycję. Utrzymuj bezpieczne oparcie stóp i unikaj niewygodnych lub niewyważonych pozycji.
- Trzymaj urządzenie lekkim, ale bezpiecznym chwytem, ponieważ ryzyko wywołane przez wibracje jest generalnie wyższe, gdy siła chwytu jest większa.

- Mogą występować ryzyka resztkowe związane z niebezpieczeństwami powtarzalnej pracy, takie jak długość użytkowania w stosunku do pozycji roboczych i sił. W celu uzyskania informacji zaleca się skonsultowanie z normą EN 1005-3 i EN 1005-4.
- Poślizgnięcia, potknięcia i upadki są głównymi powodami urazów w pracy. Uważaj na śliskie powierzchnie podczas pracy z urządzeniem.
- Postępuj szczególnie ostrożnie w nieznanym otoczeniu. Mogą istnieć ukryte zagrożenia, takie jak energia elektryczna lub inne instalacje.
- Jeżeli narzędzie to jest używane w miejscu, w którym jest statyczny pył, może go roznieść i spowodować zagrożenie. Jeśli to możliwe, skieruj wylot (E) z dala od tego obszaru.
- Gdy powstają zagrożenia związane z pyłem lub spalinami, priorytetem jest kontrolowanie ich w punkcie emisji.

Instrukcje obsługi

Podłączanie kompresora

- Podłącz złącze węża powietrza do zatyczki powietrza gwoździarki (H).

Wkładanie i wyjmowanie elementu

łąączącego

- Podłącz kompresor, zanim załadujesz gwoździe. Jeżeli załadujesz gwoździe przed podłączeniem kompresora, gwoździe mogą zostać przypadkowo wystrzelone. Podczas ładowania elementu łączącego wylot narzędzia należy kierować z dala od personelu, a palec powinien znajdować się z dala od spustu.
- Wciśnij zamek magazynku (D), otwórz drzwiczki magazynku (C) i sam magazynek (I).
- Regulowany spód magazynku może być dopasowywany poprzez:
 - podniesienie dolnej płytki/ wprowadzenie na odpowiednią pozycję zgodnie z długością gwoździ.
 - podniesienie i przekręcenie dolnej płytki/ wprowadzenie na odpowiednią pozycję zgodnie z długością gwoździ.
 - wyjęcie lub włożenie wkładki magazynku.
- Włożyć drut z gwoździami do magazynku (I). Rozwinąć dość gwoździ, by sięgnąć do zapadki

doprowadzającej (C). Umieścić pierwszy gwoźdź w kanale wbijania.

- Zamknąć magazynek (I) i zamek magazynku (D). Upewnij się, że zamek jest zabezpieczony.

Regulacja głębokości wbijania

- Gwoździarka jest wyposażona w regulację głębokości wbijania (A). Sprawdź głębokość wbijania na niepotrzebnym odpadku przed rozpoczęciem pracy.
- Obracaj pokrętkę (A), aby wyregulować głębokość wbijania.
- Powtarzaj powyższą procedurę aż do znalezieniażądanego ustawienia głębokości wbijania.

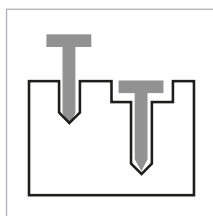

Obsługa gwoździarki pneumatycznej

- Gwoździarka może zostać wyposażona w jeden z poniższych spustów (F):

Pojedynczy spust sekwencyjny

- Aby uruchomić gwoździarkę, dociśnij element zabezpieczający do obrabianego elementu i naciśnij spust.
- Aby ponownie uruchomić gwoździarkę, musisz całkowicie zwolnić element zabezpieczający i całkowicie puścić spust, a następnie powtórzyć powyższą procedurę.

Strzał dociskowy

- Aktywuj spust i dociśnij element zabezpieczający do obrabianego elementu, a zostanie oddany strzał.
- Aby ponownie uruchomić gwoździarkę, musisz całkowicie zwolnić element zabezpieczający, a następnie powtórzyć powyższą procedurę.

Spust przełączniowy

- W gwoździarce można zamontować spust przełączniowy. Pozwala on przełączać się między pojedynczym strzałem sekwencyjnym a strzałem dociskowym. W zależności od modelu

urządzenia, przełączanie może następować za pomocą:

- przesunięcie przycisku przełączania w przód i w tył.
- przesunięcie przycisku przełączania na zewnątrz i przekręcenie go.
- przesunąć wypustkę czarnego przycisku przełączania do wewnątrz i przesunąć drążek przełączania.

Wyciąganie zakleszczonego gwoździaka

- W przypadku zakleszczenia gwoździaka odłącz doprowadzenie powietrza przed przystąpieniem do jakichkolwiek działań. Skieruj gwoździarkę z dala od siebie i innych.
- Wciśnij zamek magazynku (D) i otwórz drzwiczki magazynku (C).
- Wsuń trzpień do wylotu (B), aby przepchnąć zakleszczony gwoździak do góry, do kanału wylotowego.
- Wyjmij zakleszczony element łączący ostro zakończonymi szczypcami lub podobnym narzędziem. Nie wyjmuj elementu łączącego rękami.
- Jeżeli nie udało ci się wyjąć zakleszczonego elementu łączącego przy pomocy powyższej metody, skontaktuj się ze swoim lokalnym sprzedawcą TJEP.

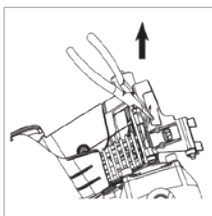
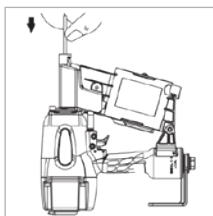

Instrukcje konserwacji

Konserwacja ogólna

- Pracodawca i operator ponoszą odpowiedzialność za utrzymanie gwoździarki w dobrym stanie technicznym. Ponadto naprawy tego narzędzia gazowego mogą być wykonywane wyłącznie przez autoryzowany personel serwisowy TJEP lub dystrybutorów TJEP; należy stosować części i akcesoria dostarczane lub zalecane przez Kyocera Unimerco Fastening.

- Gwoździarkę należy cały czas utrzymywać w czystości. Wycieraj smar lub olej przy użyciu suchej, czystej ściereczki, aby zapobiec przypadkowemu upuszczeniu gwoździarki.
- Używaj lubrykantu TJEP na zaworze powietrznym (H) gwoździarki przynajmniej dwa razy dziennie (zależnie od częstotliwości używania).

- Do czyszczenia nie stosuj środków czyszczących na bazie rozpuszczalnika, ponieważ niektóre rozpuszczalniki mogą uszkodzić lub osłabić kompozytowe elementy gwoździarki.
- Wszystkie śruby i nakrętki powinny być ciasno dokręcone i nieuszkodzone. Obluzowane śruby mogą wywoływać niebezpieczne sytuacje i prowadzić do uszkodzenia części lub poważnych obrażeń ciała.
- Zaleca się stosować filtr lub regulator w kompresorze.
- Zbiorniki na wodę w kompresorze należy opróżniać codziennie.
- NIGDY nie używaj urządzenia w przypadku jakiegokolwiek wątpliwości.

Niskie temperatury

- W przypadku używania gwoździarki w temperaturze bliskiej lub niższej od temperatury zamarzania, wilgoć w przewodzie doprowadzającym powietrze może zamarznąć i uniemożliwić gwoździarce działanie.
- Zmniejsz ciśnienie powietrza do 80 psi (5,5 bara) lub niższego.
- Wyjmij gwoździe z magazynku.
- Podłącz kompresor i strzel pustą gwoździarką – niska prędkość działania rozgrzeje części ruchome.

Przechowywanie

- W przypadku nieużywania przed dłuższy okres czasu, nałóż cienką warstwę substancji smarującej na części stalowe, aby zabezpieczyć przed korozją. Nie przechowuj gwoździarki w niskich temperaturach. Gdy nie jest używana, gwoździarka powinna być przechowywana w miejscu ciepłym i suchym. Trzymać z dala od dzieci.

Utylizacja

- Utylizację gwoździarki należy przeprowadzać zgodnie z wytycznymi udzielanymi przez władze lokalne.

Rozwiązywanie problemów

Status	Znaczenie
Z gwoździarki wydostaje się powietrze	<ul style="list-style-type: none"> • Luźne śruby wylotu <ul style="list-style-type: none"> · Dokręć śruby i sprawdź ponownie • Luźne śruby nakładki <ul style="list-style-type: none"> · Dokręć śruby i sprawdź ponownie • Uszkodzona plomba lub uszczelka <ul style="list-style-type: none"> · Wymień plombę lub uszczelkę
Gwoździarka nie wystrzeliwuje gwoździa	<ul style="list-style-type: none"> • Zanieczyszczony wylot (B+C) <ul style="list-style-type: none"> · Oczyszć wylot • Brudny/pusty magazynek (I) <ul style="list-style-type: none"> · Wyczyść magazynek • Blokada powietrza/ niedostateczny dopływ powietrza <ul style="list-style-type: none"> · Sprawdź przewód i kompresor • Brak lubrykacji <ul style="list-style-type: none"> · Użyj lubrykatu TJEP • Elementy mocujące zbyt krótkie do gwoździarki lub o niewłaściwym rozmiarze <ul style="list-style-type: none"> · Używaj wyłącznie zalecanych gwoździ TJEP • Zgięte elementy mocujące <ul style="list-style-type: none"> · Nie używaj ich
Brak doprowadzania gwoździ	<ul style="list-style-type: none"> • Niskie ciśnienie powietrza <ul style="list-style-type: none"> · Sprawdź przewód i kompresor • Brak lubrykacji (H) <ul style="list-style-type: none"> · Użyj lubrykatu TJEP
Brak zasilania	<ul style="list-style-type: none"> • Niskie ciśnienie powietrza <ul style="list-style-type: none"> · Sprawdź przewód i kompresor • Brak lubrykacji (H) <ul style="list-style-type: none"> · Użyj lubrykatu TJEP
Gwoździe zakleszczają się wewnątrz gwoździarki	<ul style="list-style-type: none"> • Niewłaściwy rozmiar gwoździ <ul style="list-style-type: none"> · Używaj wyłącznie zalecanych gwoździ TJEP • Zgięte elementy mocujące <ul style="list-style-type: none"> · Nie używaj ich • Luźne śruby magazynku, wylotu <ul style="list-style-type: none"> · Dokręć wszystkie śruby i sprawdź ponownie
<p>W przypadku jakichkolwiek innych awarii niż opisane powyżej sytuacje, należy zaprzestać używania gwoździarki i skontaktować się z lokalnym sprzedawcą w celu dokonania serwisu.</p>	

PISTOLAS DE PREGOS TJEP

INSTRUÇÕES DE SEGURANÇA E FUNCIONAMENTO MANUTENÇÃO E RESOLUÇÃO DE PROBLEMAS

Índice

Pontos de referência.....	124
Explicação dos símbolos.....	124
Avisos gerais.....	125
Perigos previstos.....	127
Instruções de funcionamento.....	128
Ligação do compressor.....	128
Carga e descarga do fixador.....	128
Profundidade do ajuste de introdução.....	128
Funcionamento da pistola de pregos.....	128
Eliminação de pregos encravados.....	129
Instruções de manutenção.....	129
Temperaturas baixas.....	129
Armazenamento.....	129
Eliminação.....	129
Resolução de problemas.....	130



A UTILIZAÇÃO INCORRETA DA PISTOLA DE PREGOS RESULTARÁ EM FERIMENTOS GRAVES OU FATAIS. É MUITO IMPORTANTE QUE O OPERADOR PREVISTO DA PISTOLA DE PREGOS LEIA E COMPREENDA ESTE MANUAL ANTES DE UTILIZAR A FERRAMENTA. MANTENHA ESTE MANUAL DISPONÍVEL PARA OUTROS, ANTES DE ESTES USAREM A PISTOLA DE PREGOS.

Guarde este manual num local seguro para consulta futura.

Pontos de referência

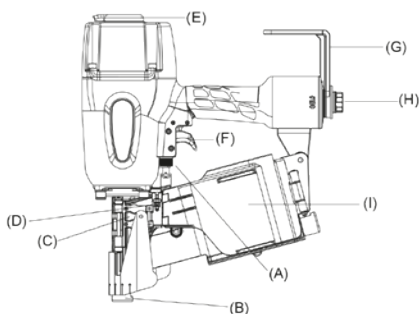

Explicação dos símbolos



Utilização de proteção ocular



Atenção



Disparo de fixador



Utilização de proteção auditiva



Ler o manual antes de utilizar



Utilização de capacete





Avisos gerais

Avisos gerais de segurança



• **ATENÇÃO:** Leia todos os avisos de segurança e todas as instruções. A não observância dos avisos e das instruções poderá provocar choques elétricos, ferimentos graves e/ou fatais.

- Utilize a pistola de pregos e os acessórios em conformidade com estas instruções, tendo em conta as condições de trabalho e as operações a realizar. A utilização da ferramenta para operações que não as previstas poderá originar uma situação perigosa.
- Mantenha-se alerta, preste atenção ao que está a fazer e sirva-se do bom senso aquando da utilização da pistola de pregos. Não utilize a ferramenta se estiver cansado ou sob a influência de drogas, álcool ou medicamentos. Um momento de desatenção ao utilizar a ferramenta poderá provocar ferimentos graves ou danificar o material.
- Os riscos para outras pessoas devem ser avaliados pelo operador.
- 
 • Utilize proteção ocular com marca CE, com proteções frontais e laterais contra objetos projetados, quando manusear, utilizar e reparar a ferramenta.
- 
 • Utilize proteção auditiva com marca CE no local da obra, ou perto deste, para evitar danos auditivos. A exposição não protegida a elevados níveis de ruído poderá provocar perdas auditivas permanentes, bem como outros problemas como zumbidos nos ouvidos. Os controlos adequados para a redução do risco poderão incluir ações como materiais de atenuação para evitar o ruído produzido pelas peças de trabalho.
- 
 • Recomenda-se a utilização de proteção para a cabeça com a marca CE no local de trabalho.
- É responsabilidade do empregador obrigar que todos os utilizadores da ferramenta, bem como todos os outros funcionários que se encontrem nas imediações do local de trabalho, utilizem equipamento de proteção individual, como proteção ocular, máscara de proteção contra poeira, calçado antiderrapante, capacete e/ou proteção auditiva.
- Use vestuário adequado. Não use roupas largas nem joias. Mantenha o cabelo, a roupa e as luvas longe das peças móveis, de forma a evitar ferimentos graves. Apenas use luvas para proporcionar uma sensação adequada de um controlo seguro do gatilho e de quaisquer dispositivos de regulação. Use roupa quente quando trabalhar em climas frios, de forma a manter as mãos quentes e secas.
- Não exceda o seu limite em termos de alcance. Mantenha sempre uma postura e um equilíbrio corretos. Isto possibilita um melhor controlo da pistola de pregos em situações inesperadas.
- Evite o disparo involuntário. Não transporte a ferramenta com o dedo no gatilho. Mantenha os dedos afastados do gatilho quando não estiver a utilizar a ferramenta e quando passar de uma posição de operação para outra.
- Respeite a pistola de pregos como um acessório de trabalho.
- Não tenha comportamentos incorretos.
- Retire quaisquer ferramentas utilizadas para manutenção ou reparação antes de usar a pistola de pregos. As ferramentas deixadas numa peça móvel da pistola de pregos poderão provocar ferimentos.
- Manuseie a ferramenta com cuidado, pois esta pode arrefecer, o que afeta a pega e o controlo.
- Nunca utilize a ferramenta na presença de poeiras, gases ou fumos inflamáveis. A ferramenta poderá produzir faíscas que podem provocar a combustão de gases, dando origem a um incêndio e à explosão da pistola de pregos.
- Mantenha a área de trabalho limpa e bem iluminada. As obstruções, bem como as áreas de iluminação insuficiente, são propícias a acidentes.
- Não utilize a ferramenta se esta não se encontrar num estado de funcionamento correto.
- Inspeccione a pistola de pregos, antes de a utilizar, de forma a determinar que se encontra em boa condição de utilização. Verifique se as peças móveis estão desalinhasadas, se produzem encravamento, bem como outra condição que possa afetar a respetiva utilização. Não utilize em caso de ocorrência de alguma das condições indicadas acima, pois tal poderá provocar uma anomalia.
- Quando deixar a pistola de pregos na posição de descanso, utilize a correia/gancho de suporte (G) ou coloque-a na vertical no cartucho ou de lado. Não a deixe com a ponta virada (B) em direção do operador ou de qualquer outra pessoa que se encontre nas imediações.

- Apenas as pessoas com competências técnicas, que tenham lido e compreendido as instruções de funcionamento/segurança, devem utilizar a ferramenta.
- Mantenha as crianças e os espetadores longe durante a utilização da ferramenta. As distrações poderão provocar a perda de controlo.
- Para sempre do princípio de que a pistola de pregos tem pregos. Uma utilização descuidada da ferramenta poderá originar o disparo acidental de pregos e provocar ferimentos.
- Não aponte a ferramenta na sua direção nem de outra pessoa que se encontre nas imediações, dispondo esta de pregos ou não. O acionamento inesperado provocará o disparo de pregos, originando ferimentos.
- Não force a pistola de pregos. Use a ferramenta correta para a sua aplicação, pois efetuará o trabalho com maior eficiência e segurança, à velocidade para a qual foi concebida.
- Não acione a ferramenta, salvo se firmemente encostada à peça de trabalho. Se a ferramenta não estiver em contacto com a peça de trabalho, o prego poderá ser desviado do alvo.
- Não acione a pistola de pregos sobre materiais demasiado rígidos ou macios. O material rígido poderá originar o ricochete dos pregos, ferindo alguém, e o material macio poderá ser facilmente penetrado e provocar o movimento livre dos pregos.
- Não introduza pregos em outros pregos.
- Tenha cuidado especial ao introduzir pregos em paredes existentes ou noutras áreas cegas, de forma a evitar o contacto com objetos ocultos ou pessoas que se encontrem no outro lado (por exemplo, fios, tubos, cabos elétricos).
- Após introduzir um prego, a ferramenta poderá produzir uma força de recuo, fazendo com que se afaste da superfície de trabalho. Para reduzir o risco de ferimentos, tenha sempre atenção à força de recuo ao:
 - manter sempre o controlo da ferramenta e estando preparado para contrapor os movimentos normais ou repentinos, como a força de recuo.
 - permitir que a força de recuo desloque a ferramenta para longe da superfície de trabalho.
 - não resistir à força de recuo, de forma que a ferramenta seja novamente forçada para a superfície de trabalho.
 - manter o rosto e os membros do corpo afastados da ferramenta.
- Ao trabalhar nas proximidades da extremidade de uma peça de trabalho, ou em ângulos de inclinação, tenha cuidado para minimizar a formação de lascas, rachas, fragmentos ou do movimento livre ou ricochete dos pregos, o que poderá provocar ferimentos.
- Não utilize a pistola de pregos para a fixação de cabos elétricos. Esta ferramenta não foi concebida para a instalação de cabos e poderá danificar o isolamento dos cabos elétricos, provocando, assim, perigos de choque elétrico ou incêndio. Em acréscimo, a ferramenta não dispõe de isolamento para entrar em contacto com eletricidade.
- Não utilize a ferramenta para a realização de outros trabalhos que não as funções especificadas. Em especial, não a utilize como um martelo. O impacto na ferramenta aumenta o risco de a danificar e da descarga acidental dos pregos.
- Não utilize a ferramenta em caso de ausência ou danos das etiquetas de aviso de segurança.
- Não retire, adultere nem provoque a inoperacionalidade dos controlos da ferramenta a gás. Não utilize a ferramenta se alguma das partes dos controlos de funcionamento da ferramenta estiver inoperável, desligada, alterada ou a não funcionar corretamente.
- A pistola de pregos não deve ser modificada, salvo autorização em contrário no manual ou aprovação por escrito da Kyocera Unimerco Fastening. A não observância desta instrução poderá originar situações ou ferimentos perigosos.



• Mantenha as mãos e o corpo afastados da área de descarga dos pregos (B) da ferramenta.

- Apenas utilize pregos designados nas especificações técnicas fornecidas com este manual.
- Tenha cuidado ao manusear pregos, pois estes poderão ter extremidades e pontas afiadas.
- Apenas utilize acessórios fabricados ou recomendados pelo fabricante da ferramenta, ou acessórios com um desempenho equivalente ao recomendado pela Kyocera Unimerco Fastening.
- Introduza os pregos depois de ligar o compressor para evitar o disparo acidental de pregos.
- Tenha cuidado durante a remoção de um prego encravado. O mecanismo poderá estar comprimido e o prego poderá ser descarregado à força enquanto tenta eliminar uma condição de encravamento.

- Elimine o ar comprimido quando
 - Não estiverem a ser utilizadas;
 - Realizar quaisquer operações de manutenção ou reparação;
 - Eliminar um encravamento;
 - Levantar, baixar ou deslocar de outro modo a ferramenta para um novo local;
 - A ferramenta estiver fora da supervisão ou do controlo do operador;
 - Retirar pregos do cartucho.
- O ar comprimido pode causar ferimentos graves.
- Corte sempre o fornecimento de ar e desligue a ferramenta do abastecimento quando esta não estiver a ser utilizada.
- Nunca direcione o ar comprimido para si nem para nenhuma outra pessoa.
- Utilize sempre a entrada de ar correta da ferramenta (H) para acoplar a mangueira. É necessário despressurizar a ferramenta quando se desligar a junta de acoplamento.
- Quando utilizar a ferramenta, não exceda a pressão máxima de funcionamento $P_{s\text{ máx.}}$.
- A ferramenta não pode estar ligada a um compressor que potencialmente exceda 175 psi ou 12 bar.
- As crianças não devem brincar com a ferramenta. A limpeza e a manutenção por parte do utilizador não devem ser realizadas por crianças.
- As mangueiras que se movimentam descontroladamente podem causar ferimentos graves. Verifique sempre se existem mangueiras ou ligações danificadas ou soltas.
- Obtém-se o fornecimento de ar ideal com uma mangueira de ar com um diâmetro de 3/8" ou 10 mm. Se a mangueira for demasiado comprida, pode fazer com que haja pressão e fornecimento de ar insuficientes. O consumo de ar pode ser consultado em nas especificações técnicas da pistola de pregos.
- Nunca transporte nem arraste a ferramenta pela mangueira.
- Preserve a ferramenta com o devido cuidado. Se danificada, efetue a reparação antes de a utilizar. Consulte as instruções de manutenção para ver informações detalhadas sobre a manutenção correta da ferramenta.
- Mantenha a ferramenta num estado limpo. Limpe a massa lubrificante e/ou o óleo após a realização de trabalhos. Não utilize nenhum produto de limpeza à base de solventes para limpar a

ferramenta. É possível que o solvente cause a deterioração dos componentes de borracha e/ou plástico da ferramenta. A presença de massa lubrificante na pega e no corpo da ferramenta poderá provocar a queda acidental da ferramenta, originando ferimentos em pessoas que se encontrem nas imediações.

- Solicite a manutenção da pistola de pregos a técnicos de reparação competentes, utilizando apenas peças fornecidas ou recomendadas pela Kyocera Unimerco Fastening. Isto assegura que a segurança da ferramenta é mantida.
- A pistola de pregos deve ser alimentada apenas através de ar comprimido à pressão mais baixa necessária para a realização dos trabalhos, de forma a reduzir o ruído e a vibração e minimizar o desgaste.
- Apenas utilize lubrificantes recomendados pela Kyocera Unimerco Fastening/pelo seu revendedor TJEP local.
- Utilize apenas ar comprimido. A utilização de oxigénio ou de gases comburentes para o funcionamento da pistola de pregos provoca risco de incêndio e explosão.

Perigos previstos

- É fundamental a informação para a realização de uma avaliação de risco destes perigos e para a implementação dos controlos adequados.
- Durante a utilização, é possível a ocorrência de descarga de resíduos da peça de trabalho e do sistema de fixação com pregos/recolha.
- Durante a utilização da ferramenta durante longos períodos de tempo, o operador poderá sentir desconforto nos braços, ombros, pescoço e noutras partes do corpo.
- A exposição à vibração poderá provocar ferimentos incapacitantes nos nervos e na circulação sanguínea nas mãos e nos braços.
- Se o operador apresentar sintomas, como desconforto persistente ou recorrente, dor, palpitações, mal-estar, dormência, insensibilidade, sensação de queimadura ou rigidez, não ignore estes sinais de aviso. O operador deverá consultar um profissional da área da saúde sobre as atividades gerais.
- Durante a utilização da ferramenta, o operador deverá adotar uma postura adequada e ergonómica. Mantenha uma posição segura e evite posturas involuntárias ou desequilibradas.

- Segure a ferramenta com um aperto ligeiro, mas seguro, pois o risco proveniente da vibração é, geralmente, superior quando a força de aperto é superior.
- Poderão existir riscos residuais relativos a perigos de trabalhos repetitivos, como a duração de uso em relação a posições e forças de trabalho. Recomenda-se a consulta da EN 1005-3 e da EN 1005-4 para ver tais informações.
- As ações de tropeçar, escorregar e cair são as principais causas de ferimentos no local de trabalho. Tenha atenção a superfícies escorregadias quando utilizar a ferramenta.
- Tenha especial cuidado quando em ambientes não conhecidos. Poderão existir perigos ocultos, como electricidade ou outras linhas de serviços utilitários.
- Se a ferramenta for utilizada numa área onde exista poeira estática, poderá provocar a disseminação da poeira e causar perigos. Se for possível, afaste o escape destas áreas.
- Quando se formarem perigos de poeira, a prioridade deverá ser controlar estes no ponto de emissão.

- Coloque a bobina de pregos no cartucho (I). Desenrole pregos suficientes até alcançar o gatilho de alimentação (C). Coloque o primeiro prego no canal do acionador.
- Feche o cartucho (I) e o bloqueio do cartucho (D). Certifique-se de que o bloqueio está fixo.

Profundidade do ajuste de introdução

- A pistola de pregos pode ser equipada com um ajuste de profundidade de introdução (A). Teste a profundidade de introdução numa peça de teste antes de iniciar o trabalho.
- Rode o manípulo (A) para ajustar a profundidade de introdução.
- Repita o procedimento indicado acima até obter a profundidade de introdução pretendida.

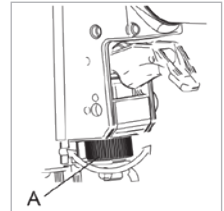
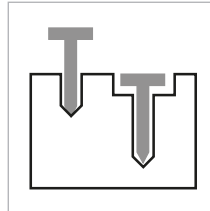

Instruções defuncionamento

Ligação do compressor

- Ligue o acoplamento da mangueira de ar à entrada de ar da pistola de pregos (H).

Carga e descarga do fixador

- Ligue o compressor antes de carregar os pregos. Se carregar os pregos antes de ligar o compressor, os pregos poderão ser acidentalmente disparados. Aponte o bocal para longe das pessoas e mantenha o dedo afastado do gatilho quando carregar o fixador.
- Carregue no bloqueio do cartucho (D), abra a porta do cartucho (C) e abra o cartucho (I).
- A parte inferior do cartucho regulável pode ser regulada ao:
 - levantar a placa/inserção inferior até a uma posição adequada consoante o comprimento do prego.
 - levantar e rodar a placa/inserção inferior até a uma posição adequada consoante o comprimento do prego.
 - remover ou introduzir a inserção do cartucho.

Funcionamento da pistola de pregos

- A pistola de pregos pode ser equipada com um dos acionadores indicados abaixo (F):

Acionador sequencial único

- Para acionar a pistola, baixe o suporte de segurança contra a peça de trabalho e prima o gatilho.
- Para voltar a acionar a pistola, terá de soltar totalmente o suporte de segurança e o gatilho antes de repetir o procedimento acima.

Disparo semiautomático

- Prima o gatilho, encoste o suporte de segurança contra a peça de trabalho e a pistola dispara.
- Para voltar a acionar a pistola, terá de soltar totalmente o suporte de segurança antes de repetir o procedimento acima.

Acionador comutável

- A pistola de pregos pode ser equipada com um acionador comutável. Isto permite-lhe alternar entre o disparo sequencial único e o disparo semiautomático. Consoante o modelo da ferramenta, isto é possível quer:
 - empurrando o botão do comutador para trás ou para a frente.

- empurrando o botão do comutador para fora e rodando-o.
- empurrando o perno do botão do comutador preto para dentro e deslocando o veio do comutador.

Eliminação de pregos encravados

- Em caso de encravamento do prego, desligue o fornecimento de ar antes de realizar qualquer ação. Aponte a pistola de pregos para longe de si e de outras pessoas.
- Carregue no bloqueio do cartucho (D) e abra a porta do cartucho (C).
- Introduza um mandril na ponta (B) para empurrar o prego encravado para cima e para dentro do orifício da ponta.
- Retire o fixador encravado com um alicate ou com um tipo semelhante de ferramenta. Não utilize a mão para retirar o fixador.
- Se não conseguir retirar o fixador encravado através do método indicado acima, contacte o seu revendedor TJEP local.

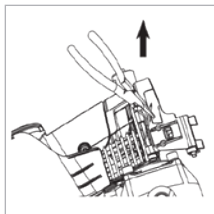
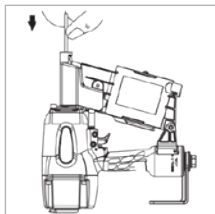

Instruções de manutenção

Manutenção geral

- O empregador e o operador são responsáveis por garantir que a pistola de pregos é mantida num estado de funcionamento seguro. Em acréscimo, apenas os funcionários de assistência autorizados da TJEP ou os distribuidores da TJEP devem proceder a reparações da pistola de pregos, devendo utilizar peças sobresselentes ou acessórios fornecidos ou recomendados pela Kyocera Unimerco Fastening.
- Mantenha sempre a pistola de pregos limpa. Limpe a massa lubrificante ou o óleo com um pano limpo seco para evitar a queda accidental da pistola de pregos.

- Utilize um lubrificador TJEP na entrada de ar (H) da pistola de pregos, pelo menos, duas vezes por dia (dependendo da frequência de utilização).
- Evite a utilização de qualquer produto de limpeza à base de solventes para limpar a pistola de pregos, pois determinados solventes poderão danificar ou enfraquecer as peças compostas da pistola.
- Todos os parafusos e porcas devem estar bem apertados e não apresentar danos. Os parafusos que estiverem soltos podem dar origem a situações perigosas e provocar ferimentos graves ou a quebra das peças.
- Recomenda-se utilizar um filtro e um regulador no compressor.
- Esvazie diariamente a água dos depósitos do compressor.
- Em caso de dúvida, NUNCA utilize a ferramenta.

Temperaturas baixas

- Quando utilizar a pistola de pregos a uma temperatura próxima ou abaixo da temperatura de congelamento, a humidade na linha de ar poderá congelar e impedir que a pistola funcione.
- Reduza a pressão de ar para 80 psi (5,5 bar) ou menos.
- Retire todos os pregos do cartucho.
- Ligue o compressor e dispare a pistola sem pregos, dado que o funcionamento a uma velocidade baixa costuma aquecer as peças móveis.

Armazenamento

- Quando não utilizar a ferramenta durante um período de tempo prolongado, aplique uma camada fina de lubrificante nas peças de aço, de forma a evitar a formação de ferrugem. Não armazene a pistola de pregos num ambiente de temperaturas baixas. Quando não utilizar a pistola de pregos, esta deve ser guardada num local quente e seco. Mantenha-a fora do alcance de crianças.

Eliminação

- A pistola de pregos deve ser eliminada de acordo com as instruções dadas pelas autoridades locais.

Resolução de problemas

Estado	Significado
A pistola de pregos tem uma fuga de ar	<ul style="list-style-type: none"> • Parafusos da ponta soltos <ul style="list-style-type: none"> · Aperte os parafusos e volte a verificar • Parafusos da tampa soltos <ul style="list-style-type: none"> · Aperte os parafusos e volte a verificar • Vedante ou junta danificado(a) <ul style="list-style-type: none"> · Substitua o vedante ou a junta
A pistola de pregos dispara, mas não saem pregos	<ul style="list-style-type: none"> • Sujidade na ponta (B+C) <ul style="list-style-type: none"> · Limpe a ponta • Cartucho sujo/vazio (I) <ul style="list-style-type: none"> · Limpe o cartucho • Limitação de ar/fluxo de ar inadequado <ul style="list-style-type: none"> · Verifique a mangueira e o compressor
Não saem pregos da pistola	<ul style="list-style-type: none"> • Falta de lubrificação <ul style="list-style-type: none"> · Utilize o lubrificador TJEP • Fixadores da pistola de pregos demasiado curtos ou com o tamanho errado <ul style="list-style-type: none"> · Utilize apenas pregos TJEP recomendados • Fixadores dobrados <ul style="list-style-type: none"> · Não utilize
Falta de potência	<ul style="list-style-type: none"> • Baixa pressão de ar <ul style="list-style-type: none"> · Verifique a mangueira e o compressor • Falta de lubrificação (H) <ul style="list-style-type: none"> · Utilize o lubrificador TJEP
Pregos encravados na pistola	<ul style="list-style-type: none"> • Tamanho errado dos pregos <ul style="list-style-type: none"> · Utilize apenas pregos TJEP recomendados • Fixadores dobrados <ul style="list-style-type: none"> · Não utilize • Cartucho e parafusos de ponta soltos <ul style="list-style-type: none"> · Aperte todos os parafusos e volte a verificar
Em caso de falhas que não as indicadas acima, pare de utilizar a pistola de pregos e contacte o seu revendedor local para obter assistência.	

PISTOALE DE BĂTUT CUIE ÎN BOBINĂ TJEP

INSTRUCȚIUNI DE SIGURANȚĂ ȘI OPERARE MENTENANȚĂ ȘI REMEDIEREA DEFECȚIUNILOR

Cuprins

Puncte de referință	131
Explicarea simbolurilor	131
Avertismente generale	132
Pericole predictibile	134
Instrucțiuni de operare	134
Conectarea compresorului	134
Încărcarea și descărcarea cuielor	135
Ajustarea adâncimii de acționare	135
Operarea pistolului de bățut cui în bobină	135
Îndepărtarea unui cui blocat	135
Instrucțiuni de întreținere	135
Vreme rece	136
Depozitare	136
Eliminare	136
Remediarea defecțiunilor	136



UTILIZAREA PISTOLULUI DE BĂTUT CUIE ÎN BOBINĂ ÎN MOD INCORECT ȘI PERICULOS DUC LA RĂNIRE GRAVĂ SAU MOARTE. ESTE FOARTE IMPORTANT CA OPERATORUL DESTINAT SĂ UTILIZEZE PISTOLUL DE BĂTUT CUIE ÎN BOBINĂ SĂ CITEASCĂ ȘI SĂ ÎNȚELEAGĂ ACEST MANUAL ÎNAINTE DE MANEVRAREA UNELTEI. LĂSAȚI ACEST MANUAL LA ÎNDEMÂNA CELORLALȚI ÎNAINTE CA ACEȘTIA SĂ UTILIZEZE PISTOLUL DE BĂTUT CUIE ÎN BOBINĂ.

Vă rugăm să păstrați acest manual într-un loc sigur, pentru consultarea viitoare.

Puncte de referință

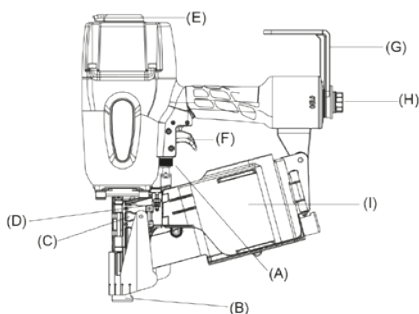

Explicarea simbolurilor



Purtați ochelari de protecție



Atenție



Împușcarea cuielor



Utilizați protecție pentru urechi



Citiți manualul înainte de utilizare



Purtați cască de protecție



Avertismente generale

Avertismente generale de siguranță



• **AVERTISMENT:** Citiți toate instrucțiunile și avertismentele de siguranță. Nerespectarea instrucțiunilor și avertismentelor poate duce la electrocutare, incendiu, rănire gravă și/sau moarte.

- Utilizați pistolul de bătut cuie în bobină și accesoriile acesteia în conformitate cu aceste instrucțiuni, luând în considerare condițiile de muncă și munca ce trebuie prestată. Utilizarea pistolului de bătut cuie în bobină pentru alte operațiuni decât cele prevăzute poate duce la o situație periculoasă.
- Fiți atent, urmăriți ceea ce faceți și fiți cu băgare de seamă când manevrați pistolul de bătut cuie în bobină. Nu utilizați unealta atunci când sunteți obosit sau sub influența drogurilor, a alcoolului sau a medicației. Un moment de neatenție în timpul mânăuirii pistolului de bătut cuie în bobină poate duce la rănirea în mod serios sau la materialele deteriorate.
- Riscurile față de alte persoane trebuie evaluate de către operator.



• Utilizați protecție pentru ochi cu marcajul CE, cu protecție atât în față, cât și în laterale, împotriva obiectelor care sunt proiectate la exterior în timpul mânăuirii, operării și mentenanței pistolului de bătut cuie în bobină.



• Utilizați protecție pentru urechi cu marcaj CE atât pe șantier, cât și în preajma acestuia, pentru a preveni deteriorarea auzului. Expunerea fără protecție la un nivel ridicat de zgomot poate cauza slăbirea și pierderea auzului în mod permanent, precum și alte probleme cum ar fi tinitus (țiuit, bâzâit, șuierat sau vâjâit în urechi). Mânăuirea adecvată în scopul reducerii riscului include acțiuni ca umezirea materialelor, pentru a preveni piesele să „țiuie”.



• Se recomandă să utilizați protecție pentru cap cu marcaj CE în incinta șantierului.

- Este responsabilitatea angajatorului să impună celor ce utilizează pistoale de bătut cuie în bobină, cât și celorlalți angajați din proximitate, să folosească echipament de protecție și anume, protecție pentru ochi, mască împotriva prafului, încălțăminte de protecție antiderapantă, cască de protecție și/sau protecție pentru auz.
- Îmbrăcați-vă adecvat. Nu purtați haine largi și bijuterii. Țineți-vă părul, îmbrăcămintea și mănușile departe de elementele în mișcare, pentru a evita accidentările grave. Purtați doar mănuși care asigură un simț tactil corespunzător și un control sigur asupra trăgaciului

sau a oricărui dispozitiv ajustabil. Purtați îmbrăcămintea călduroasă atunci când lucrați în frig, pentru a vă păstra mâinile calde și uscate.

- Nu vă întindeți prea tare. Păstrați-vă sprijinul și echilibrul tot timpul. Acest lucru facilitează un control mai bun asupra pistolului de bătut cuie în bobină în situații neprevăzute.
- Preveniți pornirea neintenționată. Nu transportați pistolul de bătut cuie în bobină ținând degetul pe trăgaci. Țineți degetele departe de trăgaci atunci când nu îl folosiți și când vă schimbați poziția de operare.
- Respectați pistolul de bătut cuie în bobină ca pe un echipament de lucru.
- Nu vă implicați în jocuri.
- Îndepărtați toate uneltele folosite pentru întreținere sau reparații înainte de a utiliza pistolul de bătut cuie în bobină. Unelele rămase atașate de o parte mobilă a pistolului de bătut cuie în bobină vă pot răni.
- Mânăuiți pistolul de bătut cuie în bobină cu precauție deoarece se poate încălzi, afectând capacitatea de prindere și control.
- Nu folosiți pistolul în prezența pulberilor, a gazelor sau a vaporilor inflamabili. Pistolul poate produce o scânteie care ar putea aprinde gazele, provocând astfel un incendiu, dar și explozia pistolului de bătut cuie în bobină.
- Mențineți zona de lucru curată și bine iluminată. Zonele dezordonate și întunecate duc la accidente.
- Nu utilizați pistolul de bătut cuie în bobină dacă nu funcționează în condiții adecvate.
- Inspectați pistolul de bătut cuie în bobină înainte de utilizare, pentru a determina dacă funcționează în condiții adecvate. Verificați alinierea incorectă sau înțepenirea părților mobile și orice altă situație care ar putea afecta mânăuirea acestuia. Nu îl manevrați dacă apare oricare din situațiile de mai sus întrucât poate provoca defectarea acestuia.
- Când lăsați pistolul de bătut cuie în bobină în stare de repaus, utilizați cârligul de la curea de unelte (G) sau așezați-l fie în poziție verticală, fie pe lateral. Nu îl lăsați în stare de repaus cu partea frontală (B) îndreptată către operator sau oricare altă persoană din jur.
- Pot manevra pistolul de bătut cuie în bobină doar persoanele cu pregătire tehnică care au citit și au înțeles instrucțiunile de operare/siguranță.
- Țineți copiii și oamenii din preajmă departe în timpul mânăuirii pistolului. Distragerea atenției poate duce la pierderea controlului.

- Asigurați-vă întotdeauna că pistolul de bătut cuiе în bobină conține cuiе. Mănuirea neglijentă a acestuia poate duce la declanșarea neașteptată a cuielor sau la leziuni corporale.
 - Nu îndreptați pistolul de bătut cuiе în bobină spre dumneavoastră sau oricare altă persoană din jur, indiferent dacă acesta conține cuiе sau nu. Declanșarea accidentală va descărca cuiеle, provocând o accidentare.
 - Nu forțați pistolul de bătut cuiе în bobină. Utilizați pistolul de bătut cuiе în bobină adecvat pentru domeniul dumneavoastră de aplicare întrucât va face treaba mai bine și mai sigur în ritmul pentru care a fost proiectat.
 - Nu acționați pistolul de bătut cuiе în bobină decât dacă este ferm poziționat pe piesa de lucru. Dacă pistolul de bătut cuiе în bobină nu este în contact cu piesa de lucru, cuiеle pot devia de la ținta dumneavoastră.
 - Nu acționați pistolul de bătut cuiе în bobină peste materiale care sunt prea tari sau prea moi. Materialele dure pot face cuiеle să ricoșeze și să rănească oamenii, iar materialele moi pot fi penetrate cu ușurință, determinând cuiеle să fie proiectate liber.
 - Nu împingeți cuiеle în alte cuiе.
 - Fiți foarte precaut când acționați cuiеle în pereți existenți sau alte zone în orb, pentru a preveni contactul cu obiecte ascunse sau persoane de pe partea cealaltă (de exemplu, fire, țevi, cabluri electrice).
 - După acționarea unui cui, pistolul de bătut cuiе cu gaz poate sări înapoi („recul”), determinând-l să se miște de pe suprafața de lucru. Pentru a reduce riscul de accidentări, gestionați întotdeauna reculul astfel:
 - menținând întotdeauna unealta sub control și fiind pregătit să contracarați mișcările normale sau bruște, precum reculul.
 - permițând reculului să miște unealta de pe suprafața de lucru.
 - neopunând rezistență reculului, astfel încât unealta să fie forțată înapoi pe suprafața de lucru.
 - ținând fața și părțile corpului departe de unealtă.
 - Atunci când lucrați aproape de marginea unei suprafețe de lucru sau în unghiuri abrupte, fiți atenți să minimizați ciobirea, despicierea, așchierea, proiectarea necontrolată sau ricoșarea cuielor, care pot provoca răni.
 - Nu utilizați pistolul de bătut cuiе în bobină pentru fixarea cablurilor electrice. Nu a fost conceput pentru montarea cablurilor electrice și poate deteriora izolația acestora, ducând drept urmare la electrocutare sau pericol de incendiu. Mai mult decât atât, pistolul de bătut cuiе în bobină nu este izolat pentru a nu intra în contact cu energia electrică.
 - Nu utilizați pistolul de bătut cuiе în bobină pentru efectuarea altor operațiuni decât cele pentru care a fost desemnat. În mod special, nu îl utilizați pe post de ciocan. Impactul cu pistolul de bătut cuiе în bobină crește riscul ca acesta să se crape și să declanșeze în mod accidental cuiе.
 - Nu utilizați pistolul de bătut cuiе în bobină dacă eticheta(le) ce conțin avertismente lipsesc sau sunt deteriorate.
 - Nu îndepărtați, nu desfaceți sau nu determinați în alt mod disfuncționalitatea componentelor operaționale ale unelei. Nu manevrați unealta dacă orice porțiune a componentelor operaționale ale acesteia este inoperabilă, deconectată, modificată sau nu funcționează corespunzător.
 - Nu trebuie aduse modificări pistolului de bătut cuiе în bobină decât dacă sunt autorizate în manual sau dacă sunt aprobate în scris de către Kyocera Unimerco Fastening. Nerespectarea acestor termeni poate duce la situații periculoase sau accidentări.
-
- Țineți corpul și mâinile departe de zona de acționare a cuielor (B) unelei.
- Utilizați doar tipurile de cuiе indicate în specificațiile tehnice, ce au fost furnizate împreună cu acest manual.
 - Fiți prudenți când mănuiți cuiеle deoarece pot avea margini și vârfuri ascuțite.
 - Utilizați doar accesoriile produse sau recomandate de producătorul unelei sau accesoriile care funcționează echivalent celor recomandate de către Kyocera Unimerco Fastening.
 - Introduceți cuiе după conectarea compresorului pentru a preveni acționarea neașteptată a cuielor.
 - Fiți precaut în timp ce îndepărtați un cui blocat. Se poate să presați mecanismul, iar atunci cuiul poate fi acționat forțat, în timp ce încercați să eliberați blocajul.
 - Îndepărtați aerul comprimat atunci când
 - Nu este în uz;
 - Efectuați orice reparații sau lucrări de mentenanță;
 - Când eliminați un blocaj;
 - Când ridicați, coborâți sau mutați unealta într-o nouă locație;
 - Unealta nu este sub controlul sau supervizarea operatorului
 - Când îndepărtați cuiеle din magazine.
 - Aerul comprimat poate cauza leziuni grave.
 - Opriți întotdeauna alimentarea cu aer și deconectați pistolul de la alimentarea cu aer atunci când nu îl utilizați.
 - Nu îndreptați niciodată aerul comprimat spre dumneavoastră sau spre oricine altcineva.

- Utilizați întotdeauna priza corespunzătoare de aer a uneltei (H) pentru cuplajul furtunului. Presiunea trebuie eliberată atunci când articulația de cuplare este deconectată.
- Când utilizați pistolul, nu depășiți presiunea maximă de funcționare $P_{s \text{ max.}}$.
- Unealta nu trebuie să fie conectată la un compresor care poate depăși 175 psi sau 12 bari.
- Copiii nu se vor juca cu unealta. Curățarea și întreținerea nu vor fi efectuate de către copii.
- Furtunurile răsucite pot provoca leziuni grave. Verificați întotdeauna furtunurile sau fittingurile deteriorate sau slăbite.
- Alimentarea optimă cu aer se realizează cu ajutorul unui furtun de aer cu un diametru de 3/8" sau 10 mm. Dacă furtunul de aer este prea lung, acest lucru poate determina lipsa de presiune și de alimentare cu aer. Valorile consumului de aer sunt disponibile în specificațiile tehnice pentru pistolul de bătut cuie în bobină.
- Nu transportați niciodată și nu trageți pistolul de furtun.
- Păstrați unealta cu grijă. Dacă este deteriorată, reparați-o înainte de utilizare. Vă rugăm să consultați instrucțiunile de întreținere pentru informații detaliate despre întreținerea uneltei.
- Vă rugăm să păstrați unealta curată, ștergând unsoarea și/sau uleiul de pe ea după utilizare. Nu utilizați nicio soluție pe bază de solvenți atunci când curățați unealta. Este posibil ca solventul să deterioreze cauciucul și/sau plasticul din componentele uneltei. Puteți scăpa accidental unealta și răni persoanele din jur în cazul în care mânerul sau corpul acesteia sunt unsoase.
- Reparați unealta la un service sau la o persoană calificată, utilizând doar componente furnizate sau recomandate de către Kyocera Unimerco Fastening. Aceasta va asigura menținerea uneltei în siguranță.
- Pistolul de bătut cuie în bobină trebuie alimentat doar cu aer comprimat la cea mai mică presiune necesară pentru progresul lucrărilor cu scopul de a reduce zgomotul și vibrațiile și pentru a minimiza uzura.
- Utilizați numai lubrifianți recomandați de către Kyocera Unimerco Fastening / furnizorul dumneavoastră local TJEP.
- Utilizați doar aer comprimat. Folosind oxigen sau gaze combustibile pentru operare, pistolul de bătut cuie în bobină determină apariția unui risc de incendiu și explozie.

Pericole predictibile

- Este esențială atât informarea cu privire la estimarea acestor riscuri, cât și implementarea acțiunilor adecvate.
- În timpul manevrării, pot sări resturi din piesele de lucru și din sistemul de fixare/asamblare.
- Atunci când pistolul de bătut cuie în bobină este utilizat pentru perioade îndelungate, operatorul poate resimți disconfort în brațe, umeri, gât și alte părți ale corpului.
- Expunerea la vibrații poate duce la vătămarea nervilor și întreruperea alimentării cu sânge a mâinilor și brațelor.
- Dacă operatorul experimentează simptome, precum disconfort persistent sau recurent, senzații de durere, tremur, furnicăături, amorțeală, arsură sau înțepeneală, nu trebuie să le ignore. Operatorul trebuie să consulte un medic de specialitate privitor la activitățile sale generale.
- Operatorul trebuie să aibă o postură adecvată și ergonomică în timpul utilizării pistolului de bătut cuie în bobină. Mențineți-vă stabilitatea și evitați pozițiile ciudate sau care nu sunt în echilibru.
- Țineți unealta cu o prindere ușoară, dar sigură deoarece riscul produs de vibrații este, în general, mai mare atunci când este ținută mai strâns.
- Riscul rezidual legat de pericolele unei munci repetitive, cum ar fi durata utilizării în raport cu posturile folosite în timpul muncii și a forțelor exercitate, poate totuși exista. Este recomandat să consultați EN 1005-3 și EN 1005-4 pentru astfel de informații.
- Alunecările, împiedicările și căzăturile sunt cauze majore ale accidentărilor la locul de muncă. Fiți atent la suprafețele alunecoase în timp ce utilizați unealta.
- Acționați cu mai multă grijă în medii nefamiliare. Pot exista pericole ascunse, precum cabluri de electricitate sau pentru alte utilități.
- Dacă unealta este utilizată într-o zonă pe care s-a așezat praful, aceasta îl poate împrăști și poate crea o situație potențial periculoasă. Dacă este posibil, porniți evacuarea (E) în afara acestor zone.
- Acolo unde se creează pericole din cauza prafului, prioritatea este controlarea acestuia la punctul său de emisie.

Instrucțiuni de operare

Conectarea compresorului

- Conectați cuplajul de pe furtunul de aer la priza de aer a pistolului de bătut cuie în bobină (H).

Încărcarea și descărcarea cuielei

- Conectați compresorul înainte de a încărca cuiele. Dacă încărcați cuie înainte de a conecta compresorul, acestea pot fi declanșate accidental. Îndreptați duza în altă direcție decât cea a personalului și țineți-vă degetul departe de trăgaci atunci când încărcați cuiele.
- Apăsați în jos dispozitivul de blocare pentru magazine (D), rotiți ușa magazinei (C) pentru a o deschide și deschideți magazia (I).
- Baza ajustabilă a magazinei poate fi ajustată prin:
 - ridicarea plăcii/insertiei bazei într-o poziție corespunzătoare, în funcție de lungimea cuului.
 - ridicarea și rotirea plăcii/insertiei bazei într-o poziție corespunzătoare, în funcție de lungimea cuului.
 - îndepărtarea sau inserarea insertiei pentru magazine.
- Poziționați bobina de cuie în magazie (I). Desfășurați suficiente cuie pentru a atinge pivotul de alimentare (C). Puneți primul cui în canalul capului de antrenare.
- Închideți magazia (I) și zăvorul magazinei (D). Asigurați-vă că zăvorul este fixat.

Ajustarea adâncimii de acționare

- Pistolul de bătut cuie în bobină este echipat cu posibilitatea ajustării adâncimii de acționare (A). Testați adâncimea de acționare pe o bucată de material înainte de a începe lucrul propriu-zis.
- Răsuciți butonul (A) pentru a ajusta adâncimea de acționare.
- Repetați procedeu de mai sus până ajungeți la adâncimea dorită.

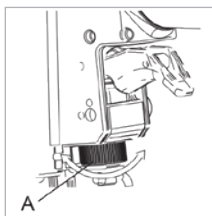
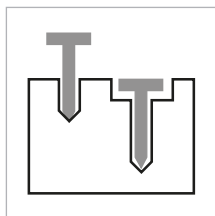

Operarea pistolului de bătut cuie în bobină

- Pistolul de bătut cuie în bobină poate fi echipat cu unul dintre tipurile de trăgaci de mai jos (F):

Trăgaci cu declanșare unică secvențială

- Pentru acționarea pistolului de bătut cuie, apăsați siguranța pe piesă și apoi trageți trăgaciul.
- Pentru a activa din nou pistolul de bătut cuie, va fi nevoie să decuplați complet siguranța și să eliberați trăgaciul înainte de a repeta procedura de mai sus.

Trăgaci cu declanșare la contact

- Activați trăgaciul, apăsați siguranța pe piesă și pistolul se va declanșa.
- Pentru a activa din nou pistolul de bătut cuie, va fi nevoie să decuplați complet siguranța înainte de a repeta procedura de mai sus.

Trăgaci de comutare

- Pistolul de bătut cuie în bobină poate fi echipat cu un trăgaci de comutare. Acest lucru vă permite să comutați între un trăgaci cu declanșare unică secvențială și un trăgaci cu declanșare la contact. În funcție de modelul pistolului, acest lucru se poate face fie prin:
 - apăsarea butonului de comutare înainte sau înapoi.
 - apăsarea butonului de comutare spre exterior sau prin răsucirea acestuia.
 - apăsarea șurubului negru al butonului de comutare în interior și prin deplasarea arborelui comutatorului.

Îndepărtarea unui cui blocat

- În cazul în care se blochează un cui, deconectați alimentarea cu aer înainte de a efectua orice acțiune. Îndepărtați pistolul de bătut cuie în bobină de dvs. sau de oricine altcineva.
- Apăsați în jos dispozitivul de blocare pentru magazine (D) și rotiți ușa magazinei pentru a o deschide (C).
- Introduceți un dorn în partea frontală (B) pentru a conduce cuiul blocat în sus și în orificiul părții frontale.
- Îndepărtați cuiul blocat cu un clește cu cioc sau cu o unealtă similară. Nu utilizați mâna pentru a scoate cuiul.
- Dacă nu ați reușit să scoateți cuiul blocat prin metoda de mai sus, contactați furnizorul dumneavoastră local TJEP.

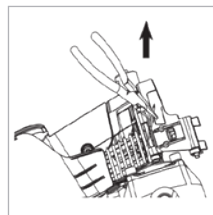
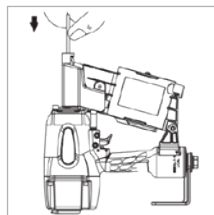

Instrucțiuni de întreținere

Întreținere generală

- Angajatorul și operatorul sunt responsabili să se asigure că unealta este păstrată în bune condiții de funcționare. Mai mult de atât, doar personalul autorizat din

Remedierea defecțiunilor

centrele de service TJEP sau distribuitorii TJEP vor repara pistoalele de bătut cuie în bobină, și trebuie să utilizeze părți și accesorii care sunt furnizate sau recomandate de către Kyocera Unimerco Fastening.

- Vă rugăm să păstrați unealta curată tot timpul. Ștergeți unsoarea sau uleiul cu o lavetă uscată curată pentru a nu scăpa din mâini unealta pe sol, în mod accidental.
- Utilizați lubrifianțul TJEP în priza de aer (H) pentru pistolul de bătut cuie în bobină cel puțin de două ori pe zi (în funcție de frecvența de utilizare).
- Evitați utilizarea oricăror soluții de curățare pe bază de solvenți atunci când curățați unealta deoarece anumiți solvenți vor deteriora sau slăbi părțile compozite ale uneltei.
- Toate șuruburile și piulițele trebuie păstrate bine și intacte. Șuruburile slăbite pot determina apariția situațiilor cu un potențial pericol și pot cauza leziuni corporale grave sau deteriorarea componentelor.
- Se recomandă utilizarea unui filtru și a unui regulator pe compresor.
- În fiecare zi, evacuați apa din rezervoarele compresorului.
- NICIODATĂ nu utilizați o unealtă dacă aveți vreo îndoială.

Vreme rece

- Când acționați pistolul de bătut cuie în bobină la temperaturi apropiate de și sub nivelul de îngheț, umezeala din conducta de aer poate îngheța și împiedica funcționarea pistolului.
- Reduceți presiunea aerului la 80 psi (5,5 bari) sau mai puțin.
- Îndepărtați culele din magazie.
- Conectați compresorul și operați în gol pistolul de bătut cuie în bobină deoarece funcționarea cu viteză redusă tinde să încălzească componentele mobile.

Depozitarea

- Când nu este utilizat pentru o perioadă îndelungată de timp, aplicați un strat subțire de lubrifianț pe părțile din oțel, pentru a evita rugină. Nu depozitați pistolul de bătut cuie în bobină într-un mediu rece. Când nu este utilizat, pistolul de cuie trebuie depozitat într-un loc cald și uscat. Păstrați într-un loc inaccesibil copiilor.

Eliminarea

- Eliminarea pistolului de bătut cuie în bobină trebuie efectuată în conformitate cu instrucțiunile furnizate de autoritățile locale.

Situații	Semnificație
Pistolul de bătut cuie în bobină scapă aer	<ul style="list-style-type: none"> • Slăbiți șuruburile părții frontale <ul style="list-style-type: none"> · Strângeți șuruburile și verificați din nou • Slăbiți șuruburile cu cap <ul style="list-style-type: none"> · Strângeți șuruburile și verificați din nou • Dispozitivul de etanșare sau garnitura este deteriorată <ul style="list-style-type: none"> · Înlocuiți dispozitivul de etanșare sau garnitura deteriorată
Pistolul de bătut cuie în bobină se declanșează în gol	<ul style="list-style-type: none"> • Murdărie în partea frontală (B+C) <ul style="list-style-type: none"> · Curățați partea frontală • Magazie goală/murdară(!) <ul style="list-style-type: none"> · Curățați magazia • Restricționarea fluxului de aer/flux de aer necorespunzător <ul style="list-style-type: none"> · Verificați furtunul și compresorul
Fără încărcare cu cuie	<ul style="list-style-type: none"> • Lipsa de lubrifiere <ul style="list-style-type: none"> · Utilizați un lubrifianț TJEP • Cuie prea mici sau de dimensiune necorespunzătoare pentru pistolul de bătut cuie în bobină <ul style="list-style-type: none"> · Utilizați doar culele TJEP recomandate • Cuie îndoite <ul style="list-style-type: none"> · Nu le utilizați
Fără alimentare cu energie electrică	<ul style="list-style-type: none"> • Presiune scăzută a aerului <ul style="list-style-type: none"> · Verificați furtunul și compresorul • Lipsa de lubrifiere (H) <ul style="list-style-type: none"> · Utilizați un lubrifianț TJEP
Blocarea cuielei în pistolului de bătut cuie în bobină	<ul style="list-style-type: none"> • Dimensiunea necorespunzătoare a cuielei <ul style="list-style-type: none"> · Utilizați doar culele TJEP recomandate • Cuie îndoite <ul style="list-style-type: none"> · Nu le utilizați • Slăbiți șuruburile frontale, ale magaziei <ul style="list-style-type: none"> · Strângeți șuruburile și verificați din nou
<p>Pentru orice disfuncționalitate în afara celor menționate mai sus, vă rugăm să întrerupeți utilizarea uneltei și să contactați distribuitorul dumneavoastră local pentru service.</p>	

TJEP RUNDBANDADE SPIKPISTOLER

SÄKERHETS- OCH DRIFTINSTRUKTIONER

UNDERHÅLL OCH FELSÖKNING

Innehållsförteckning

Referenspunkt.....	137
Förklaring av symboler.....	137
Allmänna varningar.....	138
Förutsebara faror.....	140
Driftinstruktioner.....	140
Anslutning kompressorn.....	140
Laddning och urladdning av fästelement.....	140
Inställning av inlagsdjup.....	141
Användning av den rundbandade spikpistolen.....	141
Ta bort en blockerad spik.....	141
Underhållsinstruktioner.....	141
Kall väderlek.....	142
Förvaring.....	142
Disponering.....	142
Felsökning.....	142



FELAKTIG ELLER EJ SÄKER ANVÄNDNING AV DEN RUNDBANDADE SPIKPISTOLEN LEDER TILL DÖDSFALL ELLER ALLVARLIG PERSONSKADA. DET ÄR MYCKET VIKTIGT ATT DEN AVSEDDA ANVÄNDAREN AV VERKTYGET LÄSER OCH FÖRSTÅR DENNA BRUKSANVISNING INNAN VERKTYGET MANÖVRERAS. FÖRVARA DENNA BRUKSANVISNING TILLGÄNGLIG FÖR ANDRA INNAN DE

ANVÄNDER DEN RUNDBANDADE SPIKPISTOLEN.

Förvara denna bruksanvisning på en säker plats för framtida bruk.

Referenspunkt

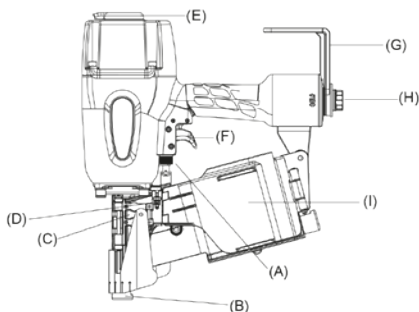

Förklaring av symboler



Använd skyddsglasögon



Varning



Fästelement avlossas



Använd hörselskydd



Läs bruksanvisningen före användning







Använd hjälm



Allmänna varningar

Allmänna säkerhetsvarningar

-  • **WARNING:** Läs alla säkerhetsvarningar och alla instruktioner. Underlåtenhet att iaktta varningar och instruktioner kan leda till elektrisk stöt, brand, allvarlig kroppsskada och/eller dödsfall.
- Använd den rundbandade spikpistolen och tillbehören enligt dessa instruktioner med hänsyn tagen till arbetsförhållanden och det arbete som ska utföras. Om verktyget används för arbeten som den inte är avsett för kan farliga situationer uppstå.
- Var uppmärksam, se vad du gör och använd sunt förnuft när du använder den rundbandade spikpistolen. Använd aldrig verktyget när du är trött eller om du är påverkad av droger, alkohol eller mediciner. Ett enda uppmärksam ögonblick medan du använder verktyget kan leda till person- eller materialskador.
- Riskerna för andra personer ska bedömas av användaren.
-  • Använd CE-märkt ögonskydd med front- och sidoskydd mot flygande föremål när du hanterar, manövrerar eller utför service på verktyget.
-  • Använd CE-märkt hörselskydd i närheten av eller på arbetsplatsen för att förebygga hörselskador. Oskyddad exponering mot höga bullernivåer kan orsaka bestående, invalidiserande hörsel förlust och andra problem som tinnitus (ringande, visslande eller surrande i öronen). Aдекват åtgärder för att reducera risken kan inbegripa dämpningsmaterial för att hindra arbetsstycken från att "ringa".
-  • Det är tillräckligt att använda CE-märkt huvudskydd på arbetsplatsen.
- Det är arbetsgivarens ansvar att se till att användare av verktyg och annan närstående personal på arbetsplatsen bär personlig skyddsutrustning som ögonskydd, dammskyddsmask, halksäkra skyddsskor, skyddshjälm och/eller hörselskydd.
- Bär lämplig klädsel. Bär inte löst sittande kläder eller smycken. För att undvika allvarlig kroppsskada ska hår, kläder och handskar hållas undan från rörliga delar. Använd bara handskar som känns bra och ger en säker kontroll över avtryckaren och alla inställningsanordningar. Bär varma kläder när du arbetar under kalla förhållanden för att hålla händerna varma och torra.
- Sträck dig inte för långt. Behåll alltid balansen och ha ett stadigt fotfäste. Då får du bättre kontroll över den rundbandade spikpistolen i oförutsedda situationer.
- Förhindra oavsiktlig avlossning. Bär inte omkring verktyget med fingret på avtryckaren. Vila inte fingret på avtryckaren när verktyget inte används och när du flyttar från en arbetsposition till en annan.
- Betrakta den rundbandade spikpistolen som ett arbetshjälpmedel.
- Lek inte med verktyget.
- Avlägsna alla verktyg som används för underhåll eller reparation innan du använder den rundbandade spikpistolen. Om ett verktyg lämnas kvar på en rörlig del på den rundbandade spikpistolen kan personskador uppstå.
- Hantera verktyget försiktigt eftersom det kan bli kallt, vilket påverkar grepp och kontroll.
- Använd aldrig verktyget i närheten av brandfarligt damm, gaser eller ångor. Verktyget kan åstadkomma en gnista som kan tända på gaser och orsaka eldsvåda vilket kan få den rundbandade spikpistolen att explodera.
- Håll arbetsområdet rent och väl upplyst. Stökiga och mörka arbetsplatser leder lättare till olyckor.
- Använd inte verktyget om det inte är i korrekt funktionsskick.
- Inspektera den rundbandade spikpistolen innan den används för att säkerställa att den är i korrekt funktionsskick. Kontrollera de rörliga delarna så att de inte kärvar eller befinner sig i något annat tillstånd som kan påverka funktionen. Använd inte verktyget om någon av ovan nämnda omständigheter föreligger, eftersom det kan orsaka funktionsfel.
- Använd remmen/spärrkroken (G) när du lämnar den rundbandade spikpistolen i viloläge eller placera den stående på tidningen eller liggandes på sidan. Lämna det inte vilande med framstycket (B) pekande mot användaren eller någon i närheten.
- Endast tekniskt skickliga personer som har läst och förstått drift-/säkerhetsinstruktionerna får använda verktyget.
- Håll barn och åskådare på avstånd medan verktyget används. Om du distraheras kan du förlora kontrollen.
- Utgå alltid ifrån att det finns spikar i den rundbandade spikpistolen. Oförsiktig hantering av verktyget kan leda till oväntad avlossning av spikar samt personskador.
- Rikta aldrig verktyget mot dig själv eller någon i närheten. oavsett om det innehåller spikar eller inte.

Vid en oväntad aktivering avlossas spikar och orsakar personskada.

- Använd inte våld på den rundbandade spikpistolen. Använd rätt verktyg för din tillämpning eftersom det utför arbetet bättre och säkrare i den hastighet det har konstruerats för.
- Aktivera inte verktyget om det inte är fast anbringat mot arbetsstycket. Om det inte har kontakt med arbetsstycket kan det böjas undan från målet.
- Kör inte den rundbandade spikpistolen över material som är för hårda eller för mjuka. Hårda material kan rikoschettera snabbare och skada människor, mjuka material penetreras lätt så att spikarna flyger fritt.
- Driv inte in spikarna i andra spikar.
- Var extra försiktig när du driver in spikar i befintliga väggar eller andra blindområden för att undvika kontakt med dolda föremål eller personer på andra sidan (t.ex. ledningar, rör, elkablar).
- Efter att ha drivit en spik kan verktyget stöta tillbaka ("rekylera") och skjutas undan från arbetsytan. För att reducera risken för personskador, hantera alltid rekyl genom att:
 - alltid behålla kontrollen över redskapet och vara redo att vidta motåtgärder mot normala eller plötsliga rörelser som rekylar.
 - låta rekylan flytta undan verktyget från arbetsytan.
 - inte stå emot rekylan så att verktyget tvingas tillbaka till arbetsytan.
 - hålla undan ansikte och kroppsdelar från verktyget.
- Var försiktig när du arbetar nära en kant på arbetsstycket eller i skarpa vinklar för att minimera flisbildning, klyvning, splitter eller fritt flygande eller rikoschetterande spikar som kan vålla personskador.
- Använd inte denna rundbandade spikpistol för att fästa elkablar. Det är inte konstruerat för installation av elkablar och det kan skada elkablars isolering och därmed orsaka elstötar eller brandrisk. Vidare är redskapet inte isolerat från att komma i kontakt med elektricitet.
- Använd inte verktyget för andra arbeten än det är avsett för. Använd det speciellt inte som hammare. Påverkan på redskapet ökar risken för skadat verktyg och oavsiktlig avlossning av spikar.
- Använd inte verktyget om en eller flera säkerhetsvarningsetiketter saknas eller är skadade.
- Ta inte bort eller manipulera verktygets manöverreglage och sätt dem inte ur funktion på annat sätt. Använd inte verktyget om någon del av dess manöverreglage

är ur funktion, fränkopplad, ändrad eller inte fungerar korrekt.

- Den rundbandade spikpistolen ska inte ändras om den inte tillstyrks i bruksanvisningen eller skriftligen godkänns av Kyocera Unimerco Fastening. Överträdelse kan leda till farliga situationer eller personskador.



- Håll undan händerna och kroppen från verktygets avlossningsområde (B) för spikar.
- Använd endast spikar som avses i de tekniska specifikationerna som levererats med denna bruksanvisning.
- Var försiktig när du hanterar spikar, de kan ha vassa kanter och vassa punkter.
- Använd endast tillbehör som tillverkats eller rekommenderats av verktygstillverkaren eller tillbehör som har samma prestanda som de som rekommenderas av Kyocera Unimerco Fastening.
- Sätt in spikarna efter anslutning av kompressorn för att undvika oväntad avlossning av spikar.
- Var försiktig när du tar bort ett spikar som fastnat. Mekanismen kan stå under tryck och spiken kan tvångsavlossas medan man försöker åtgärda en blockering.
- Ta bort tryckluften när
 - den inte används;
 - underhåll eller reparationer utförs;
 - en blockering åtgärdas;
 - du lyfter, sänker eller på annat sätt flyttar verktyget till en ny position;
 - verktyget är utom användarens tillsyn eller kontroll;
 - spikarna avlägsnas ur magasinet.
- Tryckluft kan orsaka allvarliga skador.
- Stäng alltid av lufttillförseln och koppla bort verktyget från lufttillförseln när det inte används.
- Rikta aldrig tryckluft mot dig själv eller någon annan.
- Använd alltid rätt luftplugg (H) till verktyget till slangkopplingen. Trycket måste avlägsnas från verktyget när kopplingen är fränkopplad.
- Överskrid inte maxtrycket när du använder verktyget $P_{s\ max}$.
- Verktyget från inte vara anslutet till en kompressor som potentiellt kan överskrida 175 psi eller 12 bar.
- Barn ska inte leka med verktyget. Rengöring och underhåll ska inte utföras av barn.

- Piskande slangar kan orsaka allvarliga skador. Kontrollera alltid att det inte finns några skador eller lösa slangar eller tillbehör.
- Optimal lufttillförsel uppnås genom att använda en luftslang med en diameter på 3/8" eller 10 mm. Om luftslangen är för lång så kan detta orsaka sämre tryck och tillförsel av luft. Luftförbrukning finns i beskrivet i de tekniska specifikationerna för den rundbandade spikpistolen.
- Bär eller dra aldrig verktyget i slangen.
- Underhåll verktyget med omsorg. Om det är skadat ska det repareras före användning. Se underhållsinstruktionerna för detaljerad information om korrekt underhåll av verktyget.
- Håll verktyget i rent skick, torka av fett och/eller olja efter arbetet. Använd inget lösningsmedelsbaserat rengöringsmedel för att rengöra verktyget. Det kan hända att lösningsmedlet försämrar gummi- och/eller plastkomponenter på verktyget. Fett eller olja på handtag och verktygsstomme kan leda till att man oavsiktligt tappar verktyget och skadar en person i närheten.
- Låt en kvalificerad reparatör utföra service på din rundbandade spikpistol med användande enbart av delar som levereras eller rekommenderas av Kyocera Unimerco Fastening. På så sätt garanteras att verktygets säkerhet bibehålls.
- Den rundbandade spikpistolen bör endast drivas av tryckluft på den lägsta trycknivån som krävs för att utföra arbetet för att reducera buller och vibrationer och minimera slitage.
- Använd endast smörjmedel som rekommenderas av Kyocera Unimerco Fastening/den lokala TJEP-återförsäljaren.
- Använd endast tryckluft. Att använda syre eller lättantändliga gaser för drift av den rundbandade spikpistolen orsakar en risk för brand och explosion.
- Exponering mot vibrationer kan orsaka rörelsehindrande skada på nerver och blodtillförsel till händer och armar.
- Om användaren drabbas av symptom som varaktigt eller återkommande obehag, smärta, bultande puls, värk, klåda, domningar, brännande känsla eller styvhet, ska dessa varningstecken inte ignoreras. Användaren ska konsultera en kvalificerad sjukvårdare avseende övergripande aktiviteter.
- Användaren ska inta en ergonomiskt lämplig kroppsställning när han/hon ska använda verktyget. Upprätthåll säkert fotfäste och undvik obekväma eller obalanserade kroppsställningar.
- Håll verktyget i ett lätt men säkert grepp, för risken för vibration är i allmänhet större med större greppstyrka.
- Det kan finnas restrisker i samband med faror med repetitivt arbete, som användningens varaktighet avseende arbetsställningar och krafter. Det är tillrådligt att konsultera EN 1005-3 och EN 1005-4 för sådan information.
- Halkning, snubbling och fall är de viktigaste orsakerna till skador på arbetsplatsen. Var medveten om hala ytor när du använder verktyget.
- Gå extra försiktig tillväga i okända omgivningar. Det kan finnas dolda faror som elektricitet eller andra försörjningsledningar.
- Om verktyget används i ett område där det finns statistik laddat damm kan det sprida dammet och framkalla en fara. Vänd bort avgaserna (E) från dessa områden om det är möjligt.
- Där det skapas faror från damm ska prioriteten vara att kontrollera dessa vid utsläppspunkten.

Förutsebara faror

- Det är väsentligt med information för att genomföra en riskbedömning för dessa faror och vidtagande av lämpliga åtgärder.
- Under arbetet kan skräp från arbetsstycket och spiksystemet stötas ut.
- Användaren kan känna av obehag i armar, axlar, nacke eller andra kroppsdelar när verktyget används under en längre tid.

Driftinstruktioner

Anslutning kompressorn

- Anslut kopplingen på luftslangen till den rundbandade spikpistolens luftplugg (H).

Laddning och urladdning av fästelement

- Anslut kompressorn innan du laddar spikar. Om du laddar spikarna innan kompressorn ansluts så kan spikarna skjutas ut av misstag. Rikta munstycket bort från alla personer och håll undan fingret från avtryckaren när du laddar fästelement.

- Tryck ned magasinlåset (D), skjut upp magasinörrén (C) och öppna magasinet (I).
- Den anpassningsbara magasinbotten kan justeras genom att:
 - lyfta bottenplattan/stoppa in i en passande position beroende på spiklängd
 - lyfta och vrida bottenplattan/stoppa in i en passande position beroende på spiklängd
 - ta bort eller stoppa in magasinållägget
- Placera spikspolen i magasinet (I). Vira upp tillräckligt med spikar för att nå matarfingret (C). Sätt i den första spiken i drivkanalen.
- Stäng magasinet (I) och magasinlåset (D). Försäkra att låset är ordentligt stängt.

Inställning av inlagsdjup

- Den rundbandade spikpistolen är utrustad med inställning av inlagsdjup (A). Testa inlagsdjupet på ett provstycke innan du börjar arbeta.
- Vrid ratten (A) för att ställa in inlagsdjupet.
- Upprepa proceduren ovan tills du hittar din önskade inställning av inlagsdjup.

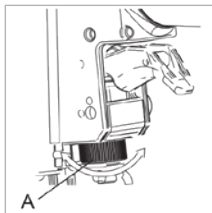
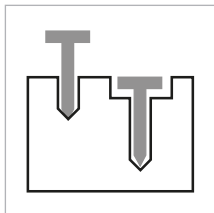

Användning av den rundbandade spikpistolen

- Den rundbandade spikpistolen kan utrustas med en av följande avtryckare (F):

Enkel sekvensavtryckare

- För att aktivera verktyget trycker du säkerhetsbygeln mot arbetsstycket och drar i avtryckaren.
- För att aktivera den rundbandade spikpistolen igen måste du lyfta säkerhetsbygeln helt och släppa avtryckaren innan du upprepar proceduren ovan.

Stöteld

- Aktivera avtryckaren, stöt säkerhetsbygeln mot arbetsstycket och ett skott kommer att avlossas.
- För att aktivera den rundbandade spikpistolen igen måste du lyfta säkerhetsbygeln helt innan du upprepar proceduren ovan.

Omkopplingsbar avtryckare

- Den rundbandade spikpistolen kan utrustas med en omkopplingsbar avtryckare. Detta gör det möjligt att växla mellan enkelt sekvenseld och stöteld. Beroende på modellen av verktyget så kan detta göras genom att antingen:
 - trycka på omkopplaren fram och tillbaka
 - trycka omkopplaren framåt och vrida på den
 - trycka den svarta omkopplingsknoppen inåt och förskjuta omkopplingskuffet.

Ta bort en blockerad spik

- Vid en spikblockering ska du koppla loss luftförsörjningen innan du vidtar några andra åtgärder. Rikta bort den rundbandade spikpistolen från dig själv och andra.
- Tryck ned magasinlåset (D) och öppna magasinörrén (C).
- Stoppa in en dorn i framstycket (B) för att driva den blockerade spiken uppåt och in i framborren.
- Ta bort de fästelement som fastnat med en spetstång eller ett liknande verktyg. Använd inte handen för att ta bort fästelement.
- Kontakta din lokala TJEP-återförsäljare om du inte lyckas ta bort de fästelement som fastnat.

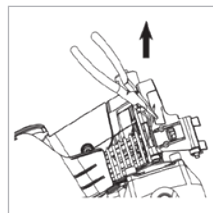
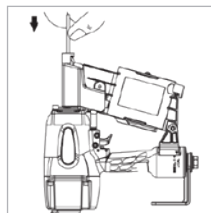

Underhållsinstruktioner

Allmänt underhåll

- Arbetsgivaren och användaren är ansvariga för att se till att den rundbandade spikpistolen hålls i säkert arbetsskick. Vidare får endast auktoriserad servicepersonal från TJEP eller återförsäljare för TJEP reparera den rundbandade spikpistolen och de måste använda delar eller tillbehör som levereras eller rekommenderas av Kyocera Unimerco Fastening.
- Håll alltid den rundbandade spikpistolen i rent skick. Torka av fett eller olja med en torr och ren trasa för att undvika att man råkar tappa den rundbandade spikpistolen.

- Använd smörjmedel från TJEP i den rundbandade spikpistolens luftplugg (H) minst två gånger om dagen (beroende på hur mycket den används).
- Undvik att använda något lösningsmedelsbaserat rengöringsmedel för att rengöra den rundbandade spikpistolens eftersom vissa lösningsmedel skadar eller försvagar den rundbandade spikpistolens kompositdelar.
- Alla skruvar och muttrar skall hållas åtsittande och oskadade. Lösa skruvar kan resultera i farliga situationer och orsaka allvarliga person- eller materialskador.
- Det rekommenderas att använda ett filter och reglage vid användning av kompressorn.
- Töm kompressorntanken på vatten varje dag.
- Använd ALDRIG ett verktyg i tveksamma fall.

Kall väderlek

- Vid användning av verktyget i temperaturer nära eller under 0° C så kan fuktigheten i luftkanalen frysa till och få den rundbandade spikpistolens att sluta fungera.
- Minska lufttrycket till 80 psi (5,5 bar) eller mindre.
- Avlägsna alla spikar ur magasinet.
- Anslut kompressorn och skjut tomma skott med den rundbandade spikpistolens, låghastighetsdrift tenderar att värma upp rörliga delar.

Förvaring

- Applicera ett tunt skikt av smörjmedel på ståldelarna för att undvika rost när verktyget under en längre tid inte används. Förvara inte den rundbandade spikpistolens i en kall omgivning. När den inte används ska den rundbandade spikpistolens förvaras på en varm och torr plats. Håll den utom räckhåll för barn.

Disponering

- Disponering av den rundbandade spikpistolens utförs i enlighet med de instruktioner som angetts av lokala myndigheter.

Felsökning

Status	Innebörd
Den rundbandade spikpistolens läcker luft	<ul style="list-style-type: none"> • Lösa skruvar i framstycket <ul style="list-style-type: none"> · Dra åt skruvarna och kontrollera igen • Lösa inställningsskruvar <ul style="list-style-type: none"> · Dra åt skruvarna och kontrollera igen • Skadad tätning eller packning <ul style="list-style-type: none"> · Byt ut tätning eller packning
Den rundbandade spikpistolens skjuter blankt	<ul style="list-style-type: none"> • Smuts i framstycket (B+C) <ul style="list-style-type: none"> · Rengör framstycket • Smutsigt/tomt magasin (I) <ul style="list-style-type: none"> · Rengör magasinet • Luftbegränsningar/otillräckligt luftflöde <ul style="list-style-type: none"> · Kontrollera slang och kompressor • Behov av smörjmedel <ul style="list-style-type: none"> · Använd smörjmedel från TJEP
Ingen matning av spikar	<ul style="list-style-type: none"> • Fästelement är för korta eller fel storlek för den rundbandade spikpistolens <ul style="list-style-type: none"> · Använd uteslutande spikar som är godkända av TJEP • Böjda fästelement <ul style="list-style-type: none"> · Används ej
Kraftförlust	<ul style="list-style-type: none"> • Lågt lufttryck <ul style="list-style-type: none"> · Kontrollera slang och kompressor • Behov av smörjmedel (H) <ul style="list-style-type: none"> · Använd smörjmedel från TJEP
Spikar fastnar i den rundbandade spikpistolens	<ul style="list-style-type: none"> • Spikar är av fel storlek <ul style="list-style-type: none"> · Använd uteslutande spikar som är godkända av TJEP • Böjda fästelement <ul style="list-style-type: none"> · Används ej • Löst magasin, skruvar i framstycket <ul style="list-style-type: none"> · Dra åt alla skruvarna och kontrollera igen
Sluta använda den rundbandade spikpistolens och kontakta din lokala återförsäljare för service vid andra fel än ovanstående.	

CIEVKOVÉ KLINCOVAČKY TJEP

BEZPEČNOSTNÉ POKYNY A NÁVOD NA POUŽÍVANIE ÚDRŽBA A RIEŠENIE PROBLÉMOV

Obsah

Referenčné body	143
Vysvetlenie symbolov	143
Všeobecné výstrahy	144
Predvídateľné nebezpečenstvá	146
Návod na používanie	146
Pripojenie kompresora	146
Vloženie a vybratie spojovacieho prvku	146
Nastavenie hĺbky nastreľovania	147
Ovládanie cievkovej klincovačky	147
Odstránenie zaseknutého klinca	147
Návod na údržbu	147
Studené počasie	148
Skladovanie	148
Likvidácia	148
Riešenie problémov	148



NESPRÁVNE A RISKANTNÉ POUŽÍVANIE CIEVKOVEJ KLINCOVAČKY Povedie k ÚMRTIU ALEBO VÁŽNEMU PORANENIU. JE VEĽMI DÔLEŽITÉ, ABY SI OSOBA, KTORÁ BUDE POUŽÍVAŤ CIEVKOVÚ KLINCOVAČKU, PREČÍTALA TENTO NÁVOD A POROZUMELA MU EŠTE PRED POUŽÍVANÍM NÁSTROJA. UCHOVAJTE TENTO NÁVOD K DISPOZÍCII AJ PRE ĎALŠIE OSOBY, ABY SI HO MOHLI PREČÍTAŤ PRED POUŽÍVANÍM CIEVKOVEJ KLINCOVAČKY.

Tento návod si starostlivo uschovajte pre prípad potreby v budúcnosti.

Referenčné body

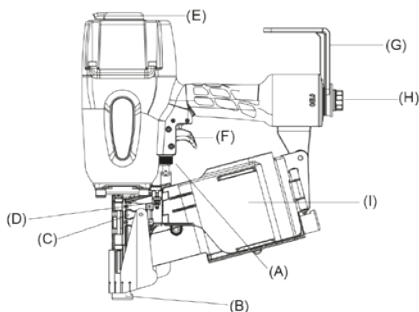

Vysvetlenie symbolov



Používajte prostriedky na ochranu zraku



Výstraha



Vystrelenie spojovacieho prvku



Používajte prostriedky na ochranu sluchu



Pred používaním si prečítajte návod





Používajte prilbu



Všeobecné výstrahy

Všeobecné bezpečnostné výstrahy

- 
• VÝSTRAHA: Prečítajte si všetky bezpečnostné výstrahy a všetky pokyny. Nedodržanie výstrah a pokynov môže viesť k zásahu elektrickým prúdom, požiaru, vážnemu zraneniu alebo smrti.
- Cievkovú klincovačku a príslušenstvo používajte v súlade s týmito pokynmi so zohľadnením pracovných podmienok a práce, ktorá sa má vykonať. Používanie nástroja na iné ako určené účely môže viesť k nebezpečným situáciám.
- Keď pracujete s cievkovou klincovačkou, buďte ostražití, sledujte, čo robíte, a riaďte sa zdravým rozumom. Nepoužívajte nástroj, keď ste unavení alebo pod vplyvom drog, alkoholu alebo liekov. Chvilková nepozornosť pri používaní nástroja môže viesť k vážnemu zraneniu alebo materiálnym škodám.
- Operátor musí posúdiť riziká pre iné osoby.
 - 
• Pri manipulácii, používaní a údržbe nástroja používajte ochranu zraku s označením CE s prednou a bočnou ochranou pred letiacimi predmetmi.
 - 
• Na pracovisku alebo v jeho blízkosti si chráňte sluch používaním ochrany sluchu s označením CE. Nechránené vystavenie vysokým hladinám hluku môže spôsobiť trvalú stratu sluchu a iné problémy, napríklad tinitus (zvonenie, bzučanie, pískanie alebo hučanie v ušiach). Prímerané opatrenia na zníženie rizika môžu zahŕňať napríklad tlmiace materiály na zabránenie „zvoneniu“ obrobkov.
 - 
• Na pracovisku sa odporúča používať ochranu hlavy s označením CE.
- Je povinnosťou zamestnávateľa presadzovať, aby používatelia nástrojov a všetky ostatné osoby nablízku na pracovisku používali osobné ochranné prostriedky ako ochranné okuliare, protiprachovú masku, protišmykovú bezpečnostnú obuv, prilbu a/alebo chrániče sluchu.
- K práci sa príslušne oblečte. Nenoste voľný odev ani bižutériu. Vlasy, šaty a rukavice udržiajte v dostatočnej vzdialenosti od pohybujúcich sa častí. Používajte len rukavice s dostatočnou citlivosťou na bezpečné ovládanie spúšte a prípadných nastavovacích zariadení. Pri práci v chladnom prostredí nosíte teplé oblečenie a udržiavajte ruky teplé a suché.
- Pri práci sa nepreťažujte. Vždy stojte správnym spôsobom a udržiavajte rovnováhu. Umožňujte to
 - lepšie ovládanie cievkovej klincovačky v nepredvídateľných situáciách.
- Dávajte si pozor na neúmyselné vystrelenie. Nástroj neprenášajte s prstom na spúšti. Keď nástroj nepoužívate a pri prechode z jednej pracovnej polohy do druhej udržiavajte prsty mimo spúšte.
- Cievkovú klincovačku považujte za pracovný nástroj.
- S nástrojom sa nebláznite.
- Pred použitím cievkovej klincovačky odstráňte všetky nástroje používané na údržbu alebo opravu. Nástroje ponechané pripojené k pohyblivej časti cievkovej klincovačky môžu spôsobiť zranenie.
- S nástrojom manipulujte opatrne, pretože sa môže veľmi ochladiť, čo môže mať vplyv na uchopenie a ovládanie.
- Nástroj nikdy nepoužívajte v prítomnosti horľavého prachu, plynov alebo výparov. Nástroj môže spôsobiť iskru, ktorá by mohla zapáliť plyny spôsobujúce požiar, s následným výbuchom cievkovej klincovačky.
- Pracovisko udržiavajte čisté a dobre osvetlené. Znečistené alebo tmavé miesta sú náchyľnejšie na výskyt nehôd.
- Nástroj nepoužívajte, ak nie je v dobrom prevádzkyschopnom stave.
- Cievkovú klincovačku pred používaním skontrolujte, či je v dobrom prevádzkovom stave. Skontrolujte nesprávne zarovnanie, zaseknutie pohyblivých súčastí a iné podmienky, ktoré môžu mať vplyv na používanie nástroja. V prípade ktorejkoľvek z uvedených situácií nástroj nepoužívajte, pretože môže dôjsť k poruče.
- Keď cievkovú klincovačku nepoužívate, použite opaskový alebo trámový hák (G), alebo ju umiestnite vo vzpriamenej polohe do zásobníka, alebo ju položte na bočnú stranu. Nenechávajte ju položenú tak, aby predná časť (B) smerovala k operátorovi alebo inej osobe.
- Nástroj môžu používať len technicky kvalifikované osoby, ktoré si prečítali a pochopili prevádzkové a bezpečnostné pokyny.
- Pri používaní nástroja udržiavajte deti a ostatné osoby v dostatočnej vzdialenosti. Rozptyľovanie môže spôsobiť stratu kontroly.
- Vždy predpokladajte, že cievková klincovačka obsahuje klince. Neopatrné zaobchádzanie s

- nástrojom môže viesť k nečakanému vystreleniu klincov a zraneniu.
- Nemierajte nástrojom na seba ani na kohokoľvek nablízku bez ohľadu na to, či obsahuje klince. Neočakávané spustenie vystrelí klince a spôsobí zranenie.
 - Cievkovú klincovačku nepreťažujte. Používajte správny nástroj podľa aktuálnej potreby, pretože správny nástroj vykoná prácu lepšie a bezpečnejšie rýchlosťou, na ktorý bol navrhnutý.
 - Nespúšťajte nástroj, ak nie je pevne opretý o obrobok. Ak sa nedotýka obrobku, klince sa môžu vychýliť od cieľa.
 - Nepoužívajte cievkovú klincovačku na materiály, ktoré sú príliš tvrdé alebo príliš mäkké. Tvrdý materiál môže odraziť klince a zraniť ľudí, cez mäkký materiál môžu klince preletieť.
 - Nestriehajte klince do iných klincov.
 - Pri strieľaní klincov do existujúcich stien alebo iných uzavretých priestorov postupujte mimoriadne opatrne, aby nedošlo ku kontaktu so skrytými objektmi alebo osobami na druhej strane (ako sú napr. drôty, rúry, elektrické káble).
 - Po vystrelení klinca sa nástroj môže odraziť („spätný ráz“), čo spôsobí, že odskočí od pracovného povrchu. Znížte riziko zranenia správnym zvládnutím spätného rázu:
 - nástroj majte neustále pod kontrolou a buďte pripravení reagovať na bežné alebo náhle pohyby, ako je napríklad spätý ráz,
 - nechajte nástroj, aby pri spätnom ráze odskočil od pracovného povrchu,
 - nebráňte spätnému rázu, aby sa nástroj znova neoprel o pracovný povrch,
 - nepribližujte tvár a ani iné časti tela k nástroju.
 - Pri práci v blízkosti okraja obrobku alebo pod strmými uhlami si dávajte pozor, aby sa minimalizovalo zlomenie, delenie, štiepenie, voľné odletovanie alebo odrážanie klincov, ktoré môžu spôsobiť zranenie.
 - Túto cievkovú klincovačku nepoužívajte na upevňovanie elektrických káblov. Nie je navrhnutá na inštaláciu elektrických káblov, pretože môže poškodiť ich izoláciu a spôsobiť nebezpečenstvo zásahu elektrickým prúdom alebo požiaru. Nástroj okrem toho nie je izolovaný tak, aby mohol prichádzať do kontaktu s elektrinou.
 - Nepoužívajte nástroj na vykonávanie iných činností okrem tých, na ktoré je určený. Predovšetkým ho nepoužívajte ako kladivo. Nárazy na nástroj zvýšia riziko poškodenia nástroja a náhodného vystrelenia klincov.
 - Nepoužívajte nástroj, ak výstražné štítky chýbajú alebo sú poškodené.
 - Neodstraňujte ovládacie prvky, nezasahujte do nich ani ich inak neznefunkčňujte. Nepoužívajte nástroj, ak niektoré ovládacie prvky sú znefunkčnené, odpojené, pozmenené alebo nefungujú správne.
 - Cievková klincovačka sa nesmie upravovať, pokiaľ to nie je uvedené v návode alebo písomne povolené spoločnosťou Kyocera Unimerco Fastening. Nedodržanie tejto podmienky môže viesť k nebezpečným situáciám alebo zraneniam.
-
- Udržujte ruky a telo mimo oblasti vystreľovania klincov (B) nástroja.
 - Používajte len klince určené v technických špecifikáciách dodaných s týmto návodom.
 - Buďte opatrní pri manipulácii s klincami, môžu mať ostré hrany a ostré hroty.
 - Používajte len príslušenstvo vyrábané alebo odporúčané výrobcom nástroja alebo príslušenstvo s rovnakými výkonnými charakteristikami ako príslušenstvo odporúčané spoločnosťou Kyocera Unimerco Fastening.
 - Klince vkladajte po pripojení kompresora, aby sa zabránilo neočakávanému vystreľovaniu klincov.
 - Pri odstraňovaní zaseknutého klinca postupujte opatrne. Mechanizmus môže byť pod tlakom a pri pokuse o uvoľnenie zaseknutia môže dôjsť k vystreleniu klinca.
 - Odpojte stlačený vzduch,
 - keď sa nástroj nepoužíva,
 - pri vykonávaní akekoľvek údržby alebo opravy,
 - pri odstraňovaní zaseknutia,
 - pri zdvíhaní, spúšťaní alebo inom premiestňovaní nástroja na nové miesto,
 - keď nástroj nie je pod dohľadom alebo kontrolou operátora,
 - pri vyberaní klincov zo zásobníka.
 - Stlačený vzduch môže spôsobiť vážne zranenie.
 - Vždy keď nástroj nepoužívajte, vypnite prívod vzduchu a odpojte nástroj od prívodu vzduchu.
 - Nikdy nesmerujte stlačený vzduch na seba ani na kohokoľvek iného.
 - Na pripojenie hadice vždy používajte správnu vzduchovú zástrčku nástroja (H). Po rozpojení spoja sa musí z nástroja odstrániť tlak.
 - Pri použití nástroja neprekračujte maximálny prevádzkový tlak $P_{s\ max}$.

- Nástroj sa nesmie pripájať ku kompresoru, ktorý by mohol prekročiť tlak 175 psi alebo 12 barov.
- Deti sa nesmú hrať s nástrojom. Deti nesmú vykonávať čistenie a údržbu.
- Prudké pohyby hadíc môžu spôsobiť vážne zranenie. Vždy skontrolujte, či nie sú poškodené alebo uvoľnené hadice alebo armatúry.
- Optimálny prívod vzduchu sa dosahuje pri použití vzduchovej hadice s priemerom 3/8" alebo 10 mm. Ak je vzduchová hadica príliš dlhá, tlak a prívod vzduchu môže byť nedostatočný. Spotreba vzduchu je uvedená v technických špecifikáciách cievkovej klincovačky.
- Nástroj nikdy neprenášajte ani neťahajte za hadicu.
- S nástrojom zaobchádzajte opatrne. V prípade poškodenia ho používajte až po oprave. Podrobné informácie o správnej údržbe nástroja sa nachádzajú v návode na údržbu.
- Nástroj uchovávajte v čistom stave, po práci utrite vazelinu a/alebo olej. Na čistenie nástroja nepoužívajte žiaden čistiaci prostriedok na báze rozpúšťadla. Rozpúšťadlo by mohlo poškodiť gumové alebo plastové komponenty nástroja. Mastná rukoväť a telo nástroja môžu spôsobiť náhodné spadnutie nástroja a zraniť osobu nablízku.
- Údržbu cievkovej klincovačky smie vykonávať len kvalifikovaná osoba len pomocou dielov dodávaných alebo odporúčaných spoločnosťou Kyocera Unimerc Fastening. Tým sa zaručí zachovanie bezpečnosti nástroja.
- Do cievkovej klincovačky sa musí privádzať iba stlačený vzduch s najnižším tlakom, ktorý je potrebný na vykonanie práce, aby sa znížil hluk a vibrácie a minimalizovalo sa opotrebovanie.
- Používajte len mazivá odporúčané spoločnosťou Kyocera Unimerc Fastening alebo miestnym predajcom produktov TJEP.
- Používajte iba stlačený vzduch. Pri použití kyslíka alebo horľavých plynov môže cievková klincovačka predstavovať riziko vzniku požiaru a výbuchu.
- Pri dlhodobom používaní nástroja môže mať operátor nepríjemné pocity v pažiach, ramenách, krku alebo iných častiach tela.
- Vystavenie vibráciám môže spôsobiť znefunkčujúce poškodenie nervov a prívodu krvi do rúk a paží.
- Ak operátor pociťuje príznaky, ako napríklad pretrvávajúce alebo opakované nepohodlie, bolesti, búšenie srdca, bolesti, brnenie, necitlivosť, pálenie alebo stuhnutosť, neignorujte tieto varovné signály. Operátor sa v takom prípade musí obrátiť na kvalifikovaný zdravotnícky personál.
- Pri používaní nástroja je dôležité byť vo vhodnej ergonomickej polohe. Udržujte bezpečný postoj a vyhýbajte sa nepríjemnému alebo nevyváženému držaniu tela.
- Nástroj držte ľahko, ale pevne, pretože riziko vyplývajúce z vibrácií je všeobecne väčšie v prípade silnejšieho úchopu.
- Môžu existovať zvyškové riziká týkajúce sa nebezpečenstiev opakujúcej sa činnosti, ako je napríklad trvanie používania vzhľadom na pracovné polohy a sily. Odporúča sa pozrieť si takéto informácie v normách EN 1005-3 a EN 1005-4.
- Pošmyknutia, zakopnutia a pády sú hlavnými príčinami pracovných úrazov. Pri používaní nástroja dávajte pozor na klzké povrchy.
- V neznámom prostredí postupujte obzvlášť opatrne. Môžu existovať skryté nebezpečenstvá, napríklad elektrické vedenie alebo iné inžinierske siete.
- Ak sa nástroj používa v oblasti so statickým prachom, môže víriť tento prach a spôsobiť nebezpečenstvo. Ak je to možné, výfuk (E) nasmerujte mimo týchto oblastí.
- Ak sa tvorí prach, prioritou je kontrolovať ich v mieste emisií.

Návod na používanie

Pripojenie kompresora

- Pripojte spojku na vzduchovej hadici k vzduchovej zástrčke cievkovej klincovačky (H).

Vloženie a vybratie spojovacieho prvku

- Pred vložením klincov pripojte kompresor. Ak vložíte klince pred pripojením kompresora, môže

Predvídateľné nebezpečenstvá

- Informácie na vykonanie posúdenia rizík týchto nebezpečenstiev a prijatie opatrení na ich kontrolu je veľmi dôležité.
- Počas prevádzky sa z obrobku a klincov/spojovacieho systému môžu uvoľňovať drobné úlomky.

dôjsť k náhodnému vystreleniu klincov. Pri vkladaní spojovacích prvkov nemierne na žiadne osoby a nemajte prs na spúšti.

- Zatláčte zámok zásobníka (D), otočte dvierka zásobníka (C) a otvorte zásobník (I).
- Nastaviteľné dno zásobníka je možné nastaviť:
 - zdvihnutím spodnej dosky/vložky do vhodnej polohy podľa dĺžky klinca.
 - zdvihnutím a skrútením spodnej dosky/vložky do vhodnej polohy podľa dĺžky klinca.
 - odstránením alebo vložením vložky zásobníka.
- Cievku s klincami vložte do zásobníka (I). Odviňte dostatok klincov, aby sa dostali k západke podávača (C). Vložte prvý kliniec do kanála nastreľovača.
- Zatvorte zásobník (I) a zámok zásobníka (D). Uistite sa, že je zámok zaistený.

Nastavenie hĺbky nastreľovania

- Cievková klincovačka obsahuje možnosť nastavenia hĺbky nastreľovania (A). Pred začatím práce si vyskúšajte hĺbku nastreľovania na nepotrebnom kuse.
- Otáčaním kolieska (A) upravte hĺbku nastreľovania.
- Opakujte uvedený postup, kým nedosiahnete požadovanú hĺbku nastreľovania.

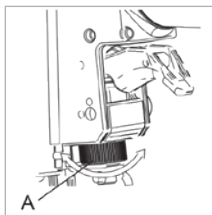
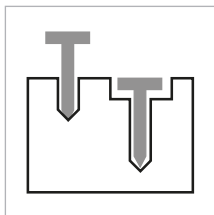

Ovládanie cievkovej klincovačky

- Cievková klincovačka môže byť vybavená jednou z nižšie uvedených spúští (F):

Samostatná sekvenčná spúšť

- Na spustenie klincovačky pritlačte bezpečnostnú konzolu o obrobok a stlačte spúšť.
- Na ďalšie spustenie klincovačky je potrebné úplne uvoľniť bezpečnostnú konzolu a spúšť a potom zopakovať vyššie uvedený postup.

Nárazové vystreľovanie

- Aktivujte spúšť, narazte bezpečnostnou konzolou na obrobok a zariadenie vystrelí.

- Na ďalšie spustenie klincovačky je potrebné úplne uvoľniť bezpečnostnú konzolu a potom zopakovať vyššie uvedený postup.

Prepínacia spúšť

- Cievková klincovačka môže byť vybavená prepínacou spúšťou. Tá umožňuje prepínať medzi jednotlivým sekvenčným vystreľovaním a nárazovým vystreľovaním. V závislosti od modelu nástroja tak môžete urobiť:
 - zatlačením prepínacieho tlačidla dozadu alebo dopredu.
 - zatlačením prepínacieho tlačidla smerom von a jeho otočením.
 - zatlačením čierneho prepínacieho tlačidla smerom dovnútra a posunutím hriadeľa prepínača.

Odstránenie zaseknutého klinca

- V prípade zaseknutia klinca pred vykonaním akejkoľvek činnosti najskôr odpojte prívod vzduchu. Nasmerujte cievkovú klincovačku mimo seba alebo akejkoľvek inej osoby.
- Zatláčte zámok zásobníka (D) a otočte dvierka zásobníka do otvorenej polohy (C).
- Zasuňte držiak do prednej časti (B), aby ste vystrelili zaseknutý kliniec nahor a do otvoru v prednej časti.
- Vyberte zaseknutý spojovací prvok špicatými kliešťami alebo podobným nástrojom. Spojovací prvok nevyberajte prstami.
- Ak sa vám nepodarí vybrať zaseknutý spojovací prvok uvedeným postupom, kontaktujte miestneho predajcu produktov TJEP.

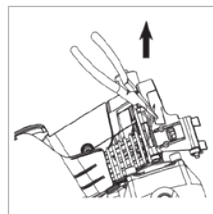
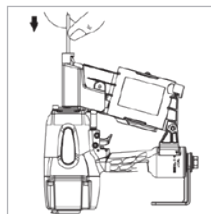

Návod na údržbu

Všeobecná údržba

- Zamestnávateľ a operátor sú zodpovední za zabezpečenie, že cievková klincovačka sa udržiava v bezpečnom prevádzkyschopnom stave. Opravy cievkovej klincovačky smú vykonávať len autorizovaní servisní technici produktov TJEP alebo distribútori

produktov TJEP, ktorí pri tom smú používať len diely a príslušenstvo dodávané alebo odporúčané spoločnosťou Kyocera Unimerco Fastening.

- Cievkovú klincovačku neustále udržiajte v čistom stave. Utrite vazelinu alebo olej čistou handrou, aby sa zabránilo náhodnému spadnutiu cievkovej klincovačky.
- Aspoň dvakrát denne (v závislosti od frekvencie používania) použite mazadlo TJEP vo vzduchovej zástrčke (H) cievkovej klincovačky.
- Na čistenie cievkovej klincovačky nepoužívajte čistiace prostriedky na báze rozpúšťadla, pretože niektoré rozpúšťadlá spôsobia poškodenie alebo oslabenie kompozitných dielov cievkovej klincovačky.
- Všetky skrutky a matice musia byť utiahnuté a nepoškodené. Uvoľnené skrutky môžu viesť k nebezpečným situáciám a spôsobiť vážne poranenie osôb alebo poškodenie dielov.
- Na kompresore sa odporúča používať filter a regulátor.
- Denne vyprázdňujte nádrže na vodu kompresora.
- NIKDY nepoužívajte nástroj, ak máte akékoľvek pochybnosti.

Studené počasie

- Pri prevádzke cievkovej klincovačky pri teplotách blízkyh a pod bodom mrazu môže vo vzduchovom potrubí zamrznúť vlhkosť a zabrániť tomu, aby cievková klincovačka mohla fungovať.
- Znížte tlak vzduchu na 80 psi (5,5 baru) alebo menej.
- Vyberte všetky klince zo zásobníka.
- Pripojte kompresor a použite cievkovú klincovačku naprázdno, pretože pri pomalej prevádzke majú pohyblivé časti tendenciu sa ohrievať.

Skladovanie

- Keď sa nástroj dlhodobo nepoužíva, naneste na oceľové časti tenkú vrstvu maziva, aby sa predchádzalo korodovaniu. Cievkovú klincovačku neskladujte pri nízkych teplotách. Keď sa cievková klincovačka nepoužíva, skladujte ju na teplom a suchom mieste. Uchovávajte mimo dosahu detí.

Likvidácia

- Likvidácia cievkovej klincovačky sa musí vykonať v súlade s pokynmi miestnych orgánov.

Riešenie problémov

Stav	Význam
Z cievkovej klincovačky uniká vzduch	<ul style="list-style-type: none"> • Uvoľnite skrutky v prednej časti <ul style="list-style-type: none"> · Utiahnite skrutky a znova skontrolujte • Uvoľnite skrutky uzáveru <ul style="list-style-type: none"> · Utiahnite skrutky a znova skontrolujte • Poškodené tesnenie alebo krúžok <ul style="list-style-type: none"> · Vymeňte tesnenie alebo krúžok
Cievková klincovačka vystreľuje naprázdno	<ul style="list-style-type: none"> • Nečistoty v prednej časti (B+C) <ul style="list-style-type: none"> · Vyčistite prednú časť • Znečistený/prázdny zásobník (I) <ul style="list-style-type: none"> · Vyčistite zásobník • Obmedzenie vzduchu/ nedostatočné prúdenie vzduchu <ul style="list-style-type: none"> · Skontrolujte hadicu a kompresor • Nedostatočné mazanie <ul style="list-style-type: none"> · Použite mazadlo TJEP • Príliš krátke alebo nesprávne spojovacie prvky pre cievkovú navijaačku <ul style="list-style-type: none"> · Používajte iba odporúčané klince TJEP • Ohnuté spojovacie prvky <ul style="list-style-type: none"> · Nepoužívajte
Žiadny prívod klincov	<ul style="list-style-type: none"> • Nízky tlak vzduchu <ul style="list-style-type: none"> · Skontrolujte hadicu a kompresor • Nedostatočné mazanie (H) <ul style="list-style-type: none"> · Použite mazadlo TJEP
Chýba napájanie	<ul style="list-style-type: none"> • Nesprávna veľkosť klincov <ul style="list-style-type: none"> · Používajte iba odporúčané klince TJEP • Ohnuté spojovacie prvky <ul style="list-style-type: none"> · Nepoužívajte • Uvoľnite zásobník, skrutky v prednej časti <ul style="list-style-type: none"> · Utiahnite všetky skrutky a znova skontrolujte
Zaseknuté klince v cievkovej klincovačke	<ul style="list-style-type: none"> • Nesprávna veľkosť klincov <ul style="list-style-type: none"> · Používajte iba odporúčané klince TJEP • Ohnuté spojovacie prvky <ul style="list-style-type: none"> · Nepoužívajte • Uvoľnite zásobník, skrutky v prednej časti <ul style="list-style-type: none"> · Utiahnite všetky skrutky a znova skontrolujte
Ak dôjde k inej poruche, ktorá nie je opísaná vyššie, prestaňte používať cievkovú klincovačku a obráťte sa na miestneho predajcu so žiadosťou o opravu.	

ŽEBLJALNIKI Z ŽEBLJI V KOLUTU TJEP

VARNOSTNA NAVODILA IN NAVODILA ZA UPORABO VZDRŽEVANJE IN ODPRAVLJANJE TEŽAV

Kazalo vsebine

Referenčne točke.....	149
Razlaga simbolov	149
Splošna opozorila	150
Predvidljive nevarnosti.....	152
Navodila za uporabo.....	152
Priključitev kompresorja	152
Vlaganje in odstranjevanje pritrdilnega elementa.....	152
Nastavitev globine zabijanja.....	153
Uporaba žebljalnika z žebli v kolotu	153
Odstranjevanje zagozdenega žeblja.....	153
Navodila za vzdrževanje.....	153
Hladno vreme.....	154
Shranjevanje	154
Odstranjevanje.....	154
Odpravljanje težav.....	154



NEPRAVILNA IN NEVARNA UPORABA ŽEBLJALNIKA Z ŽEBLJI V KOLUTU PRIVEDE DO SMRTI ALI HUDIH POŠKODB. IZJEMNO POMEMBNO JE, DA PREDVIDENI UPORABNIK ŽEBLJALNIKA Z ŽEBLJI V KOLUTU PRED UPORABO TA PRIROČNIK PREBERE IN GA RAZUME. POSKRIBITE, DA BO PRIROČNIK NA VOLJO DRUGIM OSEBAM, PREDEN UPORABIJO ŽEBLJALNIK Z ŽEBLJI V KOLUTU.

Ta priročnik shranite na varno mesto za prihodnjo uporabo.

Referenčne točke

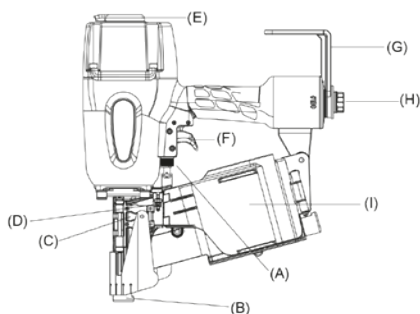

Razlaga simbolov



Uporabljajte
zaščito za oči



Opozorilo



Sproženje pritrdilnega
elementa



Uporabljajte
zaščito za sluh



Pred uporabo
preberite priročnik







Nosite čelado



Splošna opozorila

Splošna varnostna opozorila

-  • **OPOZORILO:** Preberite vsa varnostna opozorila in vsa navodila. Neupoštevanje opozoril in navodil lahko privede do električnega udara, požara, hudih poškodb in/ali smrti.
- Žebjalnik z žebli v kolutu in dodatno opremo uporabljajte v skladu s temi navodili in ob upoštevanju delovnih pogojev in dela, ki ga je treba opraviti. Uporaba tega orodja za nepredvidene delovne naloge lahko privede do nevarne situacije.
- Pri uporabi žebjalnika z žebli v kolutu bodite zbrani, pazite, kaj delate, in se ravnajte po zdravi presoji. Tega orodja ne uporabljajte, če ste utrujeni ali pod vplivom mamil, alkohola ali zdravil. En sam trenutek nepazljivosti pri uporabi orodja lahko privede do hudih telesnih poškodb ali poškodb materiala.
- Tveganja za druge osebe mora oceniti uporabnik.
-  • Pri ravnanju z orodjem ter pri njegovi uporabi in servisiranju uporabljajte zaščito za oči z oznako CE, ki varuje pred letečimi predmeti od spredaj in od strani.
-  • Na delovišču ali v njegovi bližini uporabljajte zaščito za sluh z oznako CE, da preprečite okvaro sluha. Nezaščiten izpostavljanje visokim ravnem hrupu lahko povzroči trajno, onesposabljaljočo izgubo sluha in druge težave, kot je tinitus (zvenenje, brenčanje, piskanje ali brenenje v ušesih). Ustrezne kontrole za zmanjšanje tveganja lahko vključujejo ukrepe, kot je uporaba dušilnih materialov, ki preprečujejo »odzvanjanje« obdelovanca.
-  • Priporočljivo je, da na delovišču uporabljate zaščito glave z oznako CE.
- Za zagotavljanje, da uporabniki orodja in vsi drugi delavci v njihovi bližini na delovišču uporabljajo osebno zaščitno opremo, kot je zaščita za oči, protiprašna maska, nedrseči zaščitni čevlji, čelada in/ali zaščita za sluh, je odgovoren delodajalec.
- Oblecite se primerno. Ne nosite ohlapnih oblačil ali nakita. Z lasmi, oblačili in rokavicami se ne približujte gibljivim delom, da se izognete hudim poškodbam. Nosite samo takšne rokavice, ki zagotavljajo dober otip ter varno upravljanje sprožilca in morebitnih nastavljalnih pripomočkov. Pri delu pri nizkih temperaturah nosite topla oblačila, da vaše roke ostanejo tople in suhe.
- Izogibajte se neugodni telesni drži. Stojte na trdni podlagi in vedno ohranjajte ravnotežje. Žebjalnik z žebli v kolutu boste tako lahko bolje nadzirali v nepredvidenih situacijah.
- Preprečite nenamerno sprožitev. Pri prenašanju orodja ne držite prsta na sprožilcu. Ko orodja ne uporabljate in ko ga premikate iz enega v drug položaj, se s prsti ne približujete sprožilcu.
- Upošteвайте, da je žebjalnik z žebli v kolutu vaš delovni pripomoček.
- Z njim ne ravnajte neprimerno.
- Pred uporabo žebjalnika z žebli v kolutu odstranite morebitna orodja, ki se uporabljajo za vzdrževanje ali popravilo. Orodja, ki ostanejo na gibljevem delu žebjalnika z žebli v kolutu, lahko povzročijo telesne poškodbe.
- Z orodjem ravnajte previdno, saj se lahko ohladi, kar pa vpliva na oprijem in nadzor.
- Orodja nikoli ne uporabljajte ob prisotnosti vnetljivega prahu, plinov ali hlapov. Orodje lahko povzroči nastanek iskre in vžig plinov, kar lahko privede do požara in eksplozije žebjalnika z žebli v kolutu.
- Poskrbite, da bo delovno območje čisto in dobro osvetljeno. Nered ali neosvetljeno delovno območje lahko privede do nesreč.
- Orodja ne uporabljajte, če ni v brezhibnem stanju.
- Žebjalnik z žebli v kolutu pred uporabo preglejte in se prepričajte, da pravilno deluje. Preverite, ali so gibljivi deli morda neoparavnani ali sprjeti in ali je morda prisoten kakršni koli drug pogoj, ki bi lahko vplival na delovanje. Če je prisoten kateri koli od zgoraj navedenih pogojev, orodja ne uporabljajte, saj lahko pride do nepravilnega delovanja.
- Ko žebjalnik z žebli v kolutu pustite v položaju mirovanja, uporabite kavelj na pasu/škarniku (G) ali pa ga postavite pokončno na magazin in jo. Ne puščajte ga v položaju, v katerem je njegova konica (B) usmerjena proti uporabniku ali kateri koli drugi osebi v bližini.
- Orodje lahko uporabljajo samo tehnično usposobljeni delavci, ki so prebrali navodila za uporabo/ varnostna navodila in jih razumeli.
- Med uporabo orodja se vam otroci in drugi navzoči ne smejo približevati. Zaradi odvratanja pozornosti lahko izgubite nadzor nad orodjem.
- Vedno predvidevajte, da so v žebjalniku žebli. Malomarno ravnanje z orodjem lahko privede do nepredvidene izstrelitve žebeljev in telesnih poškodb.

- Orodja ne usmerjajte proti sebi ali komur koli v svoji bližini, ne glede na to, ali so v orodju žebli. Pri nepredvideni sprožitvi pride do izstrelitve žebeljev in s tem do telesne poškodbe.
 - Z žebjalnikom z žebli v kolutu ne ravnajte na silo. Izberite ustrezno orodje za vaše področje uporabe, saj boste tako lahko z njim bolje in varneje opravili delo, za katerega je bilo zasnovano.
 - Orodja ne sprožite, če ni čvrsto prislonjeno ob obdelovanec. Če orodje ni stiku z obdelovancem, lahko pride do odmika žeblja od ciljnega mesta.
 - Z žebjalnikom z žebli v kolutu ne zabijajte v materiale, ki so pretrdi ali premehki. Od trdega materiala se lahko žebli odbijejo in koga poškodujejo, mehki material pa lahko žebli z lahkoto predrejo in prosto odletijo.
 - Žebeljev ne zabijajte v že zabite žeblje.
 - Izjemno pazljivi bodite pri zabijanju žebeljev v obstoječe stene ali druga nepregledna področja, da ne pride do stika s skritimi predmeti ali osebami na drugi strani (npr. žice, cevi, električni kabli).
 - Ko zabijate žebelj, se lahko orodje odbije (»povratni udarec«) in s tem odmakne od delovne površine. Za zmanjšanje tveganja telesnih poškodb vedno poskušajte obvladati povratni udarec na naslednje načine:
 - vedno ohranjajte nadzor nad orodjem in bodite pripravljeni na to, da nevtralizirate običajne ali nenadne premike, kot je povratni udarec;
 - pustite, da se pri povratnem udarcu orodje odmakne od delovne površine;
 - ne zadržujte povratnega udarca, tako da bo orodje potisnjeno nazaj ob delovno površino;
 - z obrazom in deli telesa se ne približujte orodju.
 - Pri delu v bližini roba obdelovanca ali pod ostrim kotom bodite previdni, da v kar največji meri omejite kršenje, cepitev, drobljenje ali prosto leteče oz. odbite žeblje, ki lahko povzročijo telesne poškodbe.
 - Žebjalnika z žebli v kolutu ne uporabljajte za pritrdjevanje električnih kablov. Orodje ni zasnovano za namestitvev električnih kablov in lahko poškoduje izolirno oblogo električnih kablov ter tako povzroči nevarnost električnega udara ali požara. Poleg tega orodje ni zaščiteno pred stikom z električno energijo.
 - Orodja ne uporabljajte za izvajanje delovnih nalog, za katere ni predvideno. Predvsem ga ne uporabljajte v funkciji kladiva. Udarci povečajo nevarnost zloma ohišja orodja in nenamerne izstrelitve žebeljev.
 - Orodja ne uporabljajte, če varnostne opozorilne nalepke manjkajo ali če so poškodovane.
 - Upravljalnih elementov orodja ne odstranjujte, spreminjajte ali kako drugače onemogočajte. Orodja ne uporabljajte, če je kateri koli del upravljalnih elementov orodja onemogočen, odklopljen, spremenjen ali če ne deluje pravilno.
 - Žebjalnika z žebli v kolutu ne smete spreminjati, razen na podlagi navodil v priročniku ali pisne odobritve podjetja Kyocera Unimerco Fastening. Če tega ne upoštevate, lahko pride do nevarnih situacij ali telesnih poškodb.
-
- Z rokami in telesom se ne približujte področju za izstrelitev žebeljev (B) na orodju.
- Uporabljajte samo žeblje, navedene v tehničnih specifikacijah, ki ste jih ob dobavi prejeli skupaj s tem priročnikom.
 - Pri ravnanju z žebli bodite previdni, saj lahko imajo ostre robove in ostre konice.
 - Uporabljajte samo dodatke, ki jih je izdelal ali priporočil proizvajalec zadevnega orodja, ali dodatke, ki imajo enake zmogljivosti kot dodatki, ki jih je priporočilo podjetje Kyocera Unimerco Fastening.
 - Žeblje vstavite šele po priključitvi kompresorja, da ne pride do nepredvidene izstrelitve žebeljev.
 - Pri odstranjevanju zagodenega žeblja bodite previdni. Mehanizem je morda stisnjen in žebelj se lahko med poskusom odprave zagodenega stanja silovito izstrelji.
 - Stisnjen zrak odstavite v naslednjih primerih:
 - orodje ni v uporabi;
 - izvajanje kakršnih koli vzdrževalnih del ali popravil;
 - odpravljanje zagozditve;
 - dviganje, spuščanje ali druga premestitev orodja na novo lokacijo;
 - orodje je zunaj nadzora ali kontrole uporabnika;
 - odstranjevanje žebeljev iz magazina.
 - Stisnjen zrak lahko povzroči hude telesne poškodbe.
 - Ko orodja ne uporabljate, obvezno zaprite dovod zraka in odklopite orodje z dovoda zraka.
 - Stisnjenega zraka nikoli ne usmerjajte v sebe ali katero koli drugo osebo.
 - Obvezno uporabite ustrezen zračni čep orodja (H) za cevno spojko. Kadar je spojni zglob odklopljen, je treba orodje tlačno razbremeniti.
 - Pri uporabo orodja ne smete preseči največjega dopustnega delovnega tlaka $P_{s \text{ maks.}}$.

- Orodja ne smete priključiti na kompresor, pri katerem lahko tlak preseže 175 psi ali 12 barov.
- Otroci se s tem orodjem ne smejo igrati. Otroci ne smejo izvajati čiščenja ali uporabniškega vzdrževanja orodja.
- Opletanje gibkih cevi lahko povzroči hude telesne poškodbe. Vedno preverite, ali so gibke cevi oz. priključki morda poškodovani ali zrahljani.
- Optimalni dovod zraka dosežete z uporabo zračne cevi s premerom 3/8 palca ali 10 mm. Če je zračna cev predolga, lahko pride do pomanjkanja tlaka in dovajanja zraka. Podatke o porabi zraka lahko najdete v v tehničnih specifikacijah za žebeljnik z žebli v kolutu.
- Orodja pri prenašanju ali vlečenju nikoli ne držite za cev.
- Pri vzdrževanju orodja bodite previdni. Če je orodje poškodovano, ga pred uporabo dajte popraviti. Za podrobne informacije o pravilnem vzdrževanju orodja glejte navodila za vzdrževanje.
- Orodje ohranjajte v čistem stanju tako, da po delu z njega obrišete mast in/ali olje. Za čiščenje orodja ne uporabljajte nobenih čistilnih sredstev na osnovi topil. Topilo lahko povzroči propadanje gumijastih in/ali plastičnih sestavnih delov orodja. Če je ročaj in ohišje orodja mastno, vam lahko orodje po nesreči pade iz rok in povzroči telesne poškodbe osebe v bližini.
- Servis žebeljnika z žebli v kolutu naj opravi usposobljen serviser, ki lahko uporabi samo dele, ki jih dobavlja ali priporoča podjetje Kyocera Unimerco Fastening. S tem se zagotovi ohranjanje varnega delovanja orodja.
- Da ublažite hrup in tresljaje ter v čim večji meri zmanjšate obrabo, lahko za žebeljnik z žebli v kolutu uporabljate samo silo stisnjenega zraka pri najnižjem tlaku, potrebnem za izvajanje delovne naloge.
- Uporabljajte samo maziva, ki jih priporoča podjetje Kyocera Unimerco Fastening/vaš najbližji prodajalec orodij TJEP.
- Uporabljajte samo stisnjen zrak. Uporaba kisika ali vnetljivih plinov za delovanje žebeljnika z žebli v kolutu povzroči nevarnost požara in eksplozije.
- Pri daljši uporabi orodja lahko uporabnik čuti neugodje v rokah, ramenih, vratu ali drugih delih telesa.
- Izpostavljenost tresljajem lahko povzroči onesposablajoče poškodbe živcev ter slabo prekrvavitev dlani in rok.
- Če se pri uporabniku pojavijo simptomi, kot je vztrajno ali ponavljajoče se neugodje, bolečina, kljuvajoč ali boleč občutek, mravljinčenje, odrevenelost, pekoč občutek ali togost, so to opozorilni znaki, ki se jih ne sme prezreti. Uporabnik se mora o celotnem obsegu dejavnosti posvetovati z usposobljenim zdravstvenim strokovnjakom.
- Pri uporabi orodja mora uporabnik imeti primerno, kljub temu pa ergonomsko držo. Stojte na trdni podlagi in se izogibajte prisilnim držam ter izgubi ravnotežja.
- Oprijem pri držanju orodja naj bo rahel, toda varen, saj je pri večji sili prijema praviloma tveganje zaradi tresljajev večje.
- Obstajajo lahko preostala tveganja, povezana s ponavljajočimi se delovnimi nevarnostmi, kot je trajanje uporabe v zvezi z delovnimi položaji in silami. Priporočljivo je, da se seznanite s standardoma EN 1005-3 in EN 1005-4, ki vsebujeta te informacije.
- Zdrsi, zdrsljaji in padci so glavni vzroki poškodb na delovnem mestu. Pri uporabi orodja bodite pozorni na spolzke površine.
- V neznanih okoljih bodite še posebej previdni. Obstajajo lahko skrite nevarnosti, kot so električni vodniki ali drugi komunalni vodi.
- Če orodje uporabljate v območju, kjer je statični prah, lahko pride do širjenja prahu in nevarnosti. Če je mogoče, obrnite izpuh (E) proč od takih področij.
- Povzročene nevarnosti v zvezi s prahom je treba prednostno obvladovati na mestu njihovega nastanka.

Navodila za uporabo

Priključitev kompresorja

- Spojko na zračni cevi povežite z zračnim čepom žebeljnika z žebli v kolutu (H).

Vlaganje in odstranjevanje pritrdilnega elementa

- Najprej priključite kompresor, šele nato vložite žeblje. Če žeblje vložite pred priključitvijo kompre-

Predvidljive nevarnosti

- Informacije za izvedbo ocene tveganja teh nevarnosti in uvedbo ustreznih kontrol so bistvenega pomena.
- Med delovanjem se lahko sproščajo delci obdelovanca in sistema žebeljev/zbirnega sistema.

sorja, lahko pride do nenamerne izstrelitve žebļjev.

- Pri vlaganju pritrđilnega elementa űobo usmerite vstran od oseb, s prstom pa se ne pribliűujete sproűilcu.
- Pritisnite zaporo magazina (D), zanihajte vratca magazina (C), da jih odprete, nato pa odprite űe magazin (I).
- Spodnji del magazina lahko prilagodite tako, da:
 - dvignete spodnjo ploűčico/űo vstavite v primeren poloűaj glede na dolűino űebļjev;
 - dvignete in zasučete spodnjo ploűčico/űo vstavite v primeren poloűaj glede na dolűino űebļjev;
 - odstranite ali vstavite vložek magazina.
- űebļje v kolotu vstavite v magazin (I). Odvijte dovolj űebļjev, da doseűejo podajalni zatiĸ (C). Prvi űebļelj namestite v zabijalni kanal.
- Zaprite magazin (I) in zaporo magazina (D). Prepriĸajte se, da je zapora fiksirana.

Nastavitev globine zabijanja

- űebļjalnik z űebļji v kolotu je lahko opremljen z elementom za nastavitev globine zabijanja (A). Pred zaĸetkom dela preizkusite globino zabijanja na odpadnem kosu materiala.
- Za nastavitev globine zabijanja obrnite predviden gumb (A).
- Ponavljajte zgoraj navedeni postopek, dokler ne doloĸite űelene nastavitve globine zabijanja.

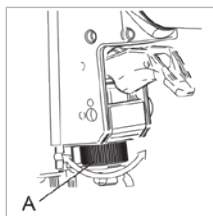
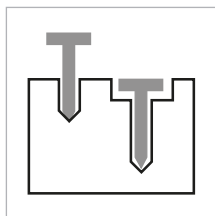

Uporaba űebļjalnika z űebļji v kolotu

- űebļjalnik z űebļji v kolotu je lahko opremljen z enim od spodaj navedenih sproűilcev (F):

Sproűilec za posamezne zaporedne sproűitve

- űebļjalnik sproűite tako, da varovalo potisnete ob obdelovanec, nato pa pritisnete sproűilec.
- űe űelite űebļjalnik ponovno sproűiti, morate pred ponovitvijo zgoraj navedenega postopka popolnoma sproűiti varovalo in spustiti sproűilec.

Kontaktna sproűitev

- Aktivirajte sproűilec, nato pa z varovalom sunite ob obdelovanec in űebļelj se bo izstrelil.
- űe űelite űebļjalnik ponovno sproűiti, morate pred ponovitvijo zgoraj navedenega postopka popolnoma sproűiti varovalo.

Preklopni sproűilec

- űebļjalnik z űebļji v kolotu je lahko opremljen s preklopnim sproűilcem. Ta omogoĸa preklap med naĸinom posameznih zaporednih sproűitev in naĸinom kontaktne sproűitve. Glede na model orodja lahko to storite tako, da:
 - potisnete gumb stikala nazaj ali naprej;
 - potisnete gumb stikala navzven in ga obrnete;
 - potisnete ĸrn zatiĸ gumba stikala navznoter in prestavite os stikala.

Odstranjevanje zagozdenega űebļja

- Pred izvajanjem kakrűnih koli ukrepov v primeru zagozdenega űebļja najprej prekinite dovod zraka. űebļjalnik z űebļji v kolotu usmerite proĸ od sebe in drugih oseb.
- Pritisnite zaporo magazina (D) in zanihajte vratca magazina (C), da se odprejo.
- V konico (B) vstavite trn, da űebļelj porinete navzgor v izvrtino konice.
- Zagozden pritrđilni element odstranite z dolgimi ploűĸatimi kleűĸami ali podobnim orodjem. Pritrdilnega elementa ne odstranjujte z roko.
- űe vam zagozdenega pritrđilnega elementa ni uspelo odstraniti na zgoraj opisan naĸin, se obrnite na prodajalca orodij TJEP.

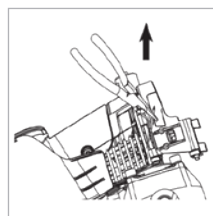
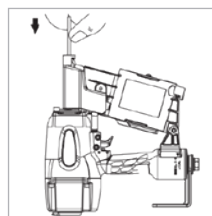

Navodila za vzdrűevanje

Sploűno vzdrűevanje

- Za zagotovitev ohranjanja űebļjalnika z űebļji v kolotu v varnem delovnem stanju sta odgovorna delodajalec in uporabnik. Poleg tega lahko popravila űebļjalnika z űebļji v kolotu izvaja samo

pooblaščenno servisno osebje TJEP ali distributerji TJEP, ki morajo uporabljati dele in dodatke, ki jih dobavlja ali priporoča podjetje Kyocera Unimerco Fastening.

- Žebjalnik z žebli v kolutu vedno ohranjajte v čistem stanju. S suho, čisto krpo obrišite mast ali olje, da vam žebjalnik z žebli v kolutu po nesreči ne pade iz rok.
- Vsaj dvakrat na dan (odvisno od pogostosti uporabe) nanesite mazalno mast TJEP v zračni čep (H).

Za čiščenje žebjalnika z žebli v kolutu ne uporabljajte nobenih čistilnih sredstev na podlagi topil, saj nekatera topila poškodujejo ali oslabijo sestavne dele žebjalnika z žebli v kolutu.

- Poskrbite, da bodo vsi vijaki in matice zategnjeni in nepoškodovani. Razrahljani vijaki lahko privedejo do nevarnih situacij in povzročijo hude telesne poškodbe ali zlom sestavnih delov.
- Priporočljivo je, da na kompresorju uporabljate filter in regulator.
- Vsak dan iz rezervoarjev kompresorjev odstranite vodo.
- Če obstaja kakršen koli dvom, orodja NIKAKOR ne uporabite.

Hladno vreme

- Če žebjalnik z žebli v kolutu uporabljate pri temperaturah blizu ledišča ali pod njim, lahko vlaga v zračni cevi zmrzne in prepreči delovanje žebjalnika.
- Zračni tlak znižajte na 80 psi (5,5 bara) ali manj.
- Iz magazina odstranite vse žeblje.
- Priključite kompresor in sprožite žebjalnik brez žeblje, saj se s počasnim delovanjem običajno segrejejo njegovi gibljivi deli.

Shranjevanje

- Če orodja dalj časa ne uporabljate, na dele iz jekla nanesite tanko plast maziva, da preprečite rjavenje. Žebjalnika z žebli v kolutu ne shranjujte v hladnem okolju. Kadar žebjalnika z žebli v kolutu ne uporabljate, ga shranite na toplo in suho mesto. Shranjujte zunaj dosega otrok.

Odstranjevanje

- Odstranjevanje žebjalnika z žebli v kolutu je treba izvesti v skladu z navodili lokalnih organov.

Odpravljanje težav

Stanje	Pomen
Uhajanje zraka iz žebjalnika z žebli v kolutu	<ul style="list-style-type: none"> • Razrahljani vijaki konice <ul style="list-style-type: none"> · Zategnite vijake in ponovno preverite • Razrahljani vijaki pokrovčka <ul style="list-style-type: none"> · Zategnite vijake in ponovno preverite • Poškodovano tesnilo oz. tesnilka <ul style="list-style-type: none"> · Zamenjajte tesnilo oz. tesnilko
Pri sproženju žebjalnika ni izstreljenih žebjev	<ul style="list-style-type: none"> • Umazanija v konici (B+C) <ul style="list-style-type: none"> · Očistite konico • Umazan/prazen magazin (I) <ul style="list-style-type: none"> · Očistite magazin • Omejen/nezadosten pretok zraka <ul style="list-style-type: none"> · Preglejte cev in kompresor • Nezadostno mazanje <ul style="list-style-type: none"> · Uporabite mazalno mast TJEP
Ni podajanja žebjev	<ul style="list-style-type: none"> • Pritrdilni elementi so prekratki ali neustrezne velikosti za zadevni žebjalnik <ul style="list-style-type: none"> · Uporabite samo priporočene žeblje TJEP • Zviti pritrdilni elementi <ul style="list-style-type: none"> · Ne uporabljajte jih
Pomanjkanje moči	<ul style="list-style-type: none"> • Nizek zračni tlak <ul style="list-style-type: none"> · Preglejte cev in kompresor • Nezadostno mazanje (H) <ul style="list-style-type: none"> · Uporabite mazalno mast TJEP
Zagodzeni žebli v žebjalniku	<ul style="list-style-type: none"> • Napačna velikost žebjev <ul style="list-style-type: none"> · Uporabite samo priporočene žeblje TJEP • Zviti pritrdilni elementi <ul style="list-style-type: none"> · Ne uporabljajte jih • Razrahljan magazin, vijaki konice <ul style="list-style-type: none"> · Zategnite vse vijake in ponovno preverite
Če pride do napake, ki ni zgoraj navedena, prenehajte uporabo žebjalnika z žebli v kolutu in se za servis obrnite na svojega najbližjega prodajalca.	

TJEP COIL NAILERS

SAFETY AND OPERATION INSTRUCTIONS MAINTENANCE AND TROUBLE SHOOTING

Table of content

Reference points.....	155
Explanation of symbols.....	155
General warnings.....	156
Foreseeable hazards.....	158
Operation instructions.....	158
Connection the compressor.....	158
Load and unload the fastener.....	158
Depth of drive adjustment.....	159
Operating the coil nailer.....	159
Clearing a jammed nail.....	159
Maintenance instructions.....	159
Cold weather.....	160
Storage.....	160
Disposal.....	160
Trouble shooting.....	160



IMPROPER AND UNSAFE USE OF THE COIL NAILER WILL RESULT IN DEATH OR SERIOUS INJURY. IT IS VERY IMPORTANT THAT THE INTENDED OPERATOR OF THE COIL NAILER READS AND UNDERSTANDS THIS MANUAL BEFORE OPERATING THE TOOL. KEEP THIS MANUAL AVAILABLE FOR OTHERS BEFORE THEY USE THE COIL NAILER.

Please keep this manual in safe place for future reference.

Reference points

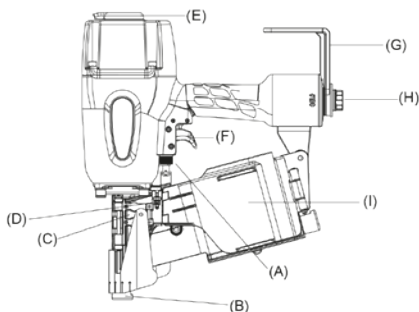

Explanation of symbols



Wear eye protection



Warning



Fastener being fired



Wear ear protection



Read manual before use







Wear helmet



General warnings

General safety warnings

-  • **WARNING:** Read all safety warnings and all instructions. Failure to follow the warnings and instructions may result in electric shock, fire, serious injury and/or death.
- Use the coil nailer and accessories in accordance with these instructions, taking into account the working conditions and the work to be performed. Use of the tool for operations different from those intended could result in a hazardous situation.
- Stay alert, watch what you are doing and use common sense when operating the coil nailer. Do not use the tool if you are tired or under the influence of drugs, alcohol or medication. A moment of in-attention while operating the tool may result in serious personal injury or damaged material.
- The risks to others shall be assessed by the operator.
-  • Use CE-marked eye protection with front and side protection against flying objects when handling, operating, and servicing the tool.
-  • Use CE-marked ear protection near or at the job site to prevent hearing damage. Unprotected exposure to high noise levels can cause permanent, disabling, hearing loss and other problems such as tinnitus (ringing, buzzing, whistling or humming in the ears). Appropriate controls to reduce the risk may include actions such as damping materials to prevent workpieces from "ringing".
-  • It is recommended to wear CE-marked head protection at the job site.
- It is employer's responsibility to enforce tool users and all other nearby personnel at the job site to wear personal protective equipment such as eye protection, dust mask, non-skid safety shoes, hard hat and/or hearing protection.
- Dress properly. Do not wear loose clothing or jewellery. Keep your hair, clothing and gloves away from moving parts to avoid serious injuries. Only wear gloves that provide adequate feel and safe control of trigger and any adjusting devices. Wear warm clothing when working in cold conditions, to keep your hands warm and dry.
- Do not overreach. Keep proper footing and balance at all times. This enables better control of the coil nailer in unexpected situations.
- Prevent unintentional firing. Do not carry the tool with your finger on the trigger. Keep fingers away from trigger when not operating the tool and when moving from one operation position to another.
- Respect the coil nailer as a working implement.
- Do not engage in horseplay.
- Remove any tools used for maintenance or repair before using the coil nailer. Tools left attached to a moving part of the coil nailer may result in personal injury.
- Handle the tool with care, as it can get cold, affecting grip and control.
- Never use tool in the presence of flammable dust, gases or fumes. The tool may produce a spark that could ignite gases causing a fire and cause the coil nailer to explode.
- Keep work area clean and well lit. Cluttered or dark areas invite to accidents.
- Do not use the tool if it is not in proper working condition.
- Inspect the coil nailer before operating to determine that it is in proper working order. Check for misalignment, binding of moving parts and any other condition that may affect the operation. Do not operate if any of the above mentioned conditions occur as it can cause malfunction.
- When leaving the coil nailer in resting position use the belt/raftering hook (G) or place it standing upright on the magazine or lying on the side. Do not leave it resting with the nose piece (B) pointing towards the operator or anyone nearby.
- Only technically skilled persons, who have read and understood the operating/safety instructions should operate the tool.
- Keep children and bystanders away while operating the tool. Distractions can cause you to lose control.
- Always assume that the coil nailer contains nails. Careless handling of the tool can result in unexpected firing of nails and personal injury.
- Do not point the tool towards yourself or anyone nearby whether it contains nails or not. Unexpected actuation will discharge the nails causing an injury.

- Do not force the coil nailer. Use the correct tool for your application as it will do the job better and safer at the rate for which it was designed.
 - Do not actuate the tool unless it is placed firmly against the workpiece. If it is not in contact with the workpiece, the nail may be deflected away from your target.
 - Do not drive the coil nailer over materials that is too hard or too soft. Hard material can ricochet nails and hurt people, soft material may be penetrated easily and cause the nails to fly freely.
 - Do not drive nails into other nails.
 - Use extra caution when driving nails into existing walls or other blind areas to prevent contact with hidden objects or persons on other side (e.g., wires, pipes, electrical cables.)
 - After driving a nail, the tool may spring back ("recoil") causing it to move away from the work surface. To reduce risk of injury always manage recoil by:
 - always maintaining control of the tool and be ready to counteract normal or sudden movements such as recoil.
 - allowing recoil to move the tool away from work surface.
 - not resisting recoil so that the tool will be forced back into the work surface.
 - keeping face and body parts away from the tool.
 - When working close to an edge of a workpiece or at steep angles use care to minimize chipping, splitting, splintering, or free flight or ricochet of nails, which may cause injury.
 - Do not use this coil nailer for fastening electrical cables. It is not designed for electric cable installation and may damage the insulation of electric cables thereby causing electric shock or fire hazards. Furthermore the tool is not insulated from coming into contact with electric power.
 - Do not use the tool to perform other jobs than the designated function. Especially do not use it as a hammer. Impact on the tool will increase the risk of damaged tool and accidental discharge of nails.
 - Do not use the tool if safety warning label(s) are missing or damaged.
 - Do not remove, tamper with, or otherwise cause tool operating controls to become inoperable. Do not operate the tool if any portion of the tool operating controls is inoperable, disconnected, altered, or not working properly.
- The coil nailer should not be modified unless authorized in the manual or approved in writing by Kyocera Unimerco Fastening. Failure to comply can lead to dangerous situations or injuries.
-
- Keep hands and body away from nail discharge area (B) of the tool.
 - Use only nails designated in the technical specifications delivered together with this manual.
 - Be careful when handling nails, they may have sharp edges and sharp points.
 - Use only accessories made or recommended by the tool manufacturer, or accessories that perform equivalently to those recommended by Kyocera Unimerco Fastening.
 - Insert nails after connecting the compressor to prevent unexpected nail firing.
 - Use caution while removing a jammed nail. The mechanism may be under compression and the nail may be forcefully discharged while attempting to free a jammed condition.
 - Remove the compressed air when
 - Not in use;
 - Performing any maintenance or repairs;
 - Clearing a jam;
 - Elevating, lowering or otherwise moving the tool to a new location;
 - The tool is outside of the operator's supervision or control
 - Removing nails from the magazine.
 - Compressed air can cause severe injury.
 - Always shut off air supply, and disconnect the tool from air supply when not in use.
 - Never direct compressed air at yourself or anyone else.
 - Always use the correct tool air plug (H) for the hose coupling. The pressure must be removed from the tool when the coupling joint is disconnected.
 - When using the tool do not exceed the maximum operating pressure $P_{s\ max}$.
 - The tool must not be connected to a compressor which potentially exceeds 175 psi or 12 bar.

- Children shall not play with the tool. Cleaning and user maintenance shall not be made by children.
- Whipping hoses can cause severe injury. Always check for damaged or loose hoses or fittings.
- Optimum air supply is achieved using an air hose with a diameter of 3/8" or 10 mm. If the air hose is too long, this may cause lack of pressure and air supply. Air consumption can be found in the in the technical specifications for the coil nailer.
- Never carry or drag the tool by its hose.
- Maintain the tool with care. If damaged, have it repaired before use. Please refer to the maintenance instructions for detailed information on the proper maintenance of the tool.
- Please keep the tool in clean condition, wipe off grease and/or oil after work. Do not use any solvent based cleaner to clean the tool. It is possible that the solvent will deteriorate the rubber and/or plastic components on the tool. Greasy handle and tool body can cause accidental drop of the tool and injury to nearby person.
- Have your coil nailer serviced by a qualified repair person using only parts that are supplied or recommended by Kyocera Unimerco Fastening. This will ensure that the safety of the tool is maintained.
- The coil nailer should only be powered by compressed air at the lowest pressure required for the work progress to reduce noise and vibration, and minimize wear.
- Use only lubricants recommended by Kyocera Unimerco Fastening/your local TJEP dealer.
- Only use compressed air. Using oxygen or combustible gases for operation the coil nailer creates a fire and explosion hazard.
- If the operator experiences symptoms such as persistent or recurring discomfort, pain, throbbing, aching, tingling, numbness, burning sensation, or stiffness, do not ignore these warning signs. The operator shall consult a qualified health professional regarding overall activities.
- While using the tool, the operator shall adopt a suitable but ergonomic posture. Maintain secure footing and avoid awkward or off-balanced postures.
- Hold the tool with a light, but safe, grip because the risk from vibration is generally greater when the grip force is higher.
- Residual risks relating to repetitive work hazards such as duration of use in respect to working positions and forces may exist. It is advised to consult EN 1005-3 and EN 1005-4 for such information.
- Slips, trips and falls are major causes of workplace injury. Be aware of slippery surfaces when operating the tool.
- Proceed with additional care in unfamiliar surroundings. Hidden hazards may exist, such as electricity or other utility lines.
- If the tool is used in an area where there is static dust, it may spread the dust and cause a hazard. If possible turn the exhaust (E) away from these areas.
- Where dust hazards are created, the priority shall be to control them at the point of emission.

Foreseeable hazards

- Information to conduct a risk assessment of these hazards and implementation of appropriate controls is essential.
- During operation, debris from workpiece and nail/collation system may be discharged.
- When using the tool for long periods, the operator may experience discomfort in arms, shoulders, neck, or other parts of the body.
- Exposure to vibration can cause disabling damage to the nerves and blood supply of the hands and arms.

Operation instructions

Connecting the compressor

- Connect the coupling on the air hose to the coil nailer air plug (H).

Load and unload the fastener

- Connect the compressor before you load the nails. If you load the nails before the compressor is connected, the nails may be shoot out accidentally. Point the nozzle away from any personnel and keep your finger away from the trigger when loading the fastener.
- Press down the magazine lock (D), swing the magazine door (C) open and open the magazine (I).

- The adjustable magazine bottom can be adjusted by:
 - lifting the bottom plate/insert to a suitable position according to the nail length.
 - lifting and twisting the bottom plate/insert to a suitable position according to the nail length.
 - removing or insert the magazine insert.
- Place the coil of nails in the magazine (I). Uncoil enough nails to reach the feed pawl (C). Place the first nail into the driver channel.
- Close the magazine (I) and the magazine lock (D). Be sure that the lock is secured.

Depth of drive adjustment

- The coil nailer can be equipped with a depth of drive adjustment (A). Test the depth of drive on scrap piece before you start your work.
- Turn the knob (A) to adjust the depth of drive.
- Repeat above procedure until you find your desired depth of drive setting.

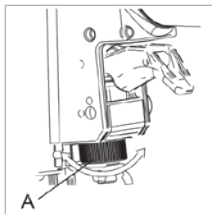
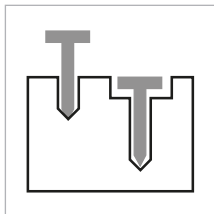

Operating the coil nailer

- The coil nailer can be equipped with one of the below mentioned triggers (F):

Single sequential trigger

- To actuate the nailer, depress the safety bracket against the workpiece, and pull the trigger.
- To actuate the nailer again, you will need to release the safety bracket fully and release the trigger before repeating the above procedure.

Bump fire

- Activate the trigger, bump the safety bracket against the workpiece, and a shot will be fired.
- To actuate the nailer again, you will need to release the safety bracket fully before repeating the above procedure.

Switchable trigger

- The coil nailer can be fitted with a switchable trigger. This allows you to switch between single sequential fire and bump fire. Depending on the tool model, this can be done either by:
 - pushing the switch button back or forth.
 - pushing the switch button outwards and twisting it.
 - pushing the black switch button stud inwards and displacing the switch shaft.

Clearing a jammed nail

- In the case of nail jam, disconnect the air supply before you perform any actions. Point the coil nailer away from yourself or anyone else.
- Press down the magazine lock (D) and swing the magazine door open (C).
- Insert a mandrel into the nose (B) to drive the jammed nail up and into the nose bore.
- Remove the jammed fastener with needle-nose pliers or similar type of tool. Do not use your hand to remove the fastener.
- If you failed to remove the jammed fastener by above method contact your local TJEP dealer.

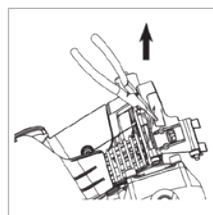
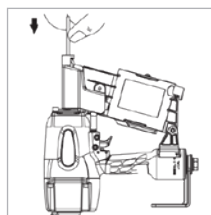

Maintenance instructions

General maintenance

- The employer and the operator are responsible for assuring that the coil nailer is kept in safe working order. Furthermore, only authorized TJEP service personnel or TJEP distributors shall repair the coil nailer and must use parts or accessories that are supplied or recommended by Kyocera Unimerco Fastening.
- Keep the coil nailer in clean condition at all times. Wipe off grease or oil with dry clean cloth to prevent accidental drop of the coil nailer.

- Use TJEP lubricator in the air plug (H) of the coil nailer at least twice a day (depending on frequency of use).
- Avoid any use of solvent base cleaner to clean the coil nailer, as certain solvent will damage or weaken the composite parts of the coil nailer.
- All screws and nuts should be kept tight and undamaged. Loose screws may result hazard situations and cause severe personal injury or parts breakage.
- It is recommended to use a filter and regulator on the compressor.
- On a daily basis empty the compressor tanks for water.
- NEVER use a tool if there is any doubt.

Cold weather

- When operating the coil nailer in temperatures near and below freezing, the moisture in the air line may freeze and prevent the coil nailer from operating.
- Reduce the air pressure to 80 psi (5.5 bar) or less.
- Remove all nails from the magazine.
- Connect the compressor and blank-fire the coil nailer, as slow speed operation tends to warm up the moving parts.

Storage

- When not in use for an extended period, apply a thin coat of lubricant to the steel parts to avoid rust. Do not store the coil nailer in a cold weather environment. When not in use, the coil nailer should be stored in a warm and dry place. Keep out of childrens reach.

Disposal

- Disposal of the coil nailer must be carried out according to the instructions given by the local authorities.

Trouble shooting

Status	Meaning
The coil nailer is leaking air	<ul style="list-style-type: none"> • Loose nose screws <ul style="list-style-type: none"> · Tighten screws and recheck • Loose cap screws <ul style="list-style-type: none"> · Tighten screws and recheck • Damaged seal or gasket <ul style="list-style-type: none"> · Replace seal or gasket
The coil nailer is blank-firing	<ul style="list-style-type: none"> • Dirt in nose (B+C) <ul style="list-style-type: none"> · Clean nose • Dirty/empty magazine (I) <ul style="list-style-type: none"> · Clean magazine • Air restriction/inadequate air flow <ul style="list-style-type: none"> · Check hose and compressor
No feed of nails	<ul style="list-style-type: none"> • Lack of lubrication <ul style="list-style-type: none"> · Use TJEP lubricator • Fasteners too short or wrong size for the coil nailer <ul style="list-style-type: none"> · Use recommended TJEP nails only • Bent fasteners <ul style="list-style-type: none"> · Do not use
Lack of power	<ul style="list-style-type: none"> • Low air pressure <ul style="list-style-type: none"> · Check hose and compressor • Lack of lubrication (H) <ul style="list-style-type: none"> · Use TJEP lubricator
Nails jam i the coil nailer	<ul style="list-style-type: none"> • Wrong size of nails <ul style="list-style-type: none"> · Use recommended TJEP nails only • Bent fasteners <ul style="list-style-type: none"> · Do not use • Loose magazine, nose screws <ul style="list-style-type: none"> · Tighten all screws and recheck

For failure other than above situations, please stop using the coil nailer and contact your local dealer for service.



www.tjep.eu



KYOCERA UNIMERCO Fastening A/S
Drejervej 2
DK-7451 Sunds
Tlf. +45 97 14 14 40
Fax +45 97 14 14 86
tjep@kyocera-unimerco.com