

# Milwaukee®

Nothing but **HEAVY DUTY**®



## M18 JSRDAB+

Original instructions  
Originalbetriebsanleitung  
Notice originale  
Istruzioni originali  
Manual original  
Oorspronkelijke  
gebruiksaanwijzing  
Original brugsanvisning  
Original bruksanvisning  
Bruksanvisning i original  
Alkuperäiset ohjeet

Πρωτότυπο οδηγιών χρήσης  
Orijinal işletme talimatı  
Původním návodem k  
používání  
Pôvodný návod na použitie  
Instrukcją oryginalną  
Eredeti használati utasítás  
Izvirna navodila  
Originalne pogonske upute  
Instrukcijām oriģinālvalodā  
Originali instrukcija

Algupärane kasutusjuhend  
Оригинальное руководство  
по эксплуатации  
Оригинално ръководство за  
експлоатация  
Instrucțiuni de folosire  
originale  
Оригинален прирачник за  
работа  
Оригінал інструкції з  
експлуатації  
التعليمات الأصلية

<b>ENGLISH</b>		Picture section with operating description and functional description	<b>4</b>
<b>DEUTSCH</b>		Bildteil mit Anwendungs- und Funktionsbeschreibungen	<b>4</b>
<b>FRANÇAIS</b>		Partie imagée avec description des applications et des fonctions	<b>4</b>
<b>ITALIANO</b>		Sezione illustrata con descrizione dell'applicazione e delle funzioni	<b>4</b>
<b>ESPAÑOL</b>		Sección de ilustraciones con descripción de aplicación y descripción funcional	<b>4</b>
<b>PORTUGUES</b>		Parte com imagens explicativas contendo descrição operacional e funcional	<b>4</b>
<b>NEDERLANDS</b>		Beelddedeelte met toepassings- en functiebeschrijvingen	<b>4</b>
<b>DANSK</b>		Billeddel med anvendelses- og funktionsbeskrivelser	<b>4</b>
<b>NORSK</b>		Billeddel med bruks- og funksjonsbeskrivelse	<b>4</b>
<b>SVENSKA</b>		Bilddel med användnings- och funktionsbeskrivning	<b>4</b>
<b>SUOMI</b>		Kuvasivut käyttö- ja toimintakuvaukset	<b>4</b>
<b>ΕΛΛΗΝΙΚΑ</b>		Τμήμα εικόνων με περιγραφές χρήσης και λειτουργίας	<b>4</b>
<b>TÜRKÇE</b>		Resim bölümü Uygulama ve fonksiyon açıklamaları ile birlikte	<b>4</b>
<b>ČESKY</b>		Obrazová část s popisem aplikací a funkcí	<b>4</b>
<b>SLOVENSKY</b>		Obrazová část s popisom aplikácií a funkcií	<b>4</b>
<b>POLSKI</b>		Część rysunkowa z opisami zastosowania i działania	<b>4</b>
<b>MAGYAR</b>		Képes részalkalmazási- és működési leírásokkal	<b>4</b>
<b>SLOVENSKO</b>		Del slikez opisom uporabe in funkcij	<b>4</b>
<b>HRVATSKI</b>		Dio sa slikamasa opisima primjene i funkcija	<b>4</b>
<b>LATVISKI</b>		Attēla daļa ar lietošanas un funkciju aprakstiem	<b>4</b>
<b>LIETUVIŠKAI</b>		Paveikslėlio dalis su vartojimo instrukcija ir funkcijų aprašymais	<b>4</b>
<b>EESTI</b>		Pildiosa kasutusjuhendi ja funktsioonide kirjeldusega	<b>4</b>
<b>РУССКИЙ</b>		Раздел иллюстраций с описанием эксплуатации и функций	<b>4</b>
<b>БЪЛГАРСКИ</b>		Част със снимки с описание за приложение и функции	<b>4</b>
<b>ROMÂNIA</b>		Secvența de imagine cu descrierea utilizării și a funcțiilor	<b>4</b>
<b>МАКЕДОНСКИ</b>		Дел со сликисо описи за употреба и функционирање	<b>4</b>
<b>УКРАЇНСЬКА</b>		Частина з зображеннями з описом робіт та функцій	<b>4</b>
<b>عربي</b>		قسم الصور يوجد به الوصف التشغيلي والوظيفي	<b>4</b>

Text section with Technical Data, important Safety and Working Hints and description of Symbols	<b>16</b>
Textteil mit Technischen Daten, wichtigen Sicherheits- und Arbeitshinweisen und Erklärung der Symbole.	<b>20</b>
Partie textuelle avec les données techniques, les consignes importantes de sécurité et de travail ainsi que l'explication des pictogrammes.	<b>24</b>
Sezione testo con dati tecnici, importanti informazioni sulla sicurezza e sull'utilizzo, spiegazione dei simboli.	<b>28</b>
Sección de texto con datos técnicos, indicaciones importantes de seguridad y trabajo y explicación de los símbolos.	<b>32</b>
Parte com texto explicativo contendo Especificações técnicas, Avisos de segurança e de operação e a Descrição dos símbolos.	<b>36</b>
Tekstgedeelte met technische gegevens, belangrijke veiligheids- en arbeidsinstructies en verklaring van de symbolen.	<b>40</b>
Tekstdel med tekniske data, vigtige sikkerheds- og arbejdsanvisninger og symbolforklaring.	<b>44</b>
Tekstdel med tekniske data, viktige sikkerhets- og arbeidsinstruksjoner og forklaring av symbolene.	<b>48</b>
Tekstdel med tekniska informationer, viktiga säkerhets- och användningsinstruktioner samt symbolförklaringar.	<b>52</b>
Tekstisivut: tekniset tiedot, tärkeät turvallisuus- ja työskentelyohjeet sekä merkien selitykset.	<b>56</b>
Τμήμα κειμένου με τεχνικά χαρακτηριστικά, σημαντικές υποδείξεις ασφαλείας και εργασίας και εξήγηση των συμβόλων.	<b>60</b>
Teknik bilgileri, önemli güvenlik ve çalışma açıklamalarını ve de sembollerin açıklamalarını içeren metin bölümü.	<b>64</b>
Textová část s technickými daty, důležitými bezpečnostními a pracovními pokyny a s vysvětlivkami symbolů	<b>68</b>
Textová část s technickými datami, důležitými bezpečnostními a pracovními pokyny a s vysvětlivkami symbolov	<b>72</b>
Część opisowa z danymi technicznymi, ważnymi wskazówkami dotyczącymi bezpieczeństwa i pracy oraz objaśnieniami symboli.	<b>76</b>
Szöveges rész műszaki adatokkal, fontos biztonsági- és munkavégzési útmutatásokkal, valamint a szimbólumok magyarázata.	<b>80</b>
Del besedila s tehničnimi podatki, pomembnimi varnostnimi opozorili in delovnimi navodili in pojasnili simbolov.	<b>84</b>
Dio štiva sa tehničkim podacima, važnim sigurnosnim i radnim uputama i objašnjenjem simbola.	<b>88</b>
Teksta daļa ar tehnikajiem parametriem, svarīgiem drošības un darbības norādījumiem, simbolu atšifrējumiem.	<b>92</b>
Teksto dalis su techniniais duomenimis, svarbiomis saugumo ir darbo instrukcijomis bei simbolių paaiškinimais.	<b>96</b>
Tekstiosa tehniliste näitajate, oluliste ohutus- ja tööjuhenditega ning sümbolite kirjeldustega.	<b>100</b>
Текстовый раздел, включающий технические данные, важные рекомендации по безопасности и эксплуатации, а также описание используемых символов.	<b>104</b>
Част с текст с технически данни, важни указания за безопасност и работа и разяснение на символите.	<b>108</b>
Porțiune de text cu date tehnice, indicații importante privind siguranța și modul de lucru și descrierea simbolurilor.	<b>112</b>
Текстуален дел со Технички карактеристики, важни безбедносни и работни упатства и објаснување на симболите.	<b>116</b>
Текстова частина з техничними даними, важливими вказівками з техніки безпеки та експлуатації і поясненням символів.	<b>120</b>
القسم النصي المزود بالبيانات الفنية والنصائح الهامة للسلامة والعمل ووصف الرموز	<b>127</b>

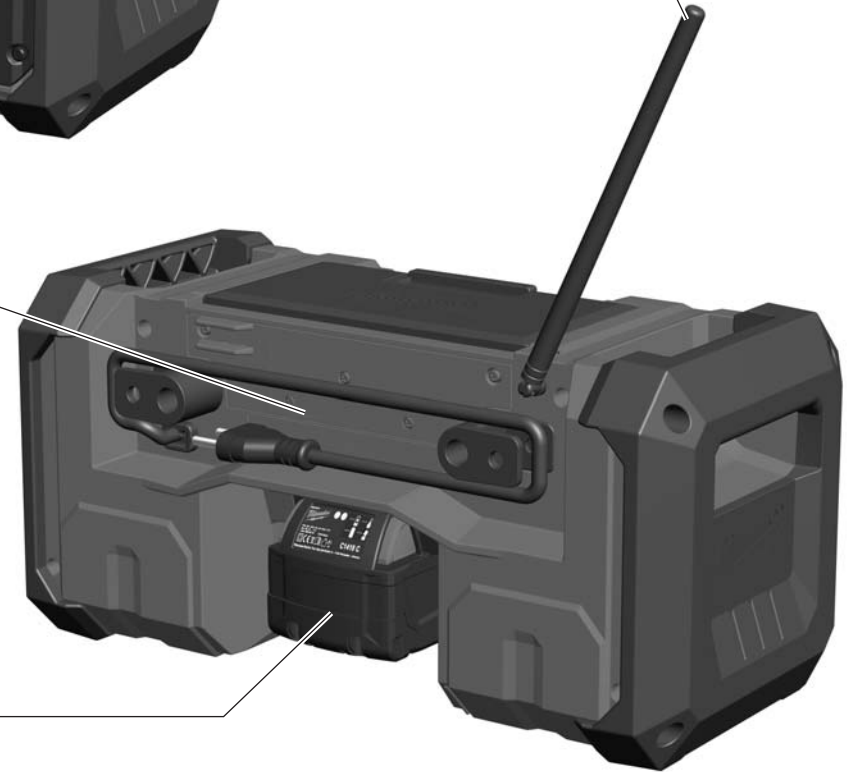
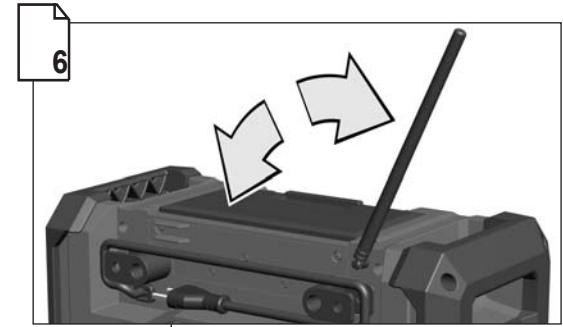
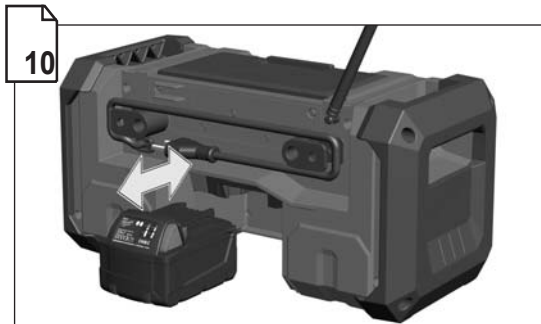
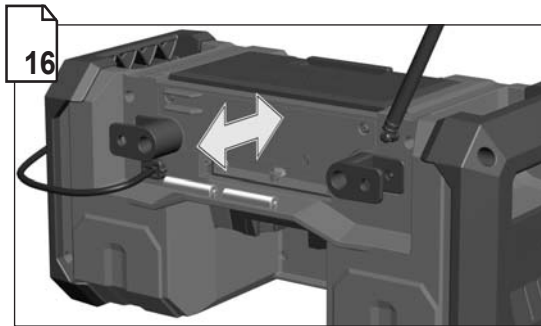
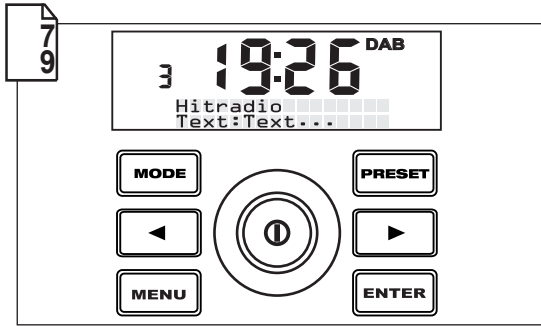
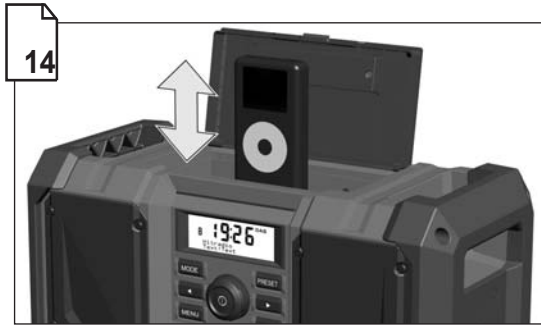

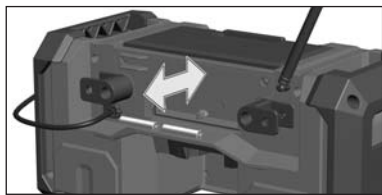

Batteries for backup when battery pack is removed.

Batterien für Notstromversorgung bei Akkuwechsel.

Piles pour l'alimentation en courant de secours lors d'un remplacement de l'accu.

Batteria per il backup durante la sostituzione del gruppo di batterie

Baterías de socorro al efectuar el recambio de las baterías

Baterias para alimentação de energia eléctrica de emergência em caso de troca do acumulador.

Batterijen voor de noodstroomvoorziening in geval van een accuwissel.

Batterier til nødstrømsforsyning ved batteriskift.

Batteri for nødstrømsforsyning ved utskifting av den oppladbare batteripakken.

Batterier för nödströmförsörjning vid byte av batteripaket.

Paristot hätävirtasyöttöä varten akun vaihdon aikana.

Μπαταρίες για παροχή ρεύματος σε περίπτωση αλλαγής συσσωρευτή.

Akü değıştirilirken acil elektrik tedariki için bataryalar

Baterie pro nouzové napájení v případě výměny akumulátoru.

Batérie pre núdzové napájanie v prípade výmeny akumulátora.

Baterie dla awaryjnego zaopatrzenia w prąd przy zmianie akumulatora

Elemek a vészáram-ellátáshoz akkucserekor.

Baterije za zasilno oskrbo z energijo med menjavo akumulatorja.

Baterije za opskrbu strujom za nuždu kod promjene akumulatora.

Rezerves baterija, ja akumulators ir izņemts.

Atsarginės baterijos pakeitimui, kai išimamas baterijų komplektas.

Reservpatarei juhuks, kui aku on välja võetud

Батареи для резервного питания при замене аккумулятора.

Батерии за аварийно захранване с електричество при смяна на акумулаторната батерия.

Baterii pentru alimentare cu curent de necesitate la schimbarea acumulatorului.

Батерии за итно напојување со струја при замена на батерии.

بطاريات احتياطية عند ازالة حزمة البطارية.



1

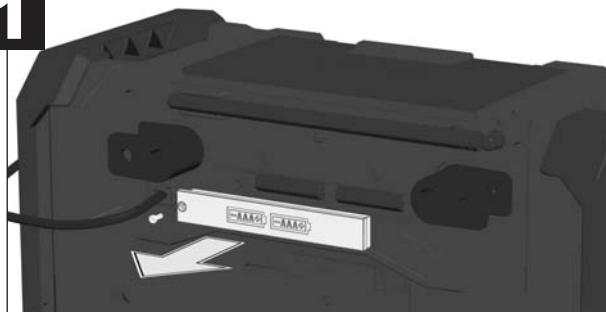

2

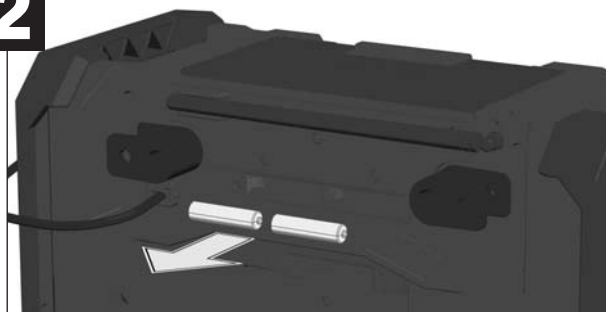

1

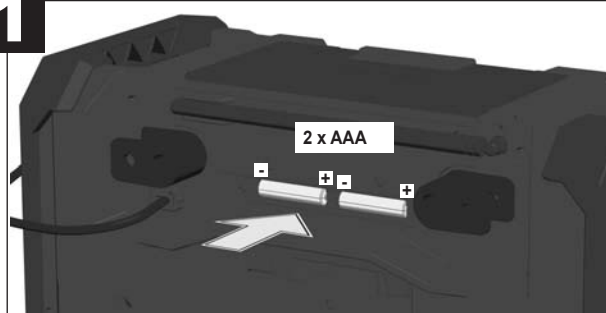



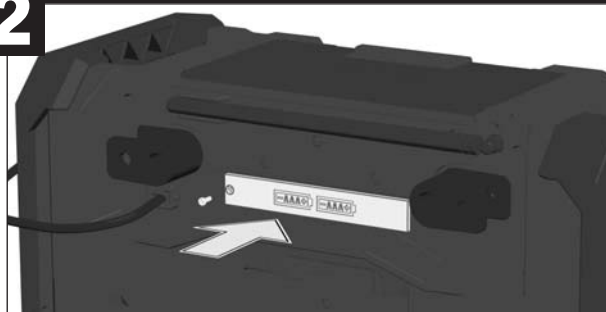

2

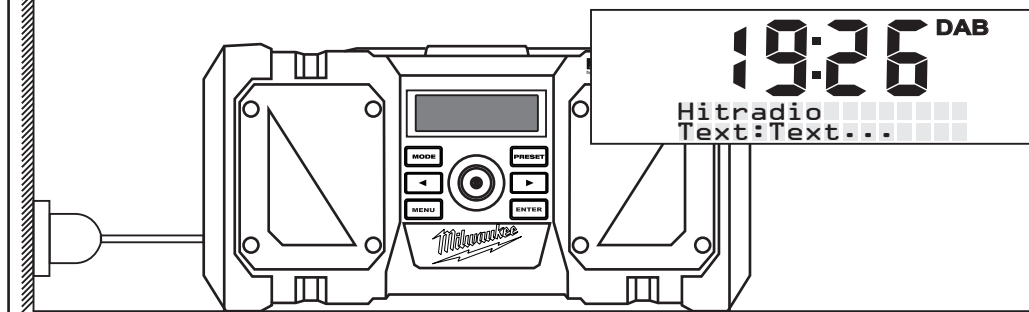
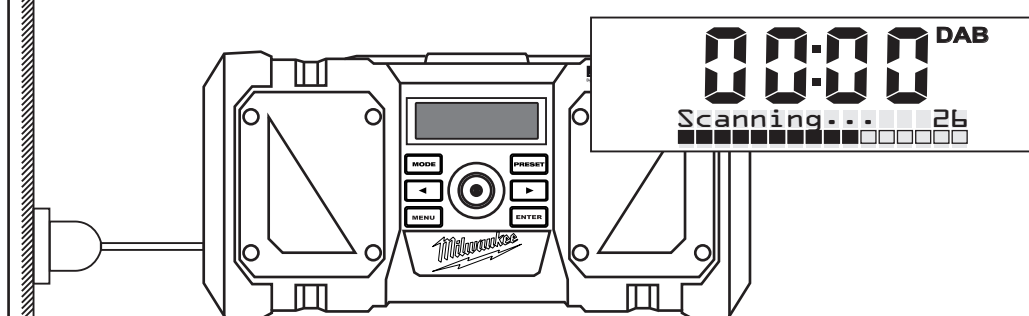
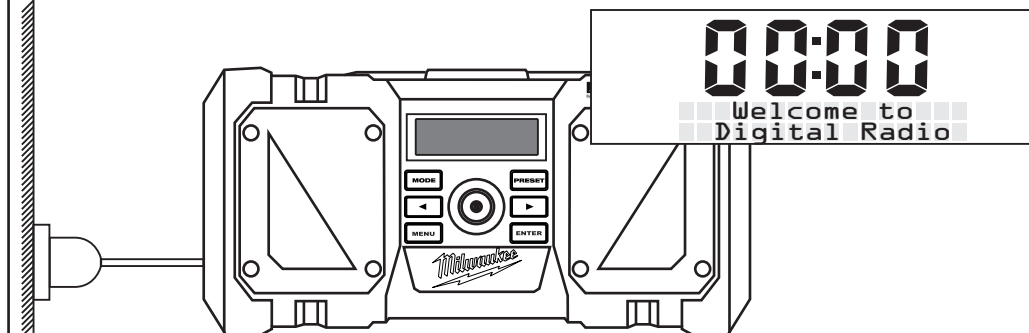
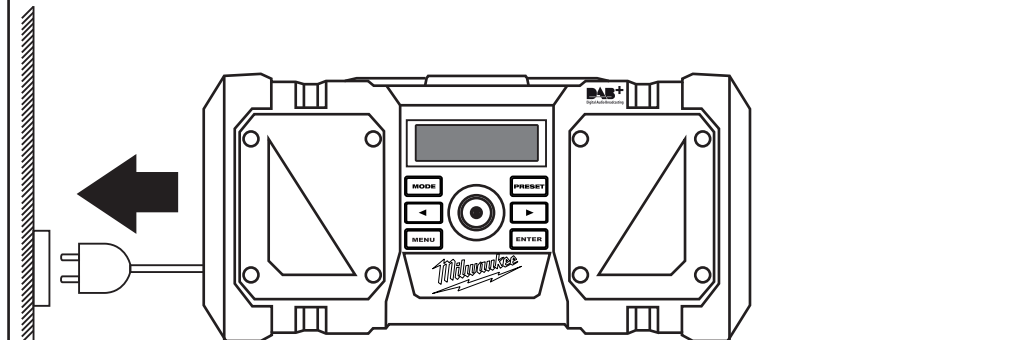



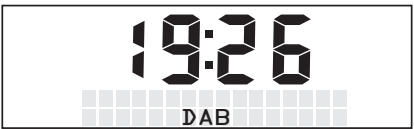

## FIRST START

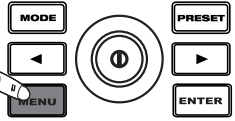
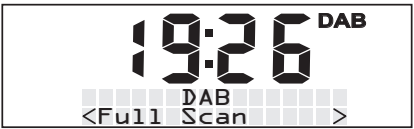

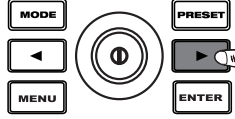

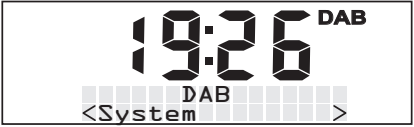

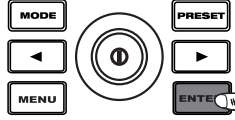
**1**   

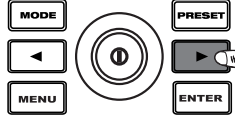

**2**   

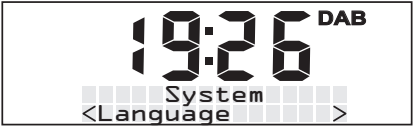

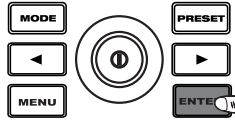
**3**   

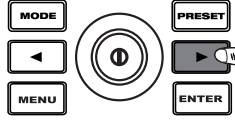

**4**   

**5**   

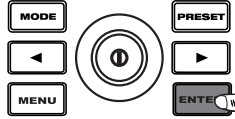

**6**   

**7**   



**8**   

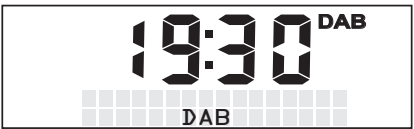

**9**   

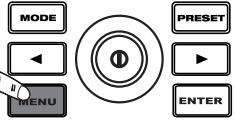
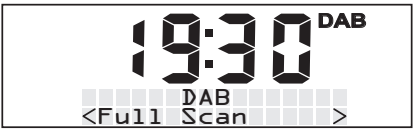

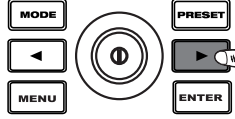
SET TIME 

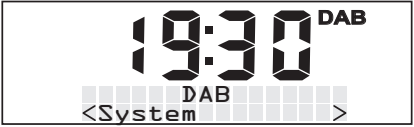

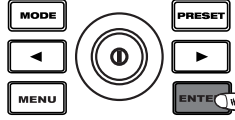
**1**   

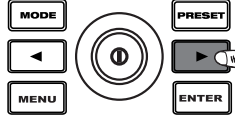

**2**   

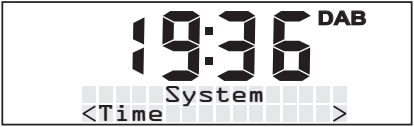

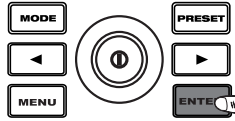
**3**   

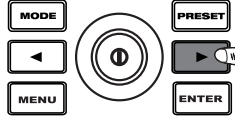

**4**   

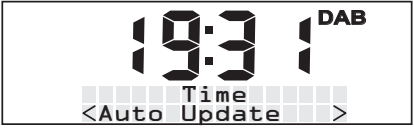
**5**   

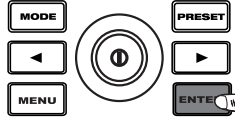
**6**   

**7**   

**8**   

**9**   

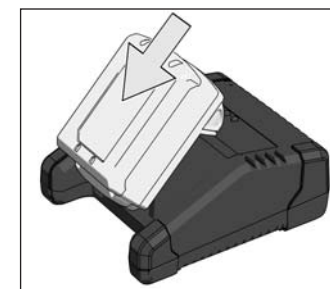
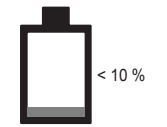
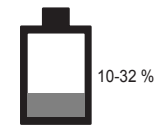
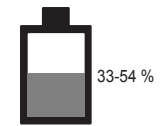
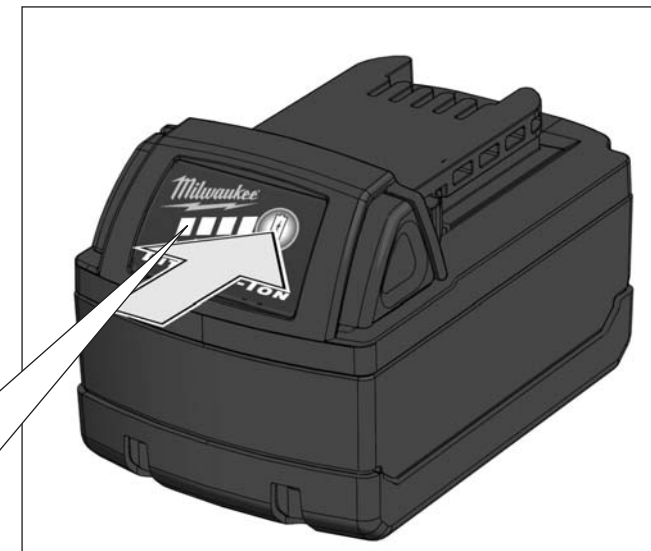
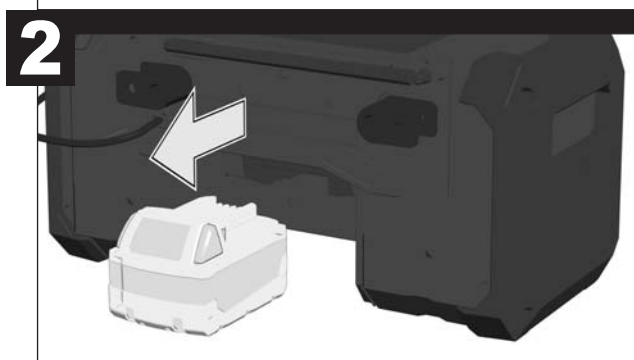
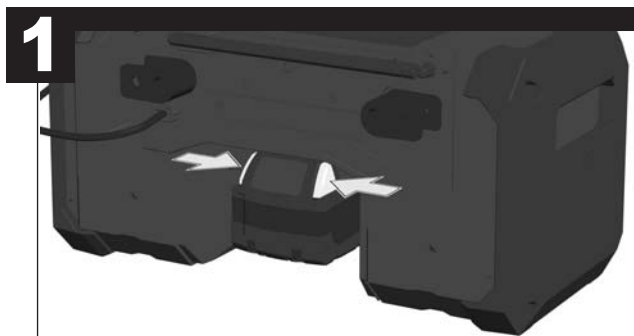
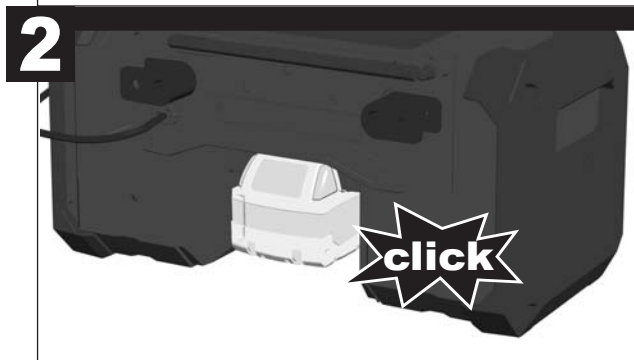
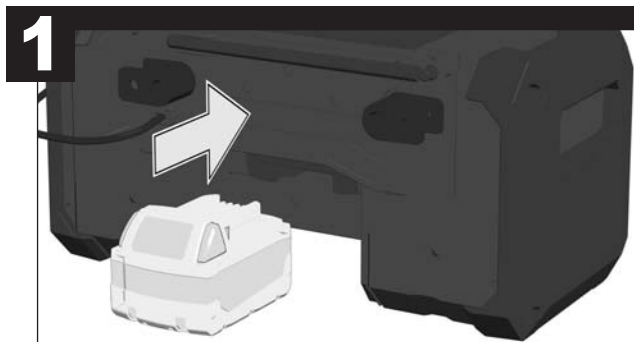

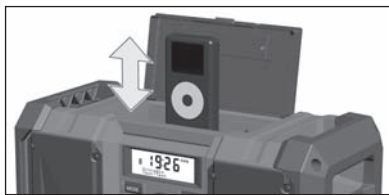
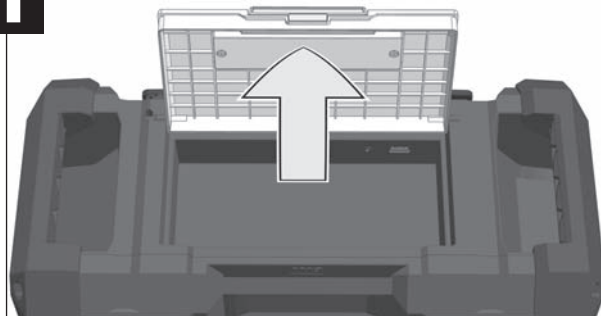
**1**

Devices connected to the USB port are supplied with power. Any device that uses more than 2,1 A of DC electrical current will trip a self-resetting function and disable the output.

Über den USB Anschluss wird das angeschlossene Gerät aufgeladen. Sollte das Gerät mehr als 2,1 A Gleichstrom benötigen, schaltet der Überlastschutz die Stromversorgung ab.

Le dispositif connecté est chargé à l'aide de la prise USB. Si le dispositif demande plus de 2,1 A courant continu, l'alimentation en courant électrique sera interrompue par la protection contre la surcharge.

Il dispositivo collegato viene caricato attraverso la presa USB. Se il dispositivo richiede più di 2,1 A corrente continua, l'alimentazione di corrente elettrica viene interrotta dalla protezione contro il sovraccarico.

A través de la conexión USB se carga el dispositivo conectado. En caso de que el aparato necesite más de 2,1 A de corriente continua, la protección contra sobrecargas desconecta la alimentación de corriente.

O aparelho conectado é carregado através da conexão USB. Se o aparelho precisar de mais de 2,1 A de corrente contínua, a proteção contra sobrecarga vai desligar a alimentação elétrica.

Het aangesloten apparaat wordt geladen via de usb-aansluiting. Als het apparaat meer dan 2,1 A gelijkstroom nodig heeft, schakelt de overbelastingbeveiliging de stroomvoorziening uit.

Den tilsluttede enhed oplades via USB tilslutningen. Hvis enheden har brug for mere end 2,1 A jævnstrøm, så kobler overbelastningsbeskyttelsen strømforsyningen fra.

Via en USB tilkobling blir det tilkoblede apparatet ladet. Skulle apparatet behøve mer enn 2,1 A likestrøm, kobler overbelastningsvernet av strømforsyningen.

Den anslutna apparaten laddas via USB anslutningen. Om apparaten behöver mer än 2,1 A likström frånkopplar överlastningsskyddet strömförsörjningen.

Liitetty laite ladetaan USB-liitäntään kautta. Jos laite tarvitsee enemmän kuin 2,1 A tasavirtaa, niin ylikuormitussuojaa sammuttaa virransyötön.

Η συσκευή φορτίζεται μέσω της σύνδεσης USB. Αν η συσκευή χρειαστεί περισσότερο ρεύμα από 2,1 A, η ενσωματωμένη ασφάλεια διακόπτει την παροχή ρεύματος.

Bağlı cihaz USB bağlantısı üzerinden şarj edilir. Cihazın 2,1 A doğru akımdan daha fazla akıma ihtiyaç duyması halinde, aşırı yük koruması elektrik beslemesini kapatmaktadır.

Připojený přístroj se nabíjí přes USB přípojku. Pokud by přístroj potřeboval více než 2,1 A jednosměrného proudu, tak ochrana proti přetížení zdroj napájení odpojí.

Pripojený prístroj sa nabíja cez USB prípojku. Ak by prístroj potreboval viac ako 2,1 A jednosmerného prúdu, tak ochrana proti preťaženiu zdroj napájania odpojí.

Podłączone urządzenie ładowane jest poprzez złącze USB. Jeśli urządzenie pobiera więcej niż 2,1 A prądu stałego, bezpiecznik ochronny przed przeciążeniem odłącza zasilanie prądowe.

A csatlakoztatott készülék az USB csatlakozón keresztül feltöltődik. Ha a készüléknek 2,1 A-nél nagyobb áramerősségű egyenáramra van szüksége, akkor lekapcsol az áramellátás túlfeszültség elleni védelme.

Preko USB priključka se priključena naprava polni. V kolikor naprava potrebuje več kot 2,1 A enosmernega toka, preobremenitvena zaščita oskrbu s tokom prekine.

Preko USB priključka se priključeni aparat puni. Ako aparat potrebuje više od 2,1 A istosmjerne struje, zaštita preopterećenja isključuje opskrbu strujom.

Caur USB pieslēgvietu pieslēgtā ierīce tiek lādēta. Gadījumā, ja šai ierīcei ir nepieciešams vairāk nekā 2,1 A līdzstrāva, drošinātāji atslēdz strāvas padevi.

Prijungtas prietaisais įkraunamas per USB jungtį. Jeigu prietaisui reikia didesnės nei 2,1 A nuolatinės srovės, apsaugos nuo perkrovos sistema atjungia elektros srovės tiekimą.

Kūlge ūhendatud seadet laetakse USB ūhenduse kaudu. Kui seade peaks vajama rohkem kui 2,1 A alalisvoolu, siis lülitub voolutoide välja.

Подключенное устройство заряжается через USB-разъем. Если устройству требуется постоянный ток более 2,1 A, система защиты от перегрузки отключает электропитание.

Уреди свързани към USB порта се зареждат чрез него. В случай, че уредът се нуждае от повече от 2,1 ампера постоянно напрежение, защитата от претоварване ще изключи електрическото захранване.

Prin portul USB se încarcă aparatul conectat. Dacă aparatul necesită mai mult de 2,1 A curent continuu, protecția la suprasarcină va decupla alimentarea electrică.

Преку УСБ-приклучокот се полни приклучениот апарат. Доколку апаратот има потреба од повеќе од 2,1 А истосмерна струја, заштитата од преоптоварување на мрежата го исклучува снабдувањето со струја.

Через USB-порт завантажується підключений пристрій. Якщо пристрій потребує постійного струму, що перевищує 2,1 А, то захист від перевантаження відключає електроживлення.

يتم تزويد الأجهزة المتصلة بمنفذ USB بالطاقة. ستعمل خاصية إعادة الضبط الذاتي في أي جهاز يستخدم تياراً كهربائياً مستمراً أكثر من 2 أو 2 أمبير وسيقوم الجهاز بإيقاف المخرجات.

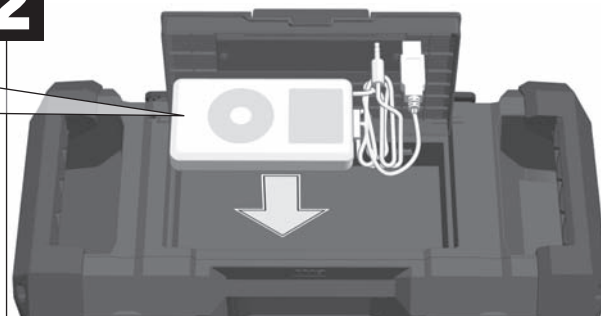
**2**

Max 115 x 62 x 19 mm

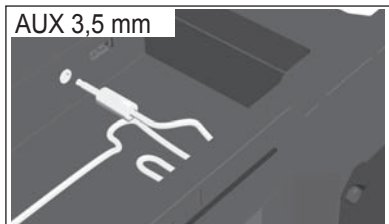
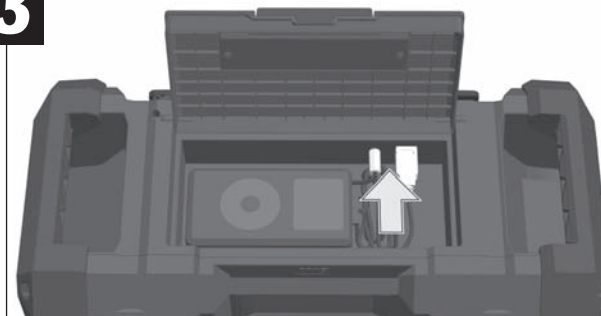
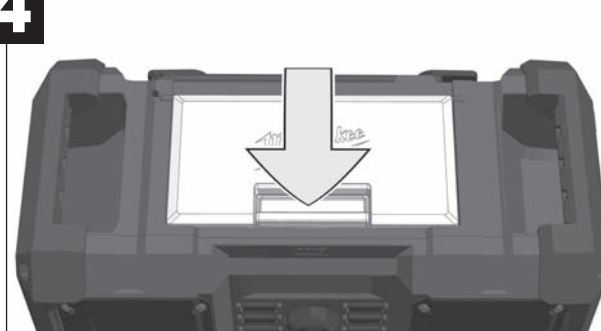
**3****4**

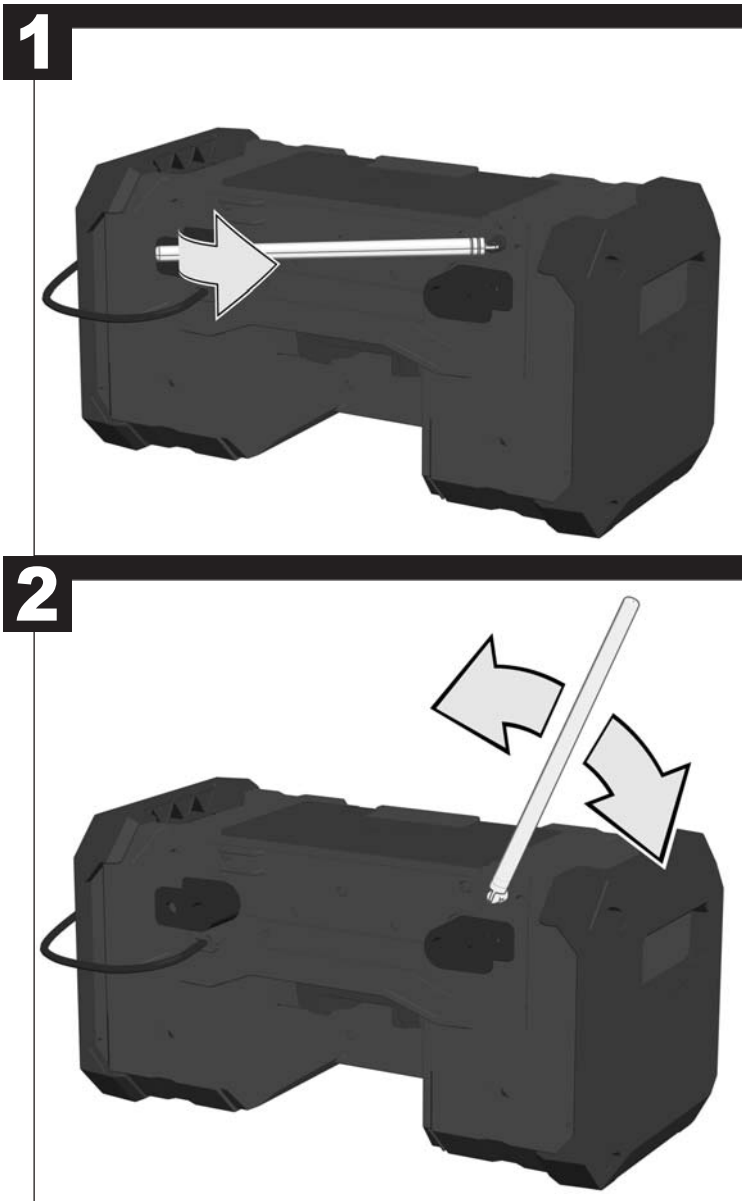
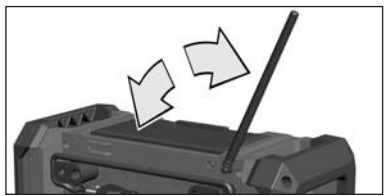



Voltage.....	230 V
Rated input.....	30 W
Battery Voltage.....	18 V
Weight without packing and battery.....	5,0 kg
Tuning range FM.....	87,5-108 MHz
Tuning range DAB+.....	174,928-239,200 MHz
USB output.....	5,0 V / 2,1 A

**⚠ WARNING! Read all safety warnings and all instructions.**  
 Failure to follow the warnings and instructions may result in electric shock, fire and/or serious injury.  
 Save all warnings and instructions for future reference.

**RADIO SAFETY WARNINGS**

- Never disassemble or modify this apparatus in any way.
- Do not use this apparatus near water.
- Clean only with dry cloth. Certain cleaning agents and solvents are harmful to plastics and other insulated parts. Keep the apparatus handle clean, dry and free of oil or grease.
- Refer all servicing to qualified service personnel.
- Do not install near any heat sources.
- The ventilation should not be impeded by covering the ventilation openings with items, such as newspapers, table-cloths, curtains, etc.
- No flame sources, such as lighted candles, should be placed on the apparatus.
- It shall not be exposed to dripping or splashing and that no objects filled with liquids, such as vases, shall be placed on the apparatus.
- Do not place the product in closed bookcases or racks without proper ventilation.
- Where the mains plug is used as the disconnect device, the disconnect device shall remain readily operable.
- Do not stand on unit.

- Remove the battery pack before starting any work on the machine.
- Do not dispose of used battery packs in the household refuse or by burning them. Milwaukee Distributors offer to retrieve old batteries to protect our environment.
- Do not store the battery pack together with metal objects (short circuit risk).
- Use only System 18 V chargers for charging System 18 V battery packs. Do not use battery packs from other systems.
- Never break open battery packs and chargers and store only in dry rooms. Keep dry at all times.

Battery acid may leak from damaged batteries under extreme load or extreme temperatures. In case of contact with battery acid wash it off immediately with soap and water. In case of eye contact rinse thoroughly for at least 10 minutes and immediately seek medical attention.

This appliance is not intended to be used or cleaned by persons with reduced physical, sensory or mental capabilities, or lack of experience or knowledge, unless they have been given instructions concerning the safe use of the appliance by a person legally responsible for their safety. They should be supervised whilst using the appliance. Children shall not

use, clean or play with this appliance, which when not in use should be secured out of their reach.

**SPECIFIED CONDITIONS OF USE**

The radio is suitable for reception of digital broadcasting (DAB), analog broadcasting (FM) and to import audio sound of a CD player, MP3 player or cassette tape deck. This radio is designed to withstand harsh operating environments as well as unintentional drops.

Via USB connection the radio can charge USB devices.

This radio is designed to withstand harsh operating environments as well as unintentional drops.

Do not use this product in any other way as stated for normal use.

**MAINS CONNECTION**

Connect only to single-phase AC. current and only to the system voltage indicated on the rating plate. It is also possible to connect to sockets without an earthing contact as the design conforms to safety class II.

**TRANSPORTING LITHIUM BATTERIES**

Lithium-ion batteries are subject to the Dangerous Goods Legislation requirements.

Transportation of those batteries has to be done in accordance with local, national and international provisions and regulations.

- The user can transport the batteries by road without further requirements.
- Commercial transport of Lithium-Ion batteries by third parties is subject to Dangerous Goods regulations. Transport preparation and transport are exclusively to be carried out by appropriately trained persons and the process has to be accompanied by corresponding experts.

When transporting batteries:

- Ensure that battery contact terminals are protected and insulated to prevent short circuit.
- Ensure that battery pack is secured against movement within packaging.
- Do not transport batteries that are cracked or leak.

Check with forwarding company for further advice

Menu structure and operation see also the examples on page 8 and page 9.

- MODE** Choose Mode (DAB - FM - AUX-IN)
- MENU** Open Menu (press 1 sec)  
Back to Home Screen (press 1 sec)
- ◀** Switch between Settings
- ▶** Switch between Settings
- ENTER** Select settings or confirm Settings
- PRESET** Choose stored Stations

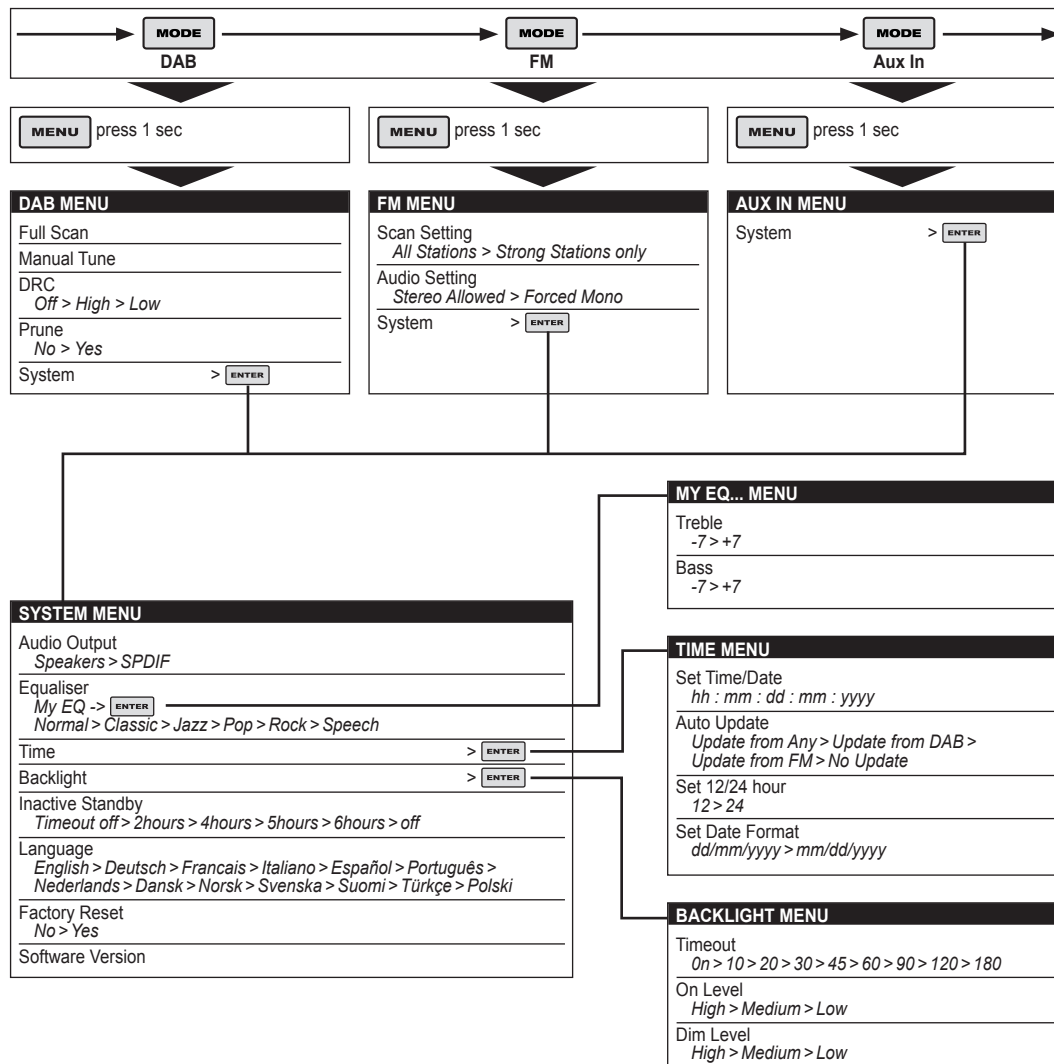

## GETTING STARTED

When Radio is first powered up it will enter DAB mode and automatically scans for stations. It will then set the time and start playing the first station it finds.

If there is no time signal available, the Time setting function is available from the System menu.

## DAB RADIO MODE

DAB radio mode receives DAB/DAB+ digital radio and displays information about the station and programme/track as broadcast.

### Scanning for stations (MENU -> Full scan)

You may also need to start a scan manually to update the list of stations for one of the following reasons:

- New stations may become available from time to time.
- Stations close or can no longer be received (In the station list, invalid stations are indicated with a question mark in front of their name).
- If reception was not good for the original scan (for example the antenna was not up), this may result in an empty or incomplete list of available stations.
- If you have poor reception of some stations causing the audio to break up, you may wish to list only stations with good signal strength.

### Prune (MENU -> Prune)

This removes all invalid stations, indicated in the station list with a '?' in front of the station name.

### Select Stations (< >)

You can select scanned stations. *Now playing screen* is displayed with the new station details.

### Presets (PRESET)

The radio has 5 preset memories for DAB.

To store a station in a preset memory: Press and hold **PRESET** until the display shows *Preset Store*. Presets (1-5) are displayed as either *Empty* or with the currently stored station name. Use the < > button to choose a preset memory then press to store the currently-playing station.

After confirming the preset station is stored the display reverts to the *Now playing screen*.

To recall a preset station: Press **PRESET** briefly, (the display will show *Preset Recall*). Select one of the listed preset stations using the < > button and press **ENTER** to choose the displayed preset station.

### Manual tune (MENU > Manual Tune)

As well as the normal method of scanning, you can also manually tune to a particular channel/frequency. This can be useful for adjusting your antenna to achieve the best possible reception and scanning a particular channel to update the station list.

The display shows a live indication of the received signal strength on the selected frequency. Adjustments to your antenna will be manifested in the received signal strength displayed.

**Note:** The slightly larger rectangle indicates the audio quality threshold – if the signal strength, as indicated by the solid rectangles, falls below this threshold the audio quality will deteriorate.

At the same time the radio scans for any DAB stations on the selected frequency and updates the station list with any new stations found. To listen to any stations found, return to the *Now playing screen* and select the required station from the station list as normal.

### Now playing information

While a station is playing, the screen shows its name and DLS (Dynamic Label Segment) information broadcast by the station such as programme name, track title and contact details. Long DLS info, over 16 characters scrolls across the display.

### DRC - Dynamic range compression (MENU > DRC)

This function reduces the difference between the loudest and quietest audio being broadcast. Effectively, this makes quiet sounds comparatively louder, and loud sounds comparatively quieter.

**Note:** DRC only works if it is enabled by the broadcaster for a specific station.

## FM RADIO MODE

FM radio mode receives analogue radio from the FM band and displays RDS (Radio Data System) information about the station and show (where broadcast).

### Scanning for stations (MENU -> Scan Setting)

A scan stops when a signal is found. The radio can be set to stop at each station or only at stations with a strong signal.

### Select Stations (< >)

The first time you select FM radio, the radio is set to the lowest frequency in the FM band.

You can select scanned stations. *Now playing screen* is displayed with the new station details.

### Presets (PRESET)

The radio has 5 preset memories for FM, which work in the same way as DAB mode presets, as described earlier in section.

### Now playing information

While FM radio is playing, the screen shows its frequency, or if RDS information is available, station name and any further 'RadioText' information. If no information is available, just the frequency and a *No RadioText* message is shown.

### Scan settings (MENU -> Scan Settings)

By default, FM scans stop at any available station (All stations). This may result in poor quality audio from weak stations. For better quality choose the setting *Strong stations only*.

### Audio settings (MENU -> Audio Settings)

By default, all stereo stations are reproduced in stereo. For weak stations, this may result in poor quality audio. The audio quality can be improved using mono.

## AUX IN MODE

**Aux In** mode plays audio from an external source such as an MP3 player.

### Now playing information

When in **Aux In** mode, the screen shows Auxiliary Input and the power status.

## SYSTEM SETTINGS

The System Settings allow you to tailor the Radio with a variety of options to suit you (see also in SETUP section).

### Audio Output

Presents the option to direct audio output to the built in speakers (Speakers) or the SPDIF port on the back of the unit (SPDIF).

### Equaliser

This presents a number of preset settings (Normal/Classic/Jazz/Pop/Rock/Speech) plus a My EQ option to allow you to create your own equaliser settings.

### Time

The time and date can be updated manually or automatically. With auto-update, the time and date are automatically synchronised with national time signals broadcast over DAB and FM (when available). You can also select the display format for the time and date.

### Backlight

The radio display has a backlight with three brightness settings, and adjustable timeout (this is the time delay, in seconds, after which the display switches to the Dim level).

### Inactive Standby Function

The time for standby the radio can be selected.

### Language

The language used for display messages can be selected from different languages.

### Factory reset

A factory reset clears all user defined settings, replacing them with the original default values, so time/date, preferences/settings, DAB station list and preset stations are all lost.

### Software update

From time to time, Milwaukee may make software updates available with bug fixes and/or additional features.

### CAUTION:

Before starting a software upgrade, ensure that the radio is plugged into a stable mains power connection. Disconnecting power during a software update may permanently damage the unit.

### To update the radio:

1. Download the software from the Milwaukee website to a PC.
2. Connect your Radio to the PC with a USB lead.
3. Run the software update program on the PC.
4. Select Software update from the System menu then select Yes to confirm.
5. Follow the prompts.

### Software version

This displays the current software version.

## MAINTENANCE

If the supply cord of this appliance is damaged, it must only be replaced by a repair shop appointed by the manufacturer, because special purpose tools are required

Use only Milwaukee accessories and Milwaukee spare parts. Should components need to be replaced which have not been described, please contact one of our Milwaukee service agents (see our list of guarantee/service addresses).

If needed, an exploded view of the tool can be ordered. Please state the ten-digit No. as well as the machine type printed on the label and order the drawing at your local service agents or directly at: Techtronic Industries GmbH, Max-Eyth-Straße 10, 71364 Winnenden, Germany.

## SYMBOLS



CAUTION! WARNING! DANGER!



Always disconnect the plug from the socket before carrying out any work on the machine.



Please read the instructions carefully before starting the machine.



Do not dispose of electric tools together with household waste material! In observance of European Directive 2002/96/EC on waste electrical and electronic equipment and its implementation in accordance with national law, electric tools that have reached the end of their life must be collected separately and returned to an environmentally compatible recycling facility.



Class II tool, tool in which protection against electric shock does not rely on basic insulation only, but in which additional safety precautions, such as double insulation or reinforced insulation, are provided. There being no provision for protective earthing or reliance upon installation conditions.



This tool is only suitable for indoor use. Never expose tool to rain.



Do not burn used battery packs.



Never charge a damaged battery pack. Replace by a new one.



European Conformity Mark



National mark of conformity Ukraine



EurAsian Conformity Mark

Spannung .....	230 V
Nennaufnahmeleistung.....	30 W
Spannung Wechselakku.....	18 V
Gewicht ohne Verpackung und Akku.....	5,0 kg
Empfangsbereich FM .....	87,5-108 MHz
Empfangsbereich DAB+ .....	174,928-239,200 MHz
USB Ausgang .....	5,0 V / 2,1 A

**⚠️ WARNUNG! Lesen Sie alle Sicherheitshinweise und Anweisungen.** Versäumnisse bei der Einhaltung der Sicherheitshinweise und Anweisungen können elektrischen Schlag, Brand und/oder schwere Verletzungen verursachen. **Bewahren Sie alle Sicherheitshinweise und Anweisungen für die Zukunft auf.**

**SICHERHEITSHINWEISE RADIO**

Das Gerät niemals öffnen, zerlegen oder in irgend einer Weise verändern.

Dieses Gerät nicht in der Nähe von Wasser verwenden

Nur mit einem trockenen Tuch reinigen. Manche Reinigungsmittel beschädigen Kunststoff oder andere isolierte Teile. Das Gerät sauber und trocken halten, frei von Öl und Fett.

Reparaturen nur von qualifiziertem Fachpersonal durchführen lassen.

Das Gerät nicht in der Nähe von Heizquellen aufstellen.

Die Lüftungsschlitze immer freihalten und nicht mit Gegenständen wie Zeitungen, Tischdecken, Vorhängen, usw. verdecken.

Keine offenen Flammen, wie z.B. Kerzen, auf das Gerät stellen  
Das Gerät darf keinem Tropf- oder Spritzwasser ausgesetzt werden. Es dürfen keine behälter mit Flüssigkeiten, wie z.B. Vasen auf das Gerät gestellt werden.

Das Gerät nicht in geschlossene Regale oder Schränke ohne ausreichende Belüftung stellen.

Wenn der Netzstecker zum Trennen des Gerätes vom Stromnetz verwendet wird, muss der Netzstecker jederzeit leicht zugänglich sein.

Nicht auf das Gerät steigen

Vor allen Arbeiten an der Maschine den Wechselakku herausnehmen

Verbrauchte Wechselakkus nicht ins Feuer oder in den Hausmüll werfen. Milwaukee bietet eine umweltgerechte Alt-Wechselakku-Entsorgung an; bitte fragen Sie Ihren Fachhändler.

Wechselakkus nicht zusammen mit Metallgegenständen aufbewahren (Kurzschlussgefahr).

Wechselakkus des Systems 18 V nur mit Ladegeräten des Systems 18 V laden. Keine Akkus aus anderen Systemen laden.

Wechselakkus und Ladegeräte nicht öffnen und nur in trockenen Räumen lagern. Vor Nässe schützen.

Unter extremer Belastung oder extremer Temperatur kann aus beschädigten Wechselakkus Batteriefüssigkeit auslaufen. Bei Berührung mit Batteriefüssigkeit sofort mit Wasser und Seife abwaschen. Bei Augenkontakt sofort mindestens 10 Minuten gründlich spülen und unverzüglich einen Arzt aufsuchen.

Dieses Gerät darf nicht von Personen bedient oder gereinigt werden, die über verminderte körperliche, sensorische oder geistige Fähigkeiten bzw. mangelnde Erfahrung oder Kenntnisse verfügen, es sei denn, sie

wurden von einer gesetzlich für ihre Sicherheit verantwortliche Person im sicheren Umgang mit dem Gerät unterwiesen. Oben genannte Personen sind bei der Verwendung des Geräts zu beaufsichtigen. Dieses Gerät gehört nicht in die Hände von Kindern. Bei Nichtverwendung ist es deshalb sicher und außerhalb der Reichweite von Kindern zu verwahren.

**BESTIMMUNGSGEMÄSSE VERWENDUNG**

Das Radio ist geeignet für den Empfang von digitalen Rundfunksendungen (DAB), analogen Rundfunksendungen (UKW) und für die Wiedergabe von Audiosignalen angeschlossener CD-Player, MP3-Player oder Kassettensrecorder. Das Radio ist durch seine robuste Konstruktion für den Baustelleneinsatz geeignet.

Über den USB Anschluss können die angeschlossene Geräte aufgeladen werden.

Das Radio ist durch seine robuste Konstruktion für den Baustelleneinsatz geeignet.

Dieses Gerät darf nur wie angegeben bestimmungsgemäß verwendet werden.

**NETZANSCHLUSS**

Nur an Einphasen-Wechselstrom und nur an die auf dem Leistungsschild angegebene Netzspannung anschließen. Anschluss ist auch an Steckdosen ohne Schutzkontakt möglich, da ein Aufbau der Schutzklasse II vorliegt.

**TRANSPORT VON LITHIUM-IONEN-AKKUS**

Lithium-Ionen-Akkus fallen unter die gesetzlichen Bestimmungen zum Gefahrguttransport.

Der Transport dieser Akkus muss unter Einhaltung der lokalen, nationalen und internationalen Vorschriften und Bestimmungen erfolgen.

- Verbraucher dürfen diese Akkus ohne Weiteres auf der Straße transportieren.
- Der kommerzielle Transport von Lithium-Ionen-Akkus durch Speditionsunternehmen unterliegt den Bestimmungen des Gefahrguttransports. Die Versandvorbereitungen und der Transport dürfen ausschließlich von entsprechend geschulten Personen durchgeführt werden. Der gesamte Prozess muss fachmännisch begleitet werden.

Folgende Punkte sind beim Transport von Akkus zu beachten:

- Stellen Sie sicher, dass die Kontakte geschützt und isoliert sind, um Kurzschlüsse zu vermeiden.
- Achten Sie darauf, dass der Akkupack innerhalb der Verpackung nicht verrutschen kann.
- Beschädigte oder auslaufende Akkus dürfen nicht transportiert werden.

Wenden Sie sich für weitere Hinweise an Ihr Speditionsunternehmen.

Zu Menüaufbau und Bedienung, siehe auch die Abbildungen auf den Seiten 8 und 9.

- MODE** Betriebsart auswählen (DAB / FM / AUX-IN)
- MENU** Menü öffnen (1 Sek. drücken)  
Zurück zum Hauptmenü (1 Sek. drücken)
- ◀** Von einer Einstellung zur nächsten wechseln
- ▶** Von einer Einstellung zur nächsten wechseln
- ENTER** Einstellungen anwählen oder bestätigen
- PRESET** Gespeicherte Sender auswählen

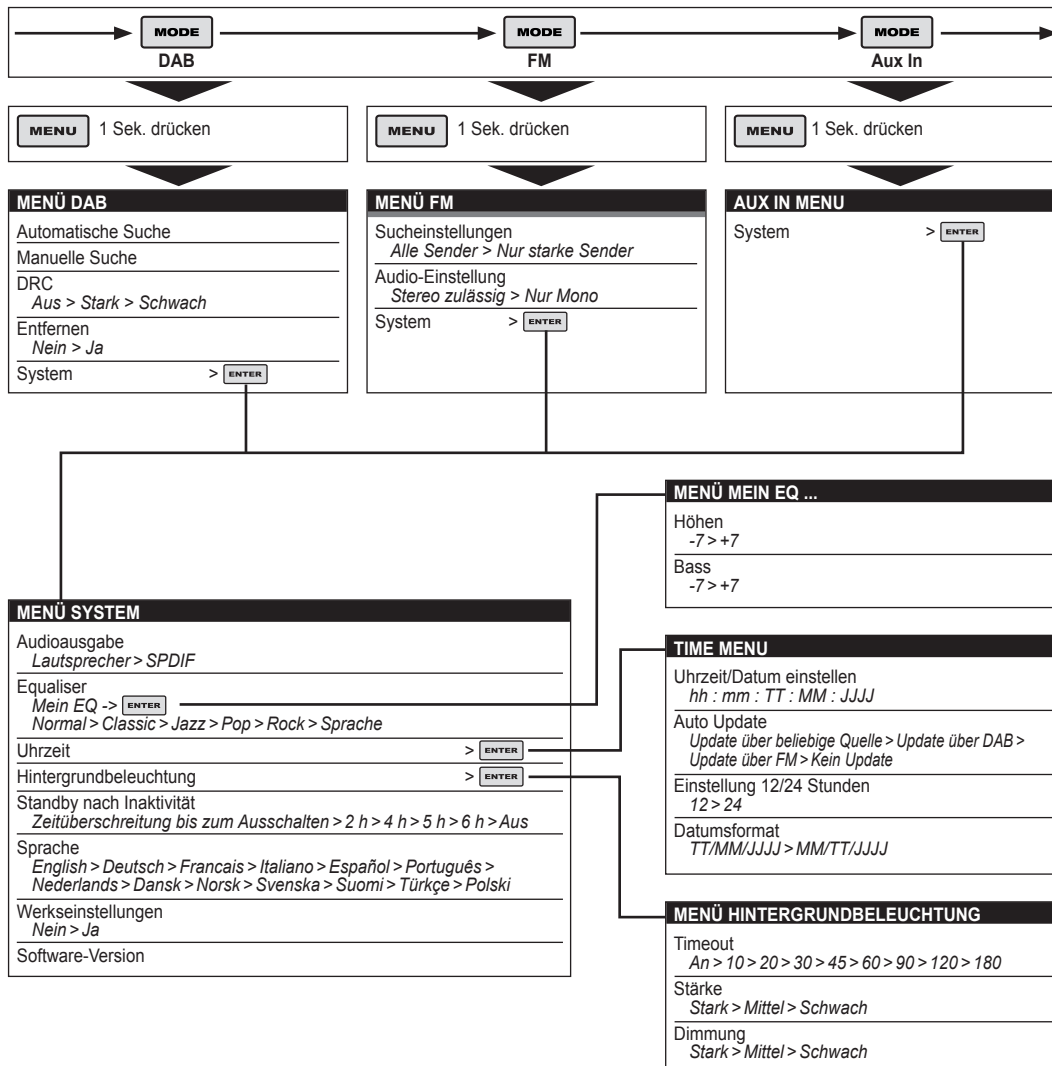

## ERSTE SCHRITTE

Wenn das Radio zum ersten Mal eingeschaltet wird, befindet es sich in der Betriebsart DAB und sucht automatisch nach Sendern. Daraufhin erfolgt die Zeiteinstellung und das Radio spielt den ersten Sender, den es gefunden hat.

Wenn kein Zeitsignal empfangen wurde, so kann die Zeit über das System-Menü eingestellt werden.

## BETRIEBSART DAB

In der Betriebsart DAB empfängt das Radio Sendungen vom Typ DAB/DAB+ und zeigt Informationen zum Sender und zum laufenden Programm/Lied an.

### Sendersuche (MENÜ -> Automatische Suche)

- Aus den nachfolgend genannten Gründen kann es notwendig sein, die Senderliste manuell zu aktualisieren:
- wenn neue Sender verfügbar sind;
- wenn Sender wegfallen oder nicht mehr empfangen werden können (ungünstige Sender werden in der Senderliste mit einem Fragezeichen vor dem Namen gekennzeichnet);
- wenn der Empfang bei der ersten Suche nicht gut war (zum Beispiel, weil die Antenne nicht ausgefahren war). Dadurch kann es zu einer leeren oder unvollständigen Senderliste kommen;
- wenn Sender schlecht zu empfangen sind und die Übertragung unterbrochen wird. In diesem Fall kann die Liste so eingestellt werden, dass nur Sender mit starkem Signal in die Liste aufgenommen werden.

### Entfernen (MENÜ -> Entfernen)

Alle Sender, die in der Liste mit einem „?“ gekennzeichnet sind, werden entfernt.

### Sender auswählen (< >)

Mit den Pfeiltasten können Sie bereits gespeicherte Sender auswählen. Auf dem Radiodisplay wird der neue Sender angezeigt.

### Speicherplätze (PRESET)

Das Radio verfügt über 5 Speicherplätze für DAB.

Speichern eines Senders auf einem der Speicherplätze:

Die Taste PRESET gedrückt halten, bis auf dem Display Preset Store [Speicherplatz speichern] angezeigt wird. Die Speicherplätze (1–5) werden entweder als Leer oder mit dem Namen des derzeit gespeicherten Senders angezeigt. Die Pfeiltasten < > verwenden, um einen Speicherplatz auszuwählen und dann erneut drücken, um den aktuell laufenden Sender zu speichern.

Nachdem bestätigt wurde, dass der aktuell laufende Sender gespeichert wurde, kehrt die Anzeige zum Radiodisplay zurück.

Aufrufen eines gespeicherten Senders:

Die Taste PRESET kurz drücken (auf dem Display erscheint Preset Recall [Speicherplatz aufrufen]). Mit den Pfeiltasten < > den gewünschten Sender auswählen und mit ENTER bestätigen.

### Manuelle Sendersuche (MENÜ -> Manuelle Suche)

Neben der automatischen Suche können Sie auch manuell nach einem bestimmten Sender oder einer Frequenz suchen. Die manuelle Suche ist nützlich zum Einstellen der Antenne für den optimalen Empfang oder zur Suche eines bestimmten Senders zwecks Aktualisierung der Senderliste.

Auf dem Display wird die aktuelle Signalstärke der ausgewählten Sendefrequenz angezeigt. Eine Änderung der Antenneneinstellung ist an der Änderung der angezeigten Signalstärke ablesbar.

Hinweis: Ein verlängertes Rechteck zeigt die Audioqualität an – wenn die durch die Rechtecke angezeigte Signalstärke unter diesen Schwellenwert sinkt, verschlechtert sich die Audioqualität. Gleichzeitig sucht das Radio auf der angegebenen Frequenz nach weiteren DAB-Sendern und aktualisiert die Senderliste mit neu gefundenen Sendern. Um diese neuen Sender zu hören, kehren Sie zurück zum Radiodisplay und wählen Sie den gewünschten Sender wie üblich aus der Senderliste aus.

## Infos zum aktuellen Programm

Beim Hören eines Senders werden dessen Name und DLS-Informationen (Dynamic Label Segment) angezeigt, die vom Sender übertragen werden, zum Beispiel Name des Programms, aktuell gespielter Titel und Kontaktinformationen. Lange DLS-Angaben mit mehr als 16 Zeichen werden fortlaufend auf dem Display angezeigt.

### DRC – Dynamic Range Compression (MENÜ -> DRC)

Mit Hilfe dieser Funktion wird der Unterschied zwischen der lautesten und leiseesten Übertragung reduziert. Dadurch werden leise Töne vergleichsweise lauter und laute Töne klingen leiser.

Hinweis: DRC ist nur verfügbar, wenn die Funktion von der Sendeanstalt unterstützt wird.

## BETRIEBSART FM

In der Betriebsart FM empfangen Sie analoge Rundfunksendungen über Ultrakurzwellen. Auf dem Display werden RDS-Informationen (Radio Data System) zum Sender angezeigt (sofern sie von der betreffenden Rundfunkanstalt übertragen werden).

### Sendersuche (MENÜ -> Sucheinstellungen)

Die Sendersuche stoppt, sobald ein Signal gefunden wird. Das Radio kann so eingestellt werden, dass es bei jedem Sender stoppt oder nur Sender mit einem starken Signal auswählt.

### Sender auswählen (< >)

Bei der ersten Anwahl der Betriebsart FM wird das Radio auf die niedrigste Frequenz des FM-Bands eingestellt.

Mit den Pfeiltasten können Sie zu bereits gefundenen Sendern springen. Auf dem Display werden Informationen zum aktuell eingestellten Sender angezeigt.

### Speicherplätze (PRESET)

Das Radio verfügt über 5 Speicherplätze für FM-Sender, die genauso funktionieren wie die Speicherplätze für DAB-Sender (siehe oben).

## Infos zum aktuellen Programm

Beim Spielen eines FM-Senders wird auf dem Display die Frequenz angezeigt. Sofern RDS-Daten verfügbar sind, werden auch Sendername sowie weitere „RadioText“-Angaben angezeigt. Wenn keine Daten verfügbar sind, wird nur die Frequenz und die Meldung „Kein RadioText“ angezeigt.

### Sucheinstellungen (MENÜ -> Sucheinstellungen)

In der Standardeinstellung stoppt die FM-Sendersuche bei jedem verfügbaren Sender (Alle Sender). Das kann dazu führen, dass Sender mit schwachem Signal nur schlecht zu hören sind. Für eine bessere Audioqualität deshalb die Einstellung „Nur starke Sender“ wählen.

### Audioeinstellungen (MENÜ -> Audioeinstellungen)

Stereosender werden grundsätzlich in Stereo ausgestrahlt. Bei Sendern mit schwachem Signal kann das zu einer schlechten Audioqualität führen. In diesem Fall kann die Qualität durch die Anwahl der Option Mono verbessert werden.

## BETRIEBSART AUX IN

In der Betriebsart AUX IN spielt das Radio Daten von einer externen Quelle, wie z. B. einem MP3-Player ab.

### Infos zum aktuellen Programm

In der Betriebsart AUX IN wird auf dem Display Auxiliary Input und der Ladezustand angezeigt.

## SYSTEMEINSTELLUNGEN

Mit Hilfe der Systemeinstellungen können Sie das Radio mit einer Reihe von Optionen an Ihre persönlichen Bedürfnisse anpassen (siehe auch Abschnitt EINSTELLUNG).

### Audioausgabe

Ermöglicht die direkte Audioausgabe über die eingebauten Lautsprecher oder über den SPDIF-Port (SPDIF) auf der Rückseite des Geräts.

## Equaliser

Neben einer Reihe von Voreinstellungen (Normal/Classic/Jazz/Pop/Rock/Sprache) steht hier die Option Mein EQ zur Verfügung, mit der Sie Ihre eigenen Equaliser-Einstellungen vornehmen können.

### Uhrzeit

Datum und Uhrzeit können manuell oder automatisch eingestellt werden. Bei der automatischen Einstellung werden Datum und Uhrzeit mit den nationalen, über DAB und UKW übertragenen Signalen synchronisiert (sofern vorhanden). Das Format von Datum und Uhrzeit können Sie nach Ihren Wünschen einstellen.

### Hintergrundbeleuchtung

Die Hintergrundbeleuchtung des Radios kann in drei unterschiedlichen Stärken eingestellt werden. Auch die Abschaltzeit ist wählbar (also die Zeit in Sekunden, nach der das Display in den gedimmten Modus übergeht).

### Standby-Funktion nach Inaktivität

Die Zeit, nach der das Radio in den Standby-Modus übergeht, kann eingestellt werden.

### Sprache

Die Displayanzeige kann in unterschiedlichen Sprachen erfolgen.

### Werkseinstellungen

Durch das Zurücksetzen auf die Werkseinstellungen werden alle benutzerdefinierten Einstellungen gelöscht und durch die Standardeinstellungen ersetzt. Datum/Uhrzeit, persönliche Einstellungen, die DAB-Senderliste und alle gespeicherten Sender gehen dadurch verloren.

### Software-Update

Von Zeit zu Zeit stellt Milwaukee Software-Updates zur Verfügung, um Fehler zu beheben bzw. zusätzliche Funktionen bereitzustellen.

### ACHTUNG:

Stellen Sie vor dem Software-Update sicher, dass das Radio an das Stromnetz angeschlossen ist. Die Unterbrechung der Stromversorgung während des Software-Updates kann zur dauerhaften Beschädigung des Radios führen.

### Durchführen des Software-Updates

1. Die Software von der Milwaukee Website auf einen PC herunterladen.
2. Das Radio mit einem USB-Kabel an den PC anschließen.
3. Das Software-Update-Programm auf dem PC starten.
4. Das entsprechende Update im Systemmenü anwählen und mit „Ja“ bestätigen.
5. Die Anweisungen auf dem Bildschirm befolgen.

### Software-Version

Anzeige der aktuellen Software-Version.

## WARTUNG

Wenn die Netzanschlussleitung beschädigt ist, muss diese durch eine Milwaukee Kundendienststelle ausgewechselt werden, weil dazu Sonderwerkzeug erforderlich ist.

Nur Milwaukee Zubehör und Ersatzteile verwenden. Bauteile, deren Austausch nicht beschrieben wurde, bei einer Milwaukee Kundendienststelle auswechseln lassen (Broschüre Garantie/Kundendienstadressen beachten).

Bei Bedarf kann eine Explosionszeichnung des Gerätes unter Angabe der Maschinen Type und der sechsstelligen Nummer auf dem Leistungsschild bei Ihrer Kundendienststelle oder direkt bei Techtronic Industries GmbH, Max-Eyth-Straße 10, 71364 Winnenden, Germany angefordert werden.

## SYMBOLE



ACHTUNG! WARNUNG! GEFAHR!



Vor allen Arbeiten an der Maschine Stecker aus der Steckdose ziehen.



Bitte lesen Sie die Gebrauchsanweisung vor Inbetriebnahme sorgfältig durch.



Werfen Sie Elektrowerkzeuge nicht in den Hausmüll! Gemäß Europäischer Richtlinie 2002/96/EG über Elektro- und Elektronik-Altgeräte und Umsetzung in nationales Recht müssen verbrauchte Elektrowerkzeuge getrennt gesammelt und einer umweltgerechten Wiederverwertung zugeführt werden.



Elektrowerkzeug der Schutzklasse II. Elektrowerkzeug, bei dem der Schutz vor einem elektrischen Schlag nicht nur von der Basisisolierung abhängt, sondern auch davon, dass zusätzliche Schutzmaßnahmen, wie doppelte Isolierung oder verstärkte Isolierung, angewendet werden. Es gibt keine Vorrichtung zum Anschluss eines Schutzleiters.



Gerät ist nur zur Verwendung in Räumen geeignet, Gerät nicht dem Regen aussetzen.



Wechselakku nicht ins Feuer werfen.



Keinen beschädigten Wechselakku laden, sondern diesen sofort ersetzen.



CE-Zeichen



Nationales Konformitätszeichen Ukraine



EurAsian Konformitätszeichen

Tension .....	230 V
Puissance nominale de réception.....	30 W
Tension accu interchangeable.....	18 V
Poids sans accu et l'emballage .....	5,0 kg
Zone de réception FM .....	87,5-108 MHz
Zone de réception DAB+ .....	174,928-239,200 MHz
Tension de sortie USB .....	5,0 V / 2,1 A

**AVIS! Lire complètement les instructions et les indications de sécurité.** Le non-respect des avertissements et instructions indiqués ci après peut entraîner un choc électrique, un incendie et/ou de graves blessures sur les personnes.  
**Bien garder tous les avertissements et instructions.**

**INSTRUCTIONS DE SÉCURITÉ RADIO**

- Ne jamais ouvrir l'appareil, ni le démonter ou le modifier d'une quelconque manière.
- Ne pas utiliser l'appareil à proximité de l'eau.
- Nettoyer exclusivement avec un chiffon sec. Certains détergents endommagent les matières plastiques ou autres pièces d'isolation. Maintenir l'appareil au propre et au sec, sans huile ni graisse.
- Ne faire effectuer les réparations que par un spécialiste compétent.
- Ne pas poser l'appareil à proximité de sources de chaleur.
- Veiller toujours à ce que les fentes de ventilation restent libres et ne pas les recouvrir avec des objets tels que des journaux, des nappes, des rideaux etc.
- Ne pas poser de flammes nues, comme par exemple des bougies, sur l'appareil.
- L'appareil ne doit pas être exposé à des gouttes d'eau ou à des éclaboussures d'eau. Il est interdit de poser des récipients qui contiennent du liquide, comme par exemple des vases, sur l'appareil.
- Ne pas poser l'appareil sur des étagères fermées ou dans des armoires sans qu'il y ait une ventilation suffisante.
- Si le connecteur de réseau est utilisé pour débrancher l'appareil du réseau électrique, il convient de veiller à ce que le connecteur de réseau soit accessible facilement et à tout moment.
- Ne pas monter sur le dispositif.
- Avant tous travaux sur la machine retirer l'accu interchangeable.
- Ne pas jeter les accus interchangeables usés au feu ou avec les déchets ménagers. Milwaukee offre un système d'évacuation écologique des accus usés.
- Ne pas conserver les accus interchangeables avec des objets métalliques (risque de court-circuit)
- Ne charger les accus interchangeables du système 18 V qu'avec le chargeur d'accus du système 18 V. Ne pas charger des accus d'autres systèmes.
- Ne pas ouvrir les accus interchangeables et les chargeurs et ne les stocker que dans des locaux secs. Les protéger contre l'humidité.
- En cas de conditions ou températures extrêmes, du liquide caustique peut s'échapper d'un accu interchangeable endommagé. En cas de contact avec le liquide caustique de la batterie, laver immédiatement avec de l'eau et du savon. En cas de contact avec les yeux, rincer soigneusement avec de l'eau et consulter immédiatement un médecin.

**Ce dispositif ne doit pas être utilisé ou nettoyé par des personnes avec des capacités physiques, sensorielles ou mentales réduites, ou manque d'expérience ou de connaissances, à moins qu'elles n'aient reçu une instruction concernant la gestion**

sécurisée du dispositif par une personne juridiquement responsable de leur sécurité. Les personnes mentionnées ci-dessus devront être surveillées pendant l'utilisation du dispositif. Ce dispositif ne doit pas être manié par des enfants. Pour cette raison, en cas de non utilisation, il doit être gardé en sécurité hors de la portée des enfants.

**UTILISATION CONFORME AUX PRESCRIPTIONS**

Cette radio est apte à recevoir d'émissions numériques (DAB), d'émissions analogiques (FM) ainsi que à importer l'audio depuis un lecteur CD, un lecteur MP3 ou un enregistreur à cassettes. Cette radio a été conçue pour pouvoir opérer en des conditions environnementales défavorables ainsi que pour résister à des chutes accidentelles.

Les dispositifs connectés peuvent être chargés à l'aide de la prise USB.

Grâce à sa conception solide, la radio est appropriée pour être utilisée sur les chantiers.

Comme déjà indiqué, cette machine conçue pour être utilisée conformément aux prescriptions.

**BRANCHEMENT SECTEUR**

Raccorder uniquement à un courant électrique monophasé et uniquement à la tension secteur indiquée sur la plaque signalétique. Le raccordement à des prises de courant sans contact de protection est également possible car la classe de protection II est donnée.

**TRANSPORT DE BATTERIES LITHIUM-ION**

- Les batteries lithium-ion sont soumises aux dispositions législatives concernant le transport de produits dangereux.
- Le transport de ces batteries devra s'effectuer dans le respect des dispositions et des normes locales, nationales et internationales.
- Les utilisateurs peuvent transporter ces batteries sans restrictions.
  - Le transport commercial de batteries lithium-ion est réglé par les dispositions concernant le transport de produits dangereux. La préparation au transport et le transport devront être effectués uniquement par du personnel formé de façon adéquate. Tout le procédé devra être géré d'une manière professionnelle.
- Durant le transport de batteries il faut respecter les consignes suivantes :
- S'assurer que les contacts soient protégés et isolés en vue d'éviter des courts-circuits.
  - S'assurer que le groupe de batteries ne puisse pas se déplacer à l'intérieur de son emballage.
  - Des batteries endommagées ou des batteries perdant du liquide ne devront pas être transportées.
- Pour tout renseignement complémentaire veuillez vous adresser à votre transporteur professionnel.

Pour ce qui concerne la structure des menus et l'emploi voir aussi les exemples aux pages 8 et 9.

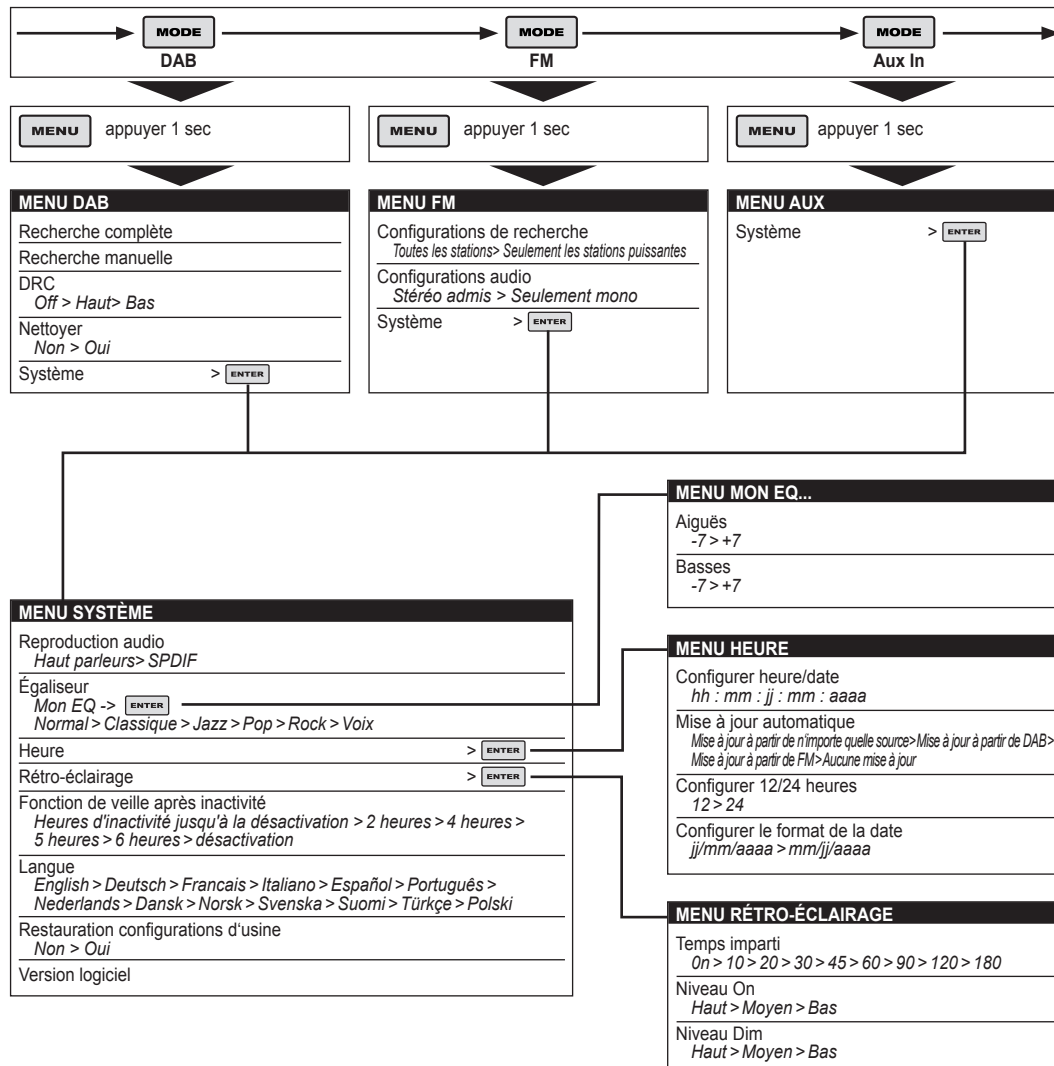
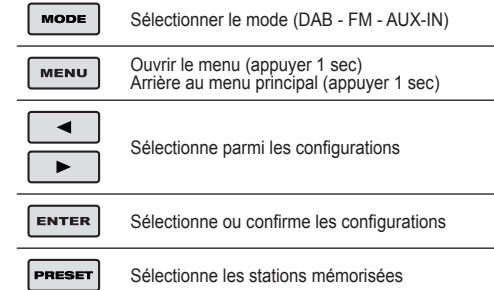

## PREMIERES ÉTAPES

Lors de sa première mise en fonction, la radio entrera dans le mode DAB et cherchera automatiquement les stations. Ensuite elle configurera l'heure et commencera à reproduire la première station détectée.

En absence de signal horaire, la fonction de configuration heure sera disponible dans le menu Système.

## MODE RADIO DAB

Dans le mode DAB la radio reçoit les signaux numériques de type DAB/DAB+ et affiche des informations concernant la station et le programme / morceau transmis.

### Recherche stations (MENU -> Recherche complète)

- En certains cas, il sera nécessaire d'effectuer une recherche manuelle en vue de mettre à jour la liste des stations pour l'une des raisons suivantes :
- de temps en temps de nouvelles stations pourraient être disponibles ;
- il est possible que certaines stations cessent leurs émissions ou qu'il ne soit plus possible de les recevoir (dans la liste des stations, les stations non plus valables seront indiquées par un point d'interrogation avant leur nom) ;
- si lors de la première recherche la réception n'était pas bonne (par exemple si l'antenne n'était pas extraite), cela peut produire une liste des stations disponibles vide ou non complète ;
- si la réception de certaines stations n'est pas bonne et cause l'interruption de la réception, l'utilisateur peut préférer de garder dans la liste uniquement les stations ayant une bonne intensité du signal.

### Nettoyer (MENU -> Nettoyer)

Efface toutes les stations non valables indiquées par un „?“ avant le nom de la station.

### Sélectionner les stations (< >)

Permet de sélectionner les stations détectées. L'Afficheur radio affichera les données de la nouvelle station.

### Presets (PRESET)

La radio est équipée de 5 presets pour stations DAB.

Suivez ces étapes pour mémoriser une station comme preset :

Appuyer sur la touche PRESET et la garder appuyée jusqu'à l'affichage des mots Preset Store [Mémoriser presets]. Les presets (1-5) seront affichés comme Vides ou avec le nom de la station actuellement mémorisée. Appuyer sur le bouton < > pour sélectionner un preset, ensuite actionner de nouveau le même bouton pour mémoriser la station que vous écoutez actuellement.

Après avoir confirmé la mémorisation de la station comme preset, l'afficheur rétablit le mode Afficheur radio.

Pour aller à une station préconfigurée (preset) :

Appuyer brièvement sur PRESET (l'afficheur affichera Preset Recall [aller aux stations préconfigurées]). Sélectionner l'une des stations préconfigurées de la liste en utilisant le bouton < > et appuyer sur ENTER pour choisir la station pré-configurée affichée.

### Recherche manuelle (MENU > Recherche manuelle)

En plus de la normale méthode de recherche, on pourra aussi effectuer une recherche manuelle pour un canal particulier / fréquence particulière. La recherche manuelle pourra être utilisée pour régler l'antenne en vue d'obtenir une réception optimale et pour rechercher un canal particulier en vue de mettre à jour la liste des stations.

L'afficheur affichera l'intensité actuelle du signal reçu sur la fréquence sélectionnée. Les ajustements de l'antenne se refléteront dans l'intensité affichée du signal reçu.

Note : Le rectangle légèrement plus large remarque le seuil de qualité de l'audio : si l'intensité du signal indiquée par les rectangles descend au dessous de ce seuil, la qualité de l'audio se dégrade.

En même temps la radio cherche la présence d'ultérieures stations DAB sur la fréquence sélectionnée et met à jour la liste des

stations en utilisant toutes les nouvelles stations trouvées. Pour écouter l'une des stations trouvées, rétablir la page écran Afficheur radio et sélectionner la station voulue à partir de la liste des stations, comme d'habitude.

### Informations sur le programme actuel

Lors de l'écoute d'une station, l'afficheur affichera le nom de la station et les informations DLS (Dynamic Label Segment) diffusées par la station telles que le nom du programme, le titre du morceau et les détails de contact. Les informations DLS dépassant les 16 caractères seront affichées comme texte défilant.

### DRC - Dynamic range compression (MENU > DRC)

Cette fonction réduit la différence entre l'audio plus puissant et celui plus faible de l'émission. Fondamentalement elle rend les sons faibles relativement plus puissants et les sons puissants relativement plus faibles.

**Note :** Le DRC fonctionne uniquement s'il est habilité par la société de radiodiffusion sur une station spécifique.

## MODE RADIO FM

En mode FM la radio recevra des signaux analogiques FM, et des informations RDS (Radio Data System) concernant la station et le programme seront affichées (si diffusées par la station).

### Recherche stations (MENU -> Configuration recherche)

La recherche s'arrête quand un signal est détecté. Il est possible de configurer la radio de telle sorte que la recherche va s'arrêter sur chaque station ou uniquement sur les stations ayant un signal puissant.

### Sélectionner les stations (< >)

La première fois qu'on sélectionne le mode radio FM, la radio sera sélectionnée sur la fréquence la plus basse de la bande FM.

Permet de sélectionner les stations détectées. Sur l'Afficheur radio les données de la nouvelle station seront affichées.

### Presets (PRESET)

La radio est équipée de 5 presets pour FM fonctionnant de la même manière que les presets en mode DAB décrits ci-dessus.

### Informations sur le programme actuel

Lors de l'écoute de la radio en mode FM, l'afficheur affichera la fréquence ou, si disponibles, les informations RDS, le nom de la station et d'ultérieures informations „RadioText“. Si aucune information n'est disponible, uniquement la fréquence et le message „No Radio Text“ seront affichés.

### Configuration de recherche (MENU -> Configuration de recherche)

Par défaut, la recherche FM s'arrête sur chaque station disponible (Toutes les stations). Cela peut comporter une mauvaise qualité sonore provenant de stations faibles. Pour une meilleure qualité sonore, sélectionner la configuration „Uniquement stations puissantes“.

### Configuration audio (MENU -> Configuration audio)

Par défaut, toutes les stations stéréo seront reproduites en stéréo. En cas de stations avec signal faible, cela pourra comporter une mauvaise qualité sonore. On pourra améliorer la qualité sonore en utilisant l'option mono.

## MODE AUX IN

**En mode Aux In** la radio reproduira le son depuis une source externe, comme par exemple un appareil MP3.

### Informations sur le programme actuel

En mode Aux In l'afficheur affichera „Auxiliary Input“ et l'état d'alimentation.

## CONFIGURATION DU SYSTÈME

La configuration du système permet de personnaliser la radio grâce à une série d'options suivant vos préférences (voir aussi la section SETUP).

## Reproduction audio

Offre l'option d'envoyer l'output audio aux haut-parleurs intégrés (Haut-parleurs) ou à la porte SPDIF logée dans la partie postérieure de la radio (SPDIF).

### Égaliseur

Offre une série de configurations prédéfinies (Normal/Classique/Jazz/Pop/Rock/Vois) ainsi que l'option „Mon EQ“ permettant de créer des configurations personnalisées pour l'égaliseur.

### Heure

L'heure et la date peuvent être mises à jour manuellement ou automatiquement. A l'aide de l'option „Mise à jour automatique“ l'heure et la date seront synchronisées automatiquement avec le signal horaire émis via DAB et FM (si disponible). Également il est possible de sélectionner le format d'affichage pour l'heure et la date.

### Rétro-éclairage

L'afficheur de la radio est équipé d'un rétro-éclairage avec trois degrés de luminosité et avec un temps imparti réglable (il s'agit du retard, en secondes, après lequel l'afficheur passera en mode Dim).

### Fonction de veille après inactivité

Il est possible d'établir le temps après lequel la radio passera en fonction veille.

### Langue

La langue des messages affichés par l'afficheur pourra être choisie parmi une série de langues disponibles.

### Configurations d'usine

Par le rétablissement des configurations d'usine, toutes les configurations définies par l'utilisateur seront effacées et seront remplacées par les valeurs de défaut originaires ; toutes les configurations de l'heure/date, les configurations personnalisées, la liste des stations DAB et les stations mémorisées comme preset seront effacées.

### Mise à jour logiciel

Milwaukee de temps en temps pourra mettre à disposition des mises à jour du logiciel en vue d'éliminer d'éventuelles erreurs et/ou de l'enrichir de nouvelles fonctions.

### ATTENTION :

Avant de lancer une mise à jour du logiciel, s'assurer que la radio soit branchée à un réseau électrique stable. Toute éventuelle coupure de l'alimentation électrique lors de la mise à jour du logiciel pourrait comporter des dommages permanents à la radio.

### Pour mettre à jour le logiciel de la radio :

1. Télécharger sur un PC le logiciel à partir du site Milwaukee.
2. Connecter la radio au PC à l'aide d'un câble USB.
3. Lancer le programme de mise à jour logiciel sur le PC.
4. Sélectionner l'option „Mise à jour logiciel“ dans le menu de système, ensuite sélectionner „Oui“ pour valider.
5. Suivre les instructions affichées.

### Version logiciel

Affiche la version actuelle du logiciel.

## ENTRETIEN

Lorsque le câble d'alimentation du secteur est endommagé, il doit être échangé par une station de service après-vente Milwaukee étant donné qu'un outillage spécial est nécessaire à cet effet.

N'utiliser que des pièces et accessoires Milwaukee. Pour des pièces dont l'échange n'est pas décrit, s'adresser de préférence aux stations de service après-vente Milwaukee (voir brochure Garantie/Adresses des stations de service après-vente).

Si besoin est, une vue éclatée de l'appareil peut être fournie. S'adresser, en indiquant bien le numéro porté sur la plaque signalétique, à votre station de service après-vente (voir liste jointe) ou directement à Techtronic Industries GmbH, Max-Eyth-Straße 10, 71364 Winnenden, Germany.

## SYMBLES



ATTENTION! AVERTISSEMENT! DANGER!



Avant tous travaux sur la machine extraire la fiche de la prise de courant.



Veillez lire avec soin le mode d'emploi avant la mise en service



Ne pas jeter les appareils électriques dans les ordures ménagères ! Conformément à la directive européenne 2002/96/EG relative aux déchets d'équipements électriques ou électroniques (DEEE), et à sa transposition dans la législation nationale, les appareils électriques doivent être collectés à part et être soumis à un recyclage respectueux de l'environnement.



Outil électrique en classe de protection II. Outil électrique équipé d'une protection contre la fulguration électrique qui ne dépend seulement de l'isolation de base mais aussi de l'application d'autres mesures de protection telles qu'une double isolation ou une isolation augmentée. La connexion d'un conducteur de protection n'est pas prédisposée.



Appareil à utiliser uniquement dans un local, à ne jamais l'exposer à la pluie.



Ne pas brûler les batteries de rechange.



Ne pas charger un accu interchangeable défectueux, le remplacer tout de suite.



Marque CE



Symbole national de conformité Ukraine.



Marque de qualité EurAsian

Voltaggio.....	230 V
Potenza assorbita nominale.....	30 W
Tensione batteria.....	18 V
Peso senza batteria e imballaggio.....	5,0 kg
Portata della sintonia FM.....	87,5-108 MHz
Portata della sintonia DAB+.....	174,928-239,200 MHz
Tensione di uscita USB.....	5,0 V / 2,1 A

**AVVERTENZA!** Leggere tutte le istruzioni ed indicazioni di sicurezza. In caso di mancato rispetto delle avvertenze di pericolo e delle istruzioni operative si potrà creare il pericolo di scosse elettriche, incendi e/o incidenti gravi. Conservare tutte le avvertenze di pericolo e le istruzioni operative per ogni esigenza futura.

**AVVERTENZE DI SICUREZZA RADIO**

Non smontare o manomettere in alcun modo questo apparecchio. Non utilizzare l'apparecchio in prossimità di zone con acqua od altri liquidi

Pulire solo con un panno asciutto. Alcuni agenti detergenti possono danneggiare le plastiche e le parti isolanti. Mantenere la maniglia pulita, asciutta e libera da grassi e olii.

Rivolgersi per l'assistenza tecnica solo a persone qualificate.

Non utilizzare vicino a fonti di calore.

Le fessure di ventilazione vanno sempre tenute libere e non vanno coperte con oggetti tipo giornali, tovaglie, tende ecc.

Non appoggiare nessun tipo di fiamma sull'apparecchio, ad es. candele.

L'apparecchio non deve essere esposto a gocce d'acqua o spruzzi d'acqua. Sull'apparecchio non vanno appoggiati contenitori che contengono liquidi, ad es. vasi.

Non posizionare l'apparecchio in scaffalature chiuse o armadi che non siano provvisti di una ventilazione sufficiente.

Se si utilizza il connettore di rete per staccare l'apparecchio dalla rete elettrica, il connettore di rete deve essere facilmente accessibile in qualunque momento.

Non salire sul dispositivo. Prima di iniziare togliere la batteria dalla macchina.

Non gettare le batterie esaurite sul fuoco o nella spazzatura di casa. La Milwaukee offre infatti un servizio di recupero batterie usate.

Nel vano d'innesto per la batteria del caricatore non devono entrare parti metalliche.(pericolo di cortocircuito).

Le batterie del System 18 V sono ricaricabili esclusivamente con i caricatori del System 18 V. Le batterie di altri sistemi non possono essere ricaricate.

Non aprire né la batteria né il caricatore e conservarli solo in luogo asciutto. Proteggerli dalla umidità.

Nel caso di batterie danneggiate da un carico eccessivo o da temperature alte, l'acido di queste potrebbe fuoriuscire. In caso di contatto con l'acido delle batterie lavarsi immediatamente con acqua e sapone. In caso di contatto con gli occhi risciacquare immediatamente con acqua per almeno 10 minuti e contattare subito un medico.

Questo dispositivo non deve essere usato o pulito da persone con capacità fisiche, sensoriali o mentali ridotte o con mancanza di esperienza o conoscenza, salvo che vengano istruite nella gestione in sicurezza del dispositivo da persona giuridicamente responsabile della loro sicurezza. Le

persone di cui sopra dovranno essere sorvegliate durante l'uso del dispositivo. Questo dispositivo non deve essere maneggiato da bambini. Per questo motivo, quando non viene usato, deve essere conservato in sicurezza al di fuori della portata di bambini.

**UTILIZZO CONFORME**

La radio è idonea a ricevere trasmissioni digitali (DAB), trasmissioni analogiche (FM) nonché ad importare il suono audio da un lettore CD, un lettore MP3 o un registratore a cassette. Questa radio è stata sviluppata per poter operare in condizioni ambientali avverse nonché a resistere alla caduta accidentale.

I dispositivi collegati possono essere caricati attraverso la presa USB.

Questa radio è realizzata per resistere anche a pessime condizioni ambientali di lavoro e a cadute accidentali.

Utilizzare il prodotto solo per l'uso per cui è previsto.

**COLLEGAMENTO ALLA RETE**

Connettere solo corrente alternata mono fase e solo al sistema di voltaggio indicato sulla piastra. E' possibile anche connettere la presa senza un contatto di messa a terra così come prevede lo schema conforme alla norme di sicurezza di classe II.

**TRASPORTO DI BATTERIE AGLI IONI DI LITIO**

Le batterie agli ioni di litio sono soggette alle disposizioni di legge sul trasporto di merce pericolosa.

Il trasporto di queste batterie deve avvenire rispettando le disposizioni e norme locali, nazionali ed internazionali.

- Gli utilizzatori possono trasportare queste batterie su strada senza alcuna restrizione.
- Il trasporto commerciale di batterie agli ioni di litio è regolato dalle disposizioni sul trasporto di merce pericolosa. Le preparazioni al trasporto ed il trasporto stesso devono essere svolti esclusivamente da persone idoneamente istruite. Tutto il processo deve essere gestito in maniera professionale.

Durante il trasporto di batterie occorre tenere conto di quanto segue:

- Assicurarsi che i contatti siano protetti ed isolati per evitare corto circuiti.
- Accertarsi che il gruppo di batterie non possa spostarsi all'interno dell'imballaggio.
- Batterie danneggiate o batterie che perdono liquido non devono essere trasportate.

Per ulteriori informazioni si prega di contattare il proprio trasportatore.

Per la struttura dei menù e per l'uso si rimanda anche agli esempi riportati a pagina 8 ed a pagina 9.

<b>MODE</b>	Selezione modalità (DAB - FM - AUX-IN)
<b>MENU</b>	Apri menu (premi 1 sec) Indietro al menu principale (premi 1 sec)
<b>←</b>	Commuta tra le impostazioni
<b>→</b>	
<b>ENTER</b>	Selezione o conferma impostazioni
<b>PRESET</b>	Selezione stazioni memorizzate

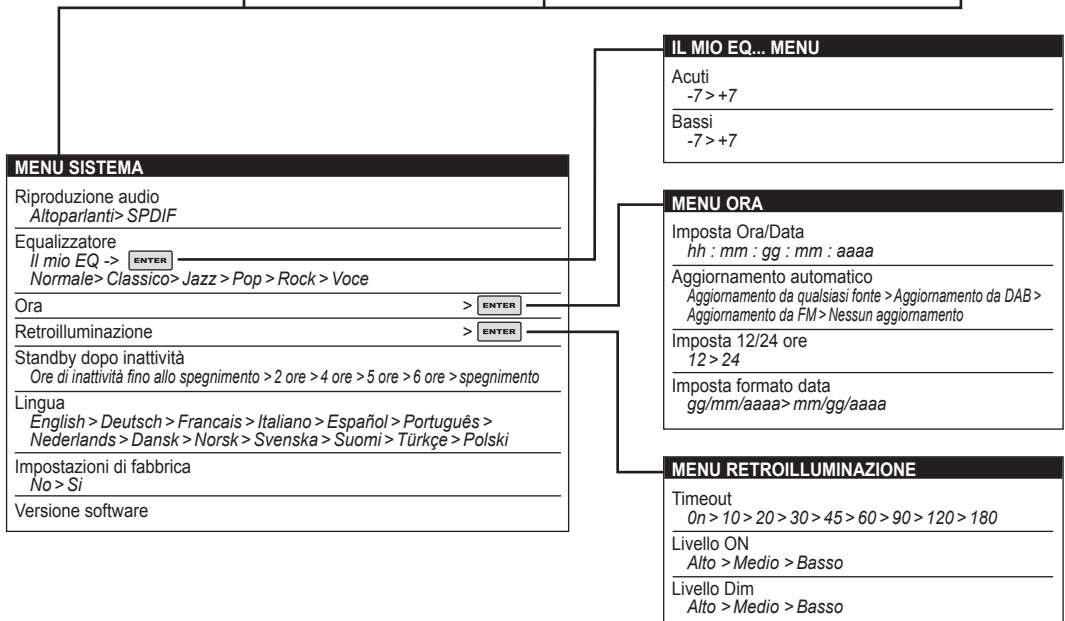
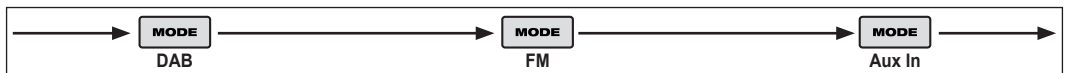

## PRIMI PASSI

Quando la radio viene accesa la prima volta, entrerà in modalità DAB e cercherà automaticamente le stazioni. Imposterà poi l'ora ed inizierà a riprodurre la prima stazione riscontrata.

In assenza di segnale orario, la funzione di impostazione dell'ora è disponibile dal menu Sistema.

## MODALITÀ RADIO DAB

In modalità DAB la radio riceve i segnali radio digitali del tipo DAB/DAB+ e visualizza informazioni sulla stazione e sul programma/sul brano trasmesso.

### Ricerca stazioni (MENU -> Ricerca completa)

- In alcuni casi può diventare necessario effettuare una ricerca manuale per aggiornare la lista di stazioni, per una delle seguenti ragioni:
- di volta in volta possono essere disponibili nuove stazioni;
- è possibile che singole stazioni chiudano o che non sia più possibile riceverle (nella lista delle stazioni, quelle non valide verranno indicate con un punto di domanda davanti al loro nome).
- se durante la prima ricerca la ricezione non era buona (ad esempio se l'antenna non era estratta), ciò può causare una lista delle stazioni disponibili vuota o incompleta.
- se la ricezione di alcune stazioni non è buona e causa l'interruzione della ricezione, l'utente potrebbe preferire mantenere nella lista soltanto le stazioni con segnale sufficientemente forte.

### Elimina (MENU -> Elimina)

Elimina tutte le stazioni non valide indicate con un '?' davanti al nome della stazione.

### Seleziona stazioni (< >)

Permette di selezionare le stazioni trovate. Sul Radio display sono indicati i dati della nuova stazione.

### Preset (PRESET)

La radio tiene in memoria 5 preset per stazioni DAB.

Procedere come segue per memorizzare una stazione come preset:

Premere e tenere premuto il tasto PRESET fino a quando sul display con apparirà Preset Store [memorizza preset]. I preset (1-5) vengono visualizzati come Vuoto o con il nome della stazione attualmente memorizzata. Premere il pulsante < > per selezionare un preset, poi azionare di nuovo il pulsante per memorizzare la stazione che si sta ascoltando attualmente.

Dopo aver confermato la memorizzazione della stazione come preset, il display ritorna in modalità Radio display.

Per andare ad una stazione preimpostata (preset):

Premere brevemente PRESET, (sul display apparirà Preset Recall [Vai alle stazioni preimpostate]). Selezionare una delle stazioni preimpostate usando il pulsante < > e premere ENTER per scegliere la stazione preimpostata visualizzata.

### Ricerca manuale (MENU > Ricerca manuale)

Oltre al normale metodo di ricerca, si può anche effettuare una ricerca manuale per un particolare canale/frequenza. La ricerca manuale può essere utile per regolare l'antenna per ottenere una ricezione ottimale e per ricercare un canale particolare per aggiornare la lista delle stazioni.

Il display visualizza l'attuale intensità del segnale ricevuto sulla frequenza selezionata. Le regolazioni dell'antenna si rifletteranno nell'intensità visualizzata del segnale ricevuto.

N.B.: Il rettangolo leggermente più largo indica la soglia di qualità dell'audio: se l'intensità del segnale indicata dai rettangoli scende sotto questa soglia, la qualità dell'audio si deteriora.

Allo stesso tempo la radio cerca la presenza di ulteriori stazioni DAB sulla frequenza selezionata ed aggiorna la lista delle stazioni con tutte le nuove stazioni trovate. Per ascoltare una delle stazioni trovate, tornare alla videata Radio display e selezionare la stazione desiderata dalla lista delle stazioni, come d'abitudine.

## Informazioni sul programma attuale

Mentre si ascolta una stazione, sul display vengono visualizzati il relativo nome e le informazioni DLS (Dynamic Label Segment) trasmesse dalla stazione come il nome del programma, il titolo del brano e dettagli di contatto. Le informazioni DLS superiori ai 16 caratteri vengono visualizzate come testo scorrevole.

### DRC - Dynamic range compression (MENU > DRC)

Questa funzione riduce la differenza tra l'audio più forte e meno forte della trasmissione. In pratica rende i suoni deboli relativamente più forti ed i suoni forti relativamente più deboli.

N.B.: Il DRC funziona soltanto se è abilitato dall'emittente per una stazione specifica.

## MODALITÀ RADIO FM

In modalità radio FM si ricevono segnali radio analogici dalla banda FM e si visualizzano informazioni RDS (Radio Data System) sulla stazione e sul programma (se trasmesse dall'emittente).

### Ricerca stazioni (MENU -> Impostazioni ricerca)

La ricerca si arresta quando viene trovato un segnale. E' possibile impostare la radio in maniera tale che la ricerca si arresti ad ogni stazione o soltanto alle stazioni con un segnale forte.

### Seleziona stazioni (< >)

La prima volta che si seleziona la modalità radio FM, la radio è impostata sulla frequenza più bassa della banda FM.

Permette di selezionare le stazioni trovate. Sul Radio display sono indicati i dati della nuova stazione.

### Preset (PRESET)

La radio dispone di 5 preset per FM, che funzionano nella stessa maniera dei preset in modalità DAB descritti più in alto.

## Informazioni sul programma attuale

Mentre la radio è in funzione in modalità FM, sullo schermo viene visualizzata la frequenza, oppure, se sono disponibili le informazioni RDS, il nome della stazione ed ulteriori informazioni 'RadioText'. Se non è disponibile nessuna informazione, verrà visualizzata esclusivamente la frequenza ed un messaggio 'No RadioText'.

### Impostazioni di ricerca (MENU -> Impostazioni di ricerca)

Per default, la ricerca FM si arresta su qualsiasi stazione disponibile (Tutte le stazioni). Ciò può comportare una scadente qualità audio proveniente da stazioni deboli. Per una migliore qualità audio, selezionare l'impostazione 'Solo stazioni forti'.

### Impostazioni audio (MENU -> Impostazioni audio)

Per default, tutte le stazioni stereo vengono trasmesse in stereo. Per le stazioni con segnale debole, ciò può comportare una qualità audio scadente. La qualità audio può essere migliorata usando l'opzione mono.

## MODALITÀ AUX IN

In **Modalità Aux In** viene riprodotto l'audio proveniente da una sorgente esterna, come ad esempio da un MP3 player.

## Informazioni sul programma attuale

In modalità AUX IN sul display viene visualizzato 'Auxiliary Input' e lo stato di alimentazione.

## IMPOSTAZIONI DI SISTEMA

Le Impostazioni di sistema permettono di impostare la radio con una serie di opzioni di propria preferenza (vedi anche la sezione SETUP).

### Riproduzione audio

Offre l'opzione di inviare l'output audio agli altoparlanti integrati (Altoparlanti) o alla porta SPDIF sul retro della radio (SPDIF).

### Equalizzatore

Offre una serie di impostazioni presetate (Normale/Classico/Jazz/Pop/Rock/Voce) oltre all'opzione 'Il mio EQ' per creare impostazioni personalizzate per l'equalizzatore.

## Ora

L'ora e la data possono essere aggiornate manualmente o automaticamente. Con l'opzione Aggiornamento automatico, l'ora e la data vengono sincronizzate automaticamente con il segnale orario trasmesso via DAB e FM (qualora disponibile). E' inoltre possibile impostare il formato di visualizzazione per l'ora e la data.

### Retroilluminazione

Il display della radio ha una retroilluminazione con tre impostazioni di luminosità e con un timeout regolabile (si tratta del ritardo di tempo, espresso in secondi, dopo il quale il display passa in modalità Dim).

### Funzione standby dopo inattività

E' possibile selezionare il tempo dopo il quale la radio passa in standby.

### Lingua

La lingua dei messaggi visualizzati sul display può essere selezionata tra una serie di lingue disponibili.

### Impostazioni di fabbrica

Con il reset delle impostazioni di fabbrica si cancellano tutte le impostazioni definite dall'utente, sostituendole con i valori di default originali, perdendo tutte le impostazioni di ora/data, impostazioni personalizzate, la lista delle stazioni DAB e le stazioni memorizzate come preset.

### Aggiornamento software

Milwaukee potrà mettere a disposizione, di volta in volta, degli aggiornamenti software con l'eliminazione di eventuali errori e/o nuove caratteristiche.

### ATTENZIONE:

Prima di avviare un aggiornamento software, assicurarsi che la radio sia collegata ad una rete elettrica stabile. Un'eventuale interruzione dell'alimentazione elettrica durante l'aggiornamento software potrebbe comportare danni permanenti alla radio.

### Per aggiornare il software della radio:

- Scaricare il software dal sito Milwaukee su un PC.
- Collegare la radio al PC con un cavo USB.
- Avviare il programma di aggiornamento software sul PC.
- Selezionare l'opzione Aggiorna software nel menu di sistema, poi selezionare Sì per confermare.
- Seguire le istruzioni visualizzate.

### Versione software

Visualizza la versione software attuale.

## MANUTENZIONE

Quando il cavo di collegamento alla rete elettrica risulta danneggiato, questo deve essere immediatamente sostituito, solamente presso un centro assistenza Milwaukee; per la sostituzione del cavo è necessario l'utilizzo di un utensile speciale.

Utilizzare esclusivamente accessori e pezzi di ricambio Milwaukee. L'installazione di pezzi di ricambio non specificamente prescritti dall'Milwaukee va preferibilmente effettuata dal servizio di assistenza clienti Milwaukee (ved. opuscolo Garanzia/Indirizzi Assistenza tecnica).

In caso di mancanza del disegno esploso, può essere richiesto al seguente indirizzo: Techtronic Industries GmbH, Max-Eyth-Straße 10, 71364 Winnenden, Germany.

## SIMBOLI



ATTENZIONE! AVVERTENZA! PERICOLO!



Prima di effettuare qualsiasi lavoro sulla macchina togliere la spina dalla presa di corrente.



Leggere attentamente le istruzioni per l'uso prima di mettere in funzione l'elettrodomestico.



Non gettare le apparecchiature elettriche tra i rifiuti domestici. Secondo la Direttiva Europea 2002/96/CE sui rifiuti di apparecchiature elettriche ed elettroniche e la sua attuazione in conformità alle norme nazionali, le apparecchiature elettriche esauste devono essere accolte separatamente, al fine di essere reimpiegate in modo eco-compatibile.



Utensile elettrico di classe di protezione II. Utensile elettrico sul quale la protezione contro la folgorazione elettrica non dipende soltanto dall'isolamento di base, ma anche dall'applicazione di ulteriori misure di protezione, come il doppio isolamento o l'isolamento maggiorato. Non è predisposto il collegamento di un conduttore di protezione.



Apparecchio da utilizzare esclusivamente in luogo chiuso, e comunque non esposto a pioggia.



Non buttare gli accumulatori ricambiabili nel fuoco.



Non caricare batterie danneggiate. Eventuali batterie danneggiate devono essere sostituite.



Marchio CE



Simbolo di conformità nazionale Ucraina



Marchio di conformità EurAsian



Tensión .....	230 V
Potencia de salida nominal.....	30 W
Voltaje de batería.....	18 V
Peso sin batería y el embalaje .....	5,0 kg
Rango de sintonización FM .....	87,5-108 MHz
Rango de sintonización DAB+ .....	174,928-239,200 MHz
Tensión de salida USB .....	5,0 V / 2,1 A

**⚠ ATENCIÓN: Lea atentamente las indicaciones e instrucciones de seguridad.** En caso de no atenderse a las advertencias de peligro e instrucciones siguientes, ello puede ocasionar una descarga eléctrica, un incendio y/o lesión grave. **Guardar todas las advertencias de peligro e instrucciones para futuras consultas.**

**INSTRUCCIONES DE SEGURIDAD RADIO**

- Nunca desmonte este aparato
- No utilizar esta radio cerca del agua
- Limpiar sólamnte con un paño seco. Ciertos lipiadores pueden dañar los plásticos y otras superficies aisladas. Mantenga el asa siempre limpia de polvo y grasa
- Reparar solamante en talleres especializados
- No colocar cerca de fuentes de calor
- Mantener siempre libre la ranura de ventilación y no cubrirla con objetos como periódicos, manteles, cortinas, etc.
- No colocar sobre el aparato llamas abiertas como, por ejemplo, velas
- El aparto no debe exponerse a salpicaduras ni a gotas de agua. No colocar encima del aparato ningún recipiente con líquidos como, por ejemplo, jarrones.
- No colocar el aparato en estanterías cerradas ni dentro de armarios en los que no haya suficiente ventilación.
- Si se utiliza el enchufe para desconectar el aparato de la red eléctrica, debe poder accederse fácilmente en todo momento al enchufe.

- No colocarse encima del aparato.
- Retire la batería antes de comenzar cualquier trabajo en la máquina.
- No tire las baterías usadas a la basura ni al fuego. Los Distribuidores Milwaukee ofrecen un servicio de recogida de baterías antiguas para proteger el medio ambiente.
- No almacene la batería con objetos metálicos (riesgo de cortocircuito).
- Recargar solamente los acumuladores del Sistema 18 V en cargadores 18 V. No intentar recargar acumuladores de otros sistemas.
- No abra nunca las baterías ni los cargadores y guárdelos sólo en lugares secos. Protéjalos de la humedad en todo momento.
- En caso de sobrecarga o alta temperatura, pueden llegar a producirse escapes de ácido provenientes de la batería. En caso de contacto con éste, limpie inmediatamente la zona con agua y jabón. Si el contacto es en los ojos, límpiese concienzudamente con agua durante 10 minutos y acuda inmediatamente a un médico

Este aparato no debe ser manejado o limpiado por personas cuyas capacidades físicas, sensoriales o mentales sean reducidas, o por personas sin experiencia o conocimientos, a no ser que éstas hayan sido instruidas en el manejo seguro del aparato por una persona

legalmente responsable de su seguridad. Las personas arriba mencionadas deben ser supervisadas durante el uso del aparato. Este aparato no debe ser utilizado por los niños. En caso de no ser utilizado, el aparato se debe mantener fuera del alcance y de la vista de los niños.

**APLICACIÓN DE ACUERDO A LA FINALIDAD**

La radio permite la recepción de señales de transmisión digital (DAB) y analógica (FM) de audio y la importación de sonido de audio de reproductores de CD, MP3 o cassette. Esta radio está diseñada para soportar duras condiciones ambientales de operación así como caídas accidentales.

A través de la conexión USB se pueden cargar los dispositivos conectados.

Está diseñada para soportar las condiciones duras del entorno de trabajo o caídas accidentales

No utilice este producto para ninguna otra aplicación que no sea su uso normal.

**CONEXIÓN ELÉCTRICA**

Conectar solamente a corriente AC monofásica y sólo al voltaje indicado en la placa de características. También es posible la conexión a enchufes sin toma a tierra, dado que es conforme a la Clase de Seguridad II.

**TRANSPORTE DE BATERÍAS DE IONES DE LITIO**

Las baterías de iones de litio caen bajo las disposiciones legales relativas al transporte de mercancías peligrosas.

El transporte de estas baterías recargables debe llevarse a cabo, observando las normas y disposiciones locales, nacionales e internacionales.

- Los consumidores pueden transportar estas baterías recargables sin el menor reparo en la calle.
- El transporte comercial de baterías recargables de iones de litio por empresas de transportes está sometido a las disposiciones del transporte de mercancías peligrosas. Las preparaciones para el envío y el transporte deben ser llevados a cabo exclusivamente por personas instruidas adecuadamente. El proceso completo debe ser supervisado por personal competente.

Los siguientes puntos se deben observar para el transporte de las baterías recargables:

- Se debe asegurar que los contactos estén protegidos y aislados para evitar que se produzcan cortocircuitos.
- Preste atención a que el conjunto de baterías recargables no se pueda desplazar dentro del envase.
- Las baterías recargables deterioradas o derramadas no se deben transportar.

Rogamos que para cualquier información adicional se dirija a su empresa de transportes.

Para la estructura y funcionamiento del menú, véase también los ejemplos de la página 8 y la página 9.

<b>MODE</b>	Elegir modo (DAB - FM - AUX-IN)
<b>MENU</b>	Abrir menú (pulsar 1 seg.) Volver a la pantalla de inicio (pulsar 1 seg.)
<b>◀</b>	Cambiar de un ajuste a otro
<b>▶</b>	
<b>ENTER</b>	Seleccionar o confirmar ajustes
<b>PRESET</b>	Elegir emisoras seleccionadas

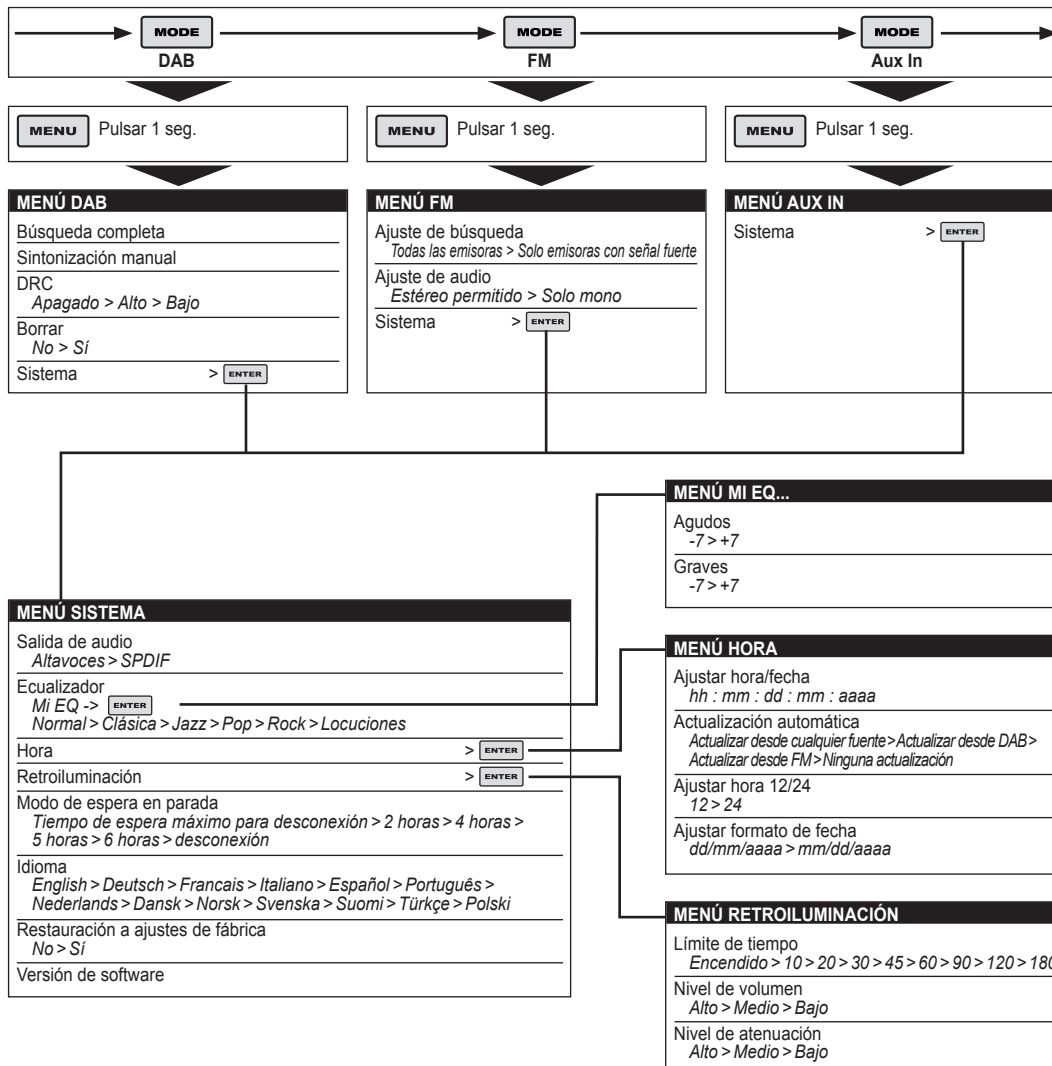

## PRIMEROS PASOS

Cuando se enciende la radio por primera vez, se encontrará en modo DAB y realizará una búsqueda automática de emisoras. A continuación, ajustará la hora y comenzará a reproducir la primera emisora que encuentre.

Si no hay ninguna señal de hora disponible, la función de ajuste de hora estará disponible en el menú Sistema.

## MODO DE RADIO DAB

El modo de radio recibe señales digitales de radio DAB/DAB+ y muestra información sobre la emisora y el programa/pista transmitida por radiodifusión.

### Búsqueda de estaciones (MENÚ -> Búsqueda completa)

- Es posible que sea necesario iniciar una búsqueda manual para actualizar la lista de emisoras debido a uno de los siguientes motivos:

- Nuevas emisoras que a veces pasan a estar disponibles.

- Emisoras que dejan de transmitir o que ya no se pueden recibir (en la lista de estaciones se indican las emisoras no válidas con un signo de interrogación delante de su nombre).

- Si la recepción no era buena cuando se realizó la primera búsqueda (por ejemplo, porque la antena no estaba instalada), ello puede tener como consecuencia que la lista de emisoras disponibles esté vacía o incompleta.

- Si la recepción de determinadas emisoras no es buena y causa interrupciones en la señal de audio, es posible que usted desee incluir en la lista solo las emisoras con buena intensidad de señal.

### Borrar (MENÚ -> Borrar)

Se usa para borrar todas las estaciones no válidas de la lista de emisoras marcadas con un signo de interrogación „?” delante de su nombre.

### Seleccionar emisoras (< >)

Usted podrá seleccionar las emisoras encontradas. El mensaje „Reproduciendo ahora” aparece en el display con información sobre la nueva emisora.

### Ajustes predefinidos (PRESET)

La radio tiene 5 memorias de ajustes predefinidos para DAB.

Cómo almacenar una emisora en una memoria de ajustes predefinidos:

Mantener presionado el pulsador PRESET hasta que aparezca el mensaje Preset Store [Almacenar ajuste predefinido]. Los ajustes predefinidos (1-5) se muestran como vacíos o con el nombre de la emisora almacenada actualmente. Utilizar los botones de flecha < > para elegir una memoria de ajustes predefinidos; a continuación, pulsar para almacenar la emisora que está siendo reproducida actualmente.

Después de confirmar que la emisora de ajuste predefinido ha sido almacenada, el display vuelve a mostrar el mensaje Reproduciendo ahora.

Cómo encontrar una emisora de ajuste predefinido:

Pulsar PRESET brevemente, (el display mostrará Preset Preset [Encontrar ajuste predefinido]). Seleccionar una de las emisoras de la lista de ajustes predefinidos usando los botones de flechas < > y pulsar ENTER para elegir la emisora predefinida visualizada.

### Sintonización manual (MENÚ > Sintonización manual)

Al igual que es posible usar el método normal de búsqueda, también se puede sintonizar manualmente un canal/frecuencia determinado. Esto puede ser útil a la hora de ajustar una antena para obtener la mejor recepción posible y buscar un canal determinado para almacenar la lista de emisoras.

El display muestra una indicación que se actualiza en vivo sobre la intensidad de la señal recibida en la frecuencia seleccionada. Los ajustes de su antena repercutirán en la intensidad de la señal recibida visualizada.

Nota: El rectángulo ligeramente mayor indica el umbral de calidad de audio – si la intensidad de la señal, según lo indicado por los

rectángulos fijos, desciende por debajo de este umbral, la calidad de audio empeorará.

Al mismo tiempo, la radio busca todas las emisoras DAB en la frecuencia seleccionada y actualiza la lista de emisoras con todas las nuevas emisoras encontradas. Para escuchar cualquiera de las emisoras encontradas, volver a la pantalla „Reproduciendo ahora” y seleccionar la emisora deseada en la lista de emisoras como de costumbre.

### Información de pantalla „Reproduciendo ahora”

Mientras se está reproduciendo una emisora, la pantalla muestra su nombre y la información del Segmento de Etiqueta Dinámica (DLS) transmitida por la emisora como el nombre del programa, el título de la pista y la información de contacto. Si la información DLS es larga y contiene más de 16 caracteres, será necesario desplazarse por el display para visualizarla.

### DRC - Compresión de rango dinámico (MENÚ > DRC)

Esta función reduce la diferencia entre el audio difundido más alto y más bajo. Efectivamente, esta función hace que los sonidos bajos suenen comparativamente más alto, mientras los sonidos altos suenan comparativamente más bajo.

**Nota:** DRC solo funciona si la estación de radio lo ha habilitado para una emisora específica.

## MODO DE RADIO FM

El modo de radio FM recibe la señal analógica de radio de una banda de FM y muestra información del Sistema de Datos de Radio (RDS) de la emisora y del programa (si la estación de radio transmite tales datos).

### Búsqueda de emisoras (MENÚ -> Ajuste de búsqueda)

Una búsqueda se detiene cuando se encuentra una señal. Se puede ajustar la radio para que se detenga en cada emisora o solo en las emisoras con una señal fuerte.

### Seleccionar emisoras (< >)

La primera vez que se selecciona el modo FM en una radio, la misma estará ajustada para la frecuencia más baja de la banda de FM.

Usted podrá seleccionar las emisoras encontradas. Se mostrará la pantalla „Reproduciendo ahora” con la información de la nueva emisora.

### Ajustes predefinidos (PRESET)

La radio tiene 5 memorias de ajustes predefinidos para FM, cuyo funcionamiento es igual al de los ajustes predefinidos del modo DAB, según lo descrito en la sección anterior.

### Información de pantalla „Reproduciendo ahora”

Cuando una radio de FM está en funcionamiento, la pantalla muestra su frecuencia, o si se encuentra disponible información RDS, también el nombre de la emisora e informaciones adicionales de tipo „radiotexto”. Si no está disponible ninguna información, solo se mostrará la frecuencia, pero ningún mensaje de radiotexto.

### Ajustes de búsqueda (MENÚ -> Ajustes de búsqueda)

Por defecto, las búsquedas de FM se detienen en toda emisora disponible (todas las emisoras). Esto puede tener como consecuencia una baja calidad del audio en el caso de emisoras con señal débil. Para garantizar una mayor calidad, elegir el ajuste „Solo estaciones con señal fuerte”.

### Ajustes de audio (MENÚ -> Ajustes de audio)

Por defecto, todas las emisoras de estéreo se reproducen en estéreo. En el caso de emisoras con señal débil, esto puede suponer una baja calidad del audio. Es posible mejorar la calidad del audio optando por la reproducción en mono.

## MODO AUX IN

El modo **Aux In** reproduce el audio desde una fuente externa, como por ejemplo, un reproductor de MP3.

### Información de pantalla „Reproduciendo ahora”

Cuando el modo **Aux In** está activado, la pantalla muestra la entrada auxiliar (Auxiliary Input) y el estado de la alimentación.

## AJUSTES DEL SISTEMA

Los ajustes del sistema permiten adaptar la radio a una gran variedad de opciones para adaptarse a sus necesidades (ver también la sección CONFIGURACIÓN).

### Salida de audio

Permite la opción de salida directa de audio a los altavoces incorporados (Altavoces) o al puerto SPDIF en la parte posterior del dispositivo (SPDIF).

### Ecuadorador

Permite una serie de ajustes predefinidos (Normal/Clásica/Jazz/Pop/Rock/Locuciones), además de una opción „Mi EQ” para poder crear sus propios ajustes del ecualizador.

### Hora

Es posible actualizar la hora y la fecha de forma manual o automática. Con la actualización automática, la hora y la fecha se sincronizan automáticamente con las señales de hora nacionales difundidas por DAB o FM (si estuviese disponible). También es posible seleccionar el formato de visualización de la hora y la fecha.

### Retroiluminación

El display de la radio cuenta con una retroalimentación con tres ajustes de brillo y con un límite de tiempo ajustable (es decir, el período de tiempo medido en segundos, después del cual el display cambia a modo de atenuación).

### Función de espera en parada

Es posible seleccionar el tiempo, después del cual la radio pasa a modo de espera.

### Idioma

Se puede elegir entre distintos idiomas para seleccionar el idioma que se debe usar para mostrar los mensajes.

### Restauración a ajustes de fábrica

Cuando se realiza una restauración a ajustes de fábrica, se cancelan todos los ajustes definidos por el usuario, sustituyéndolos por los valores originales por defecto, de forma que se pierden los valores de hora/fecha, preferencias/ajustes, lista de emisoras DAB y emisoras predefinidas.

### Actualización de software

Periódicamente, Milwaukee pone a disposición actualizaciones con correcciones de errores y/o características adicionales.

### ATENCIÓN:

Antes de iniciar una actualización de software, es necesario asegurarse de que la radio tiene una conexión estable a la red eléctrica. Desconectar la alimentación durante una actualización de software puede causar daños permanentes al dispositivo.

### Cómo actualizar la radio:

- Descargar en el ordenador personal el software desde la página web de Milwaukee.
- Conectar la radio al ordenador personal con un cable USB.
- Ejecutar el programa de actualización de software en el ordenador personal.
- Seleccionar „Actualización de software” del menú Sistema; a continuación, seleccionar „Si” para confirmar.
- Seguir las indicaciones.

### Versión de software

Aquí se muestra la versión actual del software.

## MANTENIMIENTO

Si se averiase el cable de conexión, deberá ser reparado en un Servicio Oficial de Milwaukee, ya que es preciso utilizar herramientas especiales.

Solo se deben utilizar accesorios y piezas de repuestos Milwaukee. Piezas cuyo recambio no está descrito en las instrucciones de uso, deben sustituirse en un centro de asistencia técnica Milwaukee (Consulte el folleto Garantía/Direcciones de Centros de Asistencia Técnica).

En caso necesario, puede solicitar un despiece de la herramienta. Por favor indique el número de impreso que hay en la etiqueta y pida el despiece a la siguiente dirección: Techtronic Industries GmbH, Max-Eyth-Straße 10, 71364 Winnenden, Germany.

## SÍMBOLOS



¡ATENCIÓN! ¡ADVERTENCIA! ¡PELIGRO!



Desconecte siempre el enchufe antes de llevar a cabo cualquier trabajo en la máquina.



Lea las instrucciones detenidamente antes de conectar la herramienta



¡No deseche los aparatos eléctricos junto con los residuos domésticos! De conformidad con la Directiva Europea 2002/96/CE sobre residuos de aparatos eléctricos y electrónicos y su aplicación de acuerdo con la legislación nacional, las herramientas eléctricas cuya vida útil haya llegado a su fin se deberán recoger por separado y trasladar a una planta de reciclaje que cumpla con las exigencias ecológicas.



Herramienta eléctrica de la clase de protección II. Herramientas eléctricas, en las que la protección contra un choque eléctrico no depende solamente del aislamiento básico sino también de la aplicación de medidas adicionales de protección, como doble aislamiento o aislamiento reforzado. No existe dispositivo para la conexión de un conductor protector.



Sólo para uso en interiores



No eche al fuego baterías usadas.



No intentar recargar acumuladores averiados, en esos casos retirarlos de inmediato del cargador.



Marca CE



Marca de conformidad nacional de Ucrania



Certificado EAC de conformidad

Tensão	230 V
Potência absorvida nominal	30 W
Tensão do acumulador	18 V
Peso sem bateria e embalagem	5,0 kg
Gama de recepção FM	87,5-108 MHz
Gama de recepção DAB+	174,928-239,200 MHz
Tensão de saída USB	5,0 V / 2,1 A

**⚠️ ADVERTÊNCIA!** Leia todas as instruções de segurança e todas as instruções. O desrespeito das advertências e instruções apresentadas abaixo pode causar choque eléctrico, incêndio e/ou graves lesões. **Guarde bem todas as advertências e instruções para futura referência.**

**INSTRUÇÕES DE SEGURANÇA RÁDIO**

O aparelho nunca deverá ser aberto, desagregado ou modificado de qualquer outra forma.

Não utilize este aparelho ao pé da água

Limpe apenas com um pano seco. Alguns produtos de limpeza danificam o plástico ou outras peças isoladas. Mantenha o aparelho limpo, seco e isento de óleo e gordura.

Mande efectuar as reparações apenas por pessoal técnico qualificado.

Não coloque o aparelho ao pé de fontes de calor.

Mantenha a ranhura da ventilação sempre livre e não a cobrir com objectos como, jornais, toalhas de mesa, cortinas, etc.

Não colocar fontes de chama aberta como, por exemplo, velas sobre o aparelho

O aparelho não pode ser exposto a pingos ou jactos de água. Não é permitido colocar recipientes com líquidos como, por exemplo, vasos sobre o aparelho

Não colocar o aparelho em estantes fechadas ou em armários sem ventilação suficiente.

Se a ficha de rede for utilizada para desligar o aparelho da corrente, a ficha de rede tem de ter um acesso fácil.

Não pise no aparelho

Antes de efectuar qualquer intervenção na máquina retirar o bloco acumulador.

Não queimar acumuladores gastos nem deitá-los no lixo doméstico. A Milwaukee possui uma eliminação de acumuladores gastos que respeita o meio ambiente.

Não guardar acumuladores junto com objectos metálicos (perigo de curto-circuito).

Use apenas carregadores do Sistema 18 V para recarregar os acumuladores do Sistema 18 V. Não utilize acumuladores de outros sistemas.

Carregadores só devem ser utilizados em recintos secos.

Em caso de cargas ou temperaturas extremas, um acumulador de substituição danificado poderá verter líquido de bateria. Se entrar em contacto com este líquido, deverá lavar-se imediatamente com água e sabão. Em caso de contacto com os olhos, enxagúe-os bem e de imediato durante pelo menos 10 minutos e consulte um médico o mais depressa possível.

Este aparelho não deve ser usado ou limpo por pessoas com capacidades físicas, sensoriais ou psíquicas reduzidas ou que não possuam a experiência ou os conhecimentos necessários, a não ser que tenham sido instruídas sobre o manejo seguro do aparelho por uma pessoa que

possua a responsabilidade legal para a sua segurança. As pessoas supra referenciadas devem ser supervisionadas durante a utilização do aparelho. Este aparelho não deve ser usado por crianças. Por isso, ele deve ser guardado num lugar seguro e fora do alcance de crianças, quando ele não for usado.

**UTILIZAÇÃO AUTORIZADA**

Este rádio é apropriado para a recepção de emissões digitais (DAB) e analógicas (FM) e para importar ficheiros de áudio de um CD player, um MP3 player ou um tocador de cassete. O rádio foi projetado para ambientes operacionais adversos e para resistir a quedas accidentais.

Os aparelhos conectados podem ser carregados através da conexão USB.

O rádio é adequado para a utilização em obras graças à sua robustez.

Não use este produto de outra maneira sem ser a normal para o qual foi concebido.

**LIGAÇÃO À REDE**

Só conectar à corrente alternada monofásica e só à tensão de rede indicada na placa de potência. A conexão às tomadas de rede sem contacto de segurança também é possível, pois trata-se duma construção da classe de protecção II.

**TRANSPORTE DE BATERIAS DE IÃO-LÍTIO**

Baterias de ião-lítio estão sujeitas às disposições da legislação relativa às substâncias perigosas.

O transporte destas baterias deve ser efetuado de acordo com as disposições e os regulamentos locais, nacionais e internacionais.

- O utilizador pode efetuar o transporte rodoviário destas baterias sem restrições.
- O transporte comercial de baterias de ião-lítio por terceiros está sujeito aos regulamentos relativos às substâncias perigosas. A preparação do transporte e o transporte devem ser executados exclusivamente por pessoas instruídas e o processo deve ser acompanhado pelos especialistas correspondentes.

Observe o seguinte no transporte de baterias:

- Assegure-se de que os contatos terminais estejam protegidos e isolados para evitar um curto-circuito.
- Assegure-se de que o bloco da bateria esteja protegido contra movimentos na embalagem.
- Não transporte baterias danificadas ou que tenham fuga.

Para instruções mais detalhadas consulte a companhia de transportes

**AJUSTE**

Para a estrutura do menu e a operação também veja os exemplos na página 8 e na página 9.

<b>MODE</b>	Selecionar modo (DAB - FM - AUX-IN)
<b>MENU</b>	Abrir o menu (pressionar 1 seg) Voltar à tela inicial (pressionar 1 seg)
<b>◀</b>	Mudar entre ajustes
<b>▶</b>	Mudar entre ajustes
<b>ENTER</b>	Selecionar o ajuste ou confirmar o ajuste
<b>PRESET</b>	Selecionar as estações memorizadas

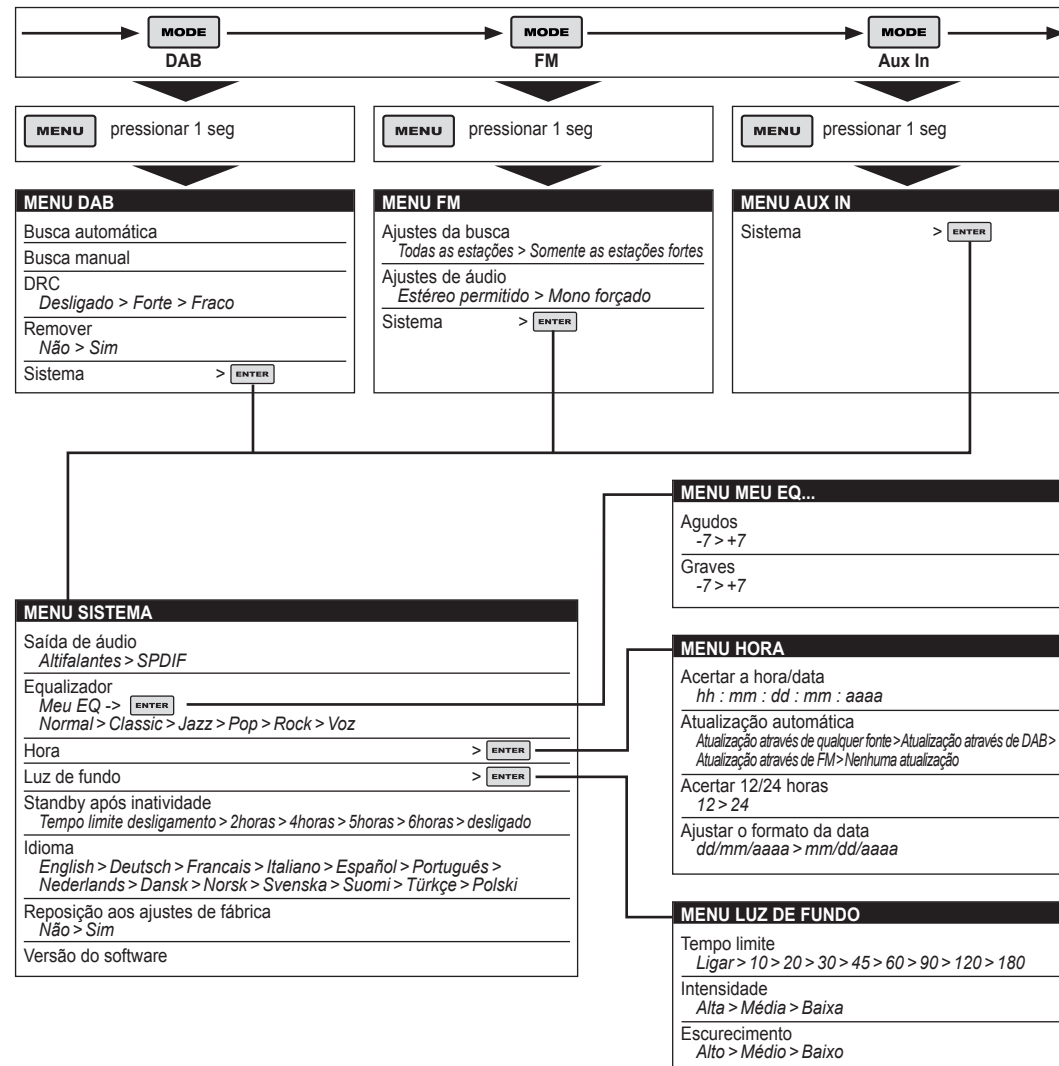

## PRIMEIROS PASSOS

Na primeira colocação do rádio ele está no modo DAB e vai buscar as estações automaticamente. A seguir, ele vai acertar a hora e começar a tocar a primeira estação encontrada.

Se um sinal de tempo não estiver disponível, é possível usar a função para a acertar a hora no menu Sistema.

## MODO DAB

No modo DAB o rádio recebe emissões digitais DAB/DAB+ e mostra informações sobre a estação e o programa/a trilha sonora tocado/a.

### Buscar estações (MENU -> Busca automática)

- É possível que tenha de iniciar uma busca manual para atualizar a lista de estações por uma das seguintes razões:
- Estações novas podem ficar disponíveis de vez em quando.
- Estações podem se encerradas ou não estar mais disponíveis (na lista de estações, estações inválidas são mostradas com um ponto de interrogação em frente do seu nome).
- Se a recepção não for boa na busca original (por exemplo, a antena não esteve extraída), isso pode levar a uma lista de estações disponíveis vazia ou incompleta.
- Se a recepção de algumas estações for ruim e a recepção for interrompida é possível que só queira listar as estações com um sinal forte.

### Remover (MENU -> Remover)

Isto remove todas as estações inválidas, indicadas na lista com um '?' em frente ao nome da estação.

### Selecionar estações (< >)

Você pode selecionar as estações memorizadas. A tela Tocando Agora mostra os detalhes da estação nova.

### Pré-seleção (PRESET)

O rádio tem 5 lugares de memória para DAB.

Para memorizar uma estação nos lugares de memória:

Pressione e mantenha pressionado PRESET até a tela mostrar Preset Store [memorizar o lugar de memória]. Os lugares de memória (1-5) são indicados com Vazio ou com o nome da estação atualmente memorizada. Use o botão < > para selecionar um lugar de memória e pressione novamente para memorizar a estação que está tocando atualmente.

Depois de confirmar a estação pré-selecionada, a tela mudará para a tela Tocando Agora.

Para aceder a uma estação memorizada:

Pressione PRESET brevemente (a tela vai mostrar Preset Recall [Aceder aos lugares de memória]). Selecione uma das estações memorizadas listadas, usando o botão < > e pressione ENTER para selecionar a estação memorizada mostrada.

### Busca manual (MENU > Busca manual)

Além do método normal da busca, também pode realizar uma busca manual para encontrar um canal/uma frequência particular. Isso pode ser conveniente para ajustar a sua antena para obter a melhor recepção possível e buscar um canal particular para atualizar a sua lista de estações.

A tela mostra a força do sinal recebido na frequência selecionada. Uma mudança do ajuste da sua antena se manifestará na força do sinal recebido indicada.

Nota: Um retângulo um pouco maior indica a qualidade de áudio - se a força do sinal indicada pelos retângulos cair abaixo do valor limite, a qualidade de áudio piorará.

Ao mesmo tempo, o rádio busca estações DAB na frequência selecionada e atualiza a lista de estações com todas as estações novas encontradas. Para escutar uma dessas estações novas, volte para a tela Tocando Agora e selecione a estação desejada na lista de estações.

### Informação sobre programa atual

Quando uma estação estiver tocando, a tela mostrará o seu nome e informações DLS (Dynamic Label Segment) transmitidas pela estação como o nome do programa, o título da trilha sonora e detalhes de contato. Informações DLS extensas com mais de 16 caracteres, são indicadas de forma contínua na tela.

### DRC - Dynamic range compression (MENU > DRC)

Esta função reduz a diferença entre a transmissão mais alta e mais baixa. Assim, tons de baixo volume ficam mais altos e tons de alto volume ficam mais baixos.

Nota: DRC só funcionará se uma estação particular suportar esta função.

## MODO FM

O modo FM recebe transmissões analógicas na banda FM e mostra informações RDS (Radio Data System) sobre a estação e o programa (quando transmitidas).

### Buscar estações (MENU -> Ajustes da busca)

Uma busca será parada quando um sinal for encontrado. O rádio pode ser ajustado para parar em cada estação ou só em estações com um sinal forte.

### Selecionar estações (< >)

Pela primeira vez que você selecionar rádio FM, o rádio estará ajustado à frequência mais baixa na banda FM.

Você pode selecionar as estações memorizadas. A tela Tocando Agora mostra os detalhes da estação nova.

### Pré-seleção (PRESET)

O rádio tem 5 lugares de memória pré-selecionados para FM que funcionam como as pré-seleções do modo DAB, descritas acima.

### Informação sobre programa atual

Enquanto o rádio FM estiver a tocar, a tela mostrará a sua frequência ou, se informações RDS estiverem disponíveis, o nome da estação e outras informações de 'TextoDeRádio'. Se nenhuma informação estiver disponível, somente a frequência e uma mensagem Nenhum TextoDeRádio serão mostradas.

### Ajustes da busca (MENU -> Ajustes da busca)

No modo padrão, a busca FM para em qualquer estação disponível (Todas as estações). Isto pode levar a uma qualidade de áudio ruim nas estações fracas. Para uma qualidade melhor, selecione o ajuste Somente estações fortes.

### Ajustes de áudio (MENU -> Ajustes de áudio)

No modo padrão, todas as estações estéreo são reproduzidas em estéreo. É possível que a qualidade de áudio seja ruim nas estações fracas. A qualidade de áudio pode ser melhorada, usando mono.

## MODO AUX IN

No modo Aux In o rádio toca dados de uma fonte externa como um MP3 player.

### Informação sobre programa atual

No modo Aux in, a tela mostra Auxiliary Input e o status da carga.

## AJUSTES DO SISTEMA

Os ajustes do sistema permitem adaptar o rádio a várias opções convenientes para você (também veja a seção AJUSTE).

### Saída de áudio

Permite a saída de áudio direta nos altifalantes integrados ou através da porta SPDIF no lado traseiro do aparelho (SPDIF).

### Equalizador

Além de vários ajustes definidos (Normal/Classic/Jazz/Pop/Rock/Voz) aqui está disponível a opção Meu EQ que permite criar os seus próprios ajustes do equalizador.

## Hora

A hora e a data podem ser atualizadas manual ou automaticamente. Na atualização automática, a hora e a data são sincronizadas automaticamente com sinais de hora nacionais transmitidos através de DAB ou FM (caso disponíveis). Você também pode selecionar o formato da hora e da data.

### Luz de fundo

A tela do rádio tem uma iluminação de fundo com três níveis de brilho e um tempo limite ajustável (ou seja o tempo, em segundos, após o qual a tela muda para o nível escurecido).

### Função de Standby após Inatividade

O tempo para o standby do rádio pode ser selecionado.

### Idioma

O idioma usado para as mensagens da tela pode ser selecionado entre várias línguas.

### Reposição aos ajustes de fábrica

A reposição aos ajustes de fábrica apaga todos os ajustes definidos pelo utilizador e os substitui pelos valores padrão originais, de forma que a hora/data, favoritos/ajustes, lista de estações DAB e estações pré-selecionadas são perdidos.

### Atualização do software

É possível que, de vez em quando, a Milwaukee disponibilize atualizações do software para solucionar erros e/ou com funções suplementares.

### CUIDADO:

Antes de iniciar uma atualização do software, assegure-se de que o rádio esteja conectado com uma alimentação de rede estável. Se a conexão elétrica for interrompida durante uma atualização do software, o aparelho poderá ser danificado permanentemente.

### Para atualizar o rádio:

1. Baixe o software da website da Milwaukee a um PC.
2. Conecte o seu rádio ao PC através de um cabo USB.
3. Execute o programa de atualização do software no PC.
4. Selecione Atualização do software no menu Sistema e selecione Sim para confirmar.
5. Siga as instruções.

### Versão do software

A tela mostra a versão atual do software.

## MANUTENÇÃO

Se o cabo de ligação desta máquina estiver danificado, deve apenas ser substituído numa oficina indicada pelo fabricante, uma vez que são necessárias ferramentas especiais para esse propósito.

Utilizar unicamente acessórios e peças sobressalentes da Milwaukee. Sempre que a substituição de um componente não tenha sido descrita nas instruções, será de toda a conveniência mandar executar esse trabalho a um Serviço de Assistência Milwaukee (veja o folheto Garantia/Endereços de Serviços de Assistência).

A pedido e mediante indicação da referência que consta da chapa de características da máquina, pode requerer-se um desenho explosivo da ferramenta eléctrica a: Techtronic Industries GmbH, Max-Eyth-Straße 10, 71364 Winnenden, Germany.

## SYMBOLE



ATENÇÃO! PERIGO!



Antes de efectuar qualquer intervenção na máquina, tirar a ficha da tomada.



Leia atentamente o manual de instruções antes de colocar a máquina em funcionamento.



Não deite ferramentas eléctricas no lixo doméstico! De acordo com a directiva europeia 2002/96/CE sobre ferramentas eléctricas e electrónicas usadas e a transposição para as leis nacionais, as ferramentas eléctricas usadas devem ser recolhidas em separado e encaminhadas a uma instalação de reciclagem dos materiais ecológica.



Ferramenta eléctrica da classe de protecção II. Ferramenta eléctrica, na qual a protecção contra choque eléctrico não só depende do isolamento básico, mas também da aplicação de medidas de protecção suplementares, como isolamento duplo ou reforçado. Não há um dispositivo para a conexão dum condutor de protecção.



O aparelho destina-se unicamente a ser utilizado em trabalhos interiores; não exponha o aparelho à chuva.



Não jogue os acumuladores usados no fogo.



Não volte a carregar um acumulador danificado. Substitua-o por uma unidade nova.



Marca CE



Marca de conformidade nacional da Ucrânia



Marca de conformidade EurAsian.

Spanning .....	230 V
Nominaal afgegeven vermogen.....	30 W
Spanning wisselakku.....	18 V
Gewicht zonder wisselacuu en verpakking .....	5,0 kg
Ontvangbereik FM.....	87,5-108 MHz
Ontvangbereik DAB+.....	174,928-239,200 MHz
USB uitgangsspanning.....	5,0 V / 2,1 A

**WAARSCHUWING!** Lees alle veiligheidsinstructies en aanwijzingen. Als de waarschuwingen en voorschriften niet worden opgevolgd, kan dit een elektrische schok, brand of ernstig letsel tot gevolg hebben. Bewaar alle waarschuwingen en voorschriften voor toekomstig gebruik.

**VEILIGHEIDSLINSTRUCTIES RADIO**

De radio nooit openen, demonteren of op een andere wijze veranderen.

De radio niet in de nabijheid van water gebruiken.

Uitsluitend met een droge doek reinigen. Bepaalde reinigingsmiddelen beschadigen kunststof of andere geïsoleerde delen. Houd de radio schoon en droog en vrij van olie en vet.

Laat reparaties uitsluitend door gekwalificeerd servicepersoneel verrichten.

De radio niet in de buurt van warmtebronnen installeren.

Houd de ventilatieopeningen altijd vrij en dek ze niet af met voorwerpen zoals bijv. kranten, tafelkleden, gordijnen enz.

Plaats geen open vuur zoals bijv. kaarsen op het apparaat.

Het apparaat mag niet worden blootgesteld aan spatwater. Het is verboden, voorwerpen met vloeistoffen zoals bijv. vazen op het apparaat te plaatsen.

Plaats het apparaat niet in gesloten schappen of kasten zonder voldoende ventilatie.

Als de netsteker gebruikt wordt om de stroomvoorziening van het apparaat te onderbreken, moet de netsteker te allen tijde goed toegankelijk zijn.

Ga niet op het apparaat staan.

Voor alle werkzaamheden aan de machine de akku verwijderen.

Verbruikte akku's niet in het vuur of bij het huisvuil werpen.

Milwaukeet biedt namelijk een milieuvriendelijke recyclingmethode voor uw oude akku's.

Wisselakku's niet bij metalen voorwerpen bewaren (kortsluitingsgevaar! ).

Wisselakku's van het Akku-Systeem 18 V alléén met laadapparaten van het Akku-Systeem 18 V laden. Geen akku's van andere systemen laden.

Wisselakku's en laadapparaten niet openen en alleen in droge ruimtes opslaan. Tegen vocht beschermen.

Onder extreme belasting of extreme temperaturen kan uit de accu accu-vloeistof lopen. Na contact met accu-vloeistof direct afwassen met water en zeep. Bij oogcontact direct minstens 10 minuten grondig spoelen en onmiddellijk een arts raadplegen.

Dit apparaat mag niet door personen gereinigd of bediend worden die over verminderde lichamelijke, sensorische of geestelijke vermogens resp. gebrekkige ervaring of kennis beschikken, tenzij ze door een wettelijk voor hun veiligheid verantwoordelijke persoon werden geïnstrueerd in de veilige omgang met het apparaat. De

hierboven genoemde personen mogen het apparaat alleen onder toezicht gebruiken. Dit apparaat hoort niet thuis in kinderhanden. Als het apparaat niet gebruikt wordt, moet het dan ook buiten de reikwijdte van kinderen worden bewaard.

**VOORGESCHREVEN GEBRUIK VAN HET SYSTEEM**

Deze radio is geschikt voor de ontvangst van digitale (DAB) en analoge (FM) uitzendingen en voor het importeren van audiobestanden vanaf cd/mp3-spelers of cassetterecorders. Het apparaat is geschikt voor gebruik op bouwplaatsen en is bestand tegen incidenteel vallen.

Via de usb-aansluiting kunnen aangesloten apparaten worden opgeladen.

De radio is door zijn robuuste constructie geschikt voor toepassing op de bouwplaats.

Dit apparaat uitsluitend gebruiken voor normaal gebruik, zoals aangegeven.

**NETAANSLUITING**

Uitsluitend op éénfase-wisselstroom en uitsluitend op de op het typeplaatje aangegeven netspanning aansluiten. Aansluiting is ook mogelijk op een stekerdoos zonder aardcontact mogelijk, omdat het is ontworpen volgens veiligheidsklasse II.

**TRANSPORT VAN LITHIUM-IONEN-ACCU'S**

Lithium-ionen-accu's vallen onder de wettelijke bepalingen inzake het transport van gevaarlijke goederen.

Voor het transport van deze accu's moeten de lokale, nationale en internationale voorschriften en bepalingen in acht worden genomen.

- Verbruikers mogen deze accu's zonder meer over de weg transporteren.
- Het commerciële transport van lithium-ionen-accu's door expeditiebedrijven is onderhevig aan de bepalingen inzake het transport van gevaarlijke goederen. De verzendingsvoorbereidingen en het transport mogen uitsluitend worden uitgevoerd door dienovereenkomstig opgeleide personen. Het complete proces moet vakkundig worden begeleid.

Onderstaande punten moeten bij het transport van accu's in acht worden genomen:

- Waarborg ter vermindering van kortsluitingen dat de contacten beschermd en geïsoleerd zijn.
- Let op dat het accupack in de verpakking niet kan verschuiven.
- Beschadigde of lekkende accu's mogen niet worden getransporteerd.

Neem voor meer informatie contact op met uw expeditiebedrijf.

**INSTELLING**

Voor de opbouw en de bediening van het menu verwijzen wij ook naar de afbeeldingen op de pagina's 8 en 9.

<b>MODE</b>	Bedrijfsmodus selecteren (DAB / FM / AUX-IN)
<b>MENU</b>	Menu openen (1 sec. indrukken) Terug naar het hoofdmenu (1 sec. indrukken)
<b>◀</b>	Van een instelling naar een andere overschakelen
<b>▶</b>	
<b>ENTER</b>	Instellingen selecteren of bevestigen
<b>PRESET</b>	Opgeslagen zenders selecteren

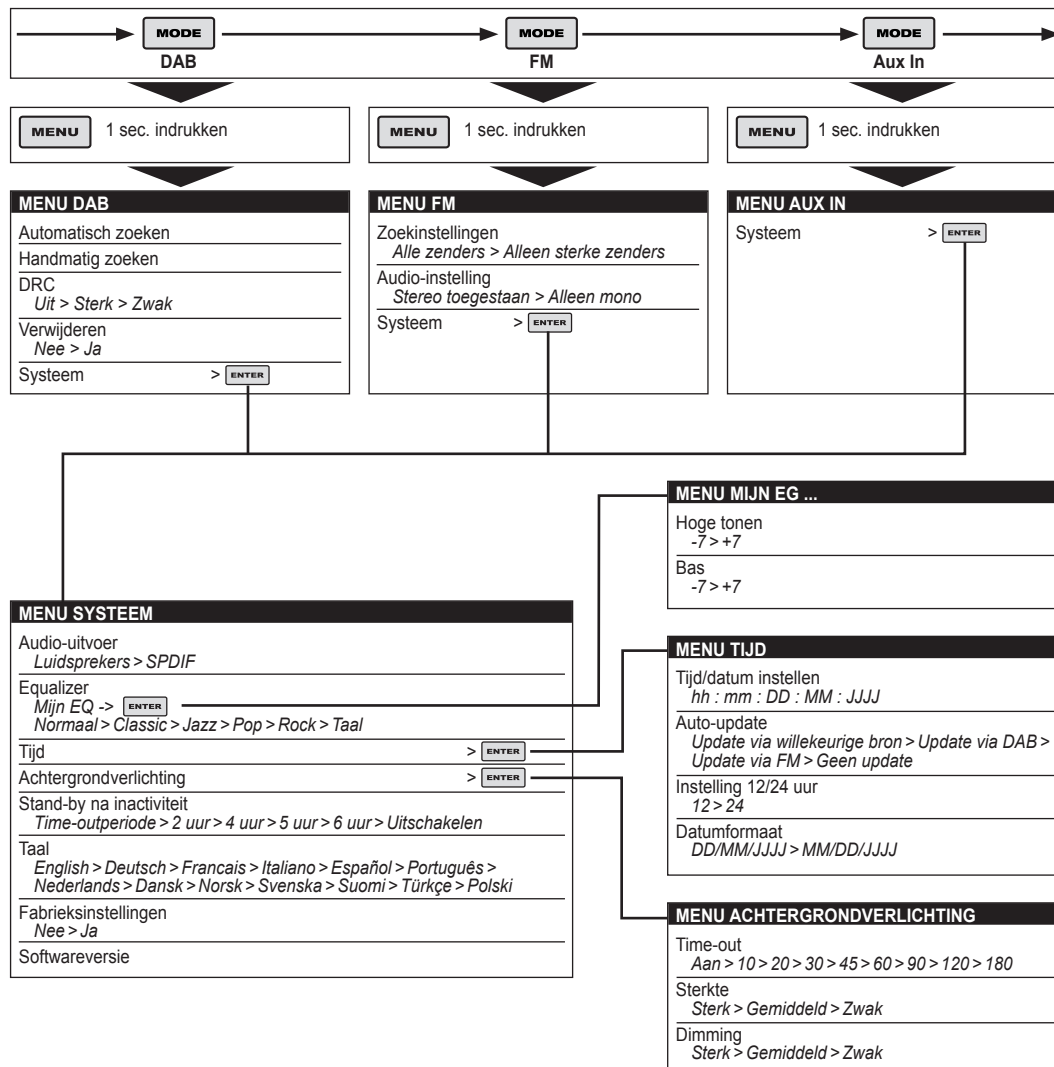

## EERSTE STAPPEN

Als de radio voor het eerst wordt ingeschakeld, is de bedrijfsmodus DAB actief en wordt automatisch naar zenders gezocht. Vervolgens wordt de tijd ingesteld en de radio geeft de eerste zender weer die hij gevonden heeft.

Als geen tijdsignaal wordt ontvangen, kan de tijd via het systeemmenu worden ingesteld.

## BEDIJFSMODUS DAB

In de bedrijfsmodus DAB ontvangt de radio uitzendingen van het type DAB/DAB+ en toont informatie over de zender, het actuele programma/de actuele titel.

### Zenderzoekfunctie (MENU -> Automatisch zoeken)

- In onderstaande gevallen kan het zijn dat u de zenderlijst handmatig moet actualiseren:
- als nieuwe zenders beschikbaar zijn;
- als zenders zijn weggevallen of niet meer kunnen worden ontvangen (ongeldige zenders worden in de zenderlijst gekenmerkt met een vraagteken vóór de naam);
- als de ontvangst tijdens het eerste zoeken niet goed genoeg is geweest (bijv. omdat de antenne niet was uitgestuurd). Dit kan ertoe leiden dat de zenderlijst leeg of onvolledig is;
- als zenders slecht worden ontvangen en de ontvangst onderbroken wordt. In dat geval kan de lijst zodanig worden ingesteld dat alleen zenders met een sterk signaal in de lijst worden opgenomen.

### Verwijderen (MENU -> Verwijderen)

Alle zenders die in de lijst met een 'Z' gekenmerkt zijn, worden verwijderd.

### Zender selecteren (< >)

Met behulp van de pijltoetsen kunt u reeds opgeslagen zenders selecteren. De nieuwe zender verschijnt op het radiodisplay.

### Geheugenplaatsen (PRESET)

De radio beschikt over 5 geheugenplaatsen voor DAB.

Opslaan van een zender op een van de geheugenplaatsen:

Houd de toets PRESET ingedrukt totdat op het display Preset Store [Geheugenplaats opslaan] wordt weergegeven. De geheugenplaatsen (1-5) worden als leeg of met de naam van de actueel opgeslagen zender weergegeven. Gebruik de pijltoetsen < > om een geheugenplaats te selecteren en druk dan opnieuw op de toets om de actuele zender op te slaan.

Nadat de opslag van de actuele zender is bevestigd, keert de weergave terug naar het radiodisplay.

Oproepen van een opgeslagen zender:

druk kort op de toets PRESET (op het display verschijnt Preset Recall [Geheugenplaats oproepen]). Selecteer de gewenste zender met de pijltoetsen < > en bevestig de keuze met ENTER.

### Handmatige zenderzoekfunctie (MENU -> Handmatig zoeken)

Naast de automatische zoekfunctie kunt u ook kiezen voor de handmatige zoekfunctie om naar een bepaalde zender of frequentie te zoeken. De handmatige zoekfunctie is handig om de antenne in te stellen voor de optimale ontvangst of om een bepaalde zender te zoeken om de zenderlijst te actualiseren.

Op het display wordt de actuele signaalsterkte van de geselecteerde zendfrequentie weergegeven. Een verandering van de antenne-instelling kan worden afgelezen aan de signaalsterkte.

Opmerking: een verlengde rechthoek geeft de audiokwaliteit aan – als de signaalsterkte die door deze rechthoeken wordt weergegeven tot onder deze drempelwaarde daalt, wordt de audiokwaliteit slechter.

Tegelijkertijd zoekt de radio op de aangegeven frequentie naar andere DAB-zenders en actualiseert de zenderlijst met nieuw gevonden zenders. Om naar deze nieuwe zender te luisteren, keert u terug naar het radiodisplay en selecteert vervolgens de gewenste zender op de bekende manier uit de zenderlijst.

## Informatie over het actuele programma

Bij het luisteren naar een zender worden de naam en de DLS-informatie (Dynamic Label Segment) weergegeven die door de zender worden overgedragen, bijv. de naam van de zender, de op dat moment gespeelde titel en de contactgegevens. Lange DLS-informatie met meer dan 16 tekens wordt doorlopend op het display weergegeven.

### DRC – Dynamic Range Compression (MENU -> DRC)

Met behulp van deze functie wordt het verschil tussen de hardste en zachtste overdracht verminderd. Daardoor worden zachte geluiden iets harder weergegeven en harde geluiden klinken zachter.

**Opmerking:** DRC is alleen beschikbaar als de functie door de omroep wordt ondersteund.

## BEDIJFSMODUS FM

In de bedrijfsmodus FM ontvangt u analoge radio-uitzendingen via de ultrakortegolf. Op het display wordt RDS-informatie (Radio Data System) van de zender weergegeven (indien deze door de betreffende omroep wordt uitgezonden).

### Zenderzoekfunctie (MENU -> Zoekinstellingen)

De zenderzoekfunctie stopt, zodra een signaal gevonden wordt. De radio kan zodanig worden ingesteld dat hij bij iedere zender stopt of alleen zenders selecteert met een sterk signaal.

### Zender selecteren (< >)

Bij de eerste selectie van de bedrijfsmodus FM wordt de radio ingesteld op de laagste frequentie van de FM-band.

Met behulp van de pijltoetsen kunt u naar reeds gevonden zenders springen. Op het display verschijnt informatie over de actueel ingestelde zender.

### Geheugenplaatsen (PRESET)

De radio beschikt over 5 geheugenplaatsen voor FM-zenders. Deze geheugenplaatsen functioneren op dezelfde wijze als de geheugenplaatsen voor DAB-zenders (zie boven).

## Informatie over het actuele programma

Bij het spelen van een FM-zender wordt de frequentie op het display weergegeven. Als RDS-gegevens beschikbaar zijn, worden ook de zendernaam en andere 'radiotekst'-gegevens weergegeven. Als geen gegevens beschikbaar zijn, worden alleen de frequentie en de melding 'Geen radiotekst' weergegeven.

### Zoekinstellingen (MENU -> Zoekinstellingen)

In de standaardinstelling stopt de FM-zenderzoekfunctie bij iedere beschikbare zender ('Alle zenders'). Dat kan ertoe leiden dat zenders met een zwak signaal worden gevonden die amper hoorbaar zijn. Het is dan ook zinvol om voor een betere audiokwaliteit de instelling 'Alleen sterke zenders' te selecteren.

### Audio-instellingen (MENU -> Audio-instellingen)

Stereozenders worden principieel in stereo uitgezonden. Bij zenders met een zwak signaal kan dit leiden tot een slechte audiokwaliteit. In dat geval kan de kwaliteit worden verbeterd door de optie 'Mono' te selecteren.

## BEDIJFSMODUS AUX IN

In de **bedrijfsmodus Aux In** speelt de radio gegevens van een externe bron af, bijv. van een mp3-speler.

### Informatie over het actuele programma

In de bedrijfsmodus AUX IN verschijnt op het display 'Auxiliary Input' en de laadtoestand.

## SYSTEEMINSTELLINGEN

Met behulp van de systeeminstellingen kunt u de radio met een aantal opties aanpassen aan uw persoonlijke behoeften (zie hiervoor ook het punt INSTELLING).

### Audio-uitvoer

Hier hebt u de mogelijkheid om het geluid via de ingebouwde luidsprekers of via de SPDIF-port (SPDIF) aan de achterzijde van het apparaat weer te geven.

## Equalizer

Naast een aantal voorinstellingen (Normaal/Classic/Jazz/Pop/Rock/Taal) staat hier de optie 'Mijn EQ' tot uw beschikking waarmee u uw eigen equalizer-instellingen kunt uitvoeren.

### Tijd

Datum en tijd kunnen handmatig of automatisch ingesteld worden. Bij de automatische instelling worden datum en tijd via DAB en FM gesynchroniseerd met de nationale signalen (indien voorhanden). Desgewenst kunt u het formaat aanpassen waarin datum en tijd worden weergegeven.

### Achtergrondverlichting

De achtergrondverlichting van de radio kan in drie verschillende standen worden ingesteld. Ook de uitschakeltijd (dus de tijd in seconden, waarna het display overschakelt naar de gedimde modus) kan worden ingesteld.

### Stand-byfunctie na inactiviteit

De tijd waarna de radio in stand-bymodus schakelt, kan worden ingesteld.

### Taal

De tekst op het display kan in verschillende talen worden weergegeven.

### Fabrieksinstellingen

Door het terugzetten van de instellingen naar de fabrieksinstellingen worden alle gebruikersgedefinieerde instellingen gewist en vervangen door de standaardinstellingen. Datum/tijd, persoonlijke instellingen, de DAB-zenderlijst en alle opgeslagen zenders gaan daardoor verloren.

### Software-update

Op gezette tijden stelt Milwaukee software-updates ter beschikking om fouten te corrigeren of extra functies ter beschikking te stellen.

### LET OP:

waarborg vóór de software-update dat de radio op het stroomnet is aangesloten. De onderbreking van de stroomvoorziening tijdens de software-update kan duurzame schade aan de radio tot gevolg hebben.

### Uitvoeren van de software-update

1. Download de software van de Milwaukee-website naar een pc.
2. Sluit de radio met een USB-kabel aan op de pc.
3. Start het software-update-programma op de pc.
4. Selecteer de betreffende update in het systeemmenu en bevestig de keuze met 'Ja'.
5. Volg de instructies op het beeldscherm op.

### Softwareversie

Weergave van de actuele softwareversie.

## ONDERHOUD

Wanneer de netaanleiding is beschadigd, mag het uitsluitend vervangen worden door een reparatie bedrijf aangewezen door de fabrikant, aangezien speciaal gereedschap nodig is.

Alleen Milwaukee toebehoren en onderdelen gebruiken. Onderdelen welke niet vermeld worden, kunnen het beste door de Milwaukee servicedienst verwisseld worden (zie Serviceadressen).

Onder vermelding van het nummer op het machineplaatje is desgewenst een doorsnedetekening van de machine verkrijgbaar bij: Techtronic Industries GmbH, Max-Eyth-Straße 10, 71364 Winnenden, Germany.

## SYMBOLEN



OPGELET! WAARSCHUWING! GEVAAR!



Voor alle werkzaamheden aan de machine de stekker uit de kontaktdoos trekken.



Graag instructies zorgvuldig doorlezen vóórdat u de machine in gebruik neemt.



Geef elektrisch gereedschap niet met het huisvuil mee! Volgens de Europese richtlijn 2002/96/EG inzake oude elektrische en elektronische apparaten en de toepassing daarvan binnen de nationale wetgeving, dient gebruikt elektrisch gereedschap gescheiden te worden ingezameld en te worden afgevoerd naar een recycle bedrijf dat voldoet aan de geldende milieu-eisen.



Elektrisch gereedschap van de beschermingsklasse II. Elektrisch gereedschap waarbij de bescherming tegen elektrische schokken niet afhankelijk is van de basisisolatie, maar waarin ook extra veiligheidsmaatregelen worden toegepast zoals dubbele of versterkte isolatie. Er is geen voorziening voor de aansluiting van een aardleiding.



Het apparaat is alléén geschikt voor toepassing in ruimtes, apparaat niet aan regen blootstellen.



Accu's nimmer in vuur werpen.



Nooit beschadigde akku's opladen, deze direkt vervangen.



CE-keurmerk



Nationaal symbool van overeenstemming Oekraïne



EurAsian-symbool van overeenstemming.

Spænding .....	230 V
Nominel optagen effekt.....	30 W
Udskiftningsbatteriets spænding .....	18 V
Vægt uden batteri og emballage .....	5,0 kg
Modtagelsesområde FM.....	87,5-108 MHz
Modtagelsesområde DAB+ .....	174,928-239,200 MHz
USB udgangsspænding.....	5,0 V / 2,1 A

**⚠ ADVARSEL! Læs alle sikkerhedsinformationer og instruktioner.** I tilfælde af manglende overholdelse af advarselshenvisningerne og instrukserne er der risiko for elektrisk stød, brand og/eller alvorlige kvæstelser. **Opbevar alle advarselshenvisninger og instrukser til senere brug.**

**SIKKERHEDSINFORMATIONER RADIO**

Man må hverken åbne, skille eller forandre apparatet på nogen måde.

Dette apparat må ikke komme i nærheden af vand.

Må udelukkende renses med en tør klud. Nogle rengøringsmidler beskadiger kunststof eller andre isolerede dele. Apparatet skal holdes rent og tørt, frit for olie og fedt.

Reparationer må udelukkende gennemføres af kvalificeret fagpersonale.

Apparatet må ikke placeres i nærheden af varmekilder.

Hold altid ventilationsprækkerne fri; de må ikke dækkes til med genstande, såsom aviser, duge, gardiner, osv.

Placer ikke åben ild, som f.eks. stearinlys, på apparatet

Apparatet må ikke udsættes for dryp- eller stænkvand. Der må ikke stilles beholdere med væske, såsom vaser, på apparatet.

Stil ikke apparatet i lukkede reoler eller skabe uden tilstrækkelig ventilering.

Hvis apparatet frakobles strømforsyningsnettet via netstikket, skal netstikket hele tiden være let tilgængelig.

Stå ikke på enheden Ved arbejde inden i maskinen, bør batteriet tages ud.

Opbrugte udskiftningsbatterier må ikke brændes eller kasseres sammen med alm. husholdningsaffald. Milwaukee har en miljørigtig bortskaffelse af gamle udskiftningsbatterier, henvend Dem til Deres forhandler.

Opbevar ikke udskiftningsbatterier sammen med metalgenstande af fare for kortslutning.

Brug kun 18 V ladeapparater for opladning af System 18 V batterier.

Udskiftningsbatterier og opladere må ikke åbnes og skal opbevares i tørre rum. Beskyt dem mod fugtighed.

I tilfælde af en ekstrem belastning eller ekstrem temperatur kan der flyde batterivæske ud af et beskadiget batteri. Hvis De kommer i berøring med batterivæsken, skal den vaskes godt og grundigt af med vand og sæbe. I tilfælde af øjenkontakt, skal man mindst skylle øjnene godt og grundigt igennem i 10 minutter og omgående opsøge en læge.

Dette apparat må ikke betjenes eller rengøres af personer, der har nedsatte fysiske, sensoriske eller mentale evner eller mangel på erfaring og viden, med mindre de har fået instruktion i sikker brug af apparatet af en person, som rent lovmæssigt er ansvarlig for deres sikkerhed. Ovennævnte personer skal være under opsyn, når de bruger

apparatet. Børn må ikke have adgang til dette apparat. Hvis det ikke bruges, skal det derfor opbevares sikkert og utilgængeligt for børn.

**TILTÆNKT FORMÅL**

Denne radio egner sig til at modtage digitale (DAB) og analoge (FM) udsendelser samt til at importere audiofiler fra CD/MP3-players eller kassetterekordere. Apparatet egner sig til byggepladser og holder også til at falde ned en gang imellem.

Via USB tilslutningen kan de tilsluttede enheder oplades.

Radioen er velegnet til brug på en byggeplads på grund af dens robuste konstruktion.

Produktet må ikke anvendes på anden måde og til andre formål end foreskrevet.

**NETTILSLUTNING**

Tilslutning må kun foretages til enfasnet vekselstrøm og kun til en netspænding, som er i overensstemmelse med angivelsen på mærkepladen. Tilslutning kan også ske til stikdåser uden beskyttelseskontakt, da kapslingsklasse II foreligger.

**TRANSPORT AF LITHIUM-BATTERIER**

Lithium-batterier er omfattet af lovgivningen om transport af farligt gods.

Transporten af disse batterier skal ske under overholdelse af lokale, nationale og internationale regler og bestemmelser.

- Forbrugere må transportere disse batterier på veje uden yderligere krav.
- Den kommercielle transport af lithium-batterier ved speditjonsfirmaer er omfattet af reglerne for transport af farligt gods. Forberedelsen af forsendelse og transport må kun udføres af tilsvarende trænedede personer. Den samlede proces skal følges af fagfolk.

Følgende punkter skal overholdes ved transport af batterier:

- Sørg for at kontakterne er beskyttet og isoleret for at forhindre kortslutninger.
- Sørg for at batteripakken ikke kan bevæge sig inden for emballagen.
- Beskadigede eller lækkenne batterier må ikke transporteres.

Kontakt dit speditjonsfirma for at få yderligere oplysninger.

Vedr. menuens opbygning og betjeningen: se også illustrationerne på side 8 og 9.

- MODE** Driftsmåden vælges (DAB / FM / AUX-IN)
- MENU** Menuen åbnes (trykkes i 1 sek.)  
Tilbage til hovedmenuen (trykkes i 1 sek.)
- ◀** Skift fra én indstilling til den næste
- ▶** Skift fra én indstilling til den næste
- ENTER** Indstillingerne vælges eller bekræftes
- PRESET** Gemte sendere vælges

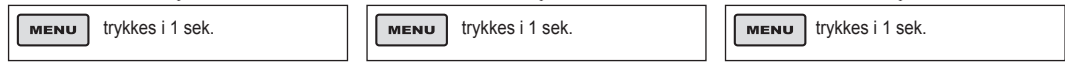
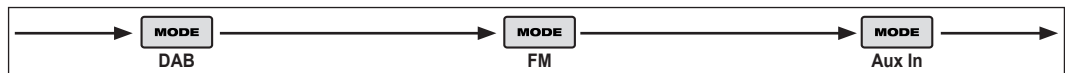

**MENU DAB**

- Automatisk søgning
- Manuel søgning
- DRC  
*Off > Stærk > Svag*
- Fjerne  
*Nej > Ja*
- System > ENTER

**MENU FM**

- Søgeindstillinger  
*Alle sendere > Kun stærke sendere*
- Audio-indstilling  
*Stereo tilladt > Kun mono*
- System > ENTER

**MENU AUX IN**

- System > ENTER

**MENU SYSTEM**

- Audiogengivelse  
*Højtaler > SPDIF*
- Equaliser  
*Min EQ -> ENTER*  
*Normal > Classic > Jazz > Pop > Rock > Sprog*
- Klokkeslæt > ENTER
- Baggrundsbelysning > ENTER
- Standby efter inaktivitet  
*Tidsoverskridelse indtil slukning > 2 timer > 4 timer > 5 timer > 6 timer > Slukning*
- Sprog  
*English > Deutsch > Francais > Italiano > Español > Português > Nederlands > Dansk > Norsk > Svenska > Suomi > Türkçe > Polski*
- Fabrikkens indstillinger  
*Nej > Ja*
- Software-version

**MENU MEN EQ ...**

- Diskant  
*-7 > +7*
- Bas  
*-7 > +7*

**MENU KLOKESLÆT**

- Indstille tid/dato  
*hh : mm : DD : MM : AAAA*
- Auto update  
*Update via vilkårlig kilde > Update via DAB > Update via FM > Ingen update*
- Indstilling 12/24 timer  
*12 > 24*
- Datoformat  
*DD/MM/AAAA > MM/DD/AAAA*

**MENU BAGGRUNDSBELYSNING**

- Timeout  
*On > 10 > 20 > 30 > 45 > 60 > 90 > 120 > 180*
- Styrke  
*Kraftig > Middel > Svag*
- Dæmpning  
*Kraftig > Middel > Svag*

## FØRSTE TRIN

Når der tændes for radioen første gang, er den i driftsmåden DAB og søger automatisk efter sendere. Derefter følger tidsindstillingen, og radioen spiller den første sender, den har fundet.

Bliver der ikke modtaget noget tidssignal, kan tiden indstilles via system-menuen.

## DRIFTSMÅDE DAB

I driftsmåden DAB modtager radioen udsendelser af typen DAB/ DAB+ og viser informationer om senderen og det aktuelle program/ den aktuelle sang.

### Sendersøgning (MENU -> Automatisk søgning)

- Af de følgende grunde kan det være nødvendigt at aktualisere senderlisten manuelt:
- der står nye sendere til rådighed;
- hvis sendere udgår eller ikke længere kan modtages (ugyldige sendere markeres i senderlisten med et spørgsmålstegn foran navnet);
- hvis modtagelsen ikke var god ved første søgning (for eksempel fordi antennen ikke var trukket ud). Herved kan der opstå en tom eller ufuldstændig senderliste;
- hvis sendere modtages dårligt, og udstrålingen afbrydes. I så fald kan listen indstilles således, at der kun optages sendere med et stærkt signal i listen.

### Fjern (MENU -> Fjern)

Alle sendere, som i listen er markeret med et „?“, bliver fjernet.

### Vælg sender (< >)

Med piletasterne kan du vælge de sendere, som allerede er gemt. Den nye sender vises på radiodisplayet.

### Hukommelsespladser (PRESET)

Radioen har 5 hukommelsespladser for DAB.

Gemning af en sender på en af hukommelsespladserne:

Hold tasten PRESET nede, indtil der på displayet vises Preset Store [Gem hukommelsesplads]. Hukommelsespladserne (1–5) vises enten som Tom eller med navnet på den aktuelt gemte sender. Brug piletasterne < > til at vælge en hukommelsestast og tryk igen på den for at gemme den aktuelle sender.

Når det er bekræftet, at den aktuelle sender er blevet gemt, skifter visningen tilbage til radiodisplay.

Opkald af en gemt sender:

Tryk kort på tasten PRESET (på displayet vises Preset Recall [Opkald hukommelsesplads]). Vælg den ønskede sender med piletasterne < > og bekræft med ENTER.

### Manuel sendersøgning (MENU -> Manuel søgning)

Udover den automatiske søgning kan du også manuelt søge en bestemt sender eller en frekvens. Den manuelle søgning er nyttig, når man indstiller antennen for en optimal modtagelse eller for at søge en bestemt sender for at aktualisere senderlisten.

På displayet vises den valgte sendefrekvens' aktuelle signalstyrke. En ændring af antennens indstilling kan aflæses ved ændringen af den viste signalstyrke.

Bemærk: En forlænget firkant angiver audiokvaliteten – hvis den signalstyrke, som vises med firkanterne, synker under denne tærskelværdi, forringes audiokvaliteten.

Samtidig søger radioen på den angivne frekvens efter yderligere DAB-sendere og aktualiserer senderlisten med de nu fundne sendere. For at høre disse nye sendere vender du tilbage til radiodisplayet og vælger den ønskede sender fra senderlisten som sædvanlig.

### Informationer om det aktuelle program

Når du hører en sender, vises dens navn og de DLS-informationer (Dynamic Label Segment), som transmitteres af senderen, for eksempel programmets navn, den aktuelt spillede titel og kontaktinformationer. Lange DLS-angivelser med mere end 16 tegn vises fortløbende på displayet.

### DRC – Dynamic Range Compression (MENU -> DRC)

Ved hjælp af denne funktion reduceres forskellen mellem den mest højlydte og stille transmission. Herved lyder lave toner forholdsvis højere og høje toner lavere.

**Henvisning:** DRC står kun til rådighed, hvis funktionen understøttes af senderen.

## DRIFTSMÅDE FM

I driftsmåden FM modtager du analoge radioudsendelser via ultrakortbølge. På displayet vises RDS-informationer (Radio Data System) om senderen (hvis de transmitteres af den pågældende radiosender).

### Sendersøgning (MENU -> Søgeindstillinger)

Sendersøgningen stopper, så snart der er fundet et signal. Radioen kan indstilles således, at den stopper ved enhver sender eller kun vælger sendere med et stærkt signal.

### Vælg sender (< >)

Første gang, driftsmåden FM vælges, indstilles radioen på FM-båndets laveste frekvens.

Med piletasterne kan du springe hen til allerede fundne sendere. På displayet vises oplysninger om den aktuelt indstillede sender.

### Hukommelsespladser (PRESET)

Radioen har 5 hukommelsespladser til FM-sendere, og de fungerer nøjagtigt som hukommelsespladserne til DAB-sendere (se ovenfor).

### Informationer om det aktuelle program

Når en FM-sender spilles, vises frekvensen på displayet. Hvis der står RDS-data til rådighed, vises også senderens navn og andre „RadioTekst“-angivelser. Står der ingen data til rådighed, vises kun frekvensen og meddelelsen „Ingen RadioTest“.

### Søgeindstillinger (MENU -> Søgeindstillinger)

I standardindstillingen stopper søgningen efter FM-sendere ved alle sendere, som står til rådighed (Alle sendere). Det kan medføre, at sendere med svagt signal kun høres dårligt. For en bedre audiokvalitet bør man derfor vælge indstillingen „Kun stærke sendere“.

### Audioindstillinger (MENU -> Audioindstillinger)

Stereosendere udråles generelt i stereo. Ved sendere med et svagt signal kan det medføre en dårlig audiokvalitet. I så fald kan kvaliteten forbedres ved at vælge optionen Mono.

## DRIFTSMÅDE AUX IN

I **Driftsmåde Aux In** afspiller radioen data fra en ekstern kilde, f. eks. fra en MP3-spiller.

### Informationer om det aktuelle program

I driftsmåden AUX IN vises på displayet Auxiliary Input og opladningstilstanden.

## SYSTEMINDSTILLINGER

Ved hjælp af systemindstillingerne kan du tilpasse radioen efter dine personlige ønsker med flere optioner (se også afsnittet INDSTILLINGE).

### Audiogengivelse

Giver mulighed for en direkte audiogengivelse via de indbyggede højttalere eller via en SPDIF-port (SPDIF) på bagsiden af apparatet.

### Equaliser

Udover flere forindstillinger (Normal/Classic/Jazz/Pop/Rock/Sprog) står optionen Min EQ til rådighed her; med den kan du foretage dine egne equaliser-indstillinger.

### Klokkeslæt

Dato og klokkeslæt kan indstilles manuelt eller automatisk. Ved den automatiske indstilling synkroniseres dato og klokkeslæt med de nationale signaler, som transmitteres via DAB og FM (hvis de findes). Datoens og klokkeslættets format kan du indstille, som du ønsker.

### Baggrundsbelysning

Radioens baggrundsbelysning kan indstilles med tre forskellige styrker. Også slukketiden kan vælges (altså den tid i sekunder, hvorefter displayet skifter til den dæmpede modus).

### Standby efter inaktivitet

Den tid, indtil radioen går over i standby-modus, kan indstilles.

### Sprog

Displayvisningen kan foregå på forskellige sprog.

### Fabrikkens indstillinger

Ved at stille tilbage til fabrikkens indstillinger slettes alle brugerdefinerede indstillinger og erstattes af standardindstillingerne. Dato/klokkeslæt, personlige indstillinger, DAB-senderlisten og alle gemte sendere går herved tabt.

### Software-update

Fra tid til anden stiller Milwaukee software-updates til rådighed for at afhjælpe fejl eller for at stille yderligere funktioner til rådighed.

### BEMÆRK:

Inden en software-update skal du sikre dig, at radioen er tilsluttet til strømnettet. En afbrydelse af strømforsyningen under en software-update kan føre til en irreversibel beskadigelse af radioen.

### Gennemførelse af software-updates

1. Softwaren downloades på en pc fra Milwaukee websitet.
2. Radioen tilsluttes til pc'en med et USB-kabel.
3. Software-update-programmør startes på pc'en.
4. Vælg den tilsvarende update i systemmenuen og bekræft med „Ja“.
5. Følg anvisningerne på skærmen.

### Software-version

Viser den aktuelle software-version.

## VEDLIGEHOJDELSE

Såfremt nettilslutningen er defekt, må denne kun udskiftes af et autoriseret serviceværksted, idet der kræves specielt værktøj dertil.

Brug kun Milwaukee tilbehør og reservedele. Lad de komponenter, hvis udskiftning ikke er blevet beskrevet, udskifte hos Atlas Copco service (se kundeserviceadresser).

Ved opgivelse af type nr. der er angivet på maskinens effektskilt, kan de rekvirere en reservedelstegning, ved henvendelse til: Techtronic Industries GmbH, Max-Eyth-Straße 10, 71364 Winnenden, Germany.

## SYMBOLER



VIGTIGT! ADVARSEL! FARE!



Før ethvert arbejde ved maskinen skal stikket tages ud af stikdåsen.



Læs brugsanvisningen nøje før ibrugtagning.



Elværktøj må ikke bortskaffes som almindeligt affald! I henhold til det europæiske direktiv 2002/96/EF om bortskaffelse af elektriske og elektroniske produkter og gældende national lovgivning skal brugt værktøj indsamles separat og bortskaffes på en måde, der skåner miljøet mest muligt.



Kapslingsklasse II elværktøj. Elværktøj, hvor beskyttelsen mod et elektrisk stød ikke kun afhænger af basisisoleringen men også af, at der anvendes yderligere beskyttelsesforanstaltninger som dobbelt isolering eller forstærket isolering. Der findes ikke udstyr til tilslutning af en beskyttelsesleder.



Maskinen er kun egnet til indendørsbrug, maskinen må ikke udsættes for regn.



Brænd ikke batterienheder af.



Beskadiget batterier må ikke oplades, men skal omgående udskiftes.



CE-mærke



Nationalt overensstemmelsesmærke Ukraine



EurAsian overensstemmelsesmærke.



Spennning .....	230 V
Nominell inngangseffekt .....	30 W
Spennning vekselbatteri .....	18 V
Vekt uten byttebatteri og emballasje .....	5,0 kg
Mottaksområde FM .....	87,5-108 MHz
Mottaksområde DAB+ .....	174,928-239,200 MHz
USB utgangsspenning .....	5,0 V / 2,1 A

**⚠ OBS! Les alle sikkerhetsinstruksjoner og bruksanvisninger.**  
 Feil ved overholdelsen av advarslene og nedenstående anvisninger kan medføre elektriske støt, brann og/eller alvorlige skader.  
**Ta godt vare på alle advarslene og informasjonene.**

**SIKKERHETSINSTRUKSER RADIO**

Apparatet må aldri åpnes, demonteres eller modifiseres på noen måte.

Apparatet må ikke brukes i nærheten av vann

Må kun rengjøres med en tørr klut. Mange typer rengjøringsmidler skader plast eller andre isolerte deler. Hold apparatet rent og tørt og fritt for olje og fett.

Reparasjon må kun utføres av kvalifiserte fagfolk.

Apparatet må ikke brukes i nærheten av varmekilder.

Ventilasjonsåpningene skal alltid holdes fri og ikke dekkes til med gjenstander som aviser, duker, gardiner e.l.

Ikke still noe som brenner på apparatet, som f.eks. levende lys.

Apparatet skal ikke utsettes dryppende eller sprutende vann. Det skal ikke stilles beholdere med vann, som f.eks. vaser på apparatet.

Apparatet skal ikke stilles i lukkede hyller/reoler eller skap uten tilstrekkelig ventilasjon.

Bli stikkkontakten brukt til å skille apparatet fra strømmettet, må stikkkontakten til en hver tid være lett tilgjengelig.

Ikke stå på apparatet. Ta ut vekselbatteriet før du arbeider på maskinen

Ikke kast brukte vekselbatterier i varmen eller husholdningsavfall. Milwaukee tilbyr en miljøriktig deponering av gamle vekselbatterier; vennligst spør din fagforhandler.

Ikke oppbevar vekselbatterier sammen med metallgjenstander (kortslutningsfare).

Vekselbatterier av systemet 18 V skal kun lades med lader av systemet 18 V. Ikke lad opp batterier fra andre systemer.

Ikke åpne vekselbatterier og ladere, de skal oppbevares i tørre rom. Beskyttes mot fuktighet.

Under ekstreme belastninger og ekstreme temperaturer kan det løkke ut batterivæske fra utskiftbare batterier. Ved berøring med batterivæske, vask umiddelbart med såpe og vann. Ved kontakt med øynene må øynene skylles grundig i rennende vann i minst 10 minutter. Oppsøk lege umiddelbart.

Dette apparatet skal ikke betjenes eller rengjøres av personer som har innskrenket kroppslige, sensoriske eller psykiske evner, hhv. som har manglende erfaring eller kunnskap, dersom de ikke har blitt instruert om sikker omgang av apparatet av en person som er juridisk ansvarlig for deres sikkerhet. Ovenfor nevnte personer skal overvåkes ved bruk av apparatet. Barn skal hverken bruke,

rengjøre eller leke seg med dette apparatet. Derfor skal det når det ikke brukes oppbevares på en sikker plass utenfor barns rekkevidde.

**FORMALSMESSIG BRUK**

Denne radioen er egnet for mottak av digital kringkasting (DAB), analog kringkasting (FM) og for import av audio sound fra en CD spiller, MP3 spiller eller en kassettspiller. Denne radioen er konstruert slik at den kan brukes på byggeplasser og at den tåler utilsiktet å falle ned en gang i blant.

Via USB tilkoblingen kan de tilkoblede apparatene lades opp.

Den robuste konstruksjonen gjør radioen egnet til bruk på anleggsplasser.

Dette apparatet må kun brukes til de oppgitte formål.

**NETTILKOPLING**

Skal bare tilsluttes enfasevekselstrøm og bare til den på skiltet angitte nettspenning. Tilslutning til stikkontakter uten jordet kontakt er mulig fordi beskyttelse beskyttelsesklasse II er forhanden.

**TRANSPORT AV LITUM-ION-BATTERI**

Litium-ion-batterier faller under de lovfestede forskriftene om transport av farlig gods.

Transporten av disse batteriene må rette seg etter lokale, nasjonale og internasjonale forskrifter og bestemmelser.

- Forbruker har lov å transportere disse batteriene på gaten uten reglementering.
- Den kommersielle transport av Litium-ion-batterier av spedisjonsfirma faller under bestemmelsene om transport av farlig gods. Forberedningene av forsendelsen og transport skal utelukkende gjennomføres av personer som har blitt skolert til dette. Hele prosessen skal følges opp av fagfolk.

Følgende punkter skal tas hensyn til ved transport:

- Kontroller at kontaktene er beskyttet og isolert for å unngå kortslutninger.
- Pass på at batteripakken i forpakningen ikke kan skli fram og tilbake.
- Skadede eller batterier som lekker er det ikke lov å transportere.

Ta kontakt med spedisjonsfirma for ytterlige henvisninger.

For meny struktur og betjening se også eksempler på side 8 og side 9

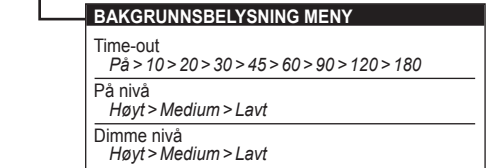
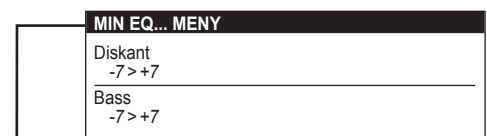
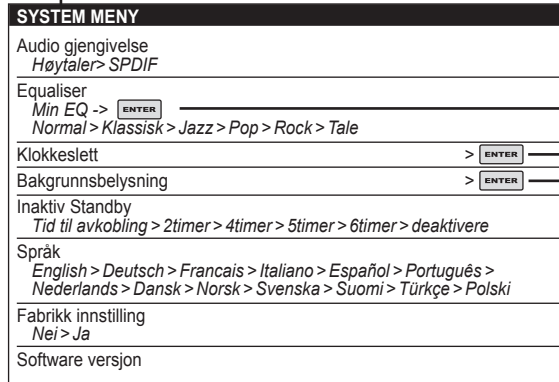
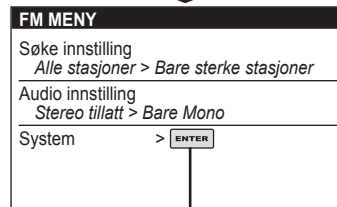
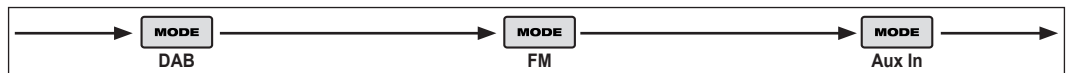
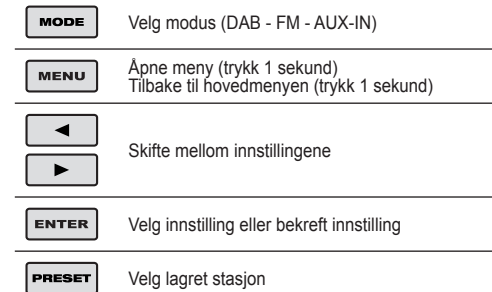

## FØRSTE SKRITT

Når radioen slås på for første gang er den i DAB modus og søker automatisk etter stasjoner. Deretter foretas tidsinnstillingen og så spiller radioen den første radiostasjonen som den finner.

Står det ikke noe tidssignal til disposisjon, kan tidspunktet stilles inn via System menyen.

## DAB RADIO MODUS

I DAB radio modus mottas DAB/DAB+ digital radio og i displayet informasjon om radiostasjonen og programmene / sanger som spilles.

### Søk etter stasjoner (MENY -> Automatisk søk)

- På grunn av følgende årsaker kan det være nødvendig å starte et manuelt søk for å oppdatere listen av stasjoner:

- Nye stasjoner blir disponible fra tid til tid.

- Stasjoner legges ned eller kan ikke lengre mottas (ugyldige stasjoner markeres med et spørsmålsteget foran navnet til stasjonen).

- Dersom mottaket ikke var godt ved første søk (for eksempel hvis antennen ikke var trukket opp), kan dette føre til at listen av disponible stasjoner er tom eller ikke komplett.

- Dersom du har dårlig dekning av noen stasjoner og dette fører til at overføringen blir avbrutt, kan du lagre en liste, der bare stasjoner med godt signal er listet opp.

### Fjern (MENY -> Fjern)

Dette fjerner alle ugyldige stasjoner som er kjennetegnet i listen med et '?' foran radiostasjonens navn.

### Velg Stasjoner (< >)

Du kan velge lagrede stasjoner. På displayet til radioen vises informasjon om nye stasjoner.

### Lagringsplasser (PRESET)

Denne radioen har 5 lagringsplasser for DAB.

For å lagre en stasjon i en av lagringsplassene:

Trykk og hold PRESET til det vises Preset Store [Lagre lagringsplass] i displayet. Lagringsplassene (1-5) står i displayet enten som Tom eller med navnet til den for tiden lagrede radiostasjonen. Bruk tastene < > for å velge en lagringsplass og så trykk igjen for å lagre den stasjonen som spilles i øyeblikket.

Etter at det er bekreftet at stasjonen som høres er lagret vises i displayet informasjon om den radiostasjonen som aktuelt står på.

For å hente tilbake en lagret stasjon:

Trykk lett på PRESET, (i displayet vises Preset Recall [hente lagringsplass]). Velg en av de lagrede stasjonene på listen ved å bruke tastene < > og trykk ENTER for å velge en lagret stasjon.

### Manuelt søk etter stasjoner (MENY > Manuelt søk)

I tillegg til automatisk søk etter stasjoner, kan du også søke manuelt etter en særskilt stasjon eller frekvens. Dette kan være til hjelp for å justere antennen for å få best mulig mottak og for søke etter en særskilt stasjon for oppdatering av stasjonslisten.

I displayet blir det nå vist den aktuelle signalstyrken til den valgte frekvensen. Ved justering av antennen vises i displayet også hvordan signalstyrken forandrer seg.

Hint: Et litt forstørret rektangel vises audiokvaliteten - dersom signalet styrken som vist med et massivt rektangel faller under et visst nivå blir audiokvaliteten dårligere.

På samme tid søker radioen etter andre DAB stasjoner på samme frekvens og oppdaterer stasjonslisten med de nye stasjonene den finner. For å høre på de nye stasjonene gå tilbake til radioens display og velg ønsket stasjon fra listen.

### Informasjoner om aktuelt program

Mens det høres på en stasjon viser stasjonens navn og DLS(Dynamic Label Segment) informasjon sendes av stasjonen som programmets navn, tittelen som blir spilt og kontakt data. Lange DLS informasjoner, over 16 tegn, skrolles hele tiden over displayet.

### DRC - Dynamic range compression (MENY > DRC)

Denne funksjonen reduserer forskjellen mellom den høyeste og laveste overføringen. Dette gjør det slik at stille toner i forhold høres høyere ut og høye toner i forhold lavere.

Hint: DRC fungerer bare hvis funksjonene støttes av senderen til en den valgte stasjonen.

## FM RADIO MODUS

FM radio modusen mottar analog radio fra FM båndet og i displayet RDS (Radio Data System) informasjon om stasjonen og programmet (hvis disse blir kringkastet).

### Søk etter stasjoner (MENY -> Innstilling søk)

Et søk stopper, når et signal er funnet. Radioen kan innstilles slik at den stopper ved hvert signal eller bare ved stasjoner med et sterkt signal.

### Velg Stasjoner (< >)

Når du for første gang velger FM radio er radioen innstilt på FM båndets laveste frekvens.

Du kan velge blant de stasjonene som er funnet. På displayet vises informasjon om de nye stasjonene.

### Lagringsplasser (PRESET)

Radioen har 5 lagringsplasser for FM som fungerer på samme måte som DAB modusen som beskrevet i et annet avsnitt.

### Informasjoner om aktuelt program

Mens FM radioen står på vises frekvensen på displayet eller hvis RDS informasjon er disponible, stasjonens navn og alle ytterligere 'RadioText' informasjoner. Er ingen informasjoner disponible vises bare frekvensen og meldingen „No RadioText“.

### Søke innstillinger (MENY -> Søke innstillinger)

I standardinnstillingen FM søk stopper ved alle stasjoner som er til disposisjon (Alle stasjoner). Dette kan resultere i at stasjoner med svakt signal er vanskelig å høre. For bedre kvalitet velg innstillingen „Bare sterke stasjoner“.

### Audio innstillinger (MENY -> Audio innstillinger)

I standardinnstillingen sender alle stereo stasjonene i stereo. Ved svake stasjoner kan dette resultere i dårlig kvalitet. Kvaliteten kan forbedres ved å velge mono.

## AUX IN MODUS

I Aux In modus høres innspill fra en ekstern kilde som f.eks. en MP3 spiller.

### Informasjoner om aktuelt program

I Aux In modus vises i displayet Auxiliary Input og ladetilstanden.

## SYSTEM INNSTILLINGER

System innstillingene gjør det mulig for deg å innstille radioen ved hjelp av forskjellige opsjoner slik at den er innstilt for dine personlige behov (se også avsnitt INNSTILLINGER).

### Audio gjengivelse

Dette muliggjør en direkte audio utgang via innbygde høyttalere (Høyttaler) eller SPDIF porten (SPDIF) på baksiden av apparatet.

### Equaliser

Dette muliggjør en rekke innstilling (Normal/Klassisk/Jazz/Pop/Rock/Tale) pluss at opsjonen My EQ gir deg muligheten å lage dine egne equaliser innstillinger.

### Klokkeslett

Klokkeslett og dato kan innstilles manuelt eller automatisk. Ved en automatisk oppdatering synkroniseres dette via nasjonale tids signaler sendt over DAB og FM (hvis forhånden). Du kan også i displayet for hånd innstille klokkeslett og dato.

### Bakgrunnsbelysning

Radioens bakgrunnsbelysning kan innstilles i tre forskjellige lysstyrker. Også tiden er justerbar (dvs. tiden i sekund før displayet skal skifte til dimme modus.)

### Inaktiv Standby funksjon

Tiden før radioen går over i Standby modus kan velges.

### Språk

Spraket som skal brukes for meldinger i displayet kan velges i forskjellige språk.

### Fabrikk innstilling

Ved å gjenopprette fabrikkinnstillingen blir alle bruker definerte instiller slettet og erstattet med original innstillingene. Klokkeslett/ dato, personlige innstillinger, DAB stasjon lister og lagrede stasjoner går tapt.

### Software oppdatering

Frau tid til annen kan Milwaukee stille Software oppdateringer til disposisjon for å rette feil og/eller stille tilleggfunksjoner til disposisjon.

### ADVARSEL:

Før du starter en oppdatering må du kontrollere at radioen er tilkoblet strømmenettet. Et brudd av strømforsyningen mens oppdateringen foregår kan føre til varig skade av radioen.

### Oppdatering av radioen:

1. Last ned Software fra Milwaukee's hjemmeside til en PC.
2. Koble til radioen din til PCen med en USB kabel.
3. Start Software oppdaterings programmet på PCen.
4. Velg Software oppdatering på System menyen og bekreft med „Ja“.
5. Følg instruksjonene.

### Software versjon

I displayet vises den aktuelle Software versjon.

## VEDLIKEHOLD

Når nettleddingen er skadet må den skiftes ut av kundeservice for Milwaukee, fordi det er nødvendig med spesialverktøy.

Bruk kun Milwaukee tilbehør og reservedeler. Komponenter der utskifting ikke er beskrevet skal skiftes ut hos Milwaukee kundeservice (se brosjyre garanti/kundeserviceadresser).

Ved behov kan du be om en eksplosjonstegning av apparatet hos din kundeservice eller direkte hos Techtronic Industries GmbH, Max-Eyth-Straße 10, 71364 Winnenden, Germany. Oppgi maskintype og det nummeret på typeskiltet.

## SYMBOLER



OBS! ADVARSEL! FARE!



Trekk støpslet ut av stikkkontakten før du begynner arbeider på maskinen.



Les nøye gjennom bruksanvisningen før maskinen tas i bruk.



Kast aldri elektroverktøy i husholdningsavfallet! I henhold til EU-direktiv 2002/96/EF om kasserte elektriske og elektroniske produkter og direktivets iverksetting i nasjonal rett, må elektroverktøy som ikke lenger skal brukes, samles separat og returneres til et miljøvennlig gjenvinningsanlegg.



Elektroverktøy av verneklasse II. Elektroverktøy hvor beskyttelse mot elektrisk slag ikke bare er avhengig av basisisoleringen, men som også er avhengig av at tilleggs verneiltak som dobbelt eller forsterket isolering blir brukt. Det finnes ingen innretning for tilkobling av en beskyttelsesleder.



Apparatet er kun egnet for bruk innendørs, det må ikke utsettes for regn.



Brenn aldri opp oppladbare batteri.



Ikke lad opp skadete vekselbatterier, men skift dem ut straks.



CE-tegn



Nasjonalt Konformitetstegn Ukraina



EurAsian Konformitetstegn.



Spänning .....	230 V
Nominell upptagen effekt.....	30 W
Batterispänning.....	18 V
Vikt utan växelbatteri och förpackning.....	5,0 kg
Mottagningsområde FM.....	87,5-108 MHz
Mottagningsområde DAB+ .....	174,928-239,200 MHz
USB utspänning.....	5,0 V / 2,1 A

**⚠ VARNING!** Läs all säkerhetsinformation och alla anvisningar. Fel som uppstår till följd av att anvisningarna nedan inte följts kan orsaka elstöt, brand och/eller allvariga kroppsskador. Förvara alla varningar och anvisningar för framtida bruk.

**SÄKERHETSANVISNINGAR RADIO**

Apparaten får inte öppnas, tas i sär eller ändras på något sätt. Använd inte denna apparat i närheten av vatten. Rengör endast med en torr duk. Många rengöringsmedel skadar plast och andra isolerade delar. Håll apparaten ren och torr, fri från olja och fett. Reparationer bör endast utföras av kvalificerad fackpersonal. Placera inte radion i närheten av värmekällor. Håll alltid ventilationsöppningarna fria och täck inte över dem med föremål som tidningar, dukar, gardiner osv. Ställ inga öppna flammor som t ex levande ljus på apparaten. Apparaten får inte exponeras för droppande eller stänkande vatten. Inga behållare med vätska, t ex vaser, får ställas på apparaten.

Ställ inte apparaten i slutna hyllor eller skåp utan tillräcklig ventilation. När stickkontakten används för att skilja apparaten från elnätet måste stickkontakten alltid vara lätt åtkomlig. Ställ dig aldrig på apparaten/ Drag ur batteripaket innan arbete utföres på maskinen. Kasta inte förbrukade batterier. Lämna dem till Milwaukee Tools för återvinning. Förvara ej batteriet ihop med metallföremål, kortslutning kan uppstå. System 18 V batterier laddas endast i System 18 V laddare. Ladda inte batterier från andra system.

Batterier lagras torrt och skyddas för fukt. Under extrem belastning eller extrem temperatur kan batterivätska tränga ut ur skadade utbytesbatterier. Vid beröring med batterivätska tvätta genast av med vatten och tvål. Vid ögonkontakt spola genast i minst 10 minuter och kontakta genast läkare.

Denna produkt får inte användas och rengöras av personer med nedsatt fysisk eller mental förmåga eller personer med bristande erfarenhet eller kunskap, förutsatt att de inte har instruerats om hur produkten ska hanteras på ett säkert sätt av en person som enligt lag är ansvarig för deras säkerhet. Ovan nämnda personer ska stå under uppsikt när de använder produkten. Produkten ska förvaras oåtkomligt för barn. När

produkten inte används ska den därför förvaras säkert och utom räckhåll för barn.

**ANVÄND MASKINEN ENLIGT ANVISNINGARNA**

Radion är lämplig för mottagning av digitala (DAB) och analoga radiosändningar (FM) och för att importera ljudfiler från MP3-spelare eller kassettspelare. Den här radion är konstruerad för att tåla tuffa miljöer och tål även oavsiktliga fall i marken. Via USB anslutningen kan de anslutna apparaterna laddas. Genom den robusta konstruktionen är radion lämplig för användning på byggplatser. Maskinen får endast användas för angiven tillämpning.

**NÄTANSLUTNING**

Får endast anslutas till 1-fas växelström och till den spänning som anges på dataskylten. Anslutning kan även ske till eluttag utan skyddskontakt, eftersom konstruktionen motsvarar skyddsklass II.

**TRANSPORTERA LITIUMJON-BATTERIER**

För litiumjon-batterier gäller de lagliga föreskrifterna för transport av farligt gods på väg. Därför får dessa batterier endast transporteras enligt gällande lokala, nationella och internationella föreskrifter och bestämmelser.

- Konsumenter får transportera dessa batterier på allmän väg utan att behöva beakta särskilda föreskrifter.
- För kommersiell transport av litiumjon-batterier genom en speditiionsfirma gäller emellertid bestämmelserna för transport av farligt gods på väg. Endast personal som känner till alla tillämpliga föreskrifter och bestämmelser får förbereda och genomföra transporten. Hela processen ska följas upp på fackmässigt sätt.

Följande ska beaktas i samband med transporten av batterier:

- Säkerställ att alla kontakter är skyddade och isolerade för att undvika kortslutning.
- Se till att batteripacken inte kan glida fram och tillbaka i förpackningen.
- Transportera aldrig batterier som läcker, har runnit ut eller är skadade.

För mer information vänligen kontakta din speditiionsfirma.

För menystruktur och användning, se även exemplen på sida 8 och sida 9.

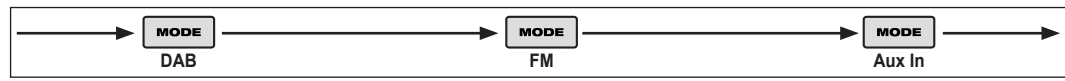
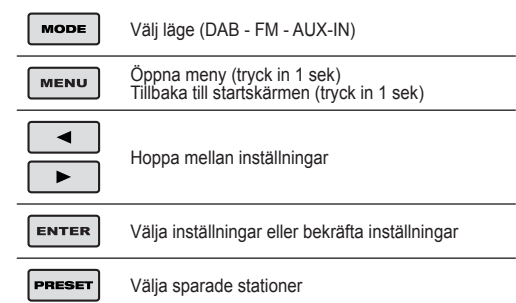

**DAB-MENY**

- Automatisk sökning
- Manuell sökning
- DRC  
*Av > Hög > Låg*
- Ta bort  
*Nej > Ja*
- System > ENTER

**FM-MENY**

- Sökinställningar  
*Alla Stationer > Bara starka stationer*
- Ljudinställning  
*Stereo tillåten > Endast mono*
- System > ENTER

**AUX-IN-MENY**

- System > ENTER

**SYSTEMMENY**

- Ljudutgång  
*Högtalare > SPDIF*
- Equaliser  
*Min EQ -> ENTER*  
*Normal > Classic > Jazz > Pop > Rock > Tal*
- Tid > ENTER
- Bakgrundsbelysning > ENTER
- Standby efter inaktivitet  
*Tidsöverskridelse till vstängning > 2 timmar > 4 timmar > 5 timmar > 6 timmar > hours > Avstängning*
- Språk  
*English > Deutsch > Francais > Italiano > Español > Português > Nederlands > Dansk > Norsk > Svenska > Suomi > Türkçe > Polski*
- Fabriksinställningar  
*Nej > Ja*
- Programvaruversion

**MIN EQ... MENY**

- Diskant  
*-7 > +7*
- Bas  
*-7 > +7*

**TIDMENY**

- Ställa in tid/datum  
*hh : mm : dd : mm : åååå*
- Auto uppdatering  
*Uppdatering från valfri källa > Uppdatering från DAB > Uppdatering från FM > Ingen uppdatering*
- Inställning 12/24 timmar  
*12 > 24*
- Datumformat  
*dd/mm/åååå > mm/dd/åååå*

**MENY BAKGRUNDSBELYSNING**

- Timeout  
*På > 10 > 20 > 30 > 45 > 60 > 90 > 120 > 180*
- Ljusstyrka  
*Hög > Medel > Låg*
- Nivå dimmer  
*Hög > Medel > Låg*

## KOMMA IGÅNG

När radion slås på första gången kommer den att vara i DAB läge och söker automatiskt efter radiostationer. Den kommer sedan att ställa in tiden och börja spela den första stationen den hittar.

Om det inte finns någon tidsignal kan man nå tidsinställningsfunktionen från Systemmenyn.

## DAB RADIOLÄGE

DAB radioläge tar emot DAB/DAB+ digitalradio och visar information om radiostationen och programmet/låten.

### Söka radiostationer (MENY ->Automatisk sökning)

**Du kan också behöva starta en sökning manuellt för att uppdatera listan med radiostationer på grund av en av följande orsaker:**

**Nya stationer kan tillkomma med jämna mellanrum.**

**Stationer kan stängas eller inte längre vara möjliga att ta emot (på listan visas ogiltiga stationer med ett frågetecken framför namnet).**

**Om mottagningen inte var bra vid den första sökningen (till exempel om antennen inte var uppfälld) kan detta leda till en tom eller ofullständig lista över stationer.**

**Om du har dålig mottagning av vissa stationer och överföringen avbryts kan du välja att bara ta med stationer med bra signalstyrka på listan.**

### Ta bort (MENY -> Ta bort)

Ta bort alla ogiltiga stationer i stationslistan försedda med ett "?" framför stationsnamnet.

### Välja stationer (< >)

Med piltangenterna kan du välja redan sparade stationer. På displayen visas Nu spelas med information om den nya stationen.

### Minnesplatser (PRESET)

Radion har 5 minnesplatser för DAB.

För att spara en station på en av minnesplatserna:

Tryck in PRESET och håll den intryckt tills Preset Store [Spara minnesplats] visas på displayen. Minnesplatserna (1-5) visas antingen som Tom eller med den för närvarande sparade stationens namn. Använd <> pilknapparna för att välja en minnesplats och tryck sedan en gång till för att spara den aktuella stationen.

Efter att det bekräftats att den aktuella stationen har sparats återgår displayen till Nu spelas.

För att hämta en sparad station:

Tryck kort på PRESET (displayen visar kort Preset Recall [Hämta minnesplats]). Välj en av de stationerna på listan med pilknapparna < > och tryck på ENTER för att bekräfta.

### Manuell sökning (MENY > Manuell sökning)

Förutom den vanliga automatiska sökningen kan du även manuellt söka efter en särskild kanal/frekvens. Det kan vara praktiskt för att ställa in antennen för att få så bra mottagning som möjligt, eller för att söka en särskild station för att uppdatera stationslistan.

Displayen visar den aktuella signalstyrkan hos den valda frekvensen. Inställningar av antennen kan man se på signalstyrkan som visas på displayen.

Obs: En förlängd rektangel visar ljudkvaliteten – om signalstyrkan som visas av rektanglarna sjunker under gränsvärdet kommer ljudkvaliteten att försämrans.

Samtidigt söker radion efter andra DAB stationer på den valda frekvensen och uppdaterar stationslistan med de nya stationers om hittas. För att lyssna på dessa nya stationer, gå tillbaka till displayen "Nu spelas" och välj som vanligt önskad station från stationslistan.

### Information om aktuellt program

Medan en station spelas visar displayen dessa namn och DLS (Dynamic Label Segment) som stationen överför, till exempel programnamn, spårets titel och kontaktuppgifter. Lång DLS information med mer än 16 tecken rullar över displayen.

### DRC - Dynamic range compression (MENY > DRC)

Den här funktionen minskar skillnaden mellan radiosändningarna med den högsta respektive lägsta ljudvolymen. Detta gör att tysta ljud blir starkare och starka ljud svagare..

**Obs:** DRC fungerar bara om funktionen stöds av den som sänder en viss radiostation.

## FM RADIOLÄGE

FM radioläge tar emot analoga radiosändningar från FM bandet och visar RDS (Radio Data System) information om stationen och programmet (om denna information sänds ut av den som sänder programmet).

### Söka radiostationer (MENY ->Sökinställningar)

En sökning stoppas när en signal hittas. Radion kan ställas in så att den stannar vid varje station eller bara vid signaler som sänder en stark signal.

### Välja stationer (< >)

Första gången du väljer FM radio är radion inställd på den lägsta frekvensen i FM bandet.

Med piltangenterna kan du välja redan sparade stationer. På displayen visas "Nu spelas" med information om den nya stationen.

### Minnesplatser (PRESET)

Radion har 5 förinställda minnesplatser för FM som fungerar på samma sätt som minnesplatserna för DAB (se ovan).

### Information om aktuellt program

Medan FM radio spelas visar displayen frekvensen, eller om RDS information finns tillgänglig, stationens namn och övrig "RadioText" information. Om det inte finns någon information visas bara frekvensen och meddelandet "Ingen radiotext".

### Sökinställningar (MENY -> Sökinställningar)

Med standardinställningen stoppas FM sökningar vid varje tillgänglig station (Alla stationer). Detta kan leda till dålig kvalitet från svaga stationer. För att få en bättre ljudkvalitet välj därför inställningen "Bara starka stationer".

### Ljusinställning (MENY-> Ljusinställning)

Som standard återges alla stereostationer i stereo. Hos svaga stationer kan detta leda till dålig ljudkvalitet. Ljudkvaliteten kan förbättras genom att man använder monolaget.

## AUX-IN-LÄGE

**Aux-In-läge** spelar upp ljuddata från en extern källa som en MP3-spelare.

### Information om aktuellt program

I Aux-In-läge visas "Auxiliary Input" på bildskärmen och laddningsstillståndet.

## SYSTEMINSTÄLLNINGAR

Med systeminställningarna kan skräddarsy radion med en mängd olika alternativ så att den passar till dina behov (se även avsnittet INSTÄLLNING).

### Ljudutgång

Möjliggör ljudåtergivningen direkt via de inbyggda högtalarna eller via SPDIF porten på baksidan på radion.

### Equaliser

Förutom en mängd olika förinställda alternativ (Normal/Classic/Jazz/Pop/Rock/Tal) finns alternativet Min EQ där du kan skapa dina egna equaliser inställningar.

### Tid

Tid och datum kan aktualiseras manuellt eller automatiskt. Med en automatisk aktualisering synkroniseras tid och datum automatiskt med tidsignaler som sänds via DAB eller FM (om tillgängliga). Du kan också ställa in formatet för visning av tid och datum.

### Bakgrundsbelysning

Radions display har en bakgrundsbelysning med tre olika ljusstyrkor och inställbar timeout (fördröjningstid i sekunder efter vilken displayen går över till dim-läge).

### Standby funktion efter inaktivitet

Tiden efter vilken radion ska gå över till standby kan ställas in.

### Språk

Språket för meddelanden på displayen kan väljas bland olika språk.

### Fabriksinställningar

Genom att återställa fabriksinställningarna förloras alla användaredefinierade och ersätts med de förinställda inställningarna för tid/datum, personliga inställningar, DAB stationslista och förinställda stationer.

### Uppdatering av programvara

Då och då ställer Milwaukee uppdateringar av programvaran till förfogande för att åtgärda fel och/eller tillhandahålla nya funktioner.

### OBSERVERA:

Innan du startar en uppdatering av programvaran, se till att radion är ordentligt ansluten till elnätet. Ett strömavbrott medan en uppdatering görs kan skada radion permanent.

### För att uppdatera radion:

1. Ladda ner programvaran från Milwaukee webbsajten till en PC.
2. Anslut radion till PC:n med en USB-kabel.
3. Kör uppdateringsprogrammet på PC:n.
4. Välj den aktuella uppdateringen av programvaran från systemmenyn och välj sedan "Ja" för att bekräfta.
5. Följ anvisningarna på bildskärmen.

### Programvaruversion

Visar den aktuella programvaruversionen.

## SKÖTSEL

Vid skador på kabeln, måste detta utföras av en Milwaukee serviceverkstad, då det erfordras specialverktyg för bytet.

Använd endast Milwaukee tillbehör och reservdelar. Reservdelar vars utbyte ej beskrivs bytes bäst av Milwaukee auktoriserad serviceverkstad (se broschyr Garanti/Kundtjänstadresser).

Vid behov av sprängskiss, kan en sådan, genom att uppgge maskinens art. nr. (som finns på typskylten) erhållas från: Techtronic Industries GmbH, Max-Eyth-Straße 10, 71364 Winnenden, Germany.

## SYMBOLER



OBSERVERA! VARNING! FARA!



Drag alltid ur kontakten när du utför arbeten på maskinen.



Läs instruktionen noga innan du startar maskinen.



Elektriska verktyg får inte kastas i hushållssoporna! Enligt direktivet 2002/96/EG som avser äldre elektrisk och elektronisk utrustning och dess tillämpning enligt nationell lagstiftning ska uttjänta elektriska verktyg sorterats separat och lämnas till miljövänlig återvinning.



Elverktyg skyddsklass II. Elverktyg hos vilket skyddet mot elstötar inte bara är avhängigt av basisoleringen utan också av att det finns extra skyddsåtgärder, som en dubbel isolering eller en förstärkt isolering. Det finns ingen anordning för anslutning av en skyddsledare.



Aggregatet är endast lämpad att användas inomhus. Får ej utsättas för regn.



Kasta aldrig utbytbara batterier i elden.



Byt alltid ut skadade batterier omedelbar.



CE-symbol



Nationell symbol för överensstämmelse Ukraine



EurAsian överensstämmelsesymbol.

Jännite .....	230 V
Nimellinen teho .....	30 W
Jännite vaihtoakku .....	18 V
Paino ilman vaihtoakun kera ja pakkaus .....	5,0 kg
Viritysalue FM .....	87,5-108 MHz
Viritysalue DAB+ .....	174,928-239,200 MHz
USB lähtöjännite .....	5,0 V / 2,1 A

**VAROITUS!** Lue kaikki turvallisuusmääräykset ja ohjeet. Turvallisuusohjeiden noudattamisen laiminlyönti saattaa johtaa sähköiskuun, tulipaloon ja/tai vakavaan loukkaantumiseen. Säilytä kaikki turvallisuus- ja muut ohjeet tulevaisuutta varten.

**RADION TURVALLISUUSOHJEET**

Laitetta ei saa purkaa eikä sen rakennetta millään tavalla muutta. Älä käytä laitetta veden läheisyydessä.

Puhdista ainoastaan kuivalla rievulla. Tietyt puhdistusaineet ja liuottimet ovat vahingollisia muoviosille ja eristysaineille. Pidä kädensija puhtaan ja kuivana sekä vapaana öljystä ja rasvasta. Jätä huoltotyöt osaavien ammattilaisten käsiin.

Älä sijoita lähelle lämpölähdettä.

Pidä ilmaa aina avoinna äläkä peitä niitä esim. sanomalehdillä, pöytäliinoilla, verhoilla tms.

Älä aseta avoliekkiä, esim. kynttilää, laitteen päälle

Laitteeseen ei saa päästä tipahtellutta tai roiskunutta vettä.

Laitteen päälle ei saa asettaa mitään nesteellä täytettyjä astioita, kuten esim. maljakoita.

Älä sijoita laitetta suljettuun hylykköön tai kaappiin, jonka ilmanvaihto ei ole riittävä.

Jos laitteen verkkopistoketta halutaan käyttää laitteen erottamiseen sähköverkosta, tulee verkkopistokkeen olla aina helposti tavoitettavissa.

Älä nouse laitteen päälle! Ota akku pois ennen kaikkia koneeseen tehtäviä toimenpiteitä.

Käytettyjä vaihtoakkuja ei saa polttaa eikä poistaa normaalin jätehuollon kautta. Milwaukeella on tarjolla vanhoja vaihtoakkuja varten ympäristöystävällinen jätehuoltopalvelu.

Vaihtoakkuja ei saa säilyttää yhdessä metalliesineiden kanssa (oikosulkuvaara).

Käytä ainoastaan System 18 V latauslaitetta System 18 V akkujen lataukseen. Älä käytä muiden järjestelmien akkuja.

Vaihtoakkuja ja latauslaitteita ei saa avata. Säilytys vain kuivissa tiloissa. Suojattava kosteudelta.

Vaurioituneesta akusta saattaa erityisen kovassa käytössä tai poikkeavassa lämpötilassa vuotaa akkuhappoa. Ihonkohta, joka on joutunut kosketukseen akkuhapon kanssa on viipymättä pestävä vedellä ja saippualla. Silmä, johon on joutunut akkuhappoa, on huuheidtava vedellä vähintään 10 minuutin ajan, jonka jälkeen on viipymättä hakeuduttava lääkärin apuun.

Tätä laitetta eivät saa käyttää tai puhdistaa sellaiset henkilöt, joiden ruumiilliset, aistiperäiset tai henkiset kyvyt ovat rajoittuneet tai joilla ei ole tähän tarvittavaa kokemusta tai tietämystä, paitsi jos heidän turvallisuudestaan laillisesti vastuullinen henkilö on opastanut heitä laitteen turvallisessa käsittelyssä. Yllämainittuja henkilöitä tulee valvoa heidän käyttäessään laitetta. Tämä

laite ei saa joutua lasten käsiin. Siksi sitä tulee säilyttää tuvallisessa paikassa poissa lasten ulottuvilta, kun sitä ei käytetä.

**TARKOITUKSEN MUKAINEN KÄYTTÖ**

Radio soveltuu digitaalisten (DAB) ja analogisten lähetysten (FM) vastaanottamiseen sekä audiotoistoon CD-soittimesta, MP3-soittimesta tai kasettinauhurista. Tämä radio on suunniteltu kestämään vaikeatkin käyttöolosuhteet sekä mahdolliset putoamiset.

Liitetyt laitteet voidaan ladata USB-liitännän kautta.

Radio on suunniteltu kestämään ankarassa työympäristössä sekä vahingossa tapahtuvia pudottamisia.

Älä käytä tuotetta ohjeiden vastaisesti.

**VERKKOLIITÄNTÄ**

Yhdistä ainoastaan yksivaiheiseen vaihtovirtaan, jonka verkkojännite on sama kuin tyyppikilvessä ilmoitettu. Myös liittäminen maadoittamattomiin pistorasioihin on mahdollista, sillä rakenne vastaa turvallisuusluokkaa II.

**LITIUM-IONI AKKUIEN KULJETTAMINEN**

Litium-ioniakut kuuluvat vaarallisten aineiden kuljetuksesta annettujen lakien piiriin.

Näiden akkujen kuljettaminen täytyy suorittaa noudattaen paikallisia, kansallisia ja kansainvälisiä määräyksiä ja säädöksiä.

- Kuluttajat saavat ilman muuta kuljettaa näitä akkuja teitä pitkin.
- Kaupallisessa kuljetuksessa huolintaliikkeiden täytyy kuljettaa litium-ioniakkuja vaarallisten aineiden kuljetuksesta annettujen määräysten mukaisesti. Ainoastaan tähän vastaavasti koulutetut henkilöt saavat suorittaa kuljetuksen valmistelutoimet ja itse kuljetuksen. Koko prosessia tulee valvoa asiantuntevasti.

Seuraavat kohdat tulee huomioida akkuja kuljettaessa:

- Varmista, että akkujen kontaktit on suojattu ja eristetty, jotta vältetään lyhytsulut.
- Huolehdi siitä, ettei akkurasja voi luiskahtaa paikaltaan pakkauksen sisällä.
- Vahingoittuneita tai vuotavia akkuja ei saa kuljettaa.

Pyydä tarkemmat tiedot huolintaliikkeeltäsi.

Valikkorakenteen ja käytön esimerkkejä on myös sivuilla 8 ja 9.

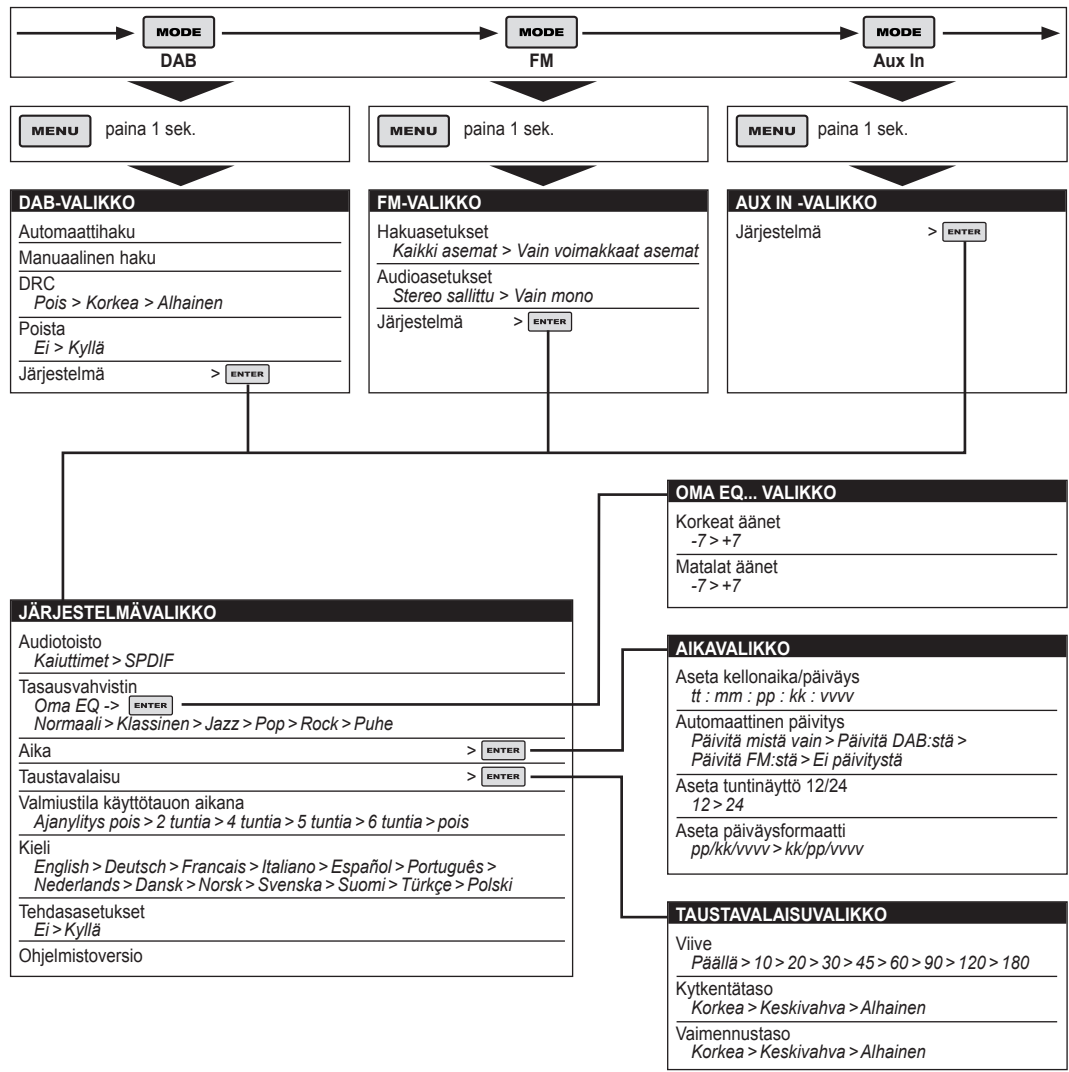
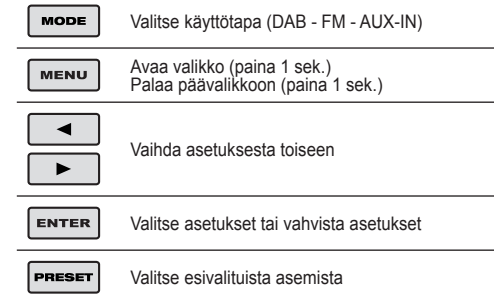

## ENSİKÄYNNISTYS

Kun radio saa ensimmäisen kerran virtaa, se kytkeytyy DAB-käyttötavalle ja käynnistää automaattisen asemanhaun. Sitten se asettaa kellonajan ja alkaa toistaa ensimmäistä löytämänsä asemaa.

Jos aikasignaalia ei ole, niin kellonajan ja päiväyksen asetustoiminto löytyy järjestelmävalikosta.

## DB-RADIO -KÄYTTÖTAPA

DAB-radio vastaanottaa DAB/DAB+ -radiosignaalin ja tuo näyttöön tiedot asemasta ja lähetyksestä/kappaleesta.

### Asemien haku (VALIKKO -> Automaattinen haku)

- Mahdollisesti sinun täytyy käynnistää haku manuaalisesti asemien päivittämiseksi. Syynä voi olla jokin seuraavista:

- Käyttöön tulee uusia asemia.

- Asemia suljetaan tai niiden vastaanotto käy mahdottomaksi (asemaluettelossa näiden asemien nimien edessä on kysymysmerkki).

- Jos vastaanotto alkuperäisen haun aikana ei ollut hyvä (esimerkiksi antenni ei ollut auki), niin kuultavien asemien luettelo voi olla tyhjä tai puutteellinen.

- Jos joidenkin asemien vastaanotto on heikko ja toisto keskeytyy, voit luetteloida vain asemat, joiden signaali on voimakas.

### Poisto (VALIKKO -> Poisto)

Sen avulla poistetaan asemaluettelosta kaikki asemat, joiden nimen edessä on „?“.

### Aseman valinta (< >)

Voit valita jonkin haetuista asemista. Nyt toistossa -ruutuun tulevat valitun uuden aseman tiedot.

### Esiasetukset (PRESET)

Radiossa on 5 muistipaikkaa DAB-asemien tallentamista varten.

Näin tallennat aseman muistipaikkaan:

Paina PRESET-näppäintä ja pidä se painettuna, kunnes näyttössä lukee Preset Store. Muistipaikat (1-5) tulevat näyttöön joko merkinnällä are tyhjä tai senhetkisen tallennetun aseman nimellä. Valitse muistipaikka nuolinäppäimillä < > ja paina sitä sitten tallentaaksesi senhetkisen aseman.

Kun esiasetetun aseman tallennus on vahvistettu, niin näyttöön tulee Nyt toistossa -ruutu.

Esiasetetun aseman haku:

Paina PRESET-näppäintä lyhyesti (näyttöön tulee Preset Recall). Valitse jokin luettelusta asemista käyttäen nuolinäppäimiä ja paina ENTER-näppäintä valitaksesi sen.

### Manuaalinen haku (VALIKKO > Manuaalinen haku)

Normaalin hakumenettelyn lisäksi voit myös manuaalisesti säätää tietyn kanavan/taajuuden. Tästä voi olla hyötyä, kun haluat säätää antennisi parhaalle mahdolliselle vastaanotolle ja hakea tietyn kanavan päivittäaksesi asemaluettelon.

Näytössä on reaaliaikainen valitulla taajuudella vastaanotetun signaalin vahvuus. Antennin tarkistamisen vaikutukset näkyvät näytössä vastaanotetun signaalin vahvuudessa.

Huomaa: Hieman suurempi suorakulmio osoittaa toiston laatukeynnyksen – jos signaalin voimakkuus, joka osoitetaan umpisuorakulmioilla, laskee tämän kynnyksen alle, niin toiston laatu heikkenee.

Samanaikaisesti radio hakee DAB-asemia valitulla taajuudella ja lisää löydetty uudet asemat asemaluetteloon. Kuunnellaksesi löydettyjä asemia palaa Nyt toistossa -ruutuun ja valitse haluamasi asema tavalliseen tapaan asemaluettelosta.

### Nyt toistossa -tiedot

Toiston aikana näytössä näkyvät aseman nimi ja aseman lähettämät DLS-tiedot (Dynamic Label Segment), kuten ohjelman nimi, kappaleen nimi ja yhteystiedot. DLS-tiedot, jotka ovat yli 16 merkin mittaiset, kulkevat osa kerrallaan näytön poikki.

### DRC - Dynamic range compression (VALIKKO > DRC)

Tällä toiminnolla vähennetään toiston äänekämpiä ja hiljaisimpien osien välistä erotusta. Käytännössä hiljaiset äänet ovat suhteessa voimakkaampia ja voimakkaat äänet suhteessa hiljaisempia.

**Huomaa:** DRC toimii vain jos kyseinen asema on sallinut sen lähetyksissään.

## FM-RADIO -KÄYTTÖTAPA

FM-radio vastaanottaa analogisia radiolähetyksiä ULA-taajuuksilla ja tuo näyttöön RDS-tiedot (Radio Data System) asemasta ja toistosta (mikäli kyseinen asema lähettää ne),

### Asemien haku (VALIKKO -> Automaattinen haku)

Haku pysähtyy, kun löydetään signaali. Radio voidaan asettaa pysähtymään jokaisen aseman kohdalla tai vain asemilla, joiden signaali on voimakas.

### Aseman valinta (< >)

Kun valitset käyttötavaksi FM-radion ensimmäisen kerran, niin radio asetetaan ULA-nauhan alhaisimmalle taajuudelle.

Voit valita jonkin haetuista asemista. Nyt toistossa -ruutuun tulevat valitun uuden aseman tiedot.

### Esiasetukset (PRESET)

Radiossa on 5 esiasetettua muistipaikkaa FM-asemia varten, ja niiden käyttö vastaa edellä selostettua käyttöä DAB-käyttötavalla.

### Nyt toistossa -tiedot

FM-radion toiston aikana näytössä on aseman taajuus tai, mikäli saatavana ovat RDS-tiedot, aseman nimi ja muut „Radioteksti“-tiedot. Jos tietoja ei ole, näytössä on vain taajuus ja teksti No RadioText.

### Hakuasetukset (VALIKKO -> Hakuasetukset)

Vakioasetuksena FM-haku pysähtyy jokaisella kuultavalla asemalla (Kaikki asemat). Tämän vuoksi heikkojen asemien vastaanotossa voi esiintyä huonoa toistoa. Toistolaadun parantamiseksi valitse asetus Vain voimakkaat asemat.

### Toistoasetukset (VALIKKO -> Toistoasetukset)

Vakioasetuksena kaikki stereoaesemat toistetaan stereona. Heikoilla asemilla tästä voi aiheutua huonoa toistoa. Toiston laatua voidaan parantaa monotoistoa käyttämällä.

## AUX IN -KÄYTTÖTAPA

**Aux In -käyttötavalla** toisto tapahtuu ulkoisesta lähteestä, kuten MP3-soittimesta.

### Nyt toistossa -tiedot

Aux In -käyttötavalla näytössä on teksti Auxiliary Input ja virtatila.

## JÄRJESTELMÄASETUKSET

Järjestelmäasetusten avulla voit räätälöidä radiosii lukuisien valintaominaisuuksien avulla sopimaan tarkoituksiisi (katso myös ASETUKSET-osio).

### Audiotoisto

Voit suunnata toiston sisäänrakennettuihin kaiuttimiin (Speakers) tai SPDIF-porttiin laitteen takasivulla (SPDIF).

### Tasausvahvistin

Siinä on useita esiasetettuja asetuksia (Normaali/Klassinen/Jazz/Pop/Rock/Puhe) sekä Oma EQ -optio, jolla voit luoda omat tasausvahvistimen asetukset.

### Kellonaika/Päiväys

Kellonaika ja päiväys voidaan päivittää manuaalisesti tai automaattisesti. Automaattisen päiväyksen avulla kellonaika ja päiväys tahdistetaan automaattisesti DAB- ja FM-asemien lähettämiin kansallisiin aikamerkkeihin (mikäli saatavilla). Voit myös valita haluamasi kellonajan ja päiväyksen näyttöformaatin.

### Taustavalaisu

Radion näytössä on taustavalaisu kolmella kirkkausasetuksella sekä säädettävällä viiveellä (se ilmoittaa sekunteina ajan, jonka kuluttua näyttö palaa himmeä-tasolle).

### Valmiustilat toiminto

Valittavissa oleva radion valmiustilan kesto.

### Kieli

Näyttöruudung tekstien kieli voidaan valita eri kielistä.

### Tehdasasetukset

Tehdasasetukset pyyhkivät kaikki käyttäjän asetukset ja korvaavat ne alkuperäisillä vakioasetuksilla, jolloin kellonaika/päiväys, valinnat/asetukset, DAB-asemaluettelo ja esiasetetut asemat menetetään.

### Ohjelmapäivitys

Milwaukee voi aika ajoin tarjota ohjelmapäivityksiä virheiden poistamiseen ja/tai täydentävien ominaisuuksien lisäämiseen.

### VAROITUS:

Varmista ennen ohjelmapäivityksen aloittamista, että radio on liitetty vakaaseen sähköverkkoon. Jos virta katkeaa päivityksen aikana, niin laite saattaa vahingoittua pysyvästi.

### Radion päivitys:

- Lataa ohjelmisto Milwaukee-sivustosta mikrotietokoneella.
- Liitä radiosii tietokoneeseen USB-kaapelilla.
- Käynnistä päivitysohjelma tietokoneella.
- Valitse Järjestelmävalikon kohta Ohjelmapäivitys ja sitten Kyllä vahvistaaksesi valinnan.
- Noudata näytön ohjeita.

### Ohjelmistoversio

Tästä näet tämänhetkisen ohjelmistoversion.

## HUOLTO

Vaurioituneen liitosjohdon vaihto on suoritettava valtuutetussa Milwaukee huoltoliikkeessä, sillä työn suorittaminen vaatii erikoistyökälua.

Käytä vain Milwaukee:n lisälaitteita ja varaosia. Käytä ammattitaitoisten Milwaukee-huoltosopimusliikkeiden palveluja muiden kuin käyttöohjeessa kuvattujen osien vaihdossa. (esite takuu/huoltoliikeluettelo).

Tarpeen vaatiessa voit pyytää lähettämään laitteen kokoonpanopiirustuksen ilmoittamalla arvokilven numeron seuraavasta osoitteesta: Techtronic Industries GmbH, Max-Eyth-Straße 10, 71364 Winnenden, Germany.

## SYMBOLIT



HUOMIO! VAROITUS! VAARA!



Irrota aina pistotulppa seinäkoskettimesta ennen koneeseen tehtäviä toimempiteitä.



Lue käyttöohjeet huolellisesti, ennen koneen käynnistämistä.



Älä hävitä sähköjokalua tavallisen kotitalousjätteen mukana! Vanhoja sähkö- ja elektroniikkalaitteita koskevan EU-direktiivin 2002/96/ETY ja sen maakohtaisten sovellusten mukaisesti käytetyt sähköjokalut on toimitettava ongelmajätteen keräyspisteeseen ja ohjattava ympäristöystävälliseen kierrätykseen.



Suojaluokan II sähköjokalua. Sähköjokalua, jonka sähköiskunsuojaus ei ole riippuvainen ainoastaan peruseristyksestä, vaan myös siitä, että käytetään lisäturvatoimia, kuten kaksinkertaista eristystä tai vahvistettua eristystä. Laitteessa ei ole suojohtimen liittämiseen tarvittavia varusteita.



Työkalu käytettävä sisätiloissa. Suojeltava sateelta.



Käytettyjä akkuja ei saa hävittää polttamalla.



Älä milloinkaan lataa vaurioitunutta akkua. Vaihda uuteen.



CE-merkki



Kansallinen standardinmukaisuusmerkki Ukraina



EurAsian-vaatimustenmukaisuusmerkki.

Τάση .....	230 V
Ονομαστική ισχύς .....	30 W
Τάση αναλακτικής μπαταρίας .....	18 V
Βάρος χωρίς αναλακτική μπαταρία και τη συσκευασία .....	5,0 kg
Περιοχή λήψης FM .....	87,5-108 MHz
Περιοχή λήψης DAB+ .....	174,928-239,200 MHz
Τάση εξόδου USB .....	5,0 V / 2,1 A

**⚠ ΠΡΟΣΟΧΗ!** Διαβάστε όλες τις οδηγίες ασφαλείας και τις οδηγίες χρήσεως. Αμέλειες κατά την τήρηση των προειδοποιητικών υποδείξεων μπορεί να προκαλέσουν ηλεκτροπληξία, κίνδυνο πυρκαγιάς ή/και σοβαρούς τραυματισμούς. **Φυλάξτε όλες τις προειδοποιητικές υποδείξεις και οδηγίες για κάθε μελλοντική χρήση.**

**ΟΔΗΓΙΕΣ ΑΣΦΑΛΕΙΑΣ ΓΙΑ ΤΟ ΡΑΔΙΟΦΩΝΟ**

Να μην ανοίγετε ποτέ τη συσκευή, να μην την αποσυναρμολογείτε ούτε να την τροποποιείτε με οποιοδήποτε τρόπο.

Μην χρησιμοποιείτε αυτή τη συσκευή κοντά σε νερό

Να καθαρίζετε μόνο με ένα στεγνό πανί. Μερικά υγρά καθαρισμού καταστρέφουν τα πλαστικά ή άλλα μονωμένα εξαρτήματα. Να διατηρείτε καθαρή και στεγνή τη συσκευή, χωρίς λάδια και γράσα.

Οι επισκευές πρέπει να πραγματοποιούνται μόνο από ειδικευμένο προσωπικό.

Μην τοποθετείτε τη συσκευή κοντά σε πηγές θερμότητας.

Διατηρείτε πάντα ελεύθερα τα ανοίγματα αερισμού και μην τα καλύπτετε με αντικείμενα όπως εφημερίδες, τραπεζομάντηλα, κουρτίνες, κτλ.

Μην τοποθετείτε αντικείμενα με φλόγα π. χ. κεριά επάνω στη συσκευή

Η συσκευή δεν επιτρέπεται να εκτίθεται σε σταγόνες ή πιτσιλιές νερού. Επάνω στη συσκευή δεν επιτρέπεται να τοποθετηθούν δοχεία με υγρά, όπως π. χ. βάζα.

Μην τοποθετείτε τη συσκευή σε κλειστά ράφια ή ντουλάπες χωρίς επαρκή αερισμό.

Όταν χρησιμοποιείται το φως για την αποσύνδεση της συσκευής από την ηλεκτρική τροφοδοσία, πρέπει το φως να είναι εύκολα προσβάσιμο ανά πάσα στιγμή.

Μην ανεβείτε επάνω στην συσκευή! Πριν από κάθε εργασία στη μηχανή αφαιρείτε την αναλακτική μπαταρία.

Μην πετάτε τις μεταχειρισμένες αναλακτικές μπαταρίες στη φωτιά ή στα οικιακά απορρίμματα. Η Milwaukee προσφέρει μια απόσυρση των παλιών αναλακτικών μπαταριών σύμφωνα με τους κανόνες προστασίας του περιβάλλοντος, ρωτήστε παρακαλώ σχετικά στο ειδικό κατάστημα πώλησης.

Μην αποθηκεύετε τις αναλακτικές μπαταρίες μαζί με μεταλλικά αντικείμενα (κίνδυνος βραχυκυκλώματος).

Φορτίζετε τις αναλακτικές μπαταρίες του συστήματος 18 V μόνο με φορτιστές του συστήματος 18 V. Μη φορτίζετε μπαταρίες από άλλα συστήματα.

Μην ανοίγετε τις αναλακτικές μπαταρίες και τους φορτιστές και τους φορτιστές για αποθήκευση μόνο στεγνούς χώρους. Προστατεύετε τις αναλακτικές μπαταρίες και τους φορτιστές από την υγρασία.

Όταν υπάρχει υπερβολική κατανόηση ή υψηλή θερμοκρασία μπορεί να τρέξει υγρό μπαταρίας από τις χαλασμένες επαναφορτιζόμενες μπαταρίες. Αν έρθετε σε επαφή με υγρό μπαταρίας να πλυθείτε αμέσως με νερό και σαπούνι. Σε περίπτωση επαφής με τα μάτια να πλυθείτε σχολαστικά για τουλάχιστον 10 λεπτά και να αναζητήσετε αμέσως ένα γιατρό.

Η χρήση και ο καθαρισμός αυτού του εργαλείου δεν επιτρέπεται να πραγματοποιείται από άτομα με μειωμένες σωματικές και διανοητικές ικανότητες και αισθητικές δεξιότητες ή/και άτομα με ελλιπή εμπειρία και γνώση σχετικά με τον ασφαλή χειρισμό του εκτός και αν βρίσκονται υπό

την επίβλεψη ατόμων που είναι νομικά υπεύθυνα για την ασφάλειά τους. Τα παραπάνω άτομα πρέπει να επιβλέπονται κατά τη χρήση του εν λόγω εργαλείου. Το εργαλείο δεν είναι κατάλληλο για παιδιά. Για αυτόν τον λόγο πρέπει όταν δεν χρησιμοποιείται να φυλάσσεται σε ασφαλές μέρος μακριά από παιδιά.

**ΧΡΗΣΗ ΣΥΜΦΩΝΑ ΜΕ ΤΟ ΣΚΟΠΟ ΠΡΟΟΡΙΣΜΟΥ**

Αυτό το ράδιο είναι κατάλληλο για τη λήψη ψηφιακών (DAB) και αναλογικών (FM) εκπομπών, καθώς επίσης για την εισαγωγή αρχείων ήχου από συσκευές αναπαραγωγής CD/MP3 ή κασετόφωνα. Η συσκευή είναι κατάλληλη για οικοδομές/εργοτάξια και αντέχει επίσης σε περιστασιακές πτώσεις.

Οι συνδεδεμένες συσκευές μπορούν να φορτιστούν μέσω της σύνδεσης USB.

Το ραδιόφωνο είναι κατάλληλο λόγω της συμπαγούς κατασκευής του για τη χρήση στο εργοστάσιο.

Αυτή η συσκευή επιτρέπεται να χρησιμοποιηθεί μόνο σύμφωνα με τον αναφερόμενο σκοπό προορισμού.

**ΣΥΝΔΕΞΗ ΣΤΟ ΗΛΕΚΤΡΙΚΟ ΔΙΚΤΥΟ**

Συνδέετε μόνο σε μονοφασικό εναλλασσόμενο ρεύμα και μόνο σε τάση δικτύου όπως αναφέρεται στην πινακίδα τεχνικών χαρακτηριστικών. Η σύνδεση είναι επίσης εφικτή σε πρίζες χωρίς προστασία επαφής, διότι έχει προβλεφθεί εξοπλισμός κατηγορίας προστασίας II.

**ΜΕΤΑΦΟΡΑ ΤΩΝ ΜΠΑΤΑΡΙΩΝ ΙΟΝΤΩΝ ΛΙΘΙΟΥ**

Οι μπαταρίες ιόντων λιθίου υπόκεινται στις απαιτήσεις των νομικών διατάξεων για την μεταφορά επικινδύνων εμπορευμάτων.

Η μεταφορά τέτοιων μπαταριών πρέπει να πραγματοποιείται τηρώντας τους τοπικούς, εθνικούς και διεθνείς κανονισμούς και τις αντίστοιχες διατάξεις.

- Επιτρέπεται η μεταφορά τέτοιων μπαταριών στο δρόμο χωρίς περαιτέρω απαιτήσεις.
- Η εμπορική μεταφορά μπαταριών ιόντων λιθίου από εταιρείες μεταφορών υπόκειται στις απαιτήσεις των νομικών διατάξεων για την μεταφορά επικινδύνων εμπορευμάτων. Οι προτοιμασίες αποστολής και η μεταφορά πραγματοποιούνται αποκλειστικά από ειδικά εκπαιδευμένα πρόσωπα. Η συνολική διαδικασία συνοδεύεται από εξειδικευμένο προσωπικό.

Κατά τη μεταφορά μπαταριών ιόντων λιθίου πρέπει να προσέχετε τα εξής:

- Φροντίστε τα σημεία επαφών να είναι προστατευμένα και μονωμένα ώστε να αποφευχθούν βραχυκυκλώματα.
- Προσέξτε το πακέτο μπαταριών να είναι σταθερό μέσα στη συσκευασία και να μη γλιστρά.
- Η μεταφορά μπαταριών που παρουσιάζουν φθορές ή διαρροές δεν επιτρέπεται.

Για περισσότερες πληροφορίες απευθυνθείτε στην εταιρεία μεταφορών.

Για τη δομή του μενού και το χειρισμό βλέπε επίσης τις απεικονίσεις στις σελίδες 8 και 9.

<b>MODE</b>	Επιλογή είδους λειτουργίας (DAB / FM / AUX-IN)
<b>MENU</b>	Εμφάνιση του μενού (πίεστε για 1 δευτ.) Πίσω στο κύριο μενού (πίεστε για 1 δευτ.)
<b>◀</b>	Αλλαγή από μια ρύθμιση στην επόμενη
<b>▶</b>	
<b>ENTER</b>	Επιλογή ή επιβεβαίωση ρυθμίσεων
<b>PRESET</b>	Επιλογή απομνημονευμένων ραδιοφωνικών σταθμών

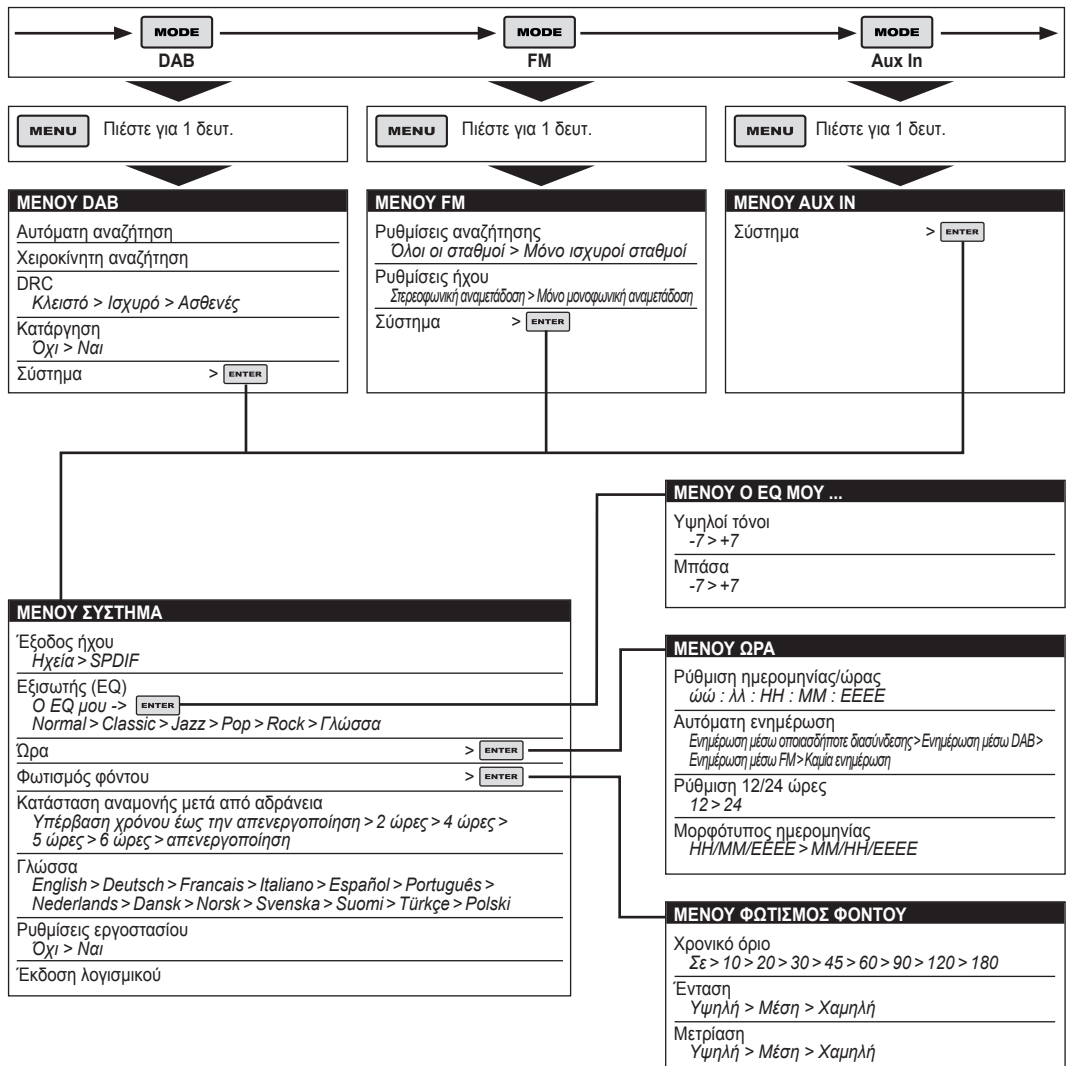

## ΠΡΩΤΑ ΒΗΜΑΤΑ

Όταν ενεργοποιηθεί το ράδιο για πρώτη φορά, βρίσκεται στο είδος λειτουργίας DAB και ψάχνει για ραδιοφωνικούς σταθμούς αυτόματα. Κατόπιν πραγματοποιείται η ρύθμιση ώρας και το ράδιο παίζει τον πρώτο σταθμό που έχει βρει.

Εάν δεν λήφθηκε κανένα σήμα χρόνου, τότε μπορεί να ρυθμίζεται η ώρα μέσω του μενού συστήματος.

## ΕΙΔΟΣ ΛΕΙΤΟΥΡΓΙΑΣ DAB

Στο είδος λειτουργίας DAB λαμβάνει το ράδιο ραδιοφωνικούς σταθμούς τύπου DAB/DAB+ και εμφανίζει πληροφορίες για το σταθμό και το τρέχον πρόγραμμα/τραγουδί.

### Αναζήτηση σταθμών (MENOY -> Αυτόματη αναζήτηση)

- Λόγω των παρακάτω αναφερόμενων λόγων μπορεί να απαιτείται η χειροκίνητη αναπροσαρμογή τού καταλόγου ραδιοφωνικών σταθμών:

- όταν είναι διαθέσιμο νέο ραδιοφωνικό σταθμό!

- όταν καταργούνται ραδιοφωνικοί σταθμοί ή δεν μπορεί να γίνει πλέον η λήψη τους (άκυροι σταθμοί μαρκάρονται στον κατάλογο ραδιοφωνικών σταθμών με ένα ερωτηματικό μπροστά από το όνομα)

- εάν κατά την πρώτη αναζήτηση δεν ήταν καλή η λήψη (για παράδειγμα, επειδή δεν είχε ανυψωθεί η κεραία). Γι' αυτό μπορεί να προκύψει ένας άδειος ή ελλιπής κατάλογος ραδιοφωνικών σταθμών

- όταν γίνεται κακή λήψη σταθμών και η αναμετάδοση διακόπτεται. Σε αυτή την περίπτωση μπορεί να ρυθμίζεται ο κατάλογος έτσι, ώστε να εισάγονται στον κατάλογο μόνο σταθμοί με ισχυρό σήμα.

### Κατάργηση (MENOY -> Κατάργηση)

Όλοι οι σταθμοί στον κατάλογο που έχουν ένα «?», καταργούνται.

### Επιλογή σταθμού (< >)

Με τα πλήκτρα βέλους μπορείτε να επιλέξετε τους σταθμούς που έχουν απομνημονευτεί. Στην οθόνη ραδίου εμφανίζεται ο νέος ραδιοφωνικός σταθμός.

### Χώροι αποθήκευσης (PRESET)

Το ράδιο διαθέτει 5 χώρους αποθήκευσης για DAB.

Απομνημόνευση ενός ραδιοφωνικού σταθμού σε ένα χώρο αποθήκευσης:

Κρατήστε το πλήκτρο PRESET πατημένο, μέχρι να εμφανιστεί στην οθόνη «Preset Store» [απομνημόνευση χώρου αποθήκευσης]. Οι χώροι αποθήκευσης (1–5) εμφανίζονται είτε άδειοι είτε με το όνομα του σταθμού που είναι αποθηκευμένος αυτή τη στιγμή. Χρησιμοποιείτε τα πλήκτρα βέλους < >, για να επιλέξετε ένα χώρο αποθήκευσης κι έπειτα πιάστε εκ νέου, για να αποθηκεύσετε τον επίκαιρο ραδιοφωνικό σταθμό.

Αφού έγινε η επιβεβαίωση αποθηκεύσεως του επίκαιρου ραδιοφωνικού σταθμού, γίνεται επαναφορά τής ένδειξης στην οθόνη ραδίου.

Κλήση ενός αποθηκευμένου σταθμού:

Σύντομη πύεση του πλήκρου PRESET (στην οθόνη εμφανίζεται «Preset Recall» [κλήση χώρου αποθήκευσης]). Με τα πλήκτρα βέλους < > επιλέγετε τον επιθυμητό σταθμό και επιβεβαιώνετε με ENTER.

### Χειροκίνητη αναζήτηση σταθμών (MENOY -> Χειροκίνητη αναζήτηση)

Εκτός από την αυτόματη αναζήτηση μπορείτε να αναζητήσετε ένα συγκεκριμένο σταθμό ή μια συχνότητα επίσης και χειροκίνητα. Η χειροκίνητη αναζήτηση είναι χρήσιμη κατά τη ρύθμιση της κεραίας για την ιδανική λήψη ή κατά την αναζήτηση ενός συγκεκριμένου σταθμού με σκοπό την επικαιροποίηση του καταλόγου ραδιοφωνικών σταθμών.

Στην οθόνη εμφανίζεται η επίκαιρη ένταση σήματος της επιλεγμένης συχνότητας σταθμού. Μια τροποποίηση της ρύθμισης της κεραίας είναι αναγνώσιμη στη μεταβολή τής εμφανιζόμενης έντασης σήματος.

Υπόδειξη: Ένα επεκτεινόμενο ορθογώνιο παραλληλόγραμμο δείχνει την ποιότητα ήχου – όταν πέφτει η εμφανιζόμενη μέσω του ορθογώνιου παραλληλόγραμμου ένταση σήματος κάτω από αυτή την οριακή τιμή, χειροτερεύει η ποιότητα ήχου.

Παράλληλα, το ράδιο ψάχνει για άλλους σταθμούς DAB στην αναγραφόμενη συχνότητα και αναπροσαρμόζει τον κατάλογο ραδιοφωνικών σταθμών με τους νέους σταθμούς που βρέθηκαν. Για να ακούσετε τους νέους σταθμούς, επιστρέψτε στην οθόνη ραδίου και επιλέξτε τον επιθυμητό σταθμό, ως συνήθως, από τον κατάλογο ραδιοφωνικών σταθμών.

### Πληροφορίες για το επίκαιρο πρόγραμμα

Κατά την ακρόαση ενός σταθμού εμφανίζονται το όνομα και οι πληροφορίες DLS (Dynamic Label Segment) που μεταδίδονται από το σταθμό, για παράδειγμα το όνομα του προγράμματος, ο τίτλος που παίζεται επίκαιρα, και στοιχεία επικοινωνίας. Εκτενή στοιχεία DLS με περισσότερα από 16 σύμβολα εμφανίζονται στην οθόνη κατά σειρά.

### DRC – Dynamic Range Compression (MENOY -> DRC)

Με τη βοήθεια αυτής της λειτουργίας μειώνεται η διαφορά μεταξύ της πιο δυνατής και της πιο σιγαλής αναμετάδοσης. Κατ' αυτό τον τρόπο γίνονται οι σιγανόι τόνοι σε σύγκριση πιο δυνατοί και οι δυνατοί τόνοι ακούγονται πιο σιγανόι.

Υπόδειξη: DRC είναι διαθέσιμο μόνο όταν υποστηρίζεται η λειτουργία από το φορέα αναμετάδοσης.

## ΕΙΔΟΣ ΛΕΙΤΟΥΡΓΙΑΣ FM

Στο είδος λειτουργίας FM γίνεται η λήψη των ραδιοφωνικών εκπομπών μέσω υπερβραχέου κύματος. Στην οθόνη εμφανίζονται πληροφορίες RDS (Radio Data System) για το σταθμό (εφόσον μεταδίδονται από το σχετικό ραδιοηλεκτρονικό φορέα).

### Αναζήτηση σταθμών (MENOY -> Ρυθμίσεις αναζήτησης)

Μόλις βρεθεί ένα σήμα, σταματάει η αναζήτηση σταθμών. Το ράδιο μπορεί να ρυθμίζεται έτσι, ώστε να σταματάει σε κάθε σταθμό ή να επιλέγει μόνο σταθμούς με ισχυρό σήμα.

### Επιλογή σταθμού (< >)

Κατά την επιλογή του είδους λειτουργίας FM ρυθμίζεται το ράδιο στη χαμηλότερη συχνότητα της ζώνης των FM.

Με τα πλήκτρα βέλους μπορείτε να μεταβείτε στους ήδη ευρισκόμενους σταθμούς. Στην οθόνη εμφανίζονται πληροφορίες για τον επίκαιρο σταθμό.

### Χώροι αποθήκευσης (PRESET)

Το ράδιο διαθέτει 5 χώρους αποθήκευσης για σταθμούς FM, οι οποίοι λειτουργούν ακριβώς έτσι όπως οι χώροι αποθήκευσης για σταθμούς DAB (βλέπε επάνω).

### Πληροφορίες για το επίκαιρο πρόγραμμα

Κατά την αναμετάδοση ενός σταθμού FM εμφανίζεται στην οθόνη η συχνότητα. Εφόσον είναι διαθέσιμα δεδομένα RDS, εμφανίζονται επίσης το όνομα του σταθμού, καθώς επίσης ραδιοφωνικά στοιχεία υπό μορφήν κειμένου. Εάν δεν είναι διαθέσιμα δεδομένα, εμφανίζονται μόνο η συχνότητα και η αναγγελία «Δεν υπάρχουν ραδιοφωνικά στοιχεία υπό μορφήν κειμένου».

### Ρυθμίσεις αναζήτησης (MENOY -> Ρυθμίσεις αναζήτησης)

Στη βασική ρύθμιση σταματάει η αναζήτηση σταθμών FM σε κάθε διαθέσιμο, ραδιοφωνικό σταθμό (Όλοι οι σταθμοί). Αυτό μπορεί να έχει ως συνέπεια την κακή ακρόαση των σταθμών με ασθενές σήμα. Για καλύτερη ποιότητα ήχου επιλέξτε γι' αυτό τη ρύθμιση «Μόνο ισχυρούς σταθμούς».

### Ρυθμίσεις ήχου (MENOY -> Ρυθμίσεις ήχου)

Στερεοφωνικοί σταθμοί εκπέμπουν κατά βάση στερεοφωνικώς. Σε σταθμούς με ασθενές σήμα μπορεί να οδηγήσει αυτό σε κακή ποιότητα ήχου. Σε αυτή την περίπτωση μπορεί να βελτιώνεται η ποιότητα μέσω της μονοφωνικής επιλογής.

## ΕΙΔΟΣ ΛΕΙΤΟΥΡΓΙΑΣ AUX IN

Στο είδος λειτουργίας Aux In αναμεταδίδει το ράδιο δεδομένα μιας εξωτερικής πηγής, όπως π.χ. μιας συσκευής αναπαραγωγής MP3.

### Πληροφορίες για το επίκαιρο πρόγραμμα

Στο είδος λειτουργίας AUX IN εμφανίζονται στην οθόνη Auxiliary Input και η κατάσταση φόρτισης.

## ΡΥΘΙΜΙΣΕΙΣ ΣΥΣΤΗΜΑΤΟΣ

Με τη βοήθεια των ρυθμίσεων συστήματος και μια σειρά επιλογών μπορείτε να προσαρμόσετε το ράδιο στις προσωπικές σας ανάγκες (βλέπε επίσης παράγραφο ΡΥΘΙΜΙΣΗ).

### Έξοδος ήχου

Επιτρέπει την άμεση έξοδο ήχου μέσω των ενσωματωμένων ηχείων ή της θύρας SPDIF (SPDIF) στο πίσω μέρος τής συσκευής.

### Εξισωτής

Εκτός από μια σειρά προεπιλογών (Normal/Classic/Jazz/Pop/Rock/Γλώσσα) είναι στη διάθεσή σας εδώ και η επιλογή «O EQ μου», με την οποία μπορείτε να προγραμματίσετε τις δικές σας ρυθμίσεις εξισωτή.

### Ωρα

Η ημερομηνία και η ώρα μπορούν να ρυθμίζονται χειροκίνητα ή αυτόματα. Κατά την αυτόματη ρύθμιση συγχρονίζονται ημερομηνία και ώρα με τα εθνικά, μεταδιδόμενα μέσω DAB και UKW σήματα (εφόσον υπάρχουν). Ο μορφότυπος ημερομηνίας και ώρας μπορεί να ρυθμίζεται, όπως επιθυμείτε.

### Φωτισμός φόντου

Ο φωτισμός φόντου του ραδίου μπορεί να ρυθμίζεται σε τρεις διαφορετικές εντάσεις. Μπορεί επίσης να επιλεγεί και ο χρόνος απενεργοποίησης (καθώς και ο χρόνος μετάβασης της οθόνης στη λειτουργία μετρίωσης, σε δευτερόλεπτα).

### Λειτουργία αναμονής μετά από αδράνεια

Ο χρόνος που μεσολαβεί έως τη μετάβαση του ραδίου στη λειτουργία αναμονής, μπορεί να ρυθμίζεται.

### Γλώσσα

Η ένδειξη οθόνης μπορεί να πραγματοποιείται σε διαφορετικές γλώσσες.

### Ρυθμίσεις εργοστασίου

Μέσω της επαναφοράς στις ρυθμίσεις εργοστασίου διαγράφονται όλες οι προγραμματισμένες από το χρήστη ρυθμίσεις και αντικαθίστανται με τις πρότυπες ρυθμίσεις. Ημερομηνία/ώρα, προσωπικές ρυθμίσεις, κατ' αυτό τον τρόπο χάνονται ο κατάλογος σταθμών DAB και όλοι οι απομνημονευμένοι σταθμοί.

### Ενημέρωση λογισμικού

Για να επιδιορθωθεί λάθη ή να διαθέσει επιπρόσθετες λειτουργίες, θέτει η Milwaukee κατά καιρούς ενημερώσεις λογισμικού στη διάθεσή σας.

### ΠΡΟΣΟΧΗ:

Πριν την ενημέρωση λογισμικού να σιγουρευέστε αν έχει συνδεθεί το ράδιο με το ηλεκτρικό δίκτυο. Η διακοπή τής παροχής ρεύματος κατά τη διάρκεια της ενημέρωσης λογισμικού μπορεί να οδηγήσει σε μόνιμη βλάβη του ραδίου.

### Διεξαγωγή τής ενημέρωσης λογισμικού

1. Κατεβάστε το λογισμικό από την ιστοσελίδα τής Milwaukee σε έναν H/Y.
2. Συνδέστε το ράδιο με ένα καλώδιο USB στον H/Y.
3. Ξεκινήστε το πρόγραμμα ενημέρωσης λογισμικού στον H/Y.
4. Επιλέξτε την αντίστοιχη ενημέρωση στο μενού συστήματος και επιβεβαιώστε με «Ναι»
5. Ακολουθήστε τις οδηγίες στην οθόνη.

### Έκδοση λογισμικού

Ένδειξη της τρέχουσας έκδοσης λογισμικού.

## ΣΥΝΤΗΡΗΣΗ

Εάν το καλώδιο σύνδεσης στο ηλεκτρικό δίκτυο είναι κατεστραμμένο, πρέπει να αντικατασταθεί σ' ένα κέντρο σέρβις της Milwaukee, επειδή γι' αυτήν την εργασία είναι απαραίτητα ειδικά εργαλεία.

Χρησιμοποιείτε μόνο εξαρτήματα και ανταλλακτικά της Milwaukee. Αναθέστε την αλλαγή των εξαρτημάτων, των ποσίων η αντικατάσταση δεν έχει περιγραφεί, σ' ένα κέντρο σέρβις της Milwaukee (προσέξτε το γεγνηρίδιο Εγγύηση/Διευθύνσεις εξυπηρέτησης πελατών).

Όταν χρειάζεται, μπορείτε να ζητήσετε ένα σχέδιο συναρμολόγησης της συσκευής, δίνοντας τον τύπο της μηχανής και αριθμό στην πινακίδα ισχύος, σ' ένα κέντρο σέρβις ή απευθείας από τη φίρμα Techtronic Industries GmbH, Max-Eyth-Straße 10, 71364 Winnenden, Germany.

## ΣΥΜΒΟΛΑ



ΠΡΟΣΟΧΗ! ΠΡΟΕΙΔΟΠΟΙΗΣΗ! ΚΙΝΔΥΝΟΣ!



Πριν από κάθε εργασία στη μηχανή τραβάτε το φως από την πρίζα.



Παρακαλώ διαβάστε σχολαστικά τις οδηγίες χρήσης πριν από την έναρξη λειτουργίας.



Μην πετάτε τα ηλεκτρικά εργαλεία στον κόδο οικιακών απορριμμάτων! Σύμφωνα με την ευρωπαϊκή οδηγία 2002/96/EK περί ηλεκτρικών και ηλεκτρονικών συσκευών και την ενσωμάτωσή της στο εθνικό δίκαιο, τα ηλεκτρικά εργαλεία πρέπει να συλλέγονται ξεχωριστά και να πιστρέφονται για ανακύκλωση με τρόπο φιλικό προς το περιβάλλον.



Ηλεκτρικό εργαλείο κατηγορίας ασφάλειας II. Ηλεκτρικό εργαλείο στο οποίο η προστασία από ηλεκτροπληξία δεν εξαρτάται μόνο από την βασική μόνωση αλλά και από συμπληρωματικά μέτρα ασφάλειας όπως διπλή ή ενισχυμένη μόνωση. Δεν υπάρχει εξοπλισμός για να συνδεθεί με την γείωση.



Η συσκευή είναι κατάλληλη για χρήση μόνο σε εσωτερικούς χώρους, μην εκθέσετε τη συσκευή στη βροχή.



Μη ρίχνετε στη φωτιά τους μεταχειρισμένους συσσωρευτές.



Μη φορτίζετε καμία κατεστραμμένη ανταλλακτική μπαταρία, αλλά αντικαθιστάτε την αμέσως.



Σήμα συμμόρφωσης CE



Εθνικό σήμα πιστότητας Ουκρανία



EurAsian σήμα πιστότητας.





Voltaj.....	230 V
Giriş gücü.....	30 W
Kartuş akü gerilimi.....	18 V
Değişken şebeke akü ambalaj olmadan.....	5,0 kg
Algılama alanı FM.....	87,5-108 MHz
Algılama alanı DAB+.....	174,928-239,200 MHz
USB çıkış voltajı.....	5,0 V / 2,1 A

**⚠ UYARI!** Bütün güvenlik notlarını ve talimatları okuyunuz. Açıklanan uyarılara ve talimat hükümlerine uyulmadığı takdirde elektrik çarpmalarına, yangınlara ve/veya ağır yaralanmalara neden olunabilir. Bütün uyarıları ve talimat hükümlerini ileride kullanmak üzere saklayın.

### RADYO İÇİN GÜVENLİK UYARILARI

Aleti hiçbir zaman açmayın, dağıtmayın ve herhangi bir biçimde değiştirmeyin.

Bu aleti suyun yakınında kullanmayın

Sadece kuru bir bez veya havlu ile temizleyin. Bazı deterjan ve temizlik maddeleri plastik ve izolasyonlu parçalara hasar verebilir. Aleti temiz ve kuru tutun, yağlanmasını önleyin.

Onarımları sadece kalifiye uzmanlara yaptırın.

Aleti ısı kaynaklarının yakınında yerleştirmeyin.

Havalandırma aralıklarını her zaman serbest tutun ve gazete, masa örtüsü, perde vs. gibi eşyalarla kapatmayın.

Cihazın üzerinde örneğin mum gibi açık alev bulundurmuyun.

Cihazı damlalar halinde veya püskürtmeli suya maruz bırakmayın. Sıvı halindeki kaplar, örneğin vazolar cihazın üzerine koyulamaz.

Cihazı yetersiz havalandırma bulunmayan kapalı raflara veya dolaplara koymayın.

Cihazın elektrik şebekesinden ayrılması için şebeke fişi kullanılmalıysa, her zaman kolaylıkla elektrik şebekesine ulaşılması gerekir.

Cihazın üzerine basmayınAletin kendinde bir çalışma yapmadan önce kartuş aküyü çıkarın.

Kullanılmış kartuş aküleri ateşe veya ev çöplerine atmayın. Milwaukee, kartuş akülerin çevreye zarar vermeyecek biçimde taşıyıcı edilmesine olanak sağlayan hizmet sunar, lütfen bu konuda yetkili satıcınızdan bilgi alın.

Kartuş aküleri metal parça veya eşyalarla birlikte saklamayın (kısa devre tehlikesi).

C18 sistemli kartuş aküleri sadece 18 V sistemli şarj cihazları ile şarj edin. Başka sistemli aküleri şarj etmeyin.

Kartuş aküleri ve şarj cihazını açmayın ve sadece kuru yerlerde saklayın. Neme ve ıslanmaya karşı koruyun.

Aşırı zorlanma veya aşırı ısınma sonucu hasar gören kartuş akülerden batarya sıvısı dışarı akabilir. Batarya sıvısı ile temasa gelen yeri hemen bol su ve sabunla yıkayın. Batarya sıvısı gözünüze kaçacak olursa en azından 10 dakika yıkayın ve zaman geçirmeden bir hekime başvurun.

Bu cihaz, fiziksel, duyuşal veya zihinsel yetenekleri yetersiz veya tecrübe veya bilgi eksikliği olan insanlar tarafından kullanılmaz veya temizlenemez. Kendilerine yasalar gereği güvenliklerinden sorumlu olan bir kişi tarafından cihazın güvenli şekilde kullanımının öğretilmiş olması durumu hariçtir. Yukarıda belirtilen

insanlar, cihazı kullandıkları sırada gözetim altında tutulmalıdır. Bu cihaz çocuklardan uzak tutulmalıdır. Kullanılmadığında güvenli bir şekilde ve çocukların erişemeyeceği bir yerde muhafaza edilmelidir.

### KULLANIM

Bu radyo dijital (DAB) ve anaolg (FM) yayınları çekmeye ve de CD/MP3 çalar veya kaset çalarlardan ses dosyalarını import etmeye uygundur. Alet şantiyeler için uygundur ve arada sırada yere düştüğünde buna dayanıklıdır.

Bağlı olan cihazlar USB bağlantısı üzerinden şarj edilebilir.

Radyo, sağlam yapısı sayesinde şantiye koşullarında da kullanılabilir.

Bu alet sadece belirttiği gibi ve usulüne uygun olarak kullanılabilir.

### ŞEBEKE BAĞLANTISI

Aleti sadece tek fazlı alternatif akıma ve tip etiketi üzerinde belirtilen şebeke gerilimine bağlayın. yapısı Koruma sınıfı II'ye girdiğinden alet koruyucu kontaklı prize de bağlanabilir.

### LİTYUM İYON PİLLERİN TAŞINMASI

Lityum iyon piller tehlikeli madde taşımacılığı hakkındaki yasal hükümler tabidir.

Bu piller, bölgesel, ulusal ve uluslararası yönetmeliklere ve hükümlere uyularak taşınmak zorundadır.

- Tüketiciler bu pilleri herhangi bir özel şart aranmaksızın karayoluyla taşıyabilirler.
- Lityum iyon pillerin nakliye şirketleri tarafından ticari taşımacılığı için tehlikeli madde taşımacılığının hükümleri geçerlidir. Sevk hazırlığı ve taşıma sadece ilgili eğitimi görmüş personel tarafından gerçekleştirilebilir. Bütün süreç uzmanca bir refakatçilik altında gerçekleştirilmelidir.

Pillerin taşınması sırasında aşağıdaki hususlara dikkat edilmesi gerekmektedir:

- Kısa devre oluşmasını önlemek için kontakların korunmuş ve izole edilmiş olmasını sağlayın.
- Pil paketinin ambalajı içinde kaymamasına dikkat ediniz.
- Hasarlı veya akmış pillerin taşınması yasaktır.

Ayrıca bilgiler için nakliye şirketinize başvurunuz.

Menü yapısı ve kullanım için ayrıca 8. ve 9. sayfalardaki şekillere bakınız.

**MODE** İşletim türünü seç (DAB / FM / AUX-IN)

**MENU** Menüü aç (1 san. bas)  
Ana menüye dön (1 san. bas)

**◀** Bir ayardan sonrakine geç  
**▶**

**ENTER** Ayarı seç veya onayla

**PRESET** Kaydedilmiş istasyonları seç

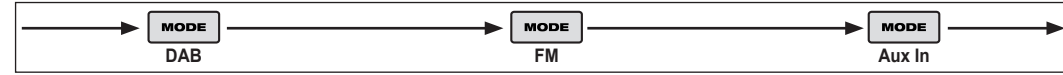

**MENU** 1 san. bas

**MENU** 1 Sek. drücken

**MENU** press 1 sec

### DAB MENÜSÜ

Otomatik arama  
Manuel arama  
DRC  
*Kapalı > Güçlü > Zayıf*  
SİL  
*Hayır > Evet*  
Sistem > **ENTER**

### FM MENÜSÜ

Arama ayarları  
*Bütün istasyonlar > Sadece güçlü istasyonlar*  
Ses ayarı  
*Stereo mümkün > Sadece mono*  
Sistem > **ENTER**

### AUX IN MENÜSÜ

Sistem > **ENTER**

### SİSTEM MENÜSÜ

Ses çıkışı  
*Hoparlör > SPDIF*  
Equaliser  
*Benim EQ -> **ENTER** Normal > Klasik > Jazz > Pop > Rock > Lisan*  
Saat > **ENTER**  
Arka fon aydınlatması > **ENTER**  
Aktivitesizlikten sonra standby  
*Kapanana kadar zaman aşımı > 2 saat > 4 saat > 5 saat > 6 saat > Kapanma*  
Lisan  
*English > Deutsch > Francais > Italiano > Español > Português > Nederlands > Dansk > Norsk > Svenska > Suomi > Türkçe > Polski*  
Fabrika ayarları  
*Hayır > Evet*  
Yazılım sürümü

### BENİM EQ MENÜSÜ ...

Tiz sesler  
-7 > +7  
Bas sesler  
-7 > +7

### SAAT MENÜSÜ

Saat/tarih ayarla  
*hh : mm : GG : AA : YYYY*  
Otomatik güncelle  
*Herhangi bir kaynak üzerinden güncelle > DAB üzerinden güncelle > FM üzerinden güncelle > Güncelleme yok*  
Ayar 12/24 saat  
*12 > 24*  
Tarih formatı  
*GG/AA/YYYY > AA/GG/YYYY*

### ARKA FON AYDINLATMA MENÜSÜ

Zamanaşımı  
*Açık > 10 > 20 > 30 > 45 > 60 > 90 > 120 > 180*  
Şiddeti  
*Güçlü > Orta > Zayıf*  
Karartma  
*Güçlü > Orta > Zayıf*

## İLK ADIMLAR

Radyo ilk defa çalıştırıldığında, DAB işletme türündedir ve istasyonları otomatik olarak arar. Arırdından saat ayarı yapılır ve radyo, bulunduğu ilk istasyonu çalar.

Saat sinyali alınmadıysa, saat sistem menüsü üzerinden ayarlanabilir.

## DAB İŞLETİM TÜRÜ

Radyo DAB işletim türünde DAB/DAB+ türündeki yayınları çeker ve istasyon ve o anki program/şarkı hakkında bilgiler gösterir.

### İstasyon arama (MENÜ -> Otomatik arama)

- Aşağıda sıralanan nedenlerden dolayı istasyon listesinin manuel olarak güncellenmesi gerekebilir;
- yeni istasyonlar yayına geçiyse;
- istasyonlar kapandıysa veya artık çekilemiyorsa (geçersiz istasyonlar istasyon listesinde ismin önünde soru işareti ile işaretlenir);
- ilk aramadaki çekiş kalitesi iyi değilse (örneğin, anten çıkık konuma getirilmediği için). Aşağıdakiler, boş veya eksik bir istasyon listesine neden olabilir;
- istasyonlar iyi çekilemiyorsa ve yayın kesildiyse. Bu durumda liste, sadece sinyali güçlü olan istasyonlar listeye alınacak şekilde ayarlanabilir.

### Sil (MENÜ -> Sil)

Listede „?“ ile işaretli bütün istasyonlar silinir.

### İstasyon seç (< >)

Ok tuşlarıyla daha önce kaydedilmiş istasyonları seçebilirsiniz. Radyo ekranı üzerinde yeni istasyon gösterilir.

### Hafıza yerleri (PRESET)

Radyo DAB için 5 hafıza yerine sahiptir.

Bir istasyonun mevcut hafıza yerlerinden birine kaydedilmesi:

PRESET tuşunu, ekranda Preset Store [hafıza yerine kaydet] gösterilene kadar basılı tutun. Hafıza yerleri (1-5) ya boş ya da o an kayıtlı istasyonun ismiyle gösterilir. Bir hafıza yerini seçme için < > tuşlarını kullanın ve ardından o an çalmakta olan istasyonu kaydetmek için tekrar basın.

O an çalmakta olan istasyonun kaydedildiği onaylandıktan sonra gösterge Radyo ekranı göstergesine geri döner.

Kaydedilmiş bir istasyonun açılması:

PRESET tuşuna kısaca basın (ekranda Preset Recall [Kayıt yerini aç]) belirir. Ok tuşlarıyla < > istenilen istasyonu seçin ve ENTER ile onaylayın.

### Manuel istasyon arama (MENÜ -> Manuel arama)

Otomatik aramanın yanı sıra belirli bir istasyonu veya frekansını manuel olarak da arayabilirsiniz. Manuel arama, antenin en iyi çekiş için ayarlanması veya istasyon listesini güncellemek için belirli bir istasyonun aranması için faydalıdır.

Ekranda, seçilen yayın frekansının o anki sinyal gücü gösterilir. Anten ayarındaki değişiklik, gösterilen sinyal gücünün değişmesinden okunabilir.

Uyarı: Uzatılmış bir dikdörtgen ses kalitesini gösterir - dikdörtgenlerle gösterilen sinyal gücü bu eşik değerine altına düştüğünde ses kalitesi kötüleşir.

Radyo aynı zamanda gösterilen frekans üzerinde ayrıca DAB istasyonları arar ve istasyon listesini yeni bulunduğu istasyonlarla günceller. Bu yeni istasyonları dinlemek için radyo ekranına geri dönün ve istediğiniz istasyonu, istasyon listesinden seçin.

### Güncel programla ilgili bilgiler

Bir istasyon dinlenirken, adı ve istasyon tarafından aktarılan DLS bilgileri (Dynamic Label Segment) gösterilir, örneğin programın adı, o an çalan parçanın adı ve letişim bilgileri. 16 işaretten uzun DLS bilgileri ekranda ilerleyecek şekilde gösterilir.

### DRC – Dynamic Range Compression (MENÜ -> DRC)

Bu fonksiyon yardımıyla en sesli ve en sessiz yayın arasındaki fark azaltılır. Böylece sessiz tonlar nispeten daha sesli, sesli tonlar daha sessiz duyulur.

**Uyarı:** DRC sadece, bu fonksiyon yayın kurumu tarafından desteklendiğinde kullanılabilir.

## FM İŞLETİM TÜRÜ

FM işletim türünde analog radyo yayınları çok kısa dalga üzerinden çekmekteyiz. Ekranda istasyonla ilgili RDS bilgileri (Radio Data System) gösterilir (ilgili radyo kurumu tarafından yayınlanıyorsa).

### İstasyon arama (MENÜ -> Arama ayarları)

İstasyon araması, bir sinyal bulunur bulunmaz durmaktadır. Radyo, her istasyonda duracak veya sadece güçlü sinyalleri olan istasyonları seçecek şekilde ayarlanabilir.

### İstasyon seç (< >)

FM işletim türü ilk kez seçildiğinde radyo FM bandının en düşük frekansına ayarlanmaktadır.

Ok tuşlarıyla, daha önce bulunmuş olan istasyonlara atlayabilirsiniz. Ekranda o an ayarlı istasyonla ilgili bilgiler gösterilmektedir.

### Hafıza yerleri (PRESET)

Radyo, FM istasyonlar için 5 hafıza yerine sahiptir ve bunlar DAB istasyonları gibi aynı şekilde çalışmaktadır (bakınız üst kısım).

### Güncel programla ilgili bilgiler

Bir FM istasyonu kaldırıldığında ekranda frekansı gösterilir. RDS verileri mevcutsa, istasyon adı ve de ayrıca „RadioText“ bilgileri gösterilir. Veriler mevcut değilse, sadece frekans ve „RadioText yok“ mesajı gösterilir.

### Arama ayarları (MENÜ -> Arama ayarları)

Standart ayarda FM istasyonu araması mevcut olan her istasyonda durmaktadır (bütün istasyonlar). Bu, sinyali zayıf olan istasyonların iyi çekilememesine neden olabilir. Bu yüzden daha iyi bir ses kalitesi için „Sadece güçlü istasyonlar“ ayarını seçin.

### Ses ayarları (MENÜ -> Ses ayarları)

Stereo istasyonlar esas olarak stereo olarak yayınlanır. Bu, sinyali zayıf olan istasyonlarda ses kalitesinin daha kötü olmasına neden olabilir. Bu durumda kalite, Mono seçeneği ile düzeltilebilir.

## AUX IN İŞLETİM TÜRÜ

**Aux In işletim türünde** radyo harici bir kaynaktan aldığı verileri çalar, örn. bir MP3 çalardan.

### Güncel programla ilgili bilgiler

AUX IN işletim türünde ekranda Auxiliary Input ve şarj durumu gösterilir.

## SİSTEM AYARLARI

Sistem ayarları yardımıyla radyoyu bir dizi seçenekle bireysel gereksinimlerinizi uyarlayabilirsiniz (ayrıca AYARLAR bölümüne bakınız).

### Ses çıkışı

Entegre hoparlörler veya cihazın arka tarafındaki SPDIF portu (SPDIF) üzerinden doğrudan ses çıkışı sağlar.

### Equaliser

Burada bir dizi ön ayarın yanı sıra (Normal/Klasik/Jazz/Pop/Rock/Lisan), kendi Equaliser ayarlarınızı yapabileceğiniz Benim EQ seçeneği bulunur.

### Saat

Tarih ve saat manuel veya otomatik olarak ayarlanabilir. Otomatik ayarla tarih ve saat, DAB ve UKW üzerinden yayınlanan ulusal sinyallerle senkronize edilir (eğer varsa). Tarih ve saat formatını istediğinize göre ayarlayabilirsiniz.

### Arka fon aydınlatması

Radyonun arka fon aydınlatması üç farklı güçte ayarlanabilir. Kapanma süresi de seçilebilir (yani, saniye olarak ekranın karartılmış moda geçtiği süre).

### Aktivesizlikten sonra standby fonksiyonu

Radyonun standby moduna geçeceği zaman ayarlanabilir.

### Lisan

Ekran göstergesi farklı lisanlarda olabilir.

### Fabrika ayarları

Fabrika ayarlarına sıfırlandığında, bütün kullanıcıya özgü ayarlar silinir ve yerine standart ayarlar getirilir. Böylece tarih/saat, bireysel ayarlar, DAB istasyon listesi ve bütün kayıtlı istasyonlar kaybolur.

### Yazılım güncelleme

Milwaukee, hataları gidermek veya ek fonksiyonlar sağlamak için zaman zaman yazılım güncellemeleri sunmaktadır.

### DİKKAT:

Yazılım güncellemesinden önce radyonun akıma bağlı olmasından emin olunuz. Yazılım güncellemesi sırasında akım beslemesinde kesinti olduğunda, bu radyoda kalıcı hasarlara neden olabilir.

### Yazılım güncellemesinin yapılması

1. Yazılımı Milwaukee web sitesinden bir PC üzerine yükleyin.
2. Radyoyu USB kablosu ile PC'ye bağlayın.
3. PC üzerinden yazılım güncelleme programını başlatın.
4. Sistem menüsünde ilgili güncellemeyi seçin ve „Evet“ ile onaylayın.
5. Ekrandaki talimatları takip edin.

### Yazılım sürümü

Güncel yazılım sürümünün gösterilmesi.

## BAKIM

Eğer şebeke bağlantı kablosu hasar görürse, özel aletler gerekli olduğundan, bunun bir Milwaukee müşteri servisi tarafından değiştirilmesi şarttır.

Sadece Milwaukee aksesuarını ve yedek parçalarını kullanın. Değiştirilmesi açıklanmamış olan parçaları bir Milwaukee müşteri servisinde değiştirin (Garanti broşürüne ve müşteri servisi adreslerine dikkat edin).

Gerektiği takdirde aletin dağıtım görünüş şeması, alet tipinin ve tip etiketi üzerindeki sayının bildirilmesi koşuluyla müşteri servisinden veya doğrudan Techtronic Industries GmbH, Max-Eyth-Straße 10, 71364 Winnenden, Germany adresinden istenebilir.

## SEMBOLLER



DİKKAT! UYARI! TEHLİKE!



Aletin kendinde bir çalışma yapmadan önce fişi prizden çekin.



Lütfen aleti çalıştırmadan önce kullanma kılavuzunu dikkatli biçimde okuyun.



Elektrikli el aletlerini evdeki çöp kutusuna atmayınız! Kullanılmış elektrikli aletleri, elektrik ve elektrikli eski cihazlar hakkındaki 2002/96/EC Avrupa yönergelerine göre ve bu yönergeler ulusal hukuk kurallarına göre uyarlanarak, ayrı olarak toplanmalı ve çevre şartlarına uygun bir şekilde tekrar değerlendirilmeye gönderilmelidir.



Koruma sınıfı II olan elektrikli aletler. Elektrik çarpmasına karşı korumanın sadece temel izolasyona bağlı olmayıp, aynı zamanda çift izolasyon veya takviyeli izolasyon gibi ek koruyucu önlemlerin alınmasına bağlı olan elektrikli alet. Bir koruyucu iletken bağlamak için düzeneği bulunmamaktadır.



Bu alet sadece kapalı mekânlarda kullanılmaya uygundur, yağmur altında bırakmayın



Değiştirilebilir aküleri (kartuş aküleri) ateşe atmayın.



Hasarlı kartuş aküleri şarj etmeyin, hemen değiştirin.



CE işareti



Ulusal uygunluk işareti Ukrayna



EurAsian Uyumluluk işareti

Napětí.....	230 V
Jmenovitý příkon.....	30 W
Napětí výměnného akumulátoru.....	18 V
Hmotnost bez aku a balení.....	5,0 kg
Oblast příjmu FM.....	87,5-108 MHz
Oblast příjmu DAB+.....	174,928-239,200 MHz
Výstupní napětí USB.....	5,0 V / 2,1 A

**⚠ UPOZORNĚNÍ!** Přečtěte si všechny bezpečnostní pokyny a návody. Zanedbání při dodržování varovných upozornění a pokynů mohou mít za následek úder elektrickým proudem, požár a/nebo těžká poranění. **Všechna varovná upozornění a pokyny do budoucna uschovejte.**

**BEZPEČNOSTNÍ POKYNY K RÁDIU**

Přístroj nikdy neotvírejte, nerozebírejte ani jinak do něj nezasahujte.  
 Přístroj nepoužívejte v blízkosti vody.  
 Čistěte pouze čistým hadříkem. Některé čisticí prostředky poškozují umělou hmotu krytu či jiné izolační díly. Přístroj udržujte čistý a suchý, chraňte před olejem a tuky.  
 Opravy přenechte kvalifikovaným pracovníkům.  
 Přístroj chraňte před zdroji tepla.  
 Udržujte ventilační otvory stále otevřené a nezakrývejte je předměty jako novinami, ubrusy, záclonami apod.  
 Nastavte na přístroj otevřený oheň jako např. svíčky.  
 Přístroj nesmí být vystaven kapající nebo stříkající vodě. Na přístroj se nesmí stavět nádoby s tekutinami, např. vázy.  
 Nastavte přístroj do uzavřených polic nebo skříní bez dostatečného větrání.  
 Užije-li se zástrčky k oddělení přístroje od sítě, musí být síťová zástrčka kdekoli přístupná.  
 Na přístroj neslapejte Před zahájením veškerých prací na vrtacím šroubováků vyjmout výměnný akumulátor.  
 Použitě nevyhazujte do domovního odpadu nebo do ohně. Milwaukee nabízí ekologickou likvidaci starých článků, ptejte se u vašeho obchodníka s nářadím.  
 Náhradní akumulátor neskladujte s kovovými předměty, nebezpečí zkratu.  
 Akumulátor systému 18 V nabíjejte pouze nabíječkou systému 18 V. Nenabíjejte akumulátory jiných systémů.  
 Náhradní akumulátory ani nabíječku neotvírejte, skladujte je v suchu, chraňte před vlhkem.  
 Při extrémní zátěži či vysoké teplotě může z akumulátoru vytékat kapalina. Při zasažení touto kapalinou okamžitě zasažená místa omyjte vodou a mydlem. Při zasažení očí okamžitě důkladně po dobu alespoň 10min. omývat a neodkladně vyhledat lékaře.

Tento přístroj nesmějí obsluhovat nebo čistit osoby se sníženými tělesnými, smyslovými nebo duševními schopnostmi, resp. s nedostatečnými zkušenostmi nebo znalostmi, ledaže by byly poučeny osobou ze zákona zodpovědnou za jejich bezpečnost o bezpečné manipulaci s přístrojem. Výše uvedené osoby vyžadují při používání přístroje dozor. Tento přístroj nepatří do rukou dětem. Proto když se

nepoužívá, musí být uložený bezpečně a mimo dosah dětí.

**OBLAST VYUŽITÍ**

Toto rádio je vhodné pro příjem digitálního (DAB) a analogového (FM) vysílání a pro import audio souborů z CD/MP3 přehrávače nebo kazetového magnetofonu. Rádio je navrženo, aby odolalo drsným provozním podmínkám a také náhodným pádům.

Připojené přístroje se dají nabíjet přes USB přípojku. Přístroj je díky své robustní konstrukci vhodný pro užívání na stavbě. Toto zařízení lze používat jen pro uvedený účel.

**PŘIPOJENÍ NA SÍŤ**

Připojit pouze do jednofázové střídavé sítě o napětí uvedeném na štítku. Lze připojit i do zásuvky bez ochranného kontaktu neboť spotřebič je třídy II.

**PŘEPRAVA LITHIUM-IONTOVÝCH BATERIÍ**

Lithium-iontové baterie spadají podle zákonných ustanovení pod přepravu nebezpečného nákladu.

Přeprava těchto baterií se musí realizovat s dodržováním lokálních, vnitrostátních a mezinárodních předpisů a ustanovení.

- Spotřebitelé mohou tyto baterie bez problémů přepravovat po komunikacích.
- Komerční přeprava lithium-iontových baterií prostřednictvím přepravních firem podléhá ustanovením o přepravě nebezpečného nákladu. Přípravu k vyexpedování a samotnou přepravu smějí vykonávat jen příslušně vyškolené osoby. Na celý proces se musí odborně dohlížet.

Při přepravě baterií je třeba dodržovat následující:

- Zajistěte, aby kontakty byly chráněné a izolované, aby se zamezilo zkratům.
- Dávejte pozor na to, aby se svazek baterií v rámci balení nemohl sesmeknout.
- Poškozené a vytekající baterie se nesmějí přepravovat.

Ohledně dalších informací se obraťte na vaši přepravní firmu.

**NASTAVENÍ**

Ohledně struktury menu a ovládání viz též příklady uvedené na straně 8 a 9.

<b>MODE</b>	Výběr režimu (DAB - FM - AUX-IN)
<b>MENU</b>	Otevřít menu (stiskněte 1 s) Návrat na hlavní menu (stiskněte 1 sec)
<b>◀ ▶</b>	Přepínání mezi nastaveními
<b>ENTER</b>	Výběr nebo potvrzení nastavení
<b>PRESET</b>	Výběr uložených stanic

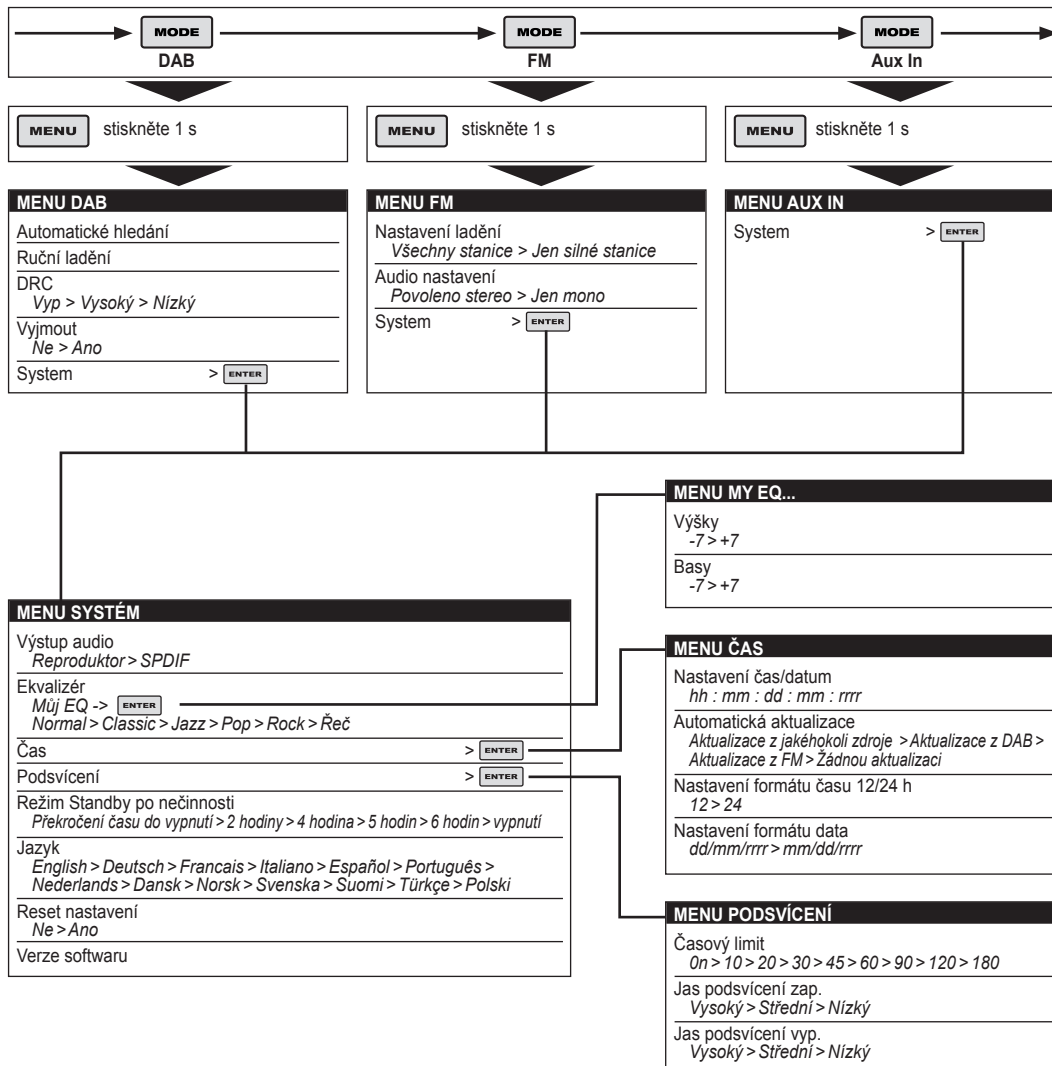

## ZAČÍNÁME

Při prvním zapnutí přejde rádio do režimu DAB a začne automaticky vyhledávat stanice. Potom se nastaví čas a začne hrát první stanice, kterou našlo.

Pokud není k dispozici žádný časový signál, lze spustit funkci nastavení času z menu Systém.

## PROVOZNI REŽIM DAB

V režimu DAB přijímá rádio vysílání DAB/DAB+ digitálního rádia a zobrazuje informace o stanici a vysílanému programu/skladbě.

### Vyhledávání stanic (MENU -> Automatické hledání)

- Z některého z následujících důvodů může být zapotřebí spustit hledání ručně a aktualizovat seznam stanic:
- Čas od času začnou vysílat nové stanice.

• Stanice skončily vysílání nebo již nejsou v dosahu (v seznamu stanic jsou nefunkční stanice označeny před názvem otazníkem).

• Pokud nebyl příjem při původním naladění dobrý (např. anténa nebyla vysunutá), může to způsobit, že seznam dostupných stanic bude prázdný nebo neúplný.

• Pokud máte u některých stanic špatný příjem a zvuk rádia je přerušovaný, budete případně chtít, aby na seznamu byly pouze stanice se silným signálem.

### Vyjmout (MENU -> Vyjmout)

Tim se odstraní všechny neplatné stanice, které mají před názvem označení ' ?'.

### Vyberte stanice (< >)

Můžete vybrat vyhledané stanice. Zobrazí se Now playing screen [Displej rádia] s podrobnými informacemi o nové stanici.

### Přednastavení stanic (PRESET)

Rádio má 5 míst pro přednastavení stanic DAB.

Uložení stanice do paměti pro přednastavení:

Stiskněte a podržte PRESET, dokud se na displeji nezobrazí Preset Store [Uložení přednastavení]. Místa pro přednastavení (1-5) jsou buď Empty [Prázdná] nebo se zobrazí název uložené stanice. Pomocí tlačítka < > vyberte nějaké místo pro uložení přednastavení a pak stisknutím uložte právě hrající stanici.

Po potvrzení, že je přednastavená stanice uložena, se displej vrátí na Now playing screen [Displej rádia].

Vyvolání přednastavené stanice:

Krátce stiskněte PRESET, (na displeji se objeví Preset Recall [Vyvolat přednastavenou stanici]). Pomocí tlačítka < > vyberte jednu z přednastavených stanic ze seznamu a stisknutím ENTER zobrazenou přednastavenou stanici potvrďte.

### Ruční ladění (MENU > Ruční ladění)

Kromě normálního postupu automatického ladění stanic si můžete naladit konkrétní kanál/kmitočet ručně. To může být užitečné pro seřízení vaší antény pro dosažení co nejlepšího příjmu a vyhledání konkrétního kanálu pro aktualizaci seznamu stanic.

Na displeji se zobrazí živá indikace síly přijatého signálu na zvoleném kmitočtu. Nastavení antény se ukáže podle zobrazené síly přijatého signálu.

Poznámka: Protážený obdélníček indikuje prahovou kvalitu audio signálu – pokud síla signálu indikovaná obdélníčky klesne pod tuto prahovou hodnotu, kvalita audio signálu se zhorší.

Rádio současně hledá DAB stanice na zvoleném kmitočtu a aktualizuje seznam stanic s každou nově nalezenou stanicí. Pro poslech nějaké nalezené stanice se vraťte na Now playing screen [Displej rádia] a vyberte požadovanou stanici ze seznamu jako normálně.

### Informace o aktuálním programu

Když nějaká stanice hraje, na displeji se zobrazí její název a dynamické informace DLS (Dynamic Label Segment) stanice jako např. název programu, titul skladby a kontaktní údaje. Informace DLS delší než 16 znaků se zobrazí na displeji postupně rollováním.

### DRC – Komprese dynamiky signálu (MENU > DRC)

Touto funkcí se zredukuje rozdíl mezi nejhlasitějším a nejnižším signálem. Tim se tiché zvuky poměrně zesílí a hlasitě zvuky poměrně zeslabí.

**Poznámka:** DRC je k dispozici, jen když je podporována vysílací konkrétní stanice.

## REŽIM FM

Režim FM umožňuje příjem analogového vysílání na ultrakrátkých vlnách a zobrazení informací RDS (Radio Data System) o naladěné stanici a pořadu (tam, kde jsou vysílány).

### Hledání stanic (MENU -> Nastavení hledání)

Když se při ladění najde signál, ladění se zastaví. Rádio lze nastavit tak, aby se zastavilo na každé naladěné stanici nebo jen na stanicích se silným signálem.

### Výběr stanic (< >)

Při prvním zvolení režimu FM je rádio nastavené v pásmu FM na nejnižší kmitočt.

Nalezené stanice si můžete vybrat. Zobrazí se displej rádia s podrobnými informacemi o nové stanici.

### Přednastavení stanic (PRESET)

Rádio má 5 míst pro přednastavení FM stanic, které funguje stejným způsobem jako přednastavení v režimu DAB, jak je popsáno výše.

### Informace o aktuálním programu

Když hraje FM rádio, na displeji se zobrazí kmitočt stanice nebo, pokud jsou k dispozici informace RDS, název stanice a další informace 'RadioText'. Nejsou-li k dispozici žádné informace, zobrazí se pouze kmitočt a zpráva No Radio Text [Žádný Radio Text].

### Nastavení hledání (MENU -> Nastavení hledání)

Při standardním nastavení FM vyhledává stanice a zastaví se na jakékoli stanici, která je k dispozici (Všechny stanice). To může vést k tomu, že stanice se slabým signálem budou mít špatnou kvalitu zvuku. Pro lepší kvalitu zvuku vyberte nastavení Strong stations only [Jen silné stanice].

### Nastavení zvuku (MENU -> Nastavení zvuku)

Při standardním nastavení jsou všechny stanice vysílající stereofonní signál reprodukovány stereofonně. U stanic se slabým signálem tom může vést ke špatné kvalitě zvuku. Kvalitu zvuku lze zlepšit zvolením možnosti Mono.

## REŽIM AUX IN

Režim Aux In umožňuje reprodukci z externího zdroje jako např. MP3 přehrávač.

### Informace o aktuálním programu

V režimu Aux In se na displeji zobrazí Auxiliary Input a stav napájení.

## NASTAVENÍ SYSTÉMU

Nastavením systému si můžete přizpůsobit rádio pomocí řady funkcí vašim potřebám (viz též kapitola NASTAVENÍ).

### Výstup audio

Umožňuje přímý audio výstup do vestavěných reproduktorů (Speakers) nebo přes port SPDIF na zadní straně přístroje (SPDIF).

### Ekvalizér

Kromě řady přednastavení (Normal/Classic/Jazz/Pop/Rock/Speech) je zde k dispozici funkce My EQ, která vám umožní vytvořit vlastní nastavení ekvalizéru.

### Čas

Čas a datum lze aktualizovat ručně nebo automaticky. Při automatické aktualizaci nastavení je čas a datum automaticky synchronizován se signály přenášeny přes DAB a FM (pokud jsou k dispozici). Můžete si také zvolit nastavení formátu času a data.

### Podsvícení

Podsvícení displeje rádia lze nastavit ve třech různých stupních jasů a dále je nastavitelná také doba, po kterou je podsvícení zapnuté (tedy časová prodleva v sekundách, po které se displej přepne na tlumenou úroveň).

### Funkce Standby po nečinnosti

Čas, po kterém přejde rádio do režimu Standby, se dá nastavit.

### Jazyk

Pro hlášení na displeji lze vybrat požadovaný jazyk s různých jazyků.

### Reset nastavení

Resetováním nastavení se vymažou všechna nastavení definovaná uživatelem a nahradí se původním výchozím nastavením hodnot, takže údaje času/data, preference/nastavení, seznam stanic DAB a všechny přednastavené stanice se smažou.

### Aktualizace softwaru

Čas od času může Milwaukee provést aktualizace softwaru pro odstranění chyb a/nebo doplnění funkcí.

### POZOR:

Před spuštěním aktualizace softwaru připojte rádio do zásuvky stabilní napájecí sítě. Při vypadku elektrického napájení během aktualizace softwaru může dojít k trvalému poškození přístroje.

### Pro aktualizaci softwaru rádia:

1. Stáhněte software z webových stránek Milwaukee na PC.
2. Připojte rádio k PC přes USB kabel.
3. Spusťte aktualizaci softwaru na PC.
4. Vyberte Software update [Aktualizace softwaru] z menu Systému a pak ji potvrďte stisknutím Yes [Ano].
5. Postupujte podle pokynů.

### Verze softwaru

Tim se zobrazí stávající verze softwaru.

## ÚDRŽBA

Poškodí-li se přírodní kabel, je nutná oprava v odborném servisu Milwaukee, protože je potřebný speciální klíč.

Používejte výhradně náhradní díly a příslušenství Milwaukee. Díly, jejichž výměna nebyla popsána, nechte vyměnit v odborném servisu Milwaukee. (Viz záruční list.)

Při potřebě podrobného rozkresu konstrukce, oslovte informaci o typu a čísle přímo servis a nebo výrobce, Techtronic Industries GmbH, Max-Eyth-Straße 10, 71364 Winnenden, Germany.

## SYMBOLY



POZOR! VAROVÁN! NEBEZPEČÍ!



Před zahájením veškerých prací na stroji vytáhnout síťovou zástrčku ze zásuvky.



Před spuštěním stroje si pečlivě přečtěte návod k používání.



Elektrické nářadí nevyhazujte do komunálního odpadu! Podle evropské směrnice 2002/96/EC o nakládání s použitými elektrickými a elektronickými zařízeními a odpovídajících ustanovení právních předpisů jednotlivých zemí se použitá elektrická nářadí musí sbírat odděleně od ostatního odpadu a podrobit ekologicky šetrnému recyklování.



Elektrický přístroj s třídou ochrany II. Elektrický přístroj, u kterého ochrana před zásahem el. proudem závisí nejen na základní izolaci, ale i na tom, že budou použita také doplňková ochranná opatření, jakými jsou dvojitá izolace nebo zesílená izolace. Neexistuje žádné zařízení pro připojení ochranného vodiče.



Zařízení lze používat jen ve vnitřních prostorách, nepoužívat v dešti.



Akumulátory nevhazujte do ohně.



Nenabíjejte poškozené akumulátory, ihned je nahraďte!



Značka CE



Národní znak shody Ukrajiny



Euroasijská značka shody

Napätie .....	230 V
Menovitý príkon .....	30 W
Napätie výmenného akumulátora .....	18 V
Hmotnosť bez aku in embalážo .....	5,0 kg
Voľba frekvenčného pásma FM .....	87,5-108 MHz
Voľba frekvenčného pásma DAB+ .....	174,928-239,200 MHz
USB izhodna napetost .....	5,0 V / 2,1 A

**⚠ UPOZORNENIE! Prečítajte si všetky bezpečnostné pokyny a návody.** Zanedbanie dodržiavania Výstražných upozornení a pokynov uvedených v nasledujúcom texte môže mať za následok zásah elektrickým prúdom, spôsobiť požiar a/alebo ťažké poranenie.  
Tieto Výstražné upozornenia a bezpečnostné pokyny starostlivo uschovajte na budúce použitie.

**BEZPEČNOSTNÉ POKYNY K RÁDIU**

Prístroj nikdy neotvárať, nerozoberať alebo iným spôsobom nemeniť.

Prístroj nepoužívať v blízkosti vody.

Čistiť len suchou handrou. Niektoré čistiace prostriedky poškodzujú plasty alebo iné izolované časti. Prístroj udržiňte v čistote a suchu, bez oleja a masti.

Opravy prenechať len kvalifikovanému odbornému personálu.

Prístroj nastavte do blízkosti zdrojov tepla.

Vetracie drážky udržiavajte voľné a nezakrývajte ich žiadnymi predmetmi ako novinami, dečkami, prehozmi a pod.

Na prístroj nedávajte nestavajte otvorený plameň ako napr. sviečky.

Prístroj nesmie byť vystavený kvapkajúcej alebo striekajúcej vode. Na prístroj sa nesmú stavať žiadne nádoby s kvapalinou ako napr. vázy.

Prístroj nastavte do zatvorených regálov alebo skriň bez dostatočného vetrania.

Pokiaľ sa sieťová zástrčka používa na odpojenie prístroja od siete, musí byť táto zástrčka ľahko prístupná.

Na prístroj nestúpajtePred každou prácou na stroji výmenný akumulátor vytiahnuť.

Opotrebované výmenné akumulátory nezahadzujte do ohňa alebo medzi domový odpad. Milwaukee ponúka likvidáciu starých výmenných akumulátorov, ktorá je v súlade s ochranou životného prostredia; informujte sa u Vášho predajcu.

Výmenné akumulátory neskladovať spolu s kovovými predmetmi (nebezpečenstvo skrátu).

Výmenné akumulátory systému 18 V nabíjať len nabíjacími zariadeniami systému 18 V. Akumulátory iných systémov týmto zariadením nenabíjať.

Výmenné akumulátory a nabíjacie zariadenia neotvárať a skladovať len v suchých priestoroch. Chrániť pred vlhkosťou.

Pri extrémnych záťažach alebo extrémnych teplotách môže dôjsť k vytekaniu batérovej tekutiny z poškodeného výmenného akumulátora. Ak dôjde ku kontaktu pokožky s roztokom, postihnúť miesto umýť vodou a mydlom. Ak sa roztok dostane do očí, okamžite ich dôkladne vypláchnuť po dobu min. 10 min a bezodkladne vyhľadať lekára.

Tento prístroj nesmú obsluhovať alebo čistiť osoby so zníženými telesnými, zmyslovými alebo duševnými schopnosťami príp. nedostatočnými skúsenosťami alebo znalosťami, jedine ako boli osobou zo zákona zodpovednou za ich bezpečnosť

poučené o bezpečnej manipulácii s prístrojom. Vyššie uvedené osoby si vyžadujú pri používaní prístroja dozor. Tento prístroj nepatrí do rúk deťom. Preto ak sa nepoužíva, musí byť odložený bezpečne a mimo dosahu detí.

**POUŽITIE PODĽA PREDPISOV**

Toto rádio je vhodné na príjem digitálnych (DAB) a analógových (FM) vysielaní, ako aj na importovanie audio súborov z CD/MP3-prehrávačov alebo kazetových magnetofónov. Prístroj je vhodný pre stavenisko a vydrží aj príležitostné spadnutie.

Pripojené prístroje sa dajú nabíjať cez USB prípojku.

Rádio je vďaka svojej masívnej konštrukcii vhodné aj na použitie na stavbách.

Tento prístroj sa smie používať len v súlade s uvedenými predpismi.

**SIETOVÁ PRIPOJKA**

Pripájajú len na jednofázový striedavý prúd a na sieťové napätie uvedené na štítku. Pripojenie je možné aj do zásuviek bez ochranného kontaktu, pretože ide o konštrukciu ochrannej triedy II.

**PREPRAVA LÍTIOVO-IÓNOVÝCH BATÉRIÍ**

Lítiovo-iónové batérie podľa zákonných ustanovení spadajú pod prepravu nebezpečného nákladu.

Preprava týchto batérií sa musí realizovať s dodržiavaním lokálnych, vnútroštátnych a medzinárodných predpisov a ustanovení.

- Spotrebiteľia môžu tieto batérie bez problémov prepravovať po cestách.
- Komerčná preprava lítiovo-iónových batérií prostredníctvom špedičných firiem podlieha ustanoveniam o preprave nebezpečného nákladu. Prípravu k vyexpedovaniu a samotnú prepravu smú vykonávať iba adekvátne vyškolené osoby. Na celý proces sa musí odborné dohliadať.

Pri preprave batérií treba dodržiavať nasledovné:

- Zabezpečte, aby boli kontakty chránené a izolované, aby sa zamedzilo skratom.
- Dávajte pozor na to, aby sa zväzok batérií v rámci balenia nemohol zošmyknúť.
- Poškodené a vytečené batérie sa nesmú prepravovať.

Kvôli ďalším informáciám sa obráťte na vašu špedičnú firmu.

K štruktúre menu a obsluhu pozri tiež obrázky na stranách 8 a 9.

<b>MODE</b>	Zvoliť prevádzkový režim (DAB / FM / AUX-IN)
<b>MENU</b>	"Otvoriť menu (stlačiť 1 sekundu) Späť k hlavnému menu (stlačiť 1 sekundu)"
<b>◀</b>	Prepínanie medzi nastaveniami
<b>▶</b>	
<b>ENTER</b>	Zvoliť alebo potvrdiť nastavenia
<b>PRESET</b>	Zvoliť uložené stanice

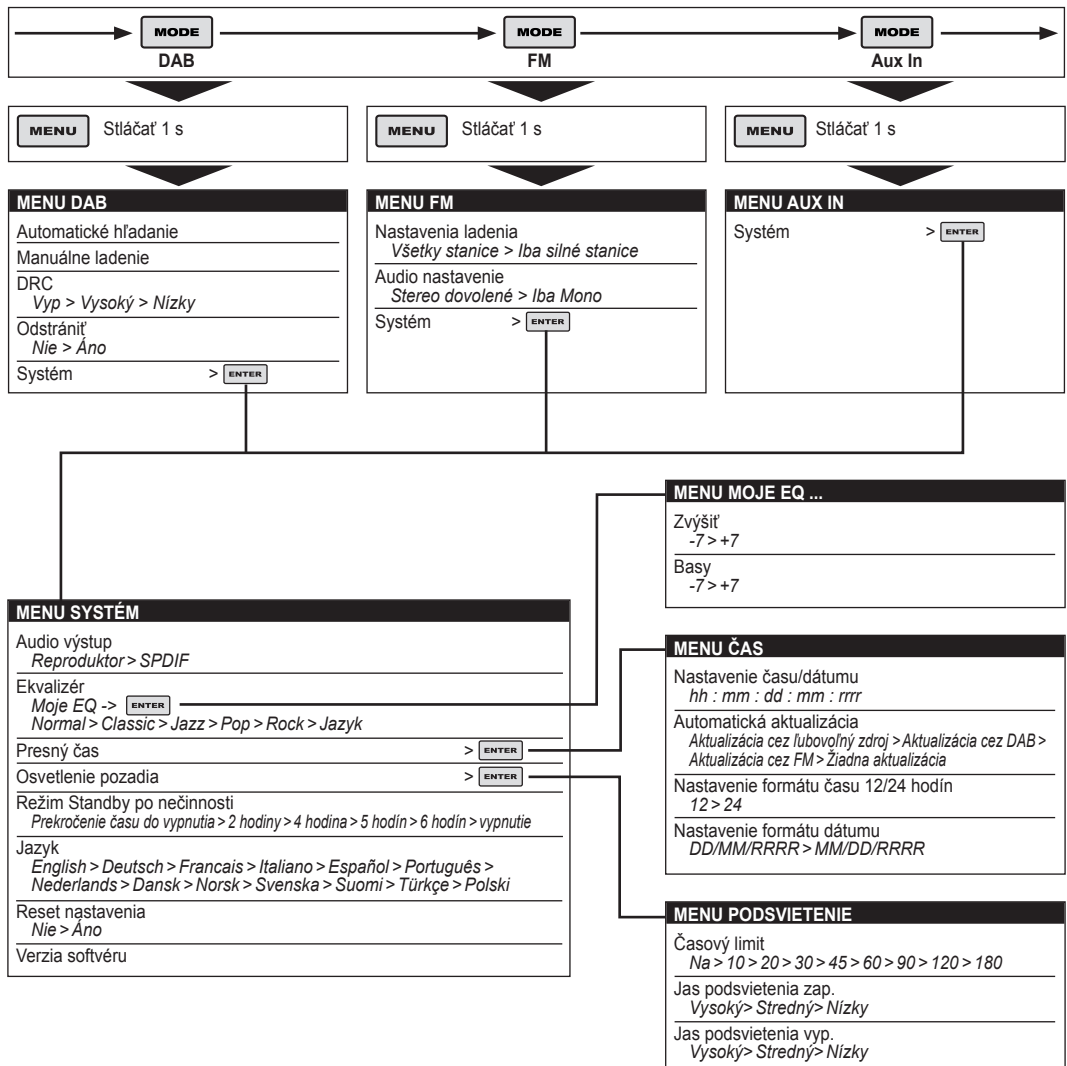

## PRVÉ KROKY

Keď sa zapne rádio po prvý raz, nachádza sa v prevádzkovom režime DAB a hľadá automaticky stanice. Na to sa uskutoční časové nastavenie a rádio začne hrať prvú stanicu, ktorú nájde.

Keď nebol prijatý žiadny časový signál, môže sa nastaviť čas cez systémové menu.

## PREVÁDZKOVÝ REŽIM DAB

V prevádzkovom režime DAB prijme rádio vysielania typu DAB/ DAB+ digitálneho rádia a zobrazí informácie o stanici a bežiacom programe/skladbe.

### Hľadanie staníc (MENU -> Automatické hľadanie)

Z nasledovne uvedených dôvodov môže byť potrebné spustiť manuálne hľadanie a aktualizovať zoznam staníc:

- keď sú k dispozícii nové stanice;
- keď stanice skončia vysielanie alebo nie sú viac v dosahu (v zozname staníc sú nefunkčné stanice označené pred názvom otáznikom);
- keď nebol príjem pri prvom naladení dobrý (napríklad pretože anténa nebola vysunutá), môže to spôsobiť, že zoznam dostupných staníc bude prázdny alebo neúplný;
- keď je pri niektorých staniciach zlý príjem a zvuk rádia je prerušovaný, budete prípadne chcieť, aby boli na zozname iba stanice so silným signálom.

### Vybrať (MENU -> Vybrať)

Všetky neplatné stanice, ktoré sú označené s „?“, sa odstraňujú.

### Zvoliť stanice (< >)

Pomocou tlačidiel so šípkou môžete zvoliť vyhľadané stanice. Zobrazí sa Now playing screen [Displej rádia] s podrobnými informáciami o novej stanici.

### Prednastavenie staníc (PRESET)

Rádio disponuje 5 miestami na prednastavenie staníc DAB

Uloženie stanice do pamäte pri prednastavení:

Tlačidlo PRESET podržte stlačené, kým sa na displeji nezobrazí Preset Store [Uložíť prednastavenie]. Miesta pre prednastavenie (1-5) sú buď Empty [Prázdne] alebo sa zobrazia názov uloženej stanice. Použite tlačidlá so šípkou < >, aby ste zvolili miesto pre uloženie prednastavenia a potom ho znova stlačili na uloženie aktuálne hrajúcej stanice.

Potom, čo bolo potvrdené, že je uložená prednastavená stanica, vráti sa zobrazenie Now playing screen [Displej rádia].

Vyvolanie prednastavenej stanice:

Stlačte krátko tlačidlo PRESET (na displeji sa objaví Preset Recall [Vyvolať prednastavenú stanicu]). Pomocou tlačidiel so šípkou < > zvolíte jednu z prednastavených staníc zo zoznamu a potvrdíte s ENTER.

### Manuálne ladenie (MENU -> Manuálne ladenie)

Popri automatickom ladení môžete tiež manuálne hľadať určitú stanicu alebo frekvenciu. Manuálne ladenie je užitočné pre nastavenie antény na optimálny príjem alebo hľadanie určitej stanice za účelom aktualizácie zoznamu staníc.

Na displeji sa zobrazí aktuálna intenzita signálu zvolenej frekvencie signálu. Zmenu nastavenia antény je možné odčítať na zmene zobrazenej intenzity signálu.

Upozornenie: Predĺžený obdĺžnik signalizuje kvalitu audio signálu – keď intenzita signálu zobrazená obdĺžnikom poklesne pod túto prahovú hodnotu, kvalita audio signálu sa zhorší.

Súčasne rádio hľadá na uvedenej frekvencii ďalšie stanice DAB a aktualizuje zoznam atánic s novo nájdenými stanicami. Aby bolo možné počuť tieto nové stanice, vráťte sa späť na Now playing screen [Displej rádia] a zvolíte želanú stanicu ako obvyčajne zo zoznamu staníc.

### Informácie k aktuálnemu programu

Pri počutí nejakej stanice sa zobrazí jej názov a informácie DLS (Dynamic Label Segment), ktoré sa prenesú stanicou, napríklad názov programu, aktuálne uložený názov a kontaktné informácie.

Dĺžka údajov DLS s viac ako 16 znakmi sa zobrazujú priebežne na displeji.

### DRC – Dynamic Range Compression (MENU-> DRC)

Pomocou tejto funkcie sa zredukuje rozdiel medzi najhlasnejším a najtichším prenosom. Tým budú tiché tóny porovnateľne hlasnejšie a hlasné tóny tichšie.

**Upozornenie:** DRC je k dispozícii iba vtedy, keď je vysielateľom podporovaná konkrétna stanica.

## PREVÁDZKOVÝ REŽIM FM

V prevádzkovom režime FM prijímate rádiové vysielania cez ultrakrátké vlny. Na displeji sa zobrazia informácie RDS (Radio Data System) pre stanicu (pokiaľ sa prenášajú príslušnou naladenou stanicou).

### Hľadanie stanice (MENU -> Nastavenia hľadania)

Hľadanie stanice sa zastaví, hneď ako sa nájde signál. Rádio sa môže nastaviť tak, že sa zastaví pri každej stanici alebo sa zvolí iba stanica so silným signálom.

### Zvoliť stanice (< >)

Pri prvej voľbe prevádzkového režimu FM sa rádio nastaví na najnižšiu frekvenciu pásma FM.

Pomocou tlačidiel so šípkou môžete skočiť na už nájdené stanice. Na displeji sa zobrazia informácie k aktuálne nastavenej stanici.

### Prednastavenie staníc (PRESET)

Rádio disponuje 5 miestami na prednastavenie staníc FM, ktoré takisto fungujú ako prednastavenie v režime DAB (pozri hore).

### Informácie k aktuálnemu programu

Pri prehrávaní rádia FM sa zobrazí na displeji frekvencia. Pokiaľ sú k dispozícii údaje RDS, zobrazí sa tiež názov stanice, ako aj ďalšie údaje ,RadioText'. Keď nie sú k dispozícii žiadne údaje, zobrazí sa frekvencia a hlásenie No Radio Text [Žiadny Radio Text].

### Nastavenia hľadania (MENU -> Nastavenia hľadania)

V štandardnom nastavení sa zastaví hľadanie staníc FM pri každej disponibilnej stanici (všetky stanice). To môže viesť k tomu, že stanice so slabým signálom je možné počuť iba ťažko. Pre lepšiu audio kvalitu zvolte preto nastavenie Strong stations only [Iba silné stanice].

### Audio nastavenia (MENU -> Audio nastavenia)

Stereo stanice zásadne vysielajú stereo. Pri staniciach so slabým signálom to môže viesť k zlej audio kvalite. V tomto prípade sa môže zlepšiť kvalita výberom možnosti Mono.

## PREVÁDZKOVÝ REŽIM AUX IN

V prevádzkovom režime Aux In prehráva rádio údaje z externého zdroja, ako napr. z MP3 prehrávača.

### Informácie k aktuálnemu programu

V prevádzkovom režime AUX IN sa zobrazí na displeji Auxiliary Input a stav nabitia.

## SYSTÉMOVÉ NASTAVENIA

Pomocou systémových nastavení môžete prispôbiť rádio s radom možností na svoje osobné potreby (pozri tiež odsek NASTAVENIE).

### Audio výstup

Umožňuje priamy audio výstup cez zabudovaný reproduktor alebo cez port SPDIF (SPDIF) na zadnej strane prístroja.

### Ekvalizér

Popri rade predbežných nastavení (Normal/Classic/Jazz/Pop/Rock/Jazzyk) je tu k dispozícii možnosť Mój EQ, pomocou ktorého môžete uskutočniť vlastné nastavenia ekvalizéra.

### Čas

Dátum a čas sa môžu nastaviť manuálne a automaticky. Pri automatickom nastavení sa synchronizuje dátum a čas s národnými, cez DAB a UKW prenášateľnými signálmi (pokiaľ

existujú). Formát dátumu a času môžete nastaviť podľa vašich želaní.

### Podsvietenie

Podsvietenie displeja rádia sa môže nastaviť v troch rozličných intenzitách. Je možné zvoliť tiež čas vypnutia (teda čas v sekundách, po ktorom displej prejde na tmavú úroveň).

### Funkcia Standby po nečinnosti

Čas, po ktorom prejde rádio do režimu Standby, sa dá nastaviť.

### Jazyk

Zobrazenie na displeji sa môže uskutočňovať v rozličných jazykoch.

### Nastavenia z výroby

Vynulovaním na výrobné nastavenia sa všetky nastavenia definované používateľom vymažú a nahradia sa štandardnými nastaveniami. Dátum/čas, osobné nastavenia, zoznam staníc DAB a všetky prednastavené stanice sa vymažú.

### Aktualizácia softvéru

Z času na čas je k dispozícii aktualizácia softvéru Milwaukee, aby bolo možné odstrániť chyby, resp. pripraviť dodatočné funkcie.

### POZOR:

Pred aktualizáciou softvéru sa uistite, že je rádio pripojené na elektrickú sieť. Prerušenie zásobovania elektrickým prúdom počas aktualizácie softvéru môže spôsobiť trvalé poškodenie rádia.

### Realizácia aktualizácie softvéru

1. Stiahnite softvér na počítač z webovej stránky spoločnosti Milwaukee.
2. Pripojte rádio na počítač pomocou USB kábla.
3. Na počítači spustíte program aktualizácie softvéru.
4. Zvoľte príslušnú aktualizáciu v menu systému a potvrdíte s ,Áno'.
5. Sledujte pokyny na obrazovke.

### Verzia softvéru

Zobrazenie aktuálnej verzie softvéru

## ÚDRZBA

Ak dôjde k porušeniu sieťovej prípojky, táto porucha musí byť odstránená zákazníckym centrom Milwaukee, pretože k oprave je potrebné špeciálne náradie.

Používať len Milwaukee príslušenstvo a náhradné diely. Súčiastky bez návodu na výmenu treba dať vymeniť v jednom z Milwaukee zákazníckych centier (viď brožúru Záruka/Adresy zákazníckych centier).

Pri udaní typu stroja a čísla nachádzajúceho sa na štítku dá sa v prípade potreby vyžiadať explozívna schéma prístroja od vášho zákazníckeho centra alebo priamo v Techtronic Industries GmbH, Max-Eyth-Straße 10, 71364 Winnenden, Germany.

## SYMBOLY



POZOR! NEBEZPEČENSTVO!



Pred každou prácou na stroji vyťahnite zástrčku zo zásuvky.



Pred prvým použitím prístroja si pozorne prečítajte návod na obsluhu.



Elektrické náradie nevyhadzujte do komunálneho odpadu! Podľa európskej smernice 2002/96/ES o nakladaní s použitými elektrickými a elektronickými zariadeniami a zodpovedajúcich ustanovení právnych predpisov jednotlivých krajín sa použité elektrické náradie musí zbierať oddelene od ostatného odpadu a podrobiť ekologicky šetrnej recyklácii.



Elektrický prístroj triedy ochrany II. Elektrický prístroj, pri ktorom ochrana pred zásahom el. prúdom závisí nie len od základnej izolácie, ale aj od toho, že budú použité aj doplnkové ochranné opatrenia, akými sú dvojitá izolácia alebo zosilnená izolácia. Neexistuje žiadne zariadenie na pripojenie ochranného vodiča.



Prístroj je určený na použitie v krytých priestoroch, prístroj nevystavujte dažďu.



Použitie akumulátory nehádzajte do ohňa.



Poškodený výmenný akumulátor nenabíjať a ihneď ho vymeniť.



Značka CE



Národný znak zhody Ukrajiny



Euroázijská značka zhody



Napięcie.....	230 V
Znamionowa moc wyjściowa.....	30 W
Napięcie baterii akumulatorowej.....	18 V
Ciężar bez akumulatora i opakowań.....	5,0 kg
Zakres strojenia FM.....	87,5-108 MHz
Zakres strojenia DAB+.....	174,928-239,200 MHz
Napięcie wyjściowe USB.....	5,0 V / 2,1 A

**⚠ OSTRZEŻENIE!** Należy przeczytać wszystkie wskazówki dotyczące bezpieczeństwa i instrukcje. Błędy w przestrzeganiu poniższych wskazówek mogą spowodować porażenie prądem, pożar i/lub ciężkie obrażenia ciała. Należy starannie przechowywać wszystkie przepisy i wskazówki bezpieczeństwa dla dalszego zastosowania.

**WSKAZÓWKI BEZPIECZEŃSTWA DOTYCZĄCE RADIA**

Urządzenia nie wolno rozmontowywać ani wprowadzać do niego jakichkolwiek modyfikacji.  
 Nie używać urządzenia w pobliżu wody.  
 Czyścić wyłącznie suchą ściereczką. Niektóre środki czyszczące i rozpuszczalniki oddziałują szkodliwie na tworzywa sztuczne i inne izolowane części. Uchwyty urządzenia powinny być czyste, suche i niezanieczyszczony olejem ani smarem.

Wykonanie wszystkich czynności serwisowych należy zlecić wykwalifikowanemu personelowi serwisowemu.  
 Nie instalować w pobliżu jakichkolwiek źródeł ciepła.  
 Zawsze utrzymywać drożność szczeliny wentylacyjnej i nie zakrywać jej przedmiotami takimi jak gazety, obrusy, zasłony itp.  
 Nie ustawiać żadnych źródeł otwartego ognia, takich jak na przykład świece, na urządzeniu.

Urządzenie nie może być narażone na działanie wody ściekającej kroplami ani wody rozbryzgotwej. Na urządzeniu nie wolno stawiać żadnych pojemników z cieczami, takich jak na przykład wazonny.  
 Urządzenia nie wolno ustawiać w zamkniętych regałach lub szafach bez wystarczającego obiegu powietrza wentylacyjnego.

Jeżeli wtyczka sieciowa będzie użyta do odłączania urządzenia od sieci prądowej, to wtyczka sieciowa musi być w każdej chwili łatwo dostępna. Nie wchodzić na urządzeniePrzed przystąpieniem do jakichkolwiek prac na elektronarzędziu należy wyjąć wkładkę akumulatorową.  
 Zużytych akumulatorów nie wolno wrzucać do ognia ani traktować jako odpadów domowych. Milwaukee oferuje ekologiczną utylizację zużytych akumulatorów.

Nie przechowywać akumulatorów wraz z przedmiotami metalowymi (niebezpieczeństwo zwarcia).  
 Akumulatory Systemu 18 V należy ładować wyłącznie przy pomocy ładowarek Systemu 18 V. Nie ładować przy pomocy tych ładowarek akumulatorów innych systemów.

Nie otwierać wkładek akumulatorowych i ładowarek. Przechowywać w suchych pomieszczeniach. Chronić przed wilgocią.  
 W skrajnych warunkach temperaturowych lub przy bardzo dużym obciążeniu może dochodzić do wycieku kwasu akumulatorowego z uszkodzonych baterii akumulatorowych. W przypadku kontaktu z kwasem akumulatorowym należy natychmiast przemyć miejsce kontaktu wodą z mydłem. W przypadku kontaktu z oczami należy dokładnie przepłukiwać oczy przynajmniej przez 10 minut i zwrócić się natychmiast o pomoc medyczną.

Urządzenie to nie może być obsługiwane ani też czyszczone przez osoby, które posiadają ograniczone fizyczne, sensoryczne lub umysłowe zdolności wzgl. nie dysponują dostatecznym doświadczeniem, chyba że zostały one poinstruowane przez osobę prawnie

odpowiedzialną za bezpieczeństwo w zakresie bezpiecznego obchodzenia się z urządzeniem. Wyżej wymienione osoby należy nadzorować podczas użytkowania urządzenia. Urządzenie to nie może dostać się do rąk dzieci. Dlatego też, gdy nie jest ono używane, należy je bezpiecznie przechowywać w miejscu niedostępnym dla dzieci.

**WARUNKI UŻYTKOWANIA**

To urządzenie jest przeznaczone do odbioru cyfrowych (DAB) i analogowych (FM) programów radiowych oraz odtwarzania dźwięku z odtwarzaczy płyt CD, plików MP3 lub kaset magnetofonowych. Jego mocna konstrukcja zapewnia odporność na ciężkie warunki otoczenia lub przypadkowe upadki.  
 Podłączone urządzenia mogą być ładowane poprzez łącze USB.  
 Radio to przystosowane jest do pracy w surowych warunkach środowiskowych, a także jest ono odporne na upadki.  
 Produkt można użytkować wyłącznie zgodnie z jego normalnym przeznaczeniem.

**PODŁĄCZENIE DO SIECI**

Podłączać tylko do źródła zasilania prądem zmiennym jednofazowym i wyłącznie o napięciu podanym na tabliczce znamionowej. Możliwe jest również podłączenie do gniazdka bez uziemienia, ponieważ konstrukcja odpowiada II klasie bezpieczeństwa.

**TRANSPORT AKUMULATORÓW LITOWO-JONOWYCH**

Akumulatory litowo-jonowe podlegają ustawowym przepisom dotyczącym transportu towarów niebezpiecznych.

Transport tych akumulatorów winien odbywać się przy przestrzeganiu lokalnych, krajowych i międzynarodowych rozporządzeń i przepisów.

- Odbiorcom nie wolno transportować tych akumulatorów po drogach ot tak po prostu.
- Komercyjny transport akumulatorów litowo-jonowych przez przedsiębiorstwa spedycyjne podlega przepisom dotyczącym transportu towarów niebezpiecznych. Przygotowania do wysyłki oraz transport mogą być wykonywane wyłącznie przez odpowiednio przeszkolone osoby. Cały proces winien odbywać się pod fachowym nadzorem.

W czasie transportu akumulatorów należy przestrzegać następujących punktów:

- Celem uniknięcia zwarcia należy upewnić się, że zestyki są zabezpieczone i zaizolowane.
- Zwracać uwagę na to, aby zespół akumulatorów nie mógł się przemieszczać we wnętrzu opakowania.
- Nie wolno transportować akumulatorów uszkodzonych lub z wyciekającym z elektrolitem.

Odnosnie dalszych wskazówek należy zwrócić się do swojego przedsiębiorstwa spedycyjnego.

Strukturę menu i sposób obsługi objaśniają rysunki na stronach 8 i 9.

<b>MODE</b>	Wybierz tryb pracy (DAB - FM - AUX-IN)
<b>MENU</b>	Otwórz menu (przyciskaj przez 1 s) Powrót do menu głównego (przyciskaj przez 1 s)
<b>◀</b>	Przełączanie nastawień
<b>▶</b>	
<b>ENTER</b>	Wybieranie lub potwierdzanie nastawień
<b>PRESET</b>	Wybieranie zaprogramowanych stacji

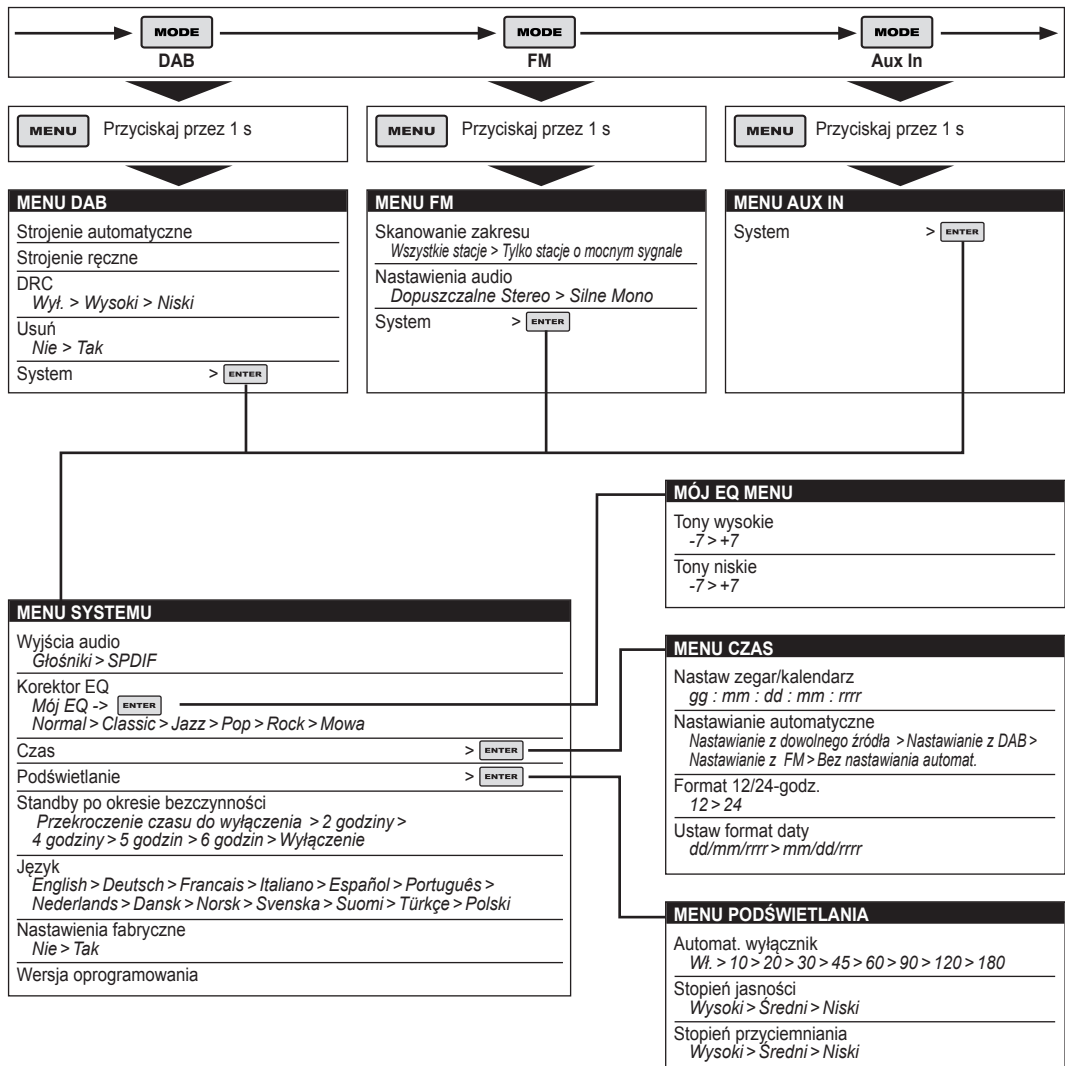

## PIERWSZE KROKI

Przy pierwszym włączeniu tuner jest nastawiony na tryb DAB i automatycznie wyszukuje stacje. Następnie nastawia czas i rozpoczyna odtwarzanie programu pierwszej znalezionej stacji.

W razie braku sygnału czasu można nastawić czas w menu systemu.

## TRYB DAB

W trybie DAB tuner odbiera sygnały cyfrowe DAB/DAB+ i wskazuje informacje o stacji i aktualnym programie/utworze na wyświetlaczu.

### Strojenie automatyczne (MENU -> Full scan)

• Z wymienionych niżej powodów konieczne może być ręczne aktualizowanie listy stacji:

• Uruchamianie nowych stacji.

• Wyłączanie stacji lub brak możliwości odbioru (na liście stacje niedostępne są wyróżnione znakiem zapytania przed nazwą stacji).

• Złe warunki odbioru podczas pierwszego strojenia (np. jeżeli antena nie była wysunięta) mogą spowodować utworzenie pustej lub niekompletnej listy stacji.

• Słaby sygnał powoduje przerywanie odbioru. W takim przypadku można tak nastawić strojenie, aby na listę przyjmowane były tylko stacje z mocnym sygnałem.

### Usuwanie stacji nieaktywnych (MENU -> Prune)

Wszystkie stacje wyróżnione na liście znakiem '?' przed nazwą zostaną usunięte z listy.

### Wybieranie stacji (< >)

Tymi przyciskami można wybierać stacje zaprogramowane. Informacje o nowych stacjach będą wskazywane na wyświetlaczu (Now playing screen).

### Programowanie stacji (PRESET)

Tuner dysponuje 5 miejscami w pamięci, na których można zaprogramować stacje DAB.

Programowanie stacji:

Naciśnij i przytrzymaj przycisk PRESET aż do pojawienia się wskazania Preset Store [Wybierz miejsce w pamięci] na wyświetlaczu. Miejsca w pamięci (1-5) są wskazywane jako Empty [Wolne] lub z nazwą już zaprogramowanej stacji. Wybierz miejsce w pamięci przyciskami < > i przyciśnij przycisk w celu zaprogramowania aktualnie odbieranej stacji na wybranym miejscu.

Po zaprogramowaniu stacji na wyświetlacz powrócą informacje o aktualnie odbieranej stacji (Now playing screen).

Wybieranie zaprogramowanej stacji:

Przyciśnij krótko przycisk PRESET (na wyświetlaczu pojawi się wskazanie Preset Recall [Wybieranie zaprogramowanej stacji]). Wybierz jedną z zaprogramowanych stacji przyciskami < > i potwierdź wybór przyciskiem ENTER.

### Strojenie ręczne (MENU > Manual Tune)

Oprócz normalnej metody strojenia automatycznego do wybierania określonych stacji/częstotliwości można zastosować strojenie ręczne. Ta funkcja przyspiesza się do nastawiania anteny na optymalny odbiór lub do wyszukiwania określonej stacji w celu aktualizowania listy stacji.

Na wyświetlaczu wskazywana jest moc sygnału aktualnie odbieranej stacji. Zmiany ustawienia anteny wpływają odpowiednio na wskazania mocy sygnału.

Uwaga: Nieco większy prostokąt wskazuje próg jakości audio – jeżeli moc sygnału wskazywana przez wypełnione prostokąty spadnie poniżej tego progu, to jakość audio ulegnie pogorszeniu.

W tym samym czasie tuner wyszukuje inne stacje DAB nadające na wybranej częstotliwości i aktualizuje listę stacji przez dodawanie nowych stacji. W celu wybrania takiej nowej stacji należy powrócić do ekranu informacji (Now playing) i wybrać stację z listy w normalny sposób.

### Informacje o aktualnie odbieranej stacji

Podczas odtwarzania programu aktualnie odbieranej stacji na wyświetlaczu wskazywane są jej nazwa i nadawane przez nią informacje DLS (Dynamic Label Segment), jak nazwa programu, tytuł utworu i dane kontaktowe. Długie informacje DLS (ponad 16 znaków) są przewijane przez wyświetlacz.

### DRC – Poziom kompresji zakresu dynamiki (MENU > DRC)

Ta funkcja redukuje różnicę między najwyższą i najniższą głośnością odbieranego programu. W efekcie dźwięki ciche są stosunkowo głośniejsze, a dźwięki głośne stosunkowo cichsze.

**Uwaga:** DRC działa tylko pod warunkiem udostępnienia tej funkcji przez nadawcę.

## TRYB FM

W trybie FM tuner odbiera programy stacji analogowych z zakresu FM i wskazuje informacje RDS (Radio Data System) o stacjach i programach (jeżeli te informacje są nadawane).

### Strojenie automatyczne (MENU -> Scan Setting)

Strojenie zatrzymuje się po wyszukaniu stacji. Tuner można nastawić na wyszukiwanie wszystkich stacji lub tylko stacji z mocnym sygnałem.

### Wybieranie stacji (< >)

Przy pierwszym włączeniu trybu FM tuner jest nastawiony na najniższą częstotliwość zakresu FM.

Wyszukane stacje można wybierać za pomocą przycisków. Na wyświetlaczu wskazywane są informacje o aktualnie odbieranej stacji.

### Stacje zaprogramowane (PRESET)

Tuner dysponuje 5 miejscami w pamięci, na których można zaprogramować stacje FM w taki sam sposób jak stacje DAB.

### Informacje o aktualnie odbieranej stacji

Podczas odtwarzania programu aktualnie odbieranej stacji FM na wyświetlaczu wskazywane są jej nazwa i nadawane przez nią informacje RDS. Jeżeli informacje radiotelegraficzne nie są dostępne, to widoczne są tylko: częstotliwość i komunikat 'No Radio Text'.

### Tryby strojenia (MENU -> Scan Settings)

Tuner FM domyślnie wyszukuje wszystkie dostępne stacje (All stations). To znaczy, że wyszukiwane są także stacje o słabym sygnale z niską jakością audio. Takie stacje można wyeliminować przez wybranie trybu wyszukiwania stacji o mocnym sygnale (Strong stations only).

### Nastawienia audio (MENU -> Audio Settings)

Domyślnie wszystkie programy stereo są odtwarzane stereofonicznie. W przypadku słabego sygnału jakość audio może być niedostateczna. Poprawę jakości audio można wtedy uzyskać przez wybranie trybu odtwarzania monofonicznego.

## TRYB AUX IN

**Tryb Aux In** umożliwia odtwarzanie audio ze źródeł zewnętrznych, np. z odtwarzacza MP3.

### Informacje podczas odtwarzania

W trybie Aux In na wyświetlaczu widoczne są: wskazanie 'Auxiliary Input' i wskaźnik naładowania akumulatora.

## NASTAWIENIA SYSTEMOWE

Nastawienia systemowe (System Settings) umożliwiają wybór opcji i dostosowanie urządzenia do indywidualnych potrzeb użytkownika (patrz także: „Programowanie”).

### Wyjścia audio

Możliwe jest odtwarzanie dźwięku bezpośrednio przez głośniki (Speakers) lub podawanie sygnału audio na wyjście SPDIF na tylniej stronie urządzenia (SPDIF).

### Korektor EQ

Korektor udostępni zaprogramowane krzywe korekcji (Normal/Classic/Jazz/Pop/Rock/Mowa) i opcję Mój EQ umożliwiającą zaprogramowanie własnej krzywej.

### Czas

Możliwe jest ręczne lub automatyczne nastawianie zegara i kalendarza. Po wyborze trybu automatycznego nastawienia są automatycznie synchronizowane z wzorcowymi sygnałami czasu ze stacji DAB i FM (które nadają takie sygnały). Można również wybrać format wyświetlania dla czasu i daty.

### Podświetlanie wyświetlacza

Do podświetlania można wybrać jeden z trzech stopni jasności. Można także aktywować automatyczny przełącznik (nastawić czas w sekundach, po którym podświetlanie przełącza się na wybrany stopień ściemnienia).

### Funkcja standby po okresie bezczynności

Istnieje możliwość ustawienia czasu, po którym radio przechodzi w tryb standby.

### Język

Komunikaty na wyświetlaczu mogą być wskazywane w wybranym języku.

### Przywracanie nastawień fabrycznych

Przywrócenie nastawień fabrycznych powoduje skasowanie wszystkich nastawień wprowadzonych przez użytkownika oraz utratę nastawień zegara i kalendarza, preferencji, listy stacji DAB i stacji zaprogramowanych.

### Aktualizacja oprogramowania

Od czasu do czasu Milwaukee udostępni aktualizację w celu usunięcia błędów z oprogramowania i/lub zaoferowania dodatkowych funkcji.

### UWAGA:

Przed rozpoczęciem aktualizacji oprogramowania należy podłączyć urządzenie do stabilnej sieci zasilającej. Odłączenie zasilania podczas aktualizacji oprogramowania może spowodować trwałe uszkodzenie urządzenia.

### Aktualizacja oprogramowania:

1. Pobierz program ze strony internetowej Milwaukee do komputera.
2. Połącz urządzenie przewodem USB z komputerem.
3. Uruchom program aktualizacyjny w komputerze.
4. Wybierz 'Software update' z Menu System i potwierdź wybór ('Yes').
5. Wykonuj polecenia programu.

### Wersja oprogramowania

Wskazanie aktualnej wersji oprogramowania

## UTRZYMANIE I KONSERWACJA

W przypadku uszkodzenia sznura połączeniowego, wymiany może dokonać wyłącznie warsztat naprawy wyznaczony przez producenta. Związane jest to z koniecznością użycia narzędzi specjalistycznych.

Należy stosować wyłącznie wyposażenie dodatkowe i części zamienne Milwaukee. W przypadku konieczności wymiany części, dla których nie podano opisu, należy skontaktować się z przedstawicielami serwisu Milwaukee (patrz lista punktów obsługi gwarancyjnej/serwisowej).

Na życzenie można otrzymać rysunek widoku zespołu rozebranego. Przy zamawianiu należy podać numer oraz typ elektronarzędzia umieszczony na tabliczce znamionowej. Zamówienia można dokonać albo u lokalnych przedstawicieli serwisu, albo bezpośrednio w Techtronic Industries GmbH, Max-Eyth-Straße 10, 71364 Winnenden, Germany.

## SYMBOLY



UWAGA! OSTRZEŻENIE  
NIEBEZPIECZESTWO!



Przed przystąpieniem do jakichkolwiek prac związanych z elektronarzędziem należy wyjąć wtyczkę z gniazda.



Przed uruchomieniem elektronarzędzia zapoznać się uważnie z treścią instrukcji.



Nie wyrzucaj elektronarzędzi wraz z odpadami z gospodarstwa domowego! Zgodnie z Europejską Dyrektywą 2002/96/WE w sprawie zużytego sprzętu elektrotechnicznego i elektronicznego oraz dostosowaniem jej do prawa krajowego, zużyte elektronarzędzia należy posegregować i zutilizować w sposób przyjazny dla środowiska.



Elektronarzędzie klasy ochrony II. Elektronarzędzie, w którym zabezpieczenie przed porażeniem prądowym zależy nie tylko od izolacji podstawowej, lecz również od tego, czy zostały zastosowane dodatkowe środki ochrony, takie jak: izolacja podwójna lub izolacja wzmacniona. Nie ma żadnego urządzenia do podłączenia przewodu ochronnego.



Urządzenie można stosować tylko w pomieszczeniach zamkniętych. Nie wystawiać na deszcz.



Zużytych akumulatorów nie wrzucać do ognia.



Nie wolno ładować uszkodzonych wkładek akumulatorowych. Uszkodzone wkładki należy niezwłocznie wymienić.



Znak CE



Krajowy znak zgodności Ukrainy



Znak zgodności EurAsian



**MŰSZAKI ADATOK** **RÁDIÓ TÖLTŐKÉSZÜLÉK** **M18 JSRDAB+**

Feszültség .....	230 V
Névleges teljesítményfelvétel.....	30 W
Akkumulátor feszültség .....	18 V
Súly hálózati csereakkumulátorral és csomagolás .....	5,0 kg
Hullámsáv FM .....	87,5-108 MHz
Hullámsáv DAB+ .....	174,928-239,200 MHz
USB kimeneti feszültség.....	5,0 V / 2,1 A
Töltési idő	

**▲ FIGYELMEZTETÉS!** Olvasson el minden biztonsági útmutatást és utasítást. A következőkben leírt előírások betartásának elmulasztása áramütésekhez, tűzhöz és/vagy súlyos testi sérülésekhez vezethet. **Kérjük a későbbi használatra gondosan őrizze meg ezeket az előírásokat.**

**A RÁDIÓRA VONATKOZÓ BIZTONSÁGI ÚTMUTATÁSOK**

Soha ne szerelje, vagy módosítsa a készüléket.  
 Ne használja a készüléket víz mellett  
 Száraz ruhával tisztítsa. Néhány tisztítószér árthat a műanyagoknak és más szigetelt résznek. Tartsa a készülék fogantyúját tisztán, olaj- és zsírinteszen.  
 Bízva a szervizelést felkészült szervizszakemberekre.  
 Ne használja hő közelében.  
 A szellőzőreket mindig szabadon kell tartani, és nem szabad tárgyakkal, pl. újsággal, asztalterítővel, függőnyel, stb. lefedni.  
 Tilos nyílt lángot, pl. gyertyákat a készülékre állítani.

A készüléket nem szabad csepp- vagy freccsenő viznek kitenni. A készülékre nem szabad folyadékokat tartalmazó edényeket, pl. vázakat állítani.

A készüléket nem szabad elegendő szellőzés nélküli zárt pocokra vagy szekrényekbe állítani.

Ha a csatlakozó dugaszt a készülék áramhálózatról történő leválasztására használják, a csatlakozó dugasznak bármikor könnyen hozzáférhetőnek kell lennie.

A készülékre lépni tilos. Karbantartás, javítás, tisztítás, stb. előtt az akkumulátort ki kell venni a készülékből.

A használt akkumulátort ne dobja tűzbe vagy a háztartási szemétkébe. Tájékoztójon a szakszerű megsemmisítés helyi lehetőségeiről.

Az akkumulátort ne tárolja együtt fém tárgyakkal. (Rövidzárlat veszélye).

Az 18 V elnevezésű rendszerhez tartozó akkumulátorokat kizárólag a rendszerhez tartozó töltővel töltsse fel. Ne használjon más rendszerbe tartozó töltőt.

Az akkumulátort, töltőt nem szabad megbontani és kizárólag száraz helyen szabad tárolni. Nedvességtől óvni kell.

Akkumulátor sav folyhat a sérült akkumulátorból extrém terhelés alatt, vagy extrém hő miatt. Ha az akkumulátor sav a bőrre kerül azonnal mossa meg szappanos vízzel. Szembe kerülés esetén folyóvíz alatt tartsa a szemét minimum 10 percig és azonnal forduljon orvoshoz.

A készüléket nem kezelhetik vagy tisztíthatják csökkent testi, érzékszervi vagy szellemi képességű, ill. hiányos tapasztalatokkal vagy ismertekkel rendelkező személyek, kivéve, ha egy törvényileg a biztonságukért felelős személy eligazításban részesítette őket a készülék biztonságos használatáról. A fentnevezett

személyeket felügyelni kell a készülék használatakor. A készülék nem gyermekek kezébe való. Ezért ha nem használják, akkor biztonságosan, gyermekek elől elzárva kell tárolni.

**RENDELTETÉSSZERŰ HASZNÁLAT**

Ez a rádió digitális (DAB) és analóg (FM) sugárzások vételére, valamint CD/MP3-lejátszók vagy kazettás felvevők audio fájljainak importálására alkalmas. A készülék használható építkezéseken és alkalmankénti leesés ellen is védett.

Az USB csatlakozón keresztül tölthetők a csatlakoztatott készülékek.

A rádió ellenáll a nehéz munkakörülmények hatásainak és a véletlen leejtésnek.

A készüléket kizárólag az alábbiakban leírtaknak megfelelően szabad használni.

**HÁLÓZATI CSATLAKOZTATÁS**

A készüléket csak egyfázisú váltóáramra és a teljesítménytáblán megadott hálózati feszültségre csatlakoztassa. A csatlakoztatás védőérintkező nélküli dugaszolóaljzatokra is lehetséges, mivel a készülék felépítése ill. védettségi osztályú.

**LÍTIUM-ION AKKUK SZÁLLÍTÁSA**

A lítium-ion akkuk a veszélyes áruk szállítására vonatkozó törvényi rendelkezések hatálya alá tartoznak.

Az ilyen akkuk szállításának a helyi, országos és nemzetközi előírások és rendelkezések betartása mellett kell történnie.

- A fogyasztók minden további nélkül szállíthatják az ilyen akkukat közúton.
- A lítium-ion akkuk szállítmányozási vállalatok általi kereskedelmi célú szállítására a veszélyes áruk szállítására vonatkozó rendelkezések érvényesek. A kiszállítás előkészítését és a szállítást kizárólag megfelelő képzettségű személyek végezhetik. A teljes folyamatnak szakmai felügyelet alatt kell történnie.

A következő pontokat kell figyelembe venni akkuk szállításakor:

- Biztosítsa, hogy a rövidzárlatok elkerülése érdekében az érintkezők védve és szigetelve legyenek.
- Ügyeljen arra, hogy az akkucsomag ne tudjon elcsúszni a csomagolásban belül.
- Tilos sérült vagy kifolyt akkukat szállítani.

További útmutatásokért forduljon szállítmányozási vállalatához.

**BEÁLLÍTÁS**

A menü szerkezete és a kezelés tekintetében lásd a 8. és 9. oldalon található ábrákat is.

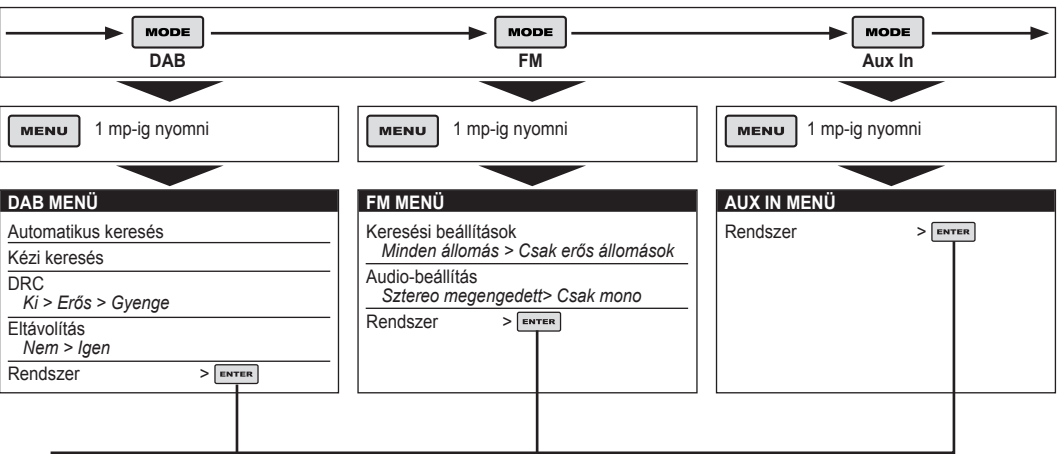
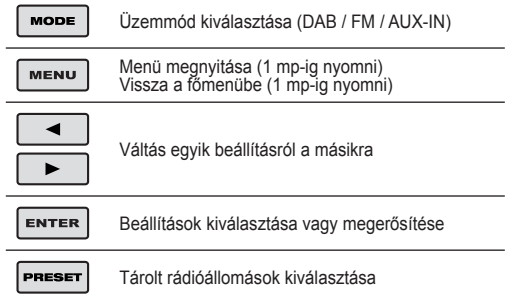

**RENDSEKER MENÜ**

Audio kimenet  
 Hangszórók > SPDIF

Equaliser  
 Az én EQ-m -> ENTER  
 Normal > Classic > Jazz > Pop > Rock > Nyelv

Idő  
 Háttervilágítás > ENTER

Készenlét inaktivitás után  
 Időtűllépés kikapcsolásig > 2 óra > 4 óra > 5 óra > 6 óra > Kikapcsolás

Nyelv  
 English > Deutsch > Francais > Italiano > Español > Português > Nederlands > Dansk > Norsk > Svenska > Suomi > Türkçe > Polski

Gyári beállítások  
 Nem > Igen

Szoftver verzió

**AZ ÉN EQ-M MENÜ**

Magas hangok  
 -7 > +7

Basszus  
 -7 > +7

**IDŐ MENÜ**

Idő/dátum beállítása  
 óó : pp. NN : HH : ÉÉÉÉ

Auto frissítés  
 Frissítés tetszőleges forrásból > Frissítés DAB-en > Frissítés FM-en > Nincs frissítés

12/24 óra beállítás  
 12 > 24

Dátumformátum  
 NN/HH/ÉÉÉÉ > HH/NN/ÉÉÉÉ

**HÁTTÉRVILÁGÍTÁS MENÜ**

Timeout  
 Be > 10 > 20 > 30 > 45 > 60 > 90 > 120 > 180

Erősség  
 Erős > Közepes > Gyenge

Dimmelés  
 Erős > Közepes > Gyenge

## ELSŐ LÉPÉSEK

Amikor először kapcsolják be a rádiót, akkor DAB üzemmódban van, és automatikusan keresi a csatornákat. Ezt követően kerül sor az időbeállításra, és a rádión az első talált csatorna fog szólni.

Ha nem volt lehetséges az időjel vétele, akkor az időt a rendszeremenüben lehet beállítani.

## DAB ÜZEMMÓD

DAB üzemmódban a rádió DAB/DAB+ típusú adásokat vesz és információkat jelenít meg az állomásról és az aktuális adásról/dalról.

### Állomások keresése (MENÜ -> Automatikus keresés)

- Az alábbi okok miatt szükséges lehet az állomások listáját manuálisan frissíteni:
- ha új állomások érhetőek el;
- ha egy állomás megszűnik, vagy már nem fogható (az érvénytelen állomások a listában egy kérdőjellel a név előtt jelennek meg);
- ha a vétel az első keresésnél nem volt jó (pl. mert az antenna nem volt kihúzva). Ez által üres, vagy nem teljes körű lista jöhet létre a rádióállomásokról;
- ha az állomások rosszul foghatók és az adás megszakad. Ebben az esetben az listát úgy lehet beállítani, hogy csak az erős jellel rendelkező állomások kerüljenek fel a listára.

### Eltávolítás (MENÜ -> Eltávolítás)

Minden állomás, amely a listában „?” jelöléssel szerepel, eltávolításra kerül.

### Állomások kiválasztása (<>)

A nyilakkal lehetséges a már eltávolított állomások kiválasztása. A rádió kijelzőn megjelenik az új állomás.

### Tárhelyek (PRESET)

A rádió 5 DAB tárhellyel rendelkezik.

Állomás elmentése a tárhelyek egyikére:

Tartsa lenyomva a PRESET gombot, míg a kijelzőn meg nem jelenik a Preset Store [Tárhely mentése] felirat. A tárhelyek (1–5) vagy üresként, vagy az akkor tárolt állomás nevével jelennek meg. Használja a <> „nyíl” gombokat a tárhely kiválasztásához, majd nyomja meg ismét az éppen játszott állomás mentéséhez.

Miután megerősítésre került, hogy az éppen játszott állomás el lett mentve, a kijelző visszavált a rádió képre.

Mentett állomás behívása:

Nyomja meg röviden a PRESET gombot (a kijelzőn megjelenik a Preset Recall [Tárhely megnyitása] felirat). A <> „nyíl” gombokkal válassza ki a kívánt állomást, majd nyugtázza ENTER-rel.

### Állomások manuális keresése (MENÜ -> Manuális keresés)

Az automatikus keresés mellett lehetőség van egy bizonyos állomás vagy egy frekvencia manuális keresésére is. A manuális keresés hasznos az antenna optimális vételre történő beállításánál, vagy egy bizonyos állomás keresésénél az állomások listájának frissítése céljából.

A kijelzőn a kiválasztott adási frekvencia jelerőssége látható. Az antenna beállítás változása a kijelzett jelerősségen olvasható le.

Megjegyzés: A hangzásmínőséget egy meghosszabbított téglalap jelzi – ha a téglalapok által jelzett jelerősség ez alá a küszöbérték alá csökken, akkor romlik a hangzásmínőség.

Ezzel egy időben a rádió a megadott frekvencián további DAB állomásokat keres, és frissíti az állomások listáját az újonnan talált állomásokkal. Ezen új állomások hallgatásához térjen vissza a rádió kijelzőhöz és válassza ki a kívánt állomást a szokásos módon az állomások listájáról.

### Információk az aktuális programról

Egy állomás hallgatásakor annak neve és DLS információi (Dynamic Label Segment) jelennek meg, amelyeket az állomás sugároz. Ilyen például az adás neve, az aktuálisan hallható zeneszám és az elérhetőség. A 16 karakternél hosszabb DLS adatok futó feliratként jelennek meg a kijelzőn.

### DRC – Dynamic Range Compression (MENÜ -> DRC)

E funkció segítségével csökken a különbség a leghangosabb és a leghalkabb adás között. Ezzel a halkabb hangok kissé hangosabbá válnak, a hangosak pedig halkabbá.

**Megjegyzés:** A DRC csak akkor elérhető, ha azt a rádióállomás támogatja.

## FM ÜZEMMÓD

FM üzemmódban analóg rádióadásokat foghat ultrarövid hullámok segítségével. A kijelzőn az állomás RDS információi (Radio Data System) jelennek meg (amennyiben az érintett állomás sugároz ilyeneket).

### Állomások keresése (MENÜ -> Keresési beállítások)

Az állomások keresése leáll, amint a készülék jelet fogott. A rádió beállítható úgy, hogy minden állomásnál megálljon, vagy csak az erős jellel rendelkező állomásokat válassza ki.

### Állomások kiválasztása (<>)

Az FM üzemmód első kiválasztásánál a rádió az FM sáv legalacsonyabb frekvenciájára áll.

A „nyíl” nyomógombok segítségével van lehetősége a már eltávolított állomásokra kapcsolni. A kijelzőn az aktuálisan beállított állomás információi jelennek meg.

### Tárhelyek (PRESET)

A rádió 5 FM állomás eltávolítására rendelkezik tárhellyel, amelyek ugyanúgy működnek, mint a DAB állomás tárhelyei (lásd fent).

### Információk az aktuális programról

Egy FM állomás hallgatása közben a kijelzőn a frekvencia látható. Amennyiben RDS adatok érhetőek el, akkor megjelenik az állomás neve, valamint további „Radio-text” adatok. Ha nem érhetőek el adatok, akkor csak a frekvencia, és a „Nincs radio text” felirat látható.

### Keresési beállítások (MENÜ -> Keresési beállítások)

Alapbeállításban az FM-állomások keresés minden elérhető állomásnál megáll (Minden állomás). Ez azt eredményezheti, hogy a gyenge jellel rendelkező állomások csak rosszul hallhatók. A jobb hangzásmínőség érdekében ezért válassza a „Csak erős állomások” beállítást.

### Audio-beállítások (MENÜ -> Audio-beállítások)

A sztereó állomások mindig sztereóban kerülnek sugárzásra. Gyenge jellel rendelkező állomásoknál ez rossz hangzásmínőségre vezethet. Ez esetben a minőség a Mono opció kiválasztásával javítható.

## AUX IN ÜZEMMÓD

Az **Aux In üzemmódban** a rádió egy külső forrásból származó adatokat játszik le, pl. egy MP3-lejátszóról.

### Információk az aktuális programról

AUX IN üzemmódban a kijelzőn az Auxiliary Input és a töltöttségi állapot jelenik meg.

## RENDSZERBEÁLLÍTÁSOK

A rendszerbeállítások segítségével a rádiót egy sor opcióval szabhatja személyes igényeire (lásd még a BEÁLLÍTÁS fejezetet).

### Audio kimenet

Lehetővé teszi a közvetlen audio kimenetet a beépített hangszórókon keresztül vagy a készülék hátoldalán lévő SPDIF porton (SPDIF).

### Equaliser

Egy sor előzetes beállítás mellett (Normal/Classic/Jazz/Pop/Rock/Nyelv) rendelkezésre áll itt az EQ-m, amellyel elvégezheti saját equaliser-beállításait.

### Idő

A dátum és az idő manuálisan vagy automatikusan állítható be. Az automatikus beállításnál a dátum és az idő a DAB-n és URH-n sugárzott országos jelekkel kerül szinkronizálásra (amennyiben van). A dátum és az idő formátumát kívánsága szerint beállíthatja.

### Háttérvilágítás

A rádió háttérvilágítását három különböző erősségben lehet beállítani. A lekapcsolás ideje is kiválasztható (vagyis az az idő másodpercekben, amely után a kijelző dimmelt üzemmódba vált).

### Készenlét funkció inaktivitás után

Be lehet állítani azt az időt, amely után a rádió készenléti üzemmódba kapcsol.

### Nyelv

Az információk különböző nyelveken jelenhetnek meg a kijelzőn.

### Gyári beállítások

A gyári beállítások visszaállításával a felhasználó minden beállítása törődik, azok helyébe a gyári beállítások lépnek. A dátum/idő, személyes beállítások, a DAB állomáslista, és az összes elmentett állomás elvész ekkor.

### Szoftverfrissítés

A Milwaukee időről időre szoftverfrissítéseket bocsát rendelkezésre a hibák kijavítására, ill. további funkciók biztosítására.

### FIGYELEM:

Szoftverfrissítés előtt biztosítsa, hogy a rádió csatlakoztatva legyen a hálózati áramforráshoz. A tápellátás megszakadása szoftverfrissítés során a rádió tartós károsodását eredményezheti.

### Szoftverfrissítés végrehajtása

- Töltse le a szoftvert a Milwaukee weboldaláról a PC-re.
- A rádiót kösse össze a PC-vel USB-kábel segítségével.
- Indítsa el a PC-n a szoftverfrissítő programot.
- Válassza ki a megfelelő frissítést a rendszeremenüben, és nyugtázza „Igen”-nel.
- Kövesse a képernyőn megjelenő utasításokat.

### Szoftver verzió

Az aktuális szoftver verzió kijelzése.

## KARBANTARTÁS

A sérült hálózati csatlakozókábelt az illetékes Milwaukee szervizzel kell kicseréltetni, miután a cseréhez speciális szerszám szükséges.

Javításhoz, karbantartáshoz kizárólag Milwaukee alkatrészeket és tartozékokat szabad használni. A készülék azon részeinek cseréjét, amit a kezelési útmutató nem engedélyez, kizárólag a javításra feljogosított márkaszerviz végezheti. (Lásd a szervizlistát)

Szükség esetén a készülékek robbantott ábráját - a készülék típusa és azonosító száma alapján a területileg illetékes Milwaukee márkaszerviztől vagy közvetlenül a gyártótól (Techtronic Industries GmbH, Max-Eyth-Straße 10, 71364 Winnenden, Germany) lehet kérni.

## SZIMBÓLUMOK



FIGYELEM! FIGYELMEZTETÉS! VESZÉLY!



Bármilyen jellegű karbantartás vagy javítás előtt a készüléket áramtalanítani kell.



Kérjük alaposan olvassa el a tájékoztatót mielőtt a gépet használja.



Az elektromos kéziszerszámokat ne dobja a háztartási szemétkébe!  
A használt villamos és elektronikai készülékekről szóló 2002/96/EK irányelv és annak a nemzeti jogba való átültetése szerint az elhasznált elektromos kéziszerszámokat külön kell gyűjteni, és környezetbarát módon újra kell hasznosítani.



II. védelmi osztályú elektromos szerszám. Olyan elektromos szerszám, amelynél az elektromos áramütés elleni védelem nem csak az alapszigeteléstől függ, hanem amelyben kiegészítő védőintézkedéseket, mint pl. kettős szigetelés vagy megerősített szigetelés, alkalmaznak. Nincs lehetőség védőérintkezző csatlakoztatására.



A készülék kizárólag zárt térben történő használatra alkalmas és semmiképpen sem szabad esőnek kienni.



A csereakkut tilos tűzbe dobni!



Sérült akkumulátort nem szabad tölteni, hanem ki kell cserélni.



CE-jelölés



Ukrán nemzeti megfelelőségi jelölés



Eurázsiai megfelelőségi jelzés.

Napetost.....	230 V
Nazivna sprejemna moč.....	30 W
Napetost izmenljivega akumulatorja.....	18 V
Teža brez izmenljivim akumulatorjem in embalažo .....	5,0 kg
Sprejemno področje FM.....	87,5-108 MHz
Sprejemno področje DAB+.....	174,928-239,200 MHz
USB izhodna napetost.....	5,0 V / 2,1 A

**⚠ OPOZORILO!** Preberite vsa varnostna opozorila in navodila. Napake zaradi neupoštevanja spodaj navedenih opozoril in napotil lahko povzročijo električni udar, požar in/ali težke telesne poškodbe.  
**Vsa opozorila in napotila shranite, ker jih boste v prihodnje še potrebovali.**

**VARNOSTNA OPOZORILO ZA RADIO**

Aparata nikoli ne odpirajte, razstavljajte ali na kakršen koli način spreminjajte.  
 Teга aparata ne uporabljajte v bližini vode.  
 Čistite samo s suho krpo. Marsikatera čistilna sredstva poškodujejo umetno maso ali druge izolirane dele. Skrbite, da bo aparat čist, brez olja in masti.  
 Poskrbite, da popravilo opravi samo kvalificirano strokovno osebje.  
 Aparata ne postavljajte v bližino ogrevalnih virov.  
 Prezračevalne odprtine ohranajte zmeraj v prehodnem stanju in jih ne prekrivajte s predmeti kot so časopisi, namizni prti, zavese itd.  
 Na napravo ne postavljajte nobenega prostega plamena, kot npr. sveče.

Naprave ne smemo izpostavljati kapljanju ali pršenju vode. Na napravo ni dovoljeno postavljati posod s tekočinami, kot npr. vaze.  
 Naprave ne postavljajte v zaprte regale ali omare brez zadostnega zračenja.  
 Kadar se za prekinitev naprave od električnega omrežja uporablja električni vtičak, mora le ta biti v vsakem trenutku zlahka dostopen.  
 Ne stopajte na napravo. Pred vsemi deli in stroji odstranite izmenljivi akumulator.  
 Izrabljenih izmenljivih akumulatorjev ne mečite v ogenj ali v gospodinjinske odpadke. Milwaukee nudi okolju prijazno odlaganje starih izmenljivih akumulatorjev; prosimo povprašajte vašega strokovnega trgovca.  
 Izmenljivih akumulatorjev ne hranite skupaj s kovinskimi predmeti (nevarnost kratkega stika).  
 Izmenljive akumulatorje sistema 18 V polnite samo s polnilnimi aparati sistema 18 V. Ne polnite nobenih akumulatorjev iz drugih sistemov.

Izmenljivih akumulatorjev in polnilnih aparatov ne odpirajte in jih hranite samo v suhih prostorih. Zaščitite jih pred mokroto.  
 Pod ekstremno obremenitvijo ali ob ekstremni temperaturi iz poškodovanega izmenljivega akumulatorja lahko izteka akumulatorska tekočina. Po stiku z akumulatorsko tekočino prizadeto mesto takoj izperite z vodo in milom. Po stiku z očmi takoj najmanj 10 minut dolgo temeljito izpirajte in nemudoma obiščite zdravnika.

Te naprave ni dovoljeno upravljati ali čistiti s strani oseb, ki imajo omejene telesne, senzorične ali duševne sposobnosti oz. pomanjkljive izkušnje ali znanja, razen kadar so bili s strani, za njihovo varnost zakonsko odgovorne osebe, poučeni o varni rabi naprave. Zgoraj navedene osebe je

med uporabo naprave potrebno nadzorovati. Ta naprava ne sodi v roke otrok. Vsled tega jo je v primeru neuporabe potrebno shranjevati varno in izven dosega otrok.

**UPORABA V SKLADU Z NAMEMBNOSTJO**

Ta radio je primeren za sprejem digitalnih (DAB) in analognih (FM) oddaj kakor tudi uvozu audio datotek iz CD/MP3 predvajalnikov ali kasetofonov. Naprava je primerna za gradbišča in prenese tudi občasne padce.  
 Preko USB priključka je priključene naprave možno polniti.  
 Radio je zaradi robustne konstrukcije primeren za uporabo na gradbiščih.  
 Ta naprava se sme uporabiti samo v skladu z namembnostjo uporabiti samo za navede namene.

**OMREŽNI PRIKLJUČEK**

Priključite samo na enofazni izmenični tok in samo na omrežno napetost, ki je označena na tipski ploščici. Priključitev je možna tudi na vtičnice brez zaščitnega kontakta, ker obstaja nadgradnja zaščitnega razreda.

**TRANSPORT LITIJ-IONSКИH AKUMULATORJEV**

Litij-ionski akumulatorji so podvrženi zakonskim določbam transporta nevarnih snovi.  
 Transport teh akumulatorjev se mora izvajati upoštevajoč lokalne, nacionalne in mednarodne predpise in določbe.  
 • Potrošniki lahko te akumulatorje še nadalje transportirajo po cesti.  
 • Komercialni transport litij-ionskih akumulatorjev s strani špediterskih podjetij je podvržen določbam transporta nevarnih snovi. Priprava odpreme in transporta se lahko vrši izključno s strani ustrezno izšolanih oseb. Celoten proces je potrebno strokovno spremljati.  
 Pri transportu akumulatorjev je potrebno upoštevati sledeče točke:  
 • V izogib kratkim stikom zagotovite, da bodo kontakti zaščiteni in izolirani.  
 • Bodite pozorni na to, da paket akumulatorja v notranjosti embalaže ne bo mogel zdrsniti.  
 • Poškodovanih ali iztekaajočih akumulatorjev ni dovoljeno transportirati.  
 Za nadaljnja navodila se obrnite na vaše špeditersko podjetje.

Za zgradbo menija in upravljanje glej prikaze na straneh 8 in 9.

- MODE** Izberite način obratovanja (DAB / FM / AUX-IN)
- MENU** Odprite meni (pritisnite 1 sek.)  
Nazaj v osnovni meni (pritisnite 1 sek.)
- ◀** Prehod iz ene v naslednjo nastavitve
- ▶**
- ENTER** Izbira nastavitve ali potrjevanje
- PRESET** Izbira shranjenih oddajnikov

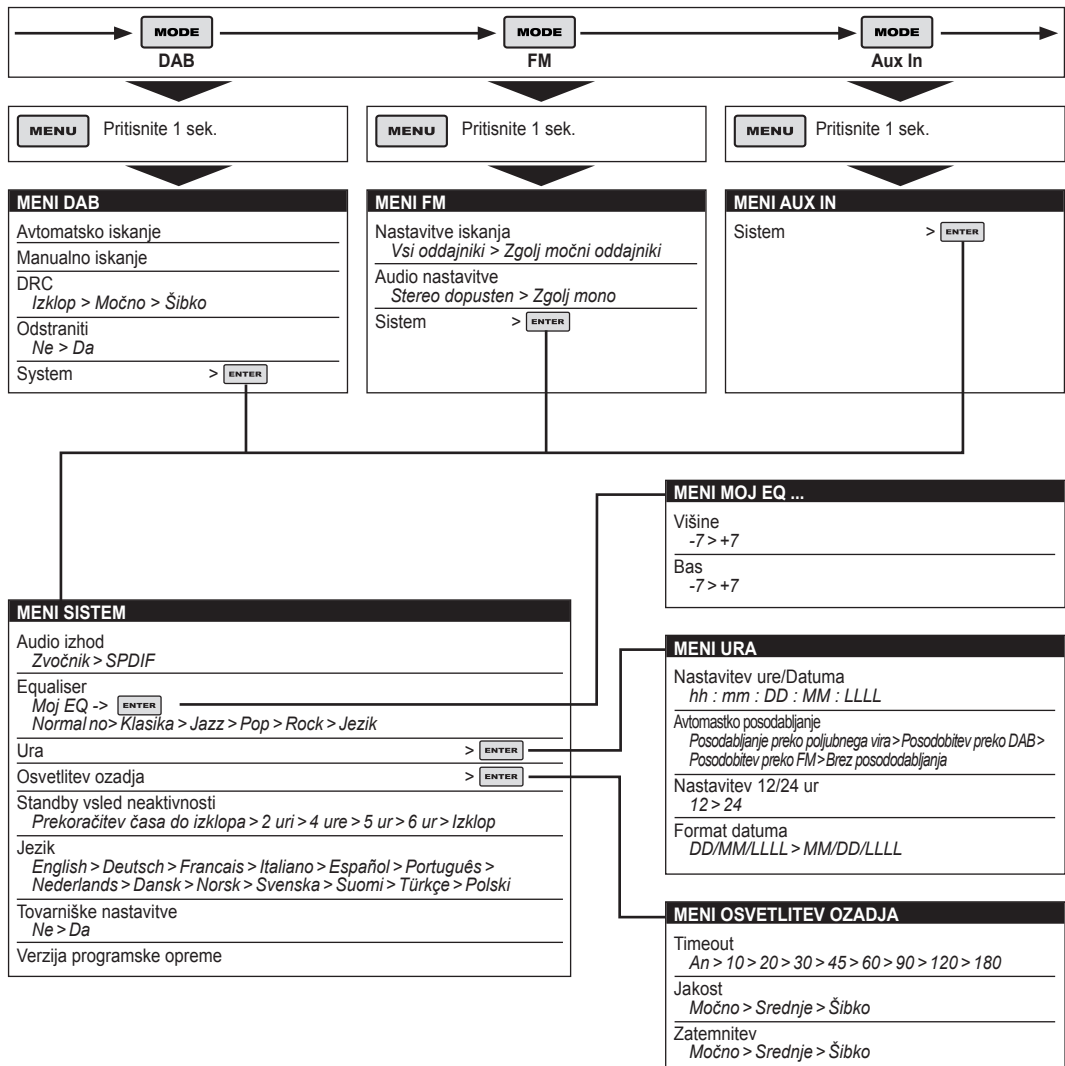

## PRVI KORAKI

Kadar se radio vklaplja prvič, se nahaja v obratovalnem načinu DAB in avtomatsko išče oddajnike. Za tem sledi nastavitve ure in radio predvaja prvi najdeni oddajnik.

V kolikor ni prišlo do sprejema signala za uro, je uro mogoče nastaviti preko sistemskega menija.

## OBRTAVALNI NAČIN DAB

V obratovalnem načinu DAB sprejema radio oddaje tipa DAB/DAB+ in prikazuje informacije oddajnika in predvajanega programa/skladbe.

### Iskanje oddajnika (MENI -> Avtomatsko iskanje)

- Iz v nadaljevanju navedenih razlogov bo morda potrebno seznam oddajnikov aktualizirati manualno:
- v kolikor so na voljo novi oddajniki;
- kadar oddajniki odpadejo ali jih ni več mogoče sprejemati (neveljavni oddajniki bodo na seznamu oddajnikov označeni z vprašajem pred nazivom);
- kadar sprejem pri prvem iskanju ni bil dober (na primer, ker antena ni bila raztegnjena). Vsled tega lahko pride do praznega ali nepopolnega seznama oddajnikov;
- kadar je slab sprejem oddajnikov in prihaja do prekinitve prenosa. V tem primeru je seznam mogoče nastaviti tako, da se na seznam uvrščajo zgolj oddajniki z močnim signalom.

### Odstranitev (MENI -> Odstrani)

Vsi oddajniki, ki so na seznamu označeni z „?“ , bodo odstranjeni.

### Izbira oddajnika (< >)

S smernimi tipkami lahko izbirate že shranjene oddajnike. Na displeju radia bo prikazan nov oddajnik.

### Programska mesta (PRESET)

Radio razpolaga s 5-imi programskimi mesti za DAB.

Shranjevanje oddajnika na enem izmed programskih mest:

Tipko PRESET držite pritisnjeno, dokler se na displeju ne prikaže Preset Store [shrani programsko mesto]. Programska mesta (1–5) bodo prikazana bodisi kot prazna ali z nazivom pravkar shranjenega oddajnika. Za izbiro programskega mesta uporabite smerni tipki < > in nato ponovno pritisnite za shranjevanje predvajanega aktualnega oddajnika.

Za tem, ko je shranjevanje predvajanega aktualnega oddajnika bilo potrjeno, se prikaz vrne nazaj v radijski displej.

Priklic shranjenega oddajnika:

Na kratko pritisnite tipko PRESET (na displeju se prikaže Preset Recall [priklic programskega mesta]). S smernimi tipkami < > izberemo željen oddajnik in potrdimo z ENTER.

### Manualno iskanje oddajnikov (MENI -> Manualno iskanje)

Ob avtomatskem iskanju lahko določen oddajnik ali frekvenco poiščete tudi manualno. Manualno iskanje je uporabno za nastavitve antene za optimalen sprejem ali iskanje določenega oddajnika z namenom aktualizacije seznama oddajnikov.

Na displeju je prikazana aktualna jakost signala izbrane frekvence oddajanja. Spremembo nastavitve antene je možno razbrati iz spremembe prikazane jakosti signala.

Opozorilo: Podaljšan pravokotnik označuje kakovost zvoka – kadar s pravokotniki prikazana jakost signala pade pod vrednost praga, se kakovost zvoka poslabša.

Sočasno išče radio na navedeni frekvenci nadaljnje DAB oddajnike in seznam oddajnikov aktualizira z na novo najdenimi oddajniki. Da bi te nove oddajnike slišali, se vrnite nazaj v displej radia in kot običajno iz seznama oddajnikov izberite željen oddajnik.

### Informacije o aktualnem programu

Pri poslušanju oddajnika je prikazan njegov naziv in DLS informacije (Dynamic Label Segment), ki se prenašajo od oddajnika, na primer naziv programa, aktualno predvajanje naslov skladbe in kontaktne informacije. Dolge DLS navedbe z več kot 16 znaki se na displeju prikazujejo tekoče.

### DRC – Dynamic Range Compression (MENI -> DRC)

S pomočjo te funkcije se reducira razlika med najglasnejšim in najtišjim prenosom. Vsled tega postanejo tihi zvoki razmeroma glasnejši, glasni pa zvenijo tišje.

**Opozorilo:** DRC je na voljo zgolj tedaj, kadar postaja oddajnika to funkcijo podpira.

## OBRTAVALNI NAČIN FM

V obratovalnem načinu FM sprejemate analogne radijske programe preko ultra kratkih valov. Na displeju so prikazane RDS informacije (Radio Data System) oddajnika (v kolikor jih zadevna radijska postaja prenaša).

### Iskanje oddajnika (MENI -> Nastavitve iskanja)

Iskanje oddajnika se ustavi, brž ko je signal najden. Radio lahko nastavimo tako, da se ustavi pri vsakem oddajniku ali pa, da izbira zgolj oddajnike z močnim signalom.

### Izbira oddajnika (< >)

Pri prvi izbiri obratovalnega načina FM se radio nastavi na najnižjo frekvenco FM pasu.

S smernimi tipkami lahko preskočite do že najdenih oddajnikov. Na displeju bodo prikazane informacije o aktualno nastavljenem oddajniku.

### Programska mesta (PRESET)

Radio razpolaga z 5-imi programskimi mesti za FM oddajnike, ki delujejo tako, kot programska mesta DAB oddajnikov (glej zgoraj).

### Informacije o aktualnem programu

Pri predvajanju FM oddajnika je na displeju prikazana frekvenca. V kolikor so na voljo RDS podatki, bo prikazan tudi naziv oddajnika kakor tudi nadaljnje „RadioText“ navedbe. V kolikor na voljo ni nobenih podatkov, bo prikazana zgolj frekvenca in sporočilo „Brez RadioText-a“.

### Nastavitve sikanja (MENI -> Nastavitve iskanja)

V standardni nastavitvi se FM iskanje oddajnikov ustavi pri vsakem razpoložljivem oddajniku (vsi oddajniki). To lahko privede do tega, da bodo oddajniki s slabim signalom slabo slišni. Zaradi tega za boljšo kakovost zvoka izberite nastavitve „Zgolj močni oddajniki“.

### Audio nastavitve (MENI -> Audio nastavitve)

Stereo oddajniki načeloma oddajajo v stereo. Pri oddajnikih s šibkim signalom lahko to privede do slabše kakovosti zvoka. V tem primeru lahko kakovost izboljšamo z izbiro opcije mono.

## OBRTAVALNI NAČIN AUX IN

V obratovalnem načinu **Aux In** predvaja radio podtakte iz zunanega vira, kot npr. MP3 predvajalnika.

### Informacije o aktualnem programu

V obratovalnem načinu AUX IN je na displeju prikazan Auxiliary Input in stanje polnitve.

## SISTEMSKÉ NASTAVITVE

S pomočjo sistemskih nastavitvev lahko radio s celo vrsto opcij prilagodite vašim osebnim potrebam (glej del NASTAVITEV).

### Audio izhod

Omogoča neposreden audio izhod preko vgrajenih zvočnikov ali preko SPDIF port-a (SPDIF) na zadnji strani naprave.

### Equaliser

Ob en vrsti prednastavitvev (Normalno/Klasika/Jazz/Pop/Rock/ Jezik) je tukaj na voljo opcija Moj EQ, s katero lahko izvedete lastne nastavitve Equaliser-ja.

### Ura

Datum in uro lahko nastavljate manualno ali avtomatsko. Pri avtomatski nastavitvi se datum in ura sinhronizirata z nacionalnimi, preko DAB in UKW prenašanih signalov (v kolikor so na voljo). Format datuma in ure lahko nastavite po vaših željah.

### Osvetlitev ozadja

Osvetlitev ozadja radia se lahko nastavi v treh različnih jakostih. Izbrati je možno tudi čas izklopa (torej čas v sekundah, po katerem bo displej prešel v zatemnjen modus).

### Standby funkcija po neaktivnosti

Čas, v katerem radio preide v Standby modus, je mogoče nastaviti.

### Jezik

Prikaz na displeju se lahko izvaja v različnih jezikih.

### Tovarniške nastavitve

S preklopom na tovarniške nastavitve se vse uporabniško definirane nastavitve izbrišejo in nadomestijo s standardnimi nastavitvami. Datum/ura, osebne nastavitve, DAB seznam oddajnikov in vsi shranjeni oddajniki bodo zaradi tega izgubljeni.

### Posodobitev programske opreme

Od časa do časa daje Milwaukee na voljo posodobitev programske opreme, za odpravo napak oz. omogočanje dodatnih funkcij.

### POZOR:

Pred posodabljanjem programske opreme se prepričajte, da je radio priključen na električno omrežje. Prekinitev oskrbe z električno energijo med posodabljanjem programske opreme lahko privede do trajnih poškodb radia.

### Izvajanje posodobitve programske opreme

1. Programsko opremo prenesite iz Milwaukee spletne strani na osebni računalnik.
2. Radio priključite na osebni računalnik z USB kablom.
3. Program za posodobitev programske opreme zaženite na osebem računalniku.
4. Ustrezno posodobitev izberite v sistemskem meniju in potrdite z „Da“.
5. Sledite navodilom na zaslonu.

### Verzija programske opreme

Prikaz aktualne verzije programske opreme.

## VZDRŽEVANJE

Če je mrežni priključek poškodovan, ga mora zamenjati Milwaukee servisna služba, ker je za to potrebno posebno orodje.

Uporabljajte samo Milwaukee pribor in nadomestne dele. Poskrbite, da sestavne dele, katerih zamenjava ni opisana, zamenjajo v Milwaukee servisni službi (upoštevajte brošuro Garancija/Naslovi servisnih služb).

Po potrebi se lahko pri vaši servisni službi ali direktno pri Techtronic Industries GmbH naroči eksplozijska risba naprave ob navedbi tipa stroja in številke s tipske ploščice Techtronic Industries GmbH, Max-Eyth-Straße 10, 71364 Winnenden, Germany.

## SIMBOLI



POZOR! OPOZORILO! NEVARNO!



Pred vsemi deli na stroju izvlecite vtičnik iz vtičnice.



Prosimo, da pred uporabo pazorno preberete to navodilo za uporabo.



Elektricnega orodja ne odstranjujte s hišnimi odpadki! V skladu z Evropsko direktivo 2002/96/EC o odpadni elektrici in elektronski opremi in z njenim izvajanjem v nacionalni zakonodaji je treba elektricna orodja ob koncu njihove življenjske dobe loceno zbirati in jih predati v postopek okolju prijaznega recikliranja.



Električno orodje zaščitnega razreda II. Električno orodje, pri katerem zaščita pred električnim udarom ni odvisna zgolj od osnovne izolacije, temveč tudi od tega, da so uporabljeni dodatni ukrepi, kot dvojina ali okrepljena izolacija. Ni priprave za priključek zaščitnega vodnika.



Naprava je primerna samo za uporabo v prostorih, naprave ne izpostavljajte dežju.



Zamenljivih akumulatorjev ne mečite v ogenj.



Ne polnite poškodovanega izmenljivega akumulatorja, ampak ga takoj zamenjajte.



CE-znak



Nacionalna oznaka skladnosti Ukrajina



EurAsian oznaka o skladnosti.

Napon .....	230 V
Snaga nominalnog prijema .....	30 W
Napon baterije za zamjenu .....	18 V
Težina bez sa baterijom i ambalažu .....	5,0 kg
Područje prijema FM .....	87,5-108 MHz
Područje prijema DAB+ .....	174,928-239,200 MHz
USB izlazni napon .....	5,0 V / 2,1 A

**⚠ UPOZORENJE! Pročitajte molimo sve sigurnosna upozorenja i upute.** Ako se ne bi poštivala napomene o sigurnosti i upute to bi moglo uzrokovati strujni udar, požar i/ili teške ozljede. **Sačuvajte sve napomene o sigurnosti i upute za buduću primjenu.**

### SIGURNOSNE UPUTE RADIO

Aparat nikada ne otvarati, rastavljati ili na neki drugi način promijeniti.

Ovaj aparat ne upotrebljavati u blizini vode

Čistiti samo jednom suhom krpom. Neka sredstva za čišćenje oštećuju plastiku i druge izolirane dijelove. Aparat držati čistim i na suhom, bez ulja i masti.

Popravke pustiti da vrši samo kvalificirano stručno osoblje.

Aparat ne postaviti u blizini izvora topline.

Otvore za provjetranje uvijek držati slobodnim i ne prekrivati ih novinama, stolnjacima, zavjesama itd.

Na uređaj ne postavljati nikakvu otvorenu vatru kao npr. svijeće. Uređaj se ne smije izlagati kapačoj ili štrcajućoj vodi. Na uređaj se ne smiju postavljati nikakvi spremnici sa tekućinama kao npr. vaze.

Uređaj ne postavljati u zatvorene regali ili ormare bez dovoljnog provjetranja.

Ako se za odvajanje uređaja od električne mreže koristi mrežni utikač, mrežni utikač mora u svako vrijeme biti dostupan.

Ne stupani na uređaj. Prije svih radova na stroju izvaditi bateriju za zamjenu.

Istrošene baterije za zamjenu ne bacati u vatru ili u kućno smeće. Milwaukee nudi mogućnost uklanjanja starih baterija odgovarajuće okolini. Milwaukee nudi mogućnost uklanjanja starih baterija odgovarajuće okolini; upitajte molimo Vašeg stručnog trgovca.

Baterije za zamjenu ne čuvati skupa sa metalnim predmetima (opasnost od kratkog spoja).

Baterije sistema 18 V puniti samo sa uređajem za punjenje sistema 18 V. Ne puniti baterije iz drugih sistema.

Baterije za zamjenu i uređaje za punjenje ne otvarati i čuvati ih samo u suhim prostorijama. Čuvati protiv vlage.

Pod ekstremnim opterećenjem ili ekstremne temperature može doći do oštećenih baterija iscuriti baterijska tekućina. Kod dodira sa baterijskom tekućinom odmah isprati sa vodom i sapunom. Kod kontakta sa očima odmah najmanje 10 minuta temeljno ispirati i odmah potražiti liječnika.

Ovaj uređaj ne smiju posluživati ili čistiti osobe sa smanjenim tjelesnim, senzoričkim ili duševnim sposobnostima odn. osobe ne raspolažu sa dovoljno iskustva ili znanja, osim ako su od strane osobe, koja je zakonski odgovorna za sigurnost bile upućene o sigurnom rukovanju sa uređajem. Gore navedene osobe moraju kod upotrebe uređaja biti pod nadzorom. Ovaj

uređaj ne smije dospijeti u ruke djece. Kod nekorištenja se uređaj stoga mora čuvati izvan dohvata djece.

### PROPISNNA UPOTREBA

Ovaj radio je prikladan za prijem digitalnih (DAB) i analogni (FM) emisija kao i za importiranje audio datoteke od CD/MP3-Player i rekordera za kasete. Aparat je prikladan za gradilišta i izdržava i povremene padove.

Preko USB priključka se mogu puniti priključeni aparati.

Radio je na osnovu robusne konstrukcije podesan i za upotrebu na gradilištu.

Ovaj aparat se smije upotrijebiti samo u određene svrhe kao što je navedeno.

### PRIKLJUČAK NA MREŽU

Priključiti samo na jednofaznu naizmjeničnu struju i samo na napon struje, naveden na pločici snage. Priključak je moguć i na utičnice bez zaštitnog kontakta, jer postoji dogradnja zaštitne klase II.

### TRANSPORT LITIJSKIH IONSKIH BATERIJA

Litijske-ionske baterije spadaju pod zakonske odredbe u svezi transporta opasne robe.

Prijevoz ovih baterija mora uslijediti uz poštivanje lokalnih, nacionalnih i internacionalnih propisa i odredaba.

- Korisnici mogu bez ustručavanja ove baterije transportirati po cestama.
- Komercijalni transport litijsko-ionskih baterija od strane transportnih poduzeća spada pod odredbe o transportu opasne robe. Otpremničke pripreme i transport smiju izvoditi isključivo odgovarajuće školovane osobe. Kompletni proces se mora pratiti na stručan način.

Kod transporta baterija se moraju poštivati sljedeće točke:

- Uvjerite se da su kontakti zaštićeni i izolirani kako bi se izbjegli kratki spojevi.
- Pazite na to, da blok baterija unutar pakiranja ne može proklizavati.
- Oštećene ili iscurjele baterije se ne smiju transportirati.

U svezi ostalih uputa obratite se vašem prijevoznom poduzeću.

### PODEŠAVANJE

Za izradu izbornika i za posluživanje vidi slike na stranama 8 i 9.

<b>MODE</b>	Odaberi vrstu rada (DAB / FM / AUX-IN)
<b>MENU</b>	Otvoriti izbornik (1 Sek. pritisnuti) Zurück zum Hauptmenü (1 Sek. drücken)
<b>◀</b>	Skakati s jednog podešavanja na sljedeće
<b>▶</b>	
<b>ENTER</b>	Podešavanje izabrati ili potvrditi
<b>PRESET</b>	Odaberi memorirani odašiljač

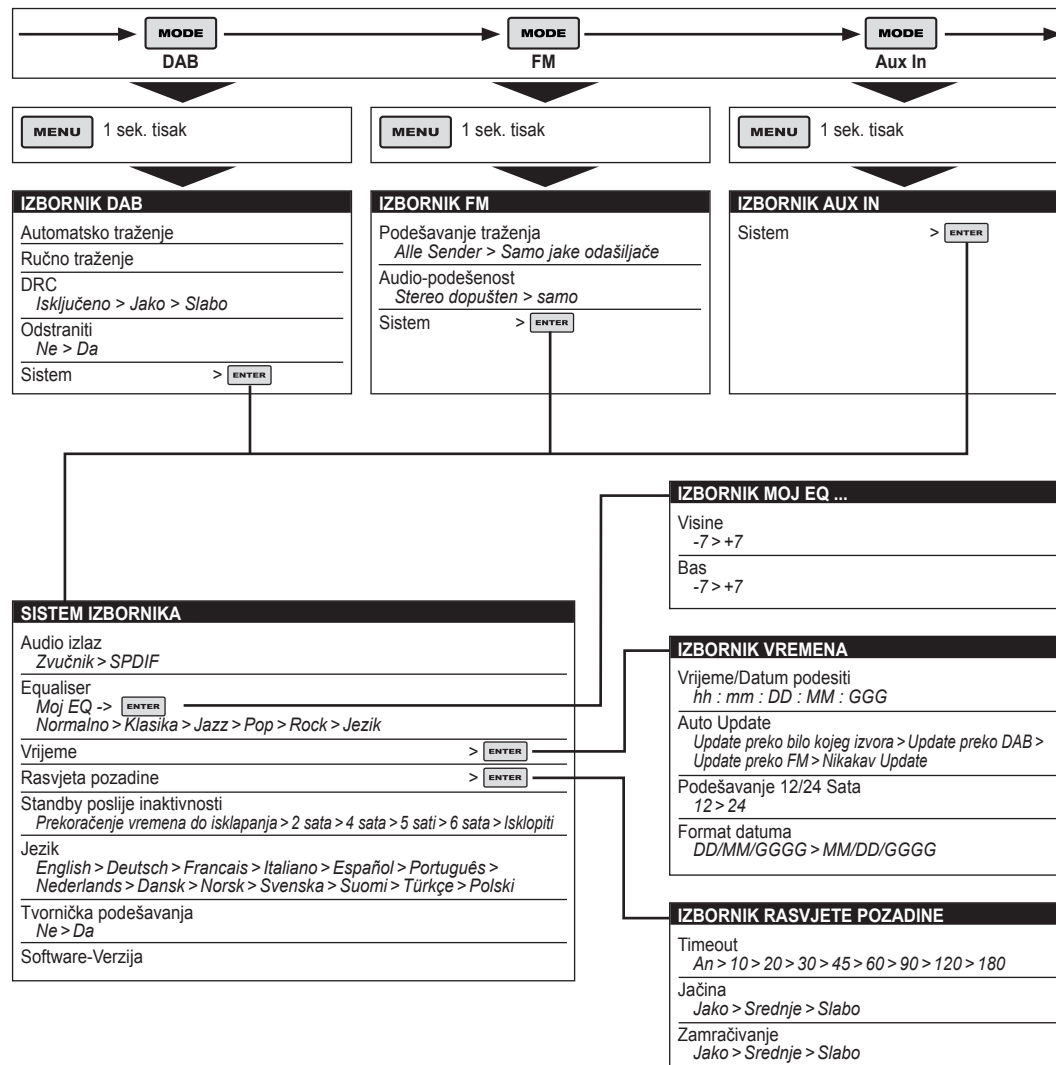

## PRVI KORACI

Kada se radio upali po prvi puta, nalazi se u vrsti rada DAB i traži odašiljače automatski. Zatim sljedi namještanje vremena i radio svira prvi odašiljač kojega je pronašao.

Ako nije primljena nikakav vremenski signal, vrijeme se može namjestiti preko sistema izbornika.

## VRSTA RADA DAB

U vrsti rada DAB radio prima emisije tipa DAB/DAB+ i prikazuje informacije o odašiljaču i o aktualnom programu/pjesmi.

### Traženje odašiljača (IZBORNİK -> Automatsko traženje)

- Iz sljedećih navedenih razloga može biti potrebno, listu odašiljača ručno aktualizirati:
- kada novi odašiljači stoje na raspolaganju;
- kada odašiljači otpadnu ili se više ne mogu primati (nevažeći odašiljači će u listi odašiljača biti označeni jednim upitnikom ispred imena);
- kada prijem kod prvotnog traženja nije bio dobar (npr. jer antena nije bila izvučena). Time može doći do prazne ili nepotpune liste odašiljača;
- kada su odašiljači slabo prijemni i prijenos će biti prekinut. U tome slučaju se lista može namjestiti tako, da se u listu prime samo odašiljači s jakim signalom.

### Odstranjivanje (IZBORNİK -> odstraniti)

Svi odašiljači koji su u listi označeni jednim „?“, će biti odstranjeni.

### Izabrati odašiljač (< >)

Tipkama sa strelicama možete izabrati već memorirane odašiljače. Na displeju radia će biti prikazan novi odašiljač.

### Mjesta memoriranja (PRESET)

Radio raspolaze sa 5 mjesta memoriranja za DAB.

Memoriranje jednog odašiljača na jednom od mjesta memoriranja:

Tipku PRESET držati pritisnutom sve dok na displeju ne bude prikazan Preset Store [mjesto memoriranja memorirati]. Mjesta memoriranja (1–5) će biti prikazana ili kao prazna ili s imenom momentalno memoriranog odašiljača. Upotrebite tipke sa strelicama < > kako bi odabrali jedno mjesto memoriranja i zatim ponovno pritisnite da bi aktuelni odašiljač memorirali.

Nakon potvrđivanja, da je aktuelni odašiljač bio memoriran, vratite prikaz nazad na radio displej.

Prozivanje jednog memoriranog odašiljača:

Tipku PRESET kratko pritisnuti (na displeju se pojavi Preset Recall [prozivanje mjesta memoriranja]). Tipkama sa strelicama < > odabrati poželjni odašiljač i potvrditi s ENTER .

### Ručno traženje odašiljača (IZBORNİK -> Manuelno traženje)

Pored automatskog traženja možete i ručno tražiti određene odašiljače ili jednu frekvenciju. Manuelno traženje je korisno za namještanje antene i za optimalan prijem ili za traženje jednog određenog odašiljača u svrhu aktualiziranja liste odašiljača.

Na displeju će biti prikazana aktualna jačina signala odabrane frekvencije odašiljača. Jedna promjena namještanja antene se može očitati na promjeni prikazane jačine signala.

Napomena: Jedan produženi pravokutnik prikazuje audio kvalitetu - ako preko pravokutnika prikazana jačina signala padne ispod ove granice vrijednosti, audio kvaliteta se pogoršava.

Istovremeno radio traži na zadanoj frekvenciji druge DAB odašiljače i aktualizira listu odašiljača s novopronađenim odašiljačima. Da bi ove odašiljače čuli, vratite se nazad na radio displej i odaberite željeni odašiljač iz liste odašiljača kao uobičajeno.

### Informacije o aktualnom programu

Kod slušanja jednog odašiljača će biti prikazani njegovo ime i DLS-informacije (Dynamic Label Segment), koje se prenose od odašiljača, npr. ime programa, aktuelni naslov i kontaktna informacije. Dužina LDLS-podataka s više od 16 znakova će u tekućem postupku biti prikazane na displeju.

### DRC – Dynamic Range Compression (IZBORNİK -> DRC)

Uz pomoć ove funkcije će biti redurirana razlika između najglasnijeg i najtišeg prijenosa. Kroz to će tihi tonovi uspoređivo biti glasniji a glasni tonovi zvuče tiše.

**Napomena:** DRC stoji na raspolaganju samo ako se funkcija podupire od strane stanice odašiljača.

## VRSTA RADA FM

U vrsti rada FM primite analogne radio odašiljače preko ultrakratkih valova. Na displeju će uz odašiljač biti prikazane RDS-Infoinformacije (Radio Data System) (ukoliko se ove prenose od strane radio stanice).

### Traženje odašiljača (IZBORNİK -> podešavanja traženja)

Traženje odašiljača se zaustavlja, čim je pronađen signal. Radio se može namjestiti tako, da se zaustavi kod svakog odašiljača ili odabore samo odašiljače s jakim signalom.

### Odabir odašiljača (< >)

Kod prvotnog izbora vrste rada FM radio će biti namješten na najnižoj frekvenciji FM-pojasa.

Sa Tipkama sa strelicama možete skočiti na već pronađene odašiljače. Na displeju će biti prikazane informacije o aktualno namještenom odašiljaču.

### Mjesta memoriranja (PRESET)

Radio raspolaze sa 5 mjesta memoriranja za FM-odašiljače koji funkcioniraju isto kao i mjesta memoriranja za DAB-odašiljače (vidi gore).

### Informacije o aktualnom programu

Kod rada jednog FM-odašiljača na displeju će biti prikazana frekvencija. Ukoliko RDS-podaci stoje na raspolaganju, biti će prikazani i ime odašiljača kao i ostali podaci „Radio teksta“. Ako na raspolaganju ne stoje nikakvi podaci, biti će prikazana samo frekvencija i prijava „Nema radio teksta“.

### Podešavanje traženja (IZBORNİK -> podešavanje traženja)

U standardnoj podešenosti FM-traženje odašiljača se zaustavlja kod svakog raspoloživog odašiljača (svi odašiljači). To može dovesti do toga, da odašiljači sa slabim signalom budu samo loše čujni. Za bolju audio kvalitetu stoga izabrati namještanje „samo jahi odašiljači“.

### Audi namještanja (IZBORNİK -> Audio podešavanja)

Stereo odašiljači se emitiraju načelno u stereo kvaliteti. Kod odašiljača sa slabim signalom može doći do loše audio kvalitete. U tome slučaju se kvaliteta odabirom opcije Mono može poboljšati.

## VRSTA RADA AUX IN

U vrsti rada **Aux In** radio reproducira podatke iz jednog eksternog izvora kao npr. jednog MP3-Playera.

### Informacije u svezi aktualnog programa

U vrsti rada AUX IN će na displeju biti prikazani Auxiliary Input i stanje kapaciteta punjenja.

## NAMJEŠTANJA SISTEMA

Uz pomoć namještanja sistema možete radio s mnogim opcijama uskladiti vašim osobnim potrebama (vidi i odrezak PODEŠAVANJE).

### Audio izlaz

Omogućava direktan Audio izlaz preko ugrađenih zvučnika ili preko SPDIF-Port (SPDIF) na poleđini aparata.

### Equalizer

Pored jednog niza prednamještanja (Normalno/Klasika/Jazz/Pop/Rock/Jezik) ovdje stoji na raspolaganju opcija moj EQ, s kojom možete poduzeti osobna Equalizer-namještanja.

### Vrijeme

Datum i vrijeme se mogu podesiti ručno ili automatski. Kod automatskog podešavanja će datum i vrijeme biti sinkronizirani s nacionalnim, preko DAB i UKW prijenetih signala (ako postoje).

Format datum i vremena se može namjestiti prema vašim željama.

### Rasvjeta pozadine

Rasvjeta pozadine radia se može podesiti na tri različite jačine. I vrijeme isklapanja se može odabrati (znači vrijeme u sekundama, poslije kojih displej prijelazi u zamračeni modus).

### Standby-funkcija poslije inaktivnosti

Vrijeme, poslije koga radio prelazi u Standby-Modus, se može namjestiti.

### Jezik

Displejni prikaz može usljediti na različitim jezicima.

### Tvornička podešavanja

Vraćenjem na tvornička podešavanja se brišu sva podešavanja korisnika i zamjenjuju se standardnim podešavanjima. Datum/Vrijeme, osobna podešavanja, DAB-lista odašiljača i svi memorirani odašiljači se time gube.

### Software-Update

S vremena na vrijeme Milwaukee stavlja Software-Updates na raspolaganje, kako bi se otklonile greške odn. da bi se dodatne funkcije stavile na raspolaganje.

### PAŽNJA:

Osigurajte prije Software-Update, da je radio priključen na strujnu mrežu. Prekid dovoda struje za vrijeme Software-Update može dovesti to trajnog oštećenja radia.

### Izvođenje od Software-Update

1. Software sa Milwaukee Website na jednom računalu skinuti.
2. Radio priključiti na računalo jednim USB-Kablom.
3. Software-Update-Program na računalo startati.
4. Odabrati odgovarajući Update u izborniku sistema i potvrditi sa ‚Da‘.
5. Sljediti upute na ekranu.

### Software-Verzija

Prikaz aktualne Software-Verzije.

## ODRŽAVANJE

Ako je vod priključka struje oštećen, onda ovaj mora od strane jedne Milwaukee servisne službe biti zamijenjen, jer je u svezi toga potreban specijalan alat.

Primijeniti samo Milwaukee opremu i rezervne dijelove. Sastavne dijelove, čija zamjena nije opisana, dati zamijeniti kod jedne od Milwaukee servisnih službi (poštivati brošuru Garancija/Adrese servisa).

Po potrebi se može zatražiti crtež eksplozije aparata uz davanje podataka o tipu stroja i desetoznamenastog broja na pločici snage kod Vaše servisne službe ili direktno kod Techtronic Industries GmbH, Max-Eyth-Straße 10, 71364 Winnenden, Germany.

## SIMBOLI



PAŽNJA! UPOZORENIE! OPASNOST!



Prije radova na stroju izvući utikač iz utičnice.



Molimo da pažljivo pročitate uputu o upotrebi prije puštanja u rad.



Elektricne alate ne odlažite u kucne otpatke! Prema Europskoj direktivi 2002/96/EC o starim električnim i elektroničkim strojevima i preuzimanju u nacionalno pravo moraju se istrošeni električni alati sakupljati odvojeno i odvesti u pogon za reciklažu.



Električni alat zaštitne kategorije II. Električni alat, čija zaštita od jednog električnog udara ne zavisi samo od osnovne izolacije, već i od toga, da se primijene dodatne zaštitne mjere, kao što su dvostruka izolacija ili pojačana izolacija. Ne postoji nikakva naprava za priključak nekog zaštitnog voda.



Aparat je prikladan samo za korištenje u prostorijama, aparat ne izlagati kiši.



Rezervne baterije ne bacati u vatru.



Ne puniti oštećenu bateriju za zamjenu, nego ovu odmah promijeniti.



Oznaka-CE



Nacionalni znak konformnosti Ukrajina



EurAsian znak konformnosti.



Voltāža	230 V
Nominālā atdotā jauda	30 W
Akumulātorā spriegums	18 V
Svars bez ar akumulatoru bateriju un iepakojšanu	5,0 kg
Uzveršanas frekvence FM	87,5-108 MHz
Uzveršanas frekvence DAB+	174,928-239,200 MHz
USB izejas spriegums	5,0 V / 2,1 A

**⚠ BRĪDINĀJUMS!** Izlasiet visus drošības brīdinājumus un instrukcijas. Seit sniegto drošības noteikumu un norādījumu neievērošana var izraisīt aizdegšanos un būt par cēloni elektriskajam triecienam vai nopietnam savainojumam. **Pēc izlasīšanas uzglabājiet šos noteikumus turpmākai izmantošanai.**

**RADIO DROŠĪBAS NORĀDES**

Aparātu aizliegts taisīt vai skrūvēt vaļā vai veikt citādas izmaiņas. Šo instrumentu nelietot ūdens tuvumā.

Tīrīt tikai ar sausu drānu. Daži tīrītāji var sabojāt plastmasas un citas izolētās detaļas. Aparātu uzturēt tīru un nesmērēt ar eļļu vai taukiem.

Remontu drīkst veikt tikai kvalificēti speciālisti.

Instrumentu nelikt apkures avotu tuvumā.

Ventilācija nedrīkst tikt traucēta, pārklājot ventilācijas atveres ar tādiem priekšmetiem, kā avizes, galdauti, aizkari u.c.

Atklātas liesmas avoti, tādi kā aizdegtašas sveces, nedrīkst tikt novietoti uz aparāta.

Aparāts nedrīkst tikt pakļauts ūdens pilienu vai šķidrumu iedarbībai, kā arī uz tā nedrīkst tikt novietoti priekšmeti, kas pildīti ar ūdeni, piemēram, vāzes.

Nenovietot aparātu slēgtos grāmatu skapjos vai plauktos bez piemērotas ventilācijas.

Ja kontaktakša tiek lietota kā atvienošanas ierīce, atvienošanas ierīcei ir jāpaliek viegli pieejamai.

Nekāpt uz ierīces! Pirms mašīnai veikt jebkāda veida apkopes darbus, ir jāizņem arī akumulators.

Izmantotos akumulārus nedrīkst mest ugunī vai parastajos atkritumos. Firma Milwaukee piedāvā iespēju vecos akumulātorus savākt apkārtējo vidi saudzējošā veidā; jautājiet specializētā veikalā.

Akumulātorus nav ieteicams glabāt kopā ar metāla priekšmetiem (iespējams īsslēgums).

18 V sistēmas akumulātorus lādēt tikai ar 18 V sistēmas lādētājiem. Nedrīkst lādēt citus akumulātorus no citām sistēmām.

Akumulātorus un lādētājus nedrīkst taisīt vaļā un tie jāuzglabā sausās telpās.

Pie ārkārtas slodzes un ārkārtas temperatūrām no bojātā akumulātorā var izteciēt akumulātorā šķidrums. Ja nonākat saskarsmē ar akumulātorā šķidrumu, saskarsmes vieta nekavējoties jānomazgā ar ūdeni un ziepēm. Ja šķidrums nonācis acīs, acis vismaz 10 min. skalot un nekavējoties konsultēties ar ārstu.

Šo ierīci nedrīkst lietot un tīrīt personas ar samazinātām fiziskām, sensorām vai garīgām spējām vai kam ir nepietiekama pieredze un zināšanas, izņemot, ja drošu apiešanos ar ierīci ir apmācījusi par viņu drošību juridiski atbildīga persona. Šīs personas ir jāuzrauga, kad tās rīkojas ar ierīci. Ar šo ierīci nedrīkst rīkoties bērni. Tādēļ

laikā, kad ierīce netiek izmantota, tā jāglabā drošā, bērniem nepieejamā vietā.

**NOTEIKUMIEM ATBILSTOŠS IZMANTOJUMS**

Radio ir piemērots digitālās apraides (DAB) un analogās apraides (FM) uzveršanai, kā arī kompaktdisku atskaņotāja, MP3 atskaņotāja vai kasešu magnetofona audio skaņas importēšanai. Šis radio ir konstruēts tā, lai izturētu smagus ekspluatācijas apstākļus, kā arī nejaūšu nokrišanu.

Izmantojot USB pieslēgvietu, pieslēgtās ierīces ir iespējams uzlādēt.

Radio, pateicoties tā izturīgajam korpusam, ir piemērots arī lietošanai būvniecības objektos.

Šo instrumentu drīkst izmantot tikai saskaņā ar minētajiem lietošanas noteikumiem.

**TĪKLA PIESLĒGUMS**

Pieslēgt tikai vienkāršu maiņstrāvas tīklam un tikai spriegumam, kas norādīts uz jaudas paneļa. Pieslēgums iespējams arī kontaktlīdzdām bez aizsargkontaktiem, jo runa ir par uzbūvi, kas atbilst II. aizsargklasei.

**LITĪJA JONU AKUMULĀTORU TRANSPORTĒŠANA**

Uz litija jonu akumulatoriem attiecas noteikumi par bīstamo kravu pārvadāšanu.

Šo akumulatoru transportēšana jāveic saskaņā ar vietējiem, valsts un starptautiskajiem normatīvajiem aktiem un noteikumiem.

- Patērētāja darbības, pārvadājot šos akumulatorus pa autoceļiem, nav reglamentētas.
- Uz litija jonu akumulatoru komerciālu transportēšanu, ko veic ekspedīcijas uzņēmums, attiecas bīstamo kravu pārvadāšanas noteikumi. Sagatavošanas darbus un transportēšanu drīkst veikt tikai atbilstoši apmācīts personāls. Viss process jāvada profesionāli.

Veicot akumulatoru transportēšanu, jāievēro:

- Pārlicinieties, ka kontakti ir aizsargāti un izolēti, lai izvairītos no īssavienojumiem.
- Pārlicinieties, ka akumulators iepakojumā nevar paslīdēt.
- Bojātus vai tekošus akumulatorus nedrīkst transportēt.

Plašāku informāciju Jūs varat saņemt no ekspedīcijas uzņēmuma.

Izvēlnes struktūra un darbība — skatiet arī piemērus 8. un 9. lappusē.

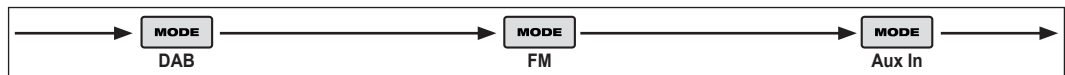
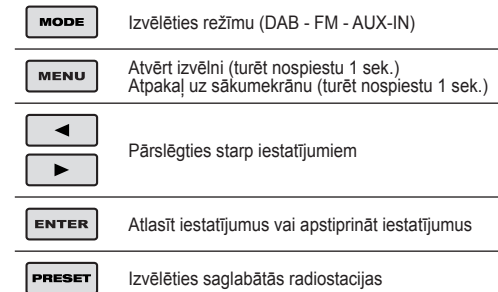

**DAB IZVĒLNE**

Pilna meklēšana

Manuāla regulēšana

DRC  
*Izslēgts > Augsts > Zems*

Svītrot  
*Nē > Jā*

Sistēma > ENTER

**FM IZVĒLNE**

Meklēšanas iestatījums  
*Visas radiostacijas > Tikai radiostacijas ar spēcīgu signālu*

Audio iestatījums  
*Stereo atļauts > Piespiedu mono*

Sistēma > ENTER

**AUX IN IZVĒLNE**

Sistēma > ENTER

**SISTĒMAS IZVĒLNE**

Audio izvade  
*Šķaļruņi > SPDIF*

Ekvalaizers  
*Mans EQ -> ENTER*  
*Normāla > Klasiskā > Džezs > Popmūzika > Roks > Runa*

Laiks > ENTER

Izgaismojums > ENTER

Neaktīvs miega režīms  
*Noildze izslēgts > 2stundas > 4stundas > 5stundas > 6stundas > izslēgts*

Valoda  
*English > Deutsch > Francais > Italiano > Español > Portuguēs > Nederlands > Dansk > Norsk > Svenska > Suomi > Türkçe > Polski*

Rūpnīcas iestatījumu atiestate  
*Nē > Jā*

Programmatūras versija

**MANS EQ... IZVĒLNE**

Diskants  
*-7 > +7*

Bass  
*-7 > +7*

**LAIKA IZVĒLNE**

Iestatīt laiku/datumu  
*hh : mm : dd : mm : gggg*

Automātiska atjaunināšana  
*Atjaunināt no jebkura > Atjaunināt no DAB > Atjaunināt no FM > Neatjaunināt*

Iestatīt 12/24 stundas  
*12 > 24*

Iestatīt datuma formātu  
*dd/mm/gggg > mm/dd/gggg*

**IZGAISMOJUMA IZVĒLNE**

Taimauts  
*Ieslēgts > 10 > 20 > 30 > 45 > 60 > 90 > 120 > 180*

Ieslēgšanas līmenis  
*Augsts > Vidējs > Zems*

Aptumšojuma līmenis  
*Augsts > Vidējs > Zems*

## DARBĪBAS SĀKŠANA

Pirmo reizi ieslēdzot radio, tas ieslēdzas DAB režīmā un automātiski meklē radiostacijas. Pēc tam radio iestata laiku un sāk atskaņot pirmo atrasto radiostaciju.

Ja nav pieejams laika signāls, laika iestatīšanas funkcijai var piekļūt no sistēmas izvēlnes.

## DAB RADIO REŽĪMS

DAB radio režīms uzrēķina DAB/DAB+ digitālo radio un parāda informāciju par radiostaciju un pārraidīto programmu/ierakstu.

### Radiostaciju meklēšana (IZVĒLNE -> Pilna meklēšana)

- Lai atjauninātu radiostaciju sarakstu, meklēšana var būt jāsāk manuāli sakarā ar kādu no šiem iemesliem:

- laiku pa laikam var kļūt pieejamas jaunas radiostacijas;

- radiostacijas tiek slēgtas vai vairs nav uztveramas (radiostaciju sarakstā neuztveramas radiostacijas ir apzīmētas ar jautājuma zīmi pirms to nosaukuma).

- Ja uztveršana sākotnējā meklēšanā nav bijusi laba (piemēram, nav bijusi pacelta antena), pieejamo radiostaciju saraksts var būt tukšs vai nepilnīgs.

- Ja dažas radiostacijas tiek uztvertas slikti, radot skaņas traucējumus, sarakstā var iekļaut tikai radiostacijas ar pietiekamu signāla stiprumu.

### Svītrot (IZVĒLNE -> Svītrot)

Ar šo tiek noņemtas visas neuztveramās radiostacijas, kas radiostaciju sarakstā apzīmētas ar “?” radiostacijas nosaukuma priekšā.

### Atlasīt radiostacijas (< >)

Jūs varat atlasīt atrastās radiostacijas. Tagad atskaņošanas ekrānā tiek parādīts kopā ar jauno radiostaciju informāciju.

### Presets (PRESET) [Sākotnējie iestatījumi]

Radio ir 5 preset atmiņas, kas paredzētas DAB.

Lai radiostaciju saglabātu preset atmiņā:

nospiediet un turiet PRESET, kamēr ekrānā kļūst redzams Preset Store [Sākotnēji iestatītā krātove] Presets (1-5) tiek parādīti kā Tukšs vai ar pašlaik saglabātās radiostacijas nosaukumu. Ar pogu < > izvēlieties preset atmiņu, pēc tam nospiediet pogu, lai saglabātu pašlaik atskaņoto radiostaciju.

Pēc apstiprināšanas preset radiostacija tiek saglabāta un atkal ir redzams Pašreizējā atskaņojuma ekrānā.

Lai atsauktu preset radiostaciju:

Ši nospiediet PRESET (ekrānā būs redzams Preset Recall [Sākotnējo iestatījumu atgriešanās]). Ar pogu < > atlasiet vienu no sarakstā iekļautajām radiostacijām, pēc tam nospiediet IEVADĪT, lai izvēlētos parādīto preset radiostaciju.

### Manuāla regulēšana (IZVĒLNE > Manuāla regulēšana)

Tāpat kā parastajā meklēšanas metodē varat arī manuāli noregulēt uz konkrēta kanālu/frekvenci. Tas var būt lietderīgi antenas noregulēšanai, lai panāktu iespējami vislabāko uztveršanu un konkrēta kanāla meklēšanu radiostaciju saraksta atjaunināšanai.

Ekrānā ir redzams tiešs rādījums par saņemta signāla stiprumu atlasītajā frekvencē. Antenas regulēšanā atspoguļosies parādītajā uztvertā signāla stiprumā.

Piezīme: nedaudz lielāks taisnstūris norāda audio kvalitātes sliekšni: ja signāla stiprums, ko norāda regulārie taisnstūri, samazinās zem šī sliekšņa, audio kvalitāte pasliktinās.

Tajā pašā laikā radio meklē visas DAB radiostacijas atlasītajā frekvencē un atjaunina radiostaciju sarakstu ar jaunām atrastajām radiostacijām. Lai klausītos jebkuras atrastās radiostacijas, atgriezieties pašreizējā atskaņojuma ekrānā un kā parasti radiostaciju sarakstā atlasiet nepieciešamo radiostaciju.

### Pašreizējā atskaņojuma informācija

Kamēr radiostacija tiek atskaņota, ekrānā ir redzams tās nosaukums un radiostacijas apraides DLS (dinamiskās etiķetes segmenta) informācija, piemēram, programmas nosaukums,

ieraksta nosaukums un kontaktinformācija. Gara DLS informācija (virs 16 rakstzīmēm) tiek rītināta pār ekrānu.

### DRC — dinamiskā diapazona spaspiešana (IZVĒLNE > DRC)

Šī funkcija samazina atšķirību starp skaļāko un klusāko pārraidīto audio. Būtbū klusas skaņas kļūst salīdzinoši skaļākas, bet skaļš — salīdzinoši klusāks.

**Piezīme:** DRC darbojas tikai tad, ja raidorganizācija to ir iespējusi konkrētajai radiostacijai.

## FM RADIO REŽĪMS

FM radio režīmā tiek saņemti analogie radio signāli no FM joslas un parādīta RDS (radio datu sistēmas) informācija par radiostaciju un šovu (ja tiek pārraidīta).

### Radiostaciju meklēšana (IZVĒLNE -> Meklēšanas iestatījumi)

Meklēšana apstājas, kad ir atrasts signāls. Radio var iestatīt, lai tas apstātos pie katras radiostacijas vai tikai pie radiostacijām ar spēcīgu signālu.

### Atlasīt radiostacijas (< >)

FM radio pirmajā atlasīšanas reizē radio tiek iestatīts uz zemāko frekvenci FM joslā.

Jūs varat atlasīt atrastās radiostacijas. Tagad atskaņošanas ekrānā tiek parādīts kopā ar jauno radiostaciju informāciju.

### Presets (PRESET) [Sākotnējie iestatījumi]

Radio ir 5 preset atmiņas, kas paredzētas FM un darbojas tādā pašā veidā kā DAB režīma presets (aprakstīts iepriekš šajā sadaļā).

### Pašreizējā atskaņojuma informācija

Kamēr skan FM radio, ekrānā tiek parādīta tā frekvence vai, ja ir pieejama RDS informācija, radiostacijas nosaukums un jebkāda cita papildu "RadioText" informācija. Ja nav pieejamas informācijas, tiek rādīta tikai frekvence un ziņojums "Nav radio teksta" [No Radio Text].

### Meklēšanas iestatījumi (IZVĒLNE -> Meklēšanas iestatījumi)

Pēc noklusējuma FM meklēšana apstājas pie jebkuras pieejamas radiostacijas (Visas radiostacijas). Tā rezultāts var būt sliktā audio kvalitāte no radiostacijām ar vāju signālu. Lai iegūtu labāku kvalitāti, izvēlieties iestatījumu Tikai radiostacijas ar spēcīgu signālu.

### Audio iestatījumi (IZVĒLNE -> Audio iestatījumi)

Pēc noklusējuma visas stereo stacijas tiek atskaņotas stereo. Radiostacijām ar vāju signālu tas var izraisīt sliktu audio kvalitāti. Audio kvalitāti var uzlabot, izmantojot mono.

## AUX IN REŽĪMS

**Aux In režīmā** audio atskaņo no ārēja avota, piemēram, MP3 atskaņotāja.

### Pašreizējā atskaņojuma informācija

Aux In režīmā ekrānā ir redzams Auxiliary Input un jaudas statuss.

## SISTĒMAS IESTĀTĪJUMI

Sistēmas iestatījumi ļauj pēc vēlēšanās pielāgot radio dažādās opcijas (skatiet arī sadaļu SETUP).

### Audio izvade

Nodrošina tiešu audio izvadi uz iebūvētiem skaļruņiem (Skaļruņi) vai SPDIF portu ierīces aizmugurē (SPDIF).

### Ekvalizers

Nodrošina vairākus preset iestatījumus (Normāla/Klasiskā/Džezs/Popmūzika/Roks/Runa), kā arī opciju Mans EQ, kas dod iespēju izveidot savus ekvalaizera iestatījumus.

### Laiks

Laiku un datumu var atjaunināt manuāli vai automātiski. Izmantojot automātisko atjaunināšanu, laiks un datums tiek automātiski sinhronizēts ar valsts laika signāliem, kas tiek pārraidīti DAB un FM (ja pieejami). Jūs varat izvēlēties arī laika un datuma parādīšanas formātu.

## Izgaisojums

Radio ekrānā ir izgaisojums ar trīs spilgtuma iestatījumiem un regulējamu taimautu (proti, aizkaves laiku sekundēs, pēc kura ekrāns pārslēdzas uz aptumšojuma līmeni).

### Neaktīva miega funkcija

Var izvēlēties radio miega režīma laiku.

### Valoda

Ekrāna ziņojumiem izmantoto valodu var izvēlēties no vairākām valodām.

### Rūpnīcas iestatījumu atiestate

Ar rūpnīcas iestatījumu atiestati tiek notīrīti visi lietotāja definītie iestatījumi, tos aizvīdot ar sākotnējām noklusējuma vērtībām, tādēļ tiek pazaudēti visi iepriekšējie laika/datuma, preferenču/ iestatījumi, DAB radiostaciju un preset radiostaciju saraksts.

### Programmatūras atjaunināšana

Milwaukee laiku pa laikam var piedāvāt programmatūras atjauninājumus ar atklādošanas funkciju un/vai papildu funkcijām.

### UZMANĪBU!

Pirms sākt programmatūras jaunināšanu, nodrošiniet, lai radio būtu pieslēgts stabiliem savienojumiem ar elektrotīklu. Strāvas atslēgšana programmatūras atjaunināšanas laikā var neatgriezeniski sabojāt ierīci.

### Lai atjauninātu radio programmatūru:

- Lejupielādējiet programmatūru no Milwaukee tīmekļa vietnes datorā.
- Ar USB vadu savienojiet radio ar datoru.
- Palaidiet datorā programmatūras atjaunināšanas programmu.
- Sistēmas izvēlnē atlasiet opciju Programmatūras atjaunināšana un pēc tam atlasiet Jā, lai apstiprinātu.
- Izpildiet norādījumus.

### Programmatūras versija

Parāda programmatūras pašreizējo versiju.

## APKOPE

Ja ir bojāts tīkla pieslēguma kabelis, tas jāuzdod nomainīt firmas Milwaukee klientu apkalpošanas servisam, jo tam ir nepieciešami speciāli instrumenti.

Izmantojiet tikai firmu Milwaukee piederumus un firmas rezerves daļas. Lieciet nomainīt detaļas, kuru nomaiņa nav aprakstīta, kādā no firmu Milwaukee klientu apkalpošanas servisiem. (Skat. brošūru "Garantija/klientu apkalpošanas serviss".)

Ja nepieciešams, klientu apkalpošanas servisā vai tieši pie firmas Techtronic Industries GmbH, Max-Eyth-Straße 10, 71364 Winnenden, Germany, var pieprasīt instrumenta numurs, kas norādīts uz jaudas paneļa.

## SIMBOLI



UZMANĪBU! BĪSTAMI!



Pirms jebkādiem darbiem, kas attiecas uz mašīnas apkopi, mašīnu noteikti vajag atvienot no kontaktligzdas.



Pirms sākt lietot instrumentu, lūdzu, izlasiet lietošanas pamācību.



Neizmēģiet elektroiekartas sadzīves atkritumos! Saskana ar Eiropas Direktīvu 2002/96/EK par lietotajam iekroiekartam, elektronikas iekartam un tas iekļaušanu valsts likumdošana lietotas ekroiekartas ir jāsavac atsevišķi un jānogada otrreizējai parstrādei vidē draudzīga veida.



Il aizsardzības klases elektroinstrumentus. Elektroinstrumentus, kuram aizsardzība pret elektrisko triecienu ir atkarīga ne tikai no pamata izolācijas, bet arī no tā, ka tiek piemēroti papildu aizsardzības pasākumi, piemēram, dubultā izolācija vai pastiprināta izolācija. Aizsarga pieslēgšanai instrumenti nav paredzēti.



Šis instruments ir piemērots tikai darbam iekštelpās. Sargāt instrumentu no lietus.



Izmantotās akumulatora baterijas nemest ugunī.



Nedrīkst lādēt bojātus akumulatorus, tie ir nekavējoties jānomaina.



CE marķējums



Ukrainas nacionālais atbilstības simbols.



EurAsian atbilstības marķējums.



Įtampa.....	230 V
Vardinė imamoji galia .....	30 W
Keičiamo akumuliatoriaus įtampa.....	18 V
Svoris be akumuliatoriumi ir pakuotės.....	5,0 kg
Priėmimo diapazonas FM.....	87,5-108 MHz
Priėmimo diapazonas DAB+ .....	174,928-239,200 MHz
USB išėjimo įtampa.....	5,0 V / 2,1 A

**⚠ ĮSPĖJIMAS! Perskaitykite visus saugos nurodymus ir instrukcijas.** Jei nepaisysite žemiau pateiktų saugos nuorodų ir reikalavimų, gali trenkti elektros smūgis, kilti gaisras ir/arba galite sunkiai susižaloti arba sužaloti kitus asmenis. **Įsisaugokite šias saugos nuorodas ir reikalavimus, kad ir ateityje galėtumėte jais pasinaudoti.**

**RADIOJO SAUGUMO NURODYMAI**

Prietaiso niekada neatidarykite, neardykite ar kaip nors nekeiskite. Šio prietaiso nenaudokite netoli vandens.

Valykite tik sausu skuduru. Kai kurie valikliai gadina plastiką arba izoliuotas dalis. Prietaisą laikykite švarioje ir sausoje vietoje, be alyvos ir tepalų.

Remonto darbus leidžiama atlikti tik kvalifikuotiems specialistams.

Prietaiso nestatykite greta šilumos šaltinių.

Ventiliacijos nereikėtų ap sunkinti uždengiant ventiliacijos angas tokiais daiktais kaip laikraščiai, staltiesės, užuolaidos ir t. t.

Nedėkite ant prietaiso jokių atviros liepsnos šaltinių, pavyzdžiui, uždegtų žvakių.

Ant prietaiso negalima lašinti ar taškyti skysčio bei dėti ant jo jokių daiktų, kuriuose yra skysčio, pavyzdžiui, vazų.

Nedėkite prietaiso į uždaras knygų spintas ar lentynas, kur nėra tinkamos ventiliacijos.

Kai prietaisai atjungti naudojamas maitinimo tinklo kištukas, atjungimo prietaisas visada turi būti parengtas naudoti.

Neužlipkite ant prietaiso. Prieš atlikdami bet kokius darbus įrenginyje, išimkite keičiamą akumuliatorių.

Sunaudotų keičiamų akumuliatorių nedeginkite ir nemeskite į buitines atliekas. „Milwaukee“ siūlo tausojantį aplinką sudėvėtų keičiamų akumuliatorių tvarkymą, apie tai prekybos atstovo.

Keičiamų akumuliatorių nelaikykite kartu su metaliniais daiktais (trumpojo jungimo pavojus).

Keičiamas 18 V sistemos akumuliatorių kraukite tik 18 V sistemos įkrovikliais. Nekraukite kitų sistemų akumuliatorių.

Keičiamų akumuliatorių ir įkroviklių nelaikykite atvirai. Laikykite tik sausoje vietoje. Saugokite nuo drėgmės.

Ekstremalių apkrovų arba ekstremalios temperatūros poveikyje iš keičiamų akumuliatorių gali ištekėti akumuliatoriaus skystis. Išsitępus akumuliatoriaus skysčiu, tuoj pat nuplaukite vandeniu su muilu. Patekus į akis, tuoj pat ne trumpiau kaip 10 minučių gausiai skalaukite vandeniu ir tuoj pat kreipkitės į gydytoją.

Šio prietaiso naudoti arba valyti negali asmenys, turintys fizinę, jutiminę arba dvasinę negalią arba neturintys patirties ir žinių, nebent atsakingas asmuo juos išmokyti saugiai elgtis su prietaisu. Išvardytus asmenis būtina prižiūrėti, kai jie naudojami prietaisu. Prietaisu negali naudotis vaikai. Prietaisu nesinaudojant jį būtina laikyti saugioje ir vaikams nepasiekiamoje vietoje.

**NAUDOJIMAS PAGAL PASKIRTĮ**

Šis radijo imtuvas yra tinkamas skaitmeninio transliavimo (DAB) bei analoginio transliavimo (FM) priėmimui bei garso perdavimui iš CD grotuvo, MP3 grotuvo arba kasetinio prietaiso. Minėtasis radijo imtuvas yra sukurtas taip, kad veikytų atšiaurioje darbinėje aplinkoje ir atlaikytų netyčinius smūgius.

Per USB jungtį galite įkrauti prijungtus prietaisus.

Tvirta radijo aparato konstrukcija leidžia jį naudoti statybvietėse.

Šį prietaisą leidžiama naudoti tik pagal nurodytą paskirtį.

**ELEKTROS TINKLO JUNGTIS**

Jungti tik prie vienfazės kintamos elektros srovės ir tik į specifikacijų lentelėje nurodytos įtampos elektros tinklą. Konstrukcijos saugos klasė II, todėl galima jungti ir į lizdus be apsauginio kontakto.

**LIČIO JONŲ AKUMULIATORIŲ PERVEŽIMAS**

Ličio jonų akumuliatoriams taikomos įstatyminės nuostatos dėl pavojingų krovinių pervežimų.

Šiuos akumuliatorius pervežti būtina laikantis vietinių, nacionalinių ir tarptautinių direktyvų ir nuostatų.

- Naudotojai šiuos akumuliatorius gali naudoti savo transporte be jokių kitų sąlygų.
- Už komercinį ličio jonų akumuliatorių pervežimą atsako ekspedicijos įmonė pagal nuostatas dėl pavojingų krovinių pervežimo. Pasiruošimo išsiųsti ir pervežimo darbus gali atlikti tik atitinkamai išmokyti asmenys. Visas procesas privalo būti prižiūrimas.

Pervežant akumuliatorių būtina laikytis šių punktų:

- Siekiant išvengti trumpųjų jungimų, įsitikinkite, kad kontaktai yra apsaugoti ir izoliuoti.
- Atkreipkite dėmesį, kad akumuliatorius pakuotės viduje neslidinėtų.
- Draudžiama pervežti pažeistus arba tekančius akumuliatorius.

Dėl detalesnių nurodymų kreipkitės į savo ekspedicijos įmonę.

**NUSTATYMAS**

Dėl meniu struktūros ir veikimo, taip pat peržiūrėkite 8-ame ir 9-ame puslapyje pateiktus pavyzdžius.

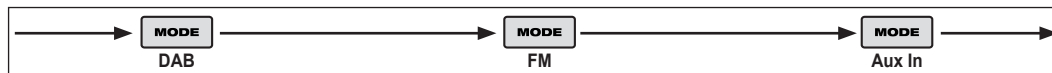
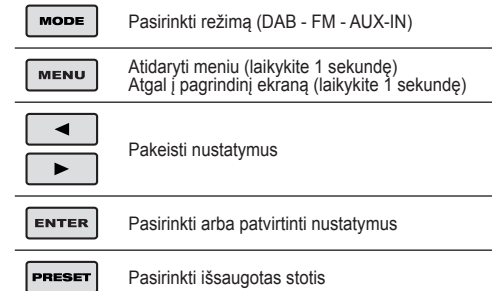

**DAB MENIU**

Pilnas skenavimas

Rankinis nustatymas

DRC

*Išjungta > Aukštyn > Žemyn*

Pašalinti

*Ne > Taip*

Sistema > ENTER

**FM MENIU**

Skenavimo nustatymai

*Visos stotys > Tik stiprios stotys*

Garso nustatymai

*Leidžiama naudoti stereo > Priverstinis mono*

Sistema > ENTER

**AUX IN MENIU**

Sistema > ENTER

**SISTEMOS MENIU**

Garso išvestis

*Garsiakalbiai > SPDIF*

Ekvalizeris

*Mano EQ -> ENTER*

*Normal > Classic > Jazz > Pop > Rock > Kalba*

Laikas > ENTER

Foninis apšvietimas > ENTER

Neaktyvumo budėjimas

*Budėjimas išjungtas > 4valandos > 5valandos > 6valandos > išjungta*

Kalba

*English > Deutsch > Francais > Italiano > Español > Português > Nederlands > Dansk > Norsk > Svenska > Suomi > Türkçe > Polski*

Atstatyti gamyklinius nustatymus

*Ne > Taip*

Programinės įrangos versija

**MANO EQ... MENIU**

Aukšti dažniai

*-7 > +7*

Bosas

*-7 > +7*

**LAIKO NUSTATYMO MENIU**

Nustatyti laiką/datą

*vv : mm : dd : mm : mmmm*

Automatinis atnaujinimas

*Atnaujinimas iš bet kurios dalies > Atnaujinimas iš DAB > Atnaujinimas iš FM > Jokio atnaujinimo*

Nustatyti 12/24 valandas

*12 > 24*

Nustatyti datos formatą

*dd/mm/yyyy > mm/dd/yyyy*

**FONINIO APŠVIETIMO MENIU**

Automatinė pertraukėlė

*Kada > 10 > 20 > 30 > 45 > 60 > 90 > 120 > 180*

Lygis

*Aukštas > Vidutinis > Žemas*

Pritemdymo lygis

*Aukštas > Vidutinis > Žemas*

## PRADŽIA

Pirmą kartą prijungus radiją prie elektros šaltinio, jis pereis į DAB režimą ir ims automatiškai ieškoti stočių. Tuomet jame bus nustatomas laikas, o radijas ims groti pirmąją rastą stotį.

Jeigu nėra jokio laiko signalo, tuomet laiko nustatymo funkciją galėsite rasti sistemos meniu.

## DAB RADIOJ REŽIMAS

DAB radijo režime gaunamas DAB/DAB+ skaitmeninis radijas bei parodoma informacija apie transliuojamą stotį bei programą ar dainą.

### Skenavimas stočių radimui (MENU -> Pilnas skenavimas)

- Jums taip pat reikės rankiniu būdu pradėti skenavimą tam, kad atnaujintumėte stočių sąrašą dėl kurios nors iš žemiau pateiktų priežasčių:
- Laikas nuo laiko atsiras naujų stočių.
- Stotys nebeveikia arba jų nebegalima pagauti (Stočių sąrašas šios neveikiančios stotys yra pažymimos klausuku prieš pavadinimą).
- Jeigu pirminio skenavimo metu signalas buvo gana prastas (pavyzdžiui, antena dar nebuvo iškelta), o dėl šios priežasties galimų stočių sąrašas gali būti tuščias arba nebaigtas.
- Jeigu kai kurių stočių signalas yra prastas, o garsas jose trūkinėja, tuomet turėtumėte pasirinkti tik tas stotis, kurių signalas yra geras.

### Pašalinti (MENU -> Pašalinti)

Paspaudus šį mygtuką pašalinamos visos neveikiančios stotys, kuriose prieš stoties pavadinimą yra nurodytas „?“ ženklas.

### Stočių pasirinkimas (< >)

Galite pasirinkti nuskenuotas stotis. Matysite Ekraną su dabar grojama muzika, kuriame bus pateikti duomenys apie naująją stotį.

### Išankstiniai nustatymai (PRESET)

Radijoje yra 5 išankstinio nustatymo atmintys, skirtos DAB.

Norėdami patalpinti stotį išankstinių nustatymų atmintyje:

Paspauskite ir laikykite „PRESET“ mygtuką, kol ekrane pamatysite užrašą Preset Store [išankstinių nustatymų laikymas]. Išankstiniai nustatymai (1-5) yra rodomi kaip Empty [tušti] arba su šiuo metu laikomos stoties pavadinimu. Paspauskite „< >“ mygtuką, kad galėtumėte pasirinkti išankstinių nustatymų atmintį, o tuomet paspauskite jį, kad išsaugotumėte šiuo metu grojančią stotį.

Patvirtinus, kad išankstinių nustatymų stotis buvo išsaugota, vėl matysite ekraną su dabar grojama muzika.

Norėdami atšaukti iš anksto nustatytą stotį:

Trumpai spustelėkite „PRESET“ mygtuką (ekrane pamatysite užrašą Preset Recall [išankstinių nustatymų atšaukimas]). Pasirinkite vieną iš pateiktų iš anksto nustatytų stočių, naudodami mygtuką „< >“, o tuomet paspauskite „ENTER“ (vesti) bei pasirinktie rodomą išankstinio nustatymo stotį.

### Rankinis nustatymas (MENU > Rankinis nustatymas)

Taip pat kaip ir ieškant stočių įprasto skenavimo metu, galite rankiniu būdu surasti tam tikrą kanalą arba dažnį. Ši funkcija gali būti naudinga, reguliuojant anteną ir norint pasiekti patį geriausią signalą bei surandant tam tikrą kanalą ir taip atnaujinant stočių sąrašą.

Ekране rodomas dabartinio gaunamo signalo stiprumas, pasirinkus tam tikrą dažnį. Pakeitus antenos padėtį, matysite kaip keičiasi rodomas gaunamo signalo stiprumas:

Dėmesio: Šiek tiek didesniu staciakampiu parodoma minimali garso kokybės riba, todėl, tuo atveju, jeigu signalo stiprumas parodytas stabiliais staciakampiais, nukrenta žemiau nustatytos ribos, garso kokybė suprastėja.

Tuo pat metu radijoje skenuojama ir ieškoma bet kokių DAB stočių, kurias būtų galima rasti ties pasirinktu dažniu, o stočių sąrašas yra papildomas bet kokiomis naujai rastomis stotimis. Norėdami pasiklausyti naujai rastų stočių, grįžkite į ekraną su dabar grojama muzika bei, kaip įprasta, pasirinkite norimą stotį iš stočių sąrašo.

### Informacija apie dabar grojamą muziką

Grojant tam tikrai radijo stociui, ekrane rodomas jos pavadinimas ir DLS informacija (Dynamic Label Segment), kuri yra gaunama iš stoties, o šią informaciją sudaro programos pavadinimas, dainos pavadinimas ir kontaktiniai duomenys. Per ekraną bėga ilga DLS informacija, viršijanti 16 simbolių.

### DRC - Dynamic range compression (MENU > DRC)

Šios funkcijos pagalba galima sumažinti skirtumą tarp garsiausio ir tyliausio transliuojamo garso. Todėl tai efektingai paverčia tylūs garsus atitinkamai garsesniais, o garsesnius garsus atitinkamai tylesniais.

Dėmesio: DRC veikia tik tuomet, jeigu transliuotojas įjungė jį atitinkamai radijo stociui.

## FM RADIOJ REŽIMAS

FM radijo režime iš FM diapazono gaunamas analoginis radijo ryšys bei rodoma RDS (Radio Data System) (radijo duomenų sistemos) informacija apie stotį ir laidą (kai transliuotojas tai leidžia).

### Skenavimas stočių radimui (MENU -> Skenavimo nustatymai)

Radus signalą skenavimas yra sustabdomas. Galima nustatyti, kad radijas sustotų ties kiekviena stotimi arba tik ties tomis stotimis, kurios turi stiprų signalą.

### Stočių pasirinkimas (< >)

Pirmą kartą pasirinkus FM radiją, jis yra nustatomas ties žemiausiu FM diapazono dažniu.

Galite pasirinkti nuskenuotas stotis. Matysite Ekraną su dabar grojama muzika, kuriame bus pateikti duomenys apie naująją stotį.

### Išankstiniai nustatymai (PRESET)

Radijoje yra 5 išankstinių atminties vietų, skirtų FM, kurios veikia taip pat, kaip DAB režimu ir yra nustatomos, kaip aprašyta aukščiau.

### Informacija apie dabar grojamą muziką

Grojant FM radijui, ekrane rodomas stočių dažnis, o jeigu yra galimybė gauti RDS informaciją, tuomet rodomas stoties pavadinimas ir bet kokia kita „Radio text“ (tekstinė radijo) informacija. Jeigu negalima gauti jokios informacijos, tuomet rodomas tik dažnis ir „No radio Text“ (jokios tekstinės radijo informacijos) pranešimas.

### Skenavimo nustatymai (MENU -> Skenavimo nustatymai)

Pagal numatytuosius nustatymus, FM skenavimas sustoja ties kiekviena galima stotimi (visose stotyse). Dėl šios priežasties, silpnose stotyse bus gaunamas prastos kokybės garso signalas. Norėdami palikti tik geros kokybės stotis, pasirinkite nustatymą „Tik stiprios stotys“.

### Garso nustatymai (MENU -> Garso nustatymai)

Pagal numatytuosius nustatymus, visos stereo stotys yra leidžiamos stereo garsu. Silpnosio signalo stotyse dėl to galima gauti prastesnės kokybės garso signalą. Garso kokybė gali būti pagerinama, naudojant mono pasirinktį.

## AUX IN REŽIMAS

Aux In režimo metu garsas yra leidžiamas iš išorinio šaltinio, tokio kaip MP3 grotuvo.

### Informacija apie dabar grojamą muziką

Nustačius „Aux In“ režimą, ekrane rodoma „Auxiliary Input“ (papildoma įvestis) ir energijos būseną.

## SISTEMOS NUSTATYMAI

Naudojant sistemos nustatymus radijoje galima pasirinkti gausybę funkcijų, kurios jums tinka labiausiai (tai pat žiūrėkite NUSTATYMŲ skyrių).

### Garso išvestis

Šia funkcija suteikiama galimybė nukreipti garso išvestį į integruotus garsiakalbius (Speakers) arba į SPDIF kanalą, esantį prietaiso gale (SPDIF).

### Ekvalaizeris

Šioje funkcijoje galima rasti gausybę išankstinių nustatymų (Normal/Classic/Jazz/Pop/Rock/Kalba) bei „My EQ“ (Mano EQ) funkciją, kurioje leidžiama susikurti savo paties ekvalaizerio nustatymus.

### Laikas

Data ir laikas gali būti atnaujinami rankiniu būdu arba automatiškai. Įjungus automatinį atnaujinimą, laikas ir data yra automatiškai sinchronizuojami su nacionaliniais laiko signalais, transliuojamais per DAB ir FM (kai tokia galimybė yra). Taip pat galite pasirinkti ir laiko bei datos rodymo formata.

### Foninis apšvietimas

Radijo ekrane yra foninis apšvietimas, kuris turi tris ryškumo nustatymus ir reguliuojamą išjungimo laiką (tai yra praėjęs laikas, matuojamas sekundėmis, kuriam praėjus ekranas persijungia į pritemdytą režimą).

### Neaktyvumo budėjimo funkcija

Galima pasirinkti laiką, kuriuo bus įjungtas radijo budėjimo režimas.

### Kalba

Rodomų pranešimų kalba gali būti pasirenkama iš keleto skirtingų kalbų.

### Atstatyti gamyklinius nustatymus

Atstačius gamyklinius nustatymus, visi vartotojo pateikti nustatymai dingsta ir yra pakeičiami pradinėmis nustatytais vertėmis, todėl data/ laikas, pasirinktys/nustatymai, DAB stočių sąrašas ir išankstiniai stočių nustatymai yra prarandami.

### Programinės įrangos atnaujinimas

Kartas nuo karto „Milwaukee“ gali išleisti programinės įrangos atnaujinimus, kuriuose pateikiami klaidų taisymai ir/ar papildomi nustatymai.

### ĮSPĖJIMAS:

Prieš pradėdami programinės įrangos atnaujinimą, įsitinkinkite, kad radijas yra prijungtas prie stabilios maitinimo jungties. Atjungus maitinimo šaltinį programinės įrangos atnaujinimo metu, prietaisas gali būti sugadinamas nepataisomai.

### Norėdami atnaujinti radijo programinę įrangą:

- Parsisiųskite programinę įrangą iš „Milwaukee“ internetinio puslapio į asmeninį kompiuterį.
- Prijunkite savo radiją prie kompiuterio, naudodami USB jungtį.
- Paleiskite programinės įrangos atnaujinimo programą kompiuteryje.
- Sistemos meniu pasirinkite programinės įrangos atnaujinimą, o tuomet patvirtindami paspauskite „Yes“ (taip).
- Vadovaukitės raginimais.

### Programinės įrangos versija

Rodoma dabartinės programinės įrangos versija.

## TECHNINIS APTARNAVIMAS

Pažeistą maitinimo kabelį turi pakeisti Milwaukee klientų aptarnavimo skyrius, nes tam reikalingi specialūs įrankiai.

Naudokite tik Milwaukee priedus ir atsargines dalis. Dalis, kurių keitimas neaprašytas, leidžiama keisti tik Milwaukee klientų aptarnavimo skyriams (žr. garantiją/klientų aptarnavimo skyrių adresus brošiūroje).

Jei reikia, nurodant įrenginio tipą bei specifikacijų lentelėje esantį numerį, iš klientų aptarnavimo skyriaus arba tiesiai iš Techtronic Industries GmbH, Max-Eyth-Straße 10, 71364 Winnenden, Germany, galima užsisakyti prietaiso surinkimo brėžinius.

## SIMBOLIAI



DĖMESIO! ĮSPĖJIMAS! PAVOJUS!



Prieš atlikdami bet kokius įrenginyje, ištraukite iš lizdo kištuką.



Prieš pradėdami dirbti su prietaisu, atidžiai perskaitykite jo naudojimo instrukciją.



Neišmeskite elektros įrengimu į buitinius šiukšlynus! Pagal ES Direktyva 2002/96/EB del naudoto įrengimu, elektros įrengimu ir ju traukimo i valstybinius ištatymus naudotos įrengimus butina surnginti atskirai ir nugabenti antriniu žaliavu perdirbimui aplinkai nekenksmingu budu.



Į apsaugos klasės elektrinis įrankis. Šio elektrinio įrankio apsauga nuo elektros smūgio priklauso ne tik nuo pagrindinės izoliacijos, bet ir nuo to, kaip naudojamos papildomos apsauginės priemonės, tokios kaip dviguba arba pagerinta izoliacija. Nėra jokio prietaiso apsauginio laido pajungimui.



Prietaisą galima naudoti tik patalpose, saugoti prietaisą nuo lietaus.



Naudotų baterijų nedeginti.



Nekraukite pažeistų keičiamų akumuliatorių, juos tuoj pat pakeiskite.



CE ženklas



Nacionalinė atitikties žyma Ukrainoje



„EurAsian“ atitikties ženklas.

**TEHNILISED ANDMED RAADIO-LAADIJA M18 JSRDAB+**

Voltaaž.....	230 V
Nimitarbimine.....	30 W
Vahetatava aku pinge.....	18 V
Kaal ilma akuga ja pakendamise.....	5,0 kg
Vastuvõtuala FM.....	87,5-108 MHz
Vastuvõtuala DAB+.....	174,928-239,200 MHz
USB väljundpinge.....	5,0 V / 2,1 A

**⚠ HOIATUS! Lugege kõiki ohutusjuhiseid ja korraldusi.** Ohutusnõuete ja juhiste eiramise tagajärjeks võib olla elektrilöökk, tulekahju ja/või raskest vigastused. **Hoidke kõik ohutusnõuded ja juhised edasiseks kasutamiseks hoolikalt alles.**

**RAADIO OHUTUSJUHISED**

Ärge seadet kunagi avage, lahti võtke ega mingil viisil muutke. Ärge kasutage seda seadet vee lähedal. Puhastage ainult kuiva rätikuga. Mõned puhastusvahendid kahjustavad plasti või teisi isoleeritud osi. Hoidke seadet puhta ja kuivana, eemal õlist ja rasvast. Parandustöid laske teha ainult kvalifitseeritud erialasel personalil. Ärge asetage seadet küttekehade lähedusse. Ventilatsiooni ava ei saa olla tõkestatud selliste asjadega kui ajakirjad, laudlinad, kardinad jt. Mitte ükski tuleallikaid, nt. küünlaid ei saa olla asetatud aparaatuuri. See ei saa olla välja pandud tilkuvana või solisevana ja mitte ükski objekt, mis on täidetud vedelikuga, nt. vaasid ei saa olla asetatud aparaatuuri. Mitte asetada toodet suletud raamatukappi või raamistikku ilma sobilikku ventilatsioonita. Kus peamised pistikud kasutatakse kui välja lülitatud seadis, välja lülitatud seadis peab jääma valmit rakendatav. Ärge ronige seadme peale. Enne kõiki töid masina kallal võtke vahetatava aku välja. Ärge visake tarvitatud vahetatavaid akusid tulle ega olmeprügisse. Milwaukee pakub vanade akude keskkonnahoidlikku käitlust; palun küsige oma erialaselt tarnijalt. Ärge säilitage vahetatavaid akusid koos metallsemetega (lühiseoht). Laadige süsteemi 18 V vahetatavaid akusid ainult süsteemi 18 V laadijatega. Ärge laadige nendega teiste süsteemide akusid. Ärge avage vahetatavaid akusid ega laadijaid ning ladustage neid ainult kuivades ruumides. Kaitske niiskuse eest. Äärmuslikul koormusel või äärmuslikul temperatuuril võib kahjustatud vahetatavast akust akuedelik välja voolata. Akuedelikuga kokkupuutumise korral peske kohe vee ja seebiga. Silma sattumise korral loputage kiiresti põhjalikult vähemalt 10 minutit ning pöörduge viivitamatult arsti poole.

Antud seadet ei tohi käsitseda või puhastada piiratud füüsiliste, sensoorsete või vaimsete võimete, puudulike kogemuste või teadmistega isikud, välja arvatud juhul, kui neid instrueeriti nende ohutuse eest vastutava isiku poolt seadmega ohutus ümberkäimises. Ülalnimetatud isikuid tuleb seadme kasutamisel jälgida. Seade ei kuulu laste kätte.

Mittekasutuse korral tuleb seda kindlalt ja lastele kättesaamatult alal hoida.

**KASUTAMINE VASTAVALT OTSTARBELE**

Raadio sobib digitaalse (DAB) ja analoogkanali (FM) vastuvõtmiseks ning CD-, MP3-pleieri või kassetimängija audiohelisalvestiste importimiseks. Raadio sobib karmides töötingimustes kasutamiseks, samuti talub see juhuslikku kukkumist. USB ühenduse kaudu on võimalik külge ühendatud seadmeid laadida. Raadio sobib oma robustse konstruktsiooni tõttu ehitusplatsidel rakendamiseks. Antud seadet tohib kasutada ainult vastavalt äranäidatud otstarbele.

**VÕRKU ÜHENDAMINE**

Ühendage ainult ühefaasilise vahelduvvooluga ning ainult andmesiidil toodud võrgupingega. Ühendada on võimalik ka kaitsekontaktita pistikupesadesse, kuna nende konstruktsioon vastab kaitseklassile II.

**LIITIUMIOONAKUDE TRANSPORTIMINE**

Liitiumioonakud on allutatud ohtlike ainete transportimisega seonduvatele õigusaktidele. Nende akude transportimine peab toimuma kohalikest, siseriiklikest ja rahvusvahelistest eeskirjadest ning määrustest kinni pidades. Tarbijad tohivad neid akusid edasiste piiranguteta tänaval transportida. Liitiumioonakude komertstransport ekspedeerimisettevõtete kaudu on allutatud ohtlike ainete transportimisega seonduvatele õigusaktidele. Tärne-ettevalmistusi ja transporti tohivad teostada eranditult vastavalt koolitatud isikud. Kogu protsessi tuleb asjatundlikult jälgida. Akude transportimisel tuleb järgida järgmisi punkte: Tehke kindlaks, et kontaktid on lühiste vältimiseks kaitstud ja isoleeritud. Pöörake tähelepanu sellele, et akupakk ei saaks pakendis nihkuda. Kahjustatud või välja voolanud akusid ei tohi kasutada. Pöörduge edasiste juhiste saamiseks ekspedeerimisettevõtte poole.

**SEADISTUS**

Menüüstruktuuri ja kasutuse näited leiate ka lehekülgedel 8 ja 9.

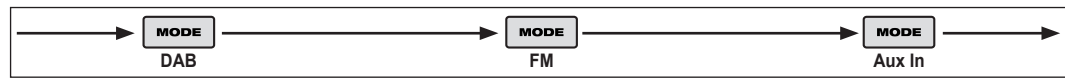
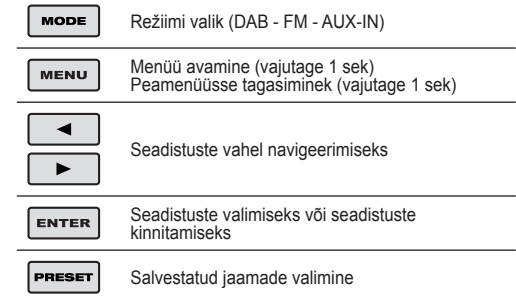

**DAB-MENÜÜ**

- Automaatne otsing
- Manuaalne otsing
- DRC
- Väljas > Tugev > Nõrk
- Eemaldada
- Ei > Jah
- Süsteem > ENTER

**FM-MENÜÜ**

- Otsingusätted
- Kõik jaamad > Ainult tugevad jaamad
- Audiosätted
- Stereo lubatud > Ainult mono
- Süsteem > ENTER

**MENÜÜ AUX IN**

- Süsteem > ENTER

**SÜSTEEMI MENÜÜ**

- Audioväljund
- Kõlarid > SPDIF
- Ekvalaiser
- Minu EQ -> ENTER
- Normaalne > Klassikaline > Jazz > Pop > Rock > Kõne
- Kellaaeg > ENTER
- Taustavalgustus > ENTER
- Inaktiivne ooterežiim
- Aeg maha väljas > 2tundi > 4tundi > 5tundi > 6tundi > välja
- Keel
- English > Deutsch > Francais > Italiano > Español > Português > Nederlands > Dansk > Norsk > Svenska > Suomi > Türkçe > Polski
- Tehasesätted
- Ei > Jah
- Tarkvara versioon

**MINU EQ... MENÜÜ**

- Kõrged toonid
- 7 > +7
- Bass
- 7 > +7

**KELLAJAJA MENÜÜ**

- Kellaaaja/kuupäeva seadistus
- hh : mm : pp : kk : aaaa
- Automaatne uuendus
- Uuendus vabalt valitud > Uuendus DAB kaudu > Uuendus FMi kaudu > Uuendust pole
- Seadistus 12/24 tundi
- 12 > 24
- Seadistatava kuupäeva formaat
- pp/kk/aaaa > kk/pp/aaaa

**MENÜÜ TAUSTAVALGUSTUS**

- Ajalõpp
- 0n > 10 > 20 > 30 > 45 > 60 > 90 > 120 > 180
- Tugevuse aste
- tugev > keskmine > nõrk
- Eredusaste
- tugev > keskmine > nõrk

## ESMAKORDNE KASUTUSSEVÕTMINE

Kui raadio lülitatakse esimest korda sisse, on see DAB-režiimis ja jaamade otsing toimub automaatselt. Sellele järgneb aja seadistamine ja mängima hakkab esimesena leitava jaam.

Kui ajasignaali ei leita, saab aega määrata süsteemi menüüs.

## DAB-RAADIO REŽIIM

DAB-režiimis saab raadio signaale DAB/DAB tüüpi + digitaalselt raadiol ja kuvab käimasoleva jaama ning programmi/muusikakapala.

### Jaamade otsing (MENÜÜ -> automaatne otsing)

• Jaamade loetelu uuendamine käsitsi võib olla vajalik järgmisena loetletud põhjustel:

- aeg-ajalt uute jaamade tekkimisel;
- jaamad on suletud või pole enam kättesaadavad (kehtetute jaamanimedega ette tekib loetelus küsimärk);
- kättesaamine esimese otsingu järel ei õnnestunud (nt antenn polnud välja tõmmatud). See võib tekitada tühja või lõpetamata jaamade nimekirja;
- mõnd jaama on halb kätte saada ja ülekanne katkeb. Sellisel juhul saab nimekirja seadistada nii, et sinna võetakse ainult tugeva signaaliga jaamad.

### Eemaldamine (MENÜÜ -> Eemalda)

See eemaldab kõik vigased jaamad, mis on nimekirjas tähistatud '?'.

### Raadiojaama valimine (< >)

Nende navigeerimisnuppudega saate valida jaamu. Praegu-mängib-ekraanil kuvatakse uue jaama info.

### Eelseadistused (PRESET)

Raadiol on 5 DAB-eelseadistumälu.

Jaama salvestamine eelseadistumälu:

Vajutage PRESETi ja hoidke seda all, kuni ekraanil kuvatakse Preset Store [Eelseadistuste salvestamine]. Eelseadistused (1-5) kuvatakse kas Empty [Tühj] või käesoleval hetkel salvestatud jaamanimega. Eelseadistumälu valimiseks ja hetkel mängiva jaama salvestamiseks kasutage navigeerimisnuppe < >.

Pärast kinnitamist on hetkel mängiv jaam salvestatud ja näit pöördub tagasi praegu-mängib-ekraanile.

Salvestatud jaama tagasikutsumine:

Vajutage lühidalt nuppu PRESET (ekraanil kuvatakse Preset recall [Eelseadistuste tagasikutsumine]). Valige nimekirjast soovitud jaam, kasutades navigeerimisnuppe < >, ja valiku kinnitamiseks vajutage ENTER.

### Manuaalne raadiosaatjate otsing (MENÜÜ > Manuaalne otsing)

Lisaks automaatselt jaamade otsingule saate kindlat jaama või sagedust otsida ka käsitsi. Käsitsi otsing on vajalik antenni seadistamiseks jaama parimaks vastuvõtmiseks või kindla jaama otsimiseks jaamade nimekirja värskendamise eesmärgil.

Ekraanil kuvatakse valitud jaama sageduse olemasolev signaalitugevus. Antenni seadistuse järel tekkinud muutus kajastub kuvatava signaalitugevuse muutusena.

Märkus: Pisut suurem riskikülk näitab helikvaliteeti – kui signaalitugevus, mida näitavad riskikülkud, langeb sellest künnisest allapoole, halveneb helikvaliteet.

Samal ajal otsib raadio valitud sagedusel mõnd DAB-jaama ja värskendab jaamade nimekirja uue jaama leidmisel. Mis tahes uue jaama kuulamiseks minge tagasi aktuaalsele praegu-mängib-ekraanile ja valige tavapärasel viisil jaamade nimekirjast soovitud jaam.

### Praegu-mängib-ekraani info

Jaama kuulamise ajal kuvatakse ekraanil selle nimi ja DLSi (Dynamic Label Segment) puudutav info, mille saatjad üle kannavad, nt programmi nimi, hetkel mängitava pala pealkiri ja kontaktandmed. DLSi info, mis on pikem kui 16 tähenmärki, kuvatakse ekraanil jooksvalt.

### DRC - Dynamic range compression (MENÜÜ > DRC)

Selle funktsiooni abil vähendatakse erinevust kõige valjema ja vaikseima heli ülekande vahel. See muudab vaiksemad helid võrdlemisi tugevaks ja valjud helid kõlavad vaiksemalt.

Märkus: DRC töötab ainult siis, kui vastav raadiojaam seda toetab.

## FM-REŽIIM

FM-raadiorežiim saab analoograadiosaateid ultraheliline abil ja kuvab RDS-info (Radio Data System) saatja kohta (kui vastav raadiojaam toetab selle ülekandmist).

### Raadiojaama otsing (MENÜÜ-> Otsingu seadistused)

Niipea, kui leitakse mõni signaal, lakkab jaamade otsing. Raadiot saab seadistada selliselt, et otsing peatub igal jaamal või ainult tugeva signaaliga jaamadel.

### Raadiojaama valimine (< >)

Kui FM-raadio valitakse esimest korda, on raadio seadistatud madalaimale FM-lainele.

Nende navigeerimisnuppudega saate valida jaamu. Praegu-mängib-ekraanil kuvatakse uue jaama info.

### Eelseadistused (PRESET)

Raadiol on 5 eelseadistatud FM-mälupesaga, mis töötavad samamoodi nagu DAB-režiimi eelseadistused, mida kirjeldati varasemas peatükis.

### Praegu-mängib-ekraani info

FM-raadio mängimise ajal kuvatakse ekraanil sagedus või RDS-info olemasolul jaama nimi ja muu 'raadioteksti'i puudutav info. Kui info pole saadaval, kuvatakse ainult sagedus ja tekst No RadioText.

### Otsingu seadistused (MENÜÜ-> Otsingu seadistused)

Vaikesättena lakkab FM-jaamade otsing, kui leitakse mis tahes jaam (kõik jaamad). See võib esile tuua nõrkade jaamade mängimise halva helikvaliteediga. Parema helikvaliteediga jaamade mängimiseks valige seadistus Ainult tugevad jaamad.

### Heliseadistused (MENÜÜ->Heliseadistused)

Vaikimisi toimub stereojaamade reprodutseerimine ainult stereos. Nõrkade jaamade korral võib selle tulemuseks olla halb helikvaliteet. Helikvaliteeti saab parandada, kui kasutada valikut Mono.

## AUX IN REŽIIM

AUX IN režiimis mängib raadio välisest allikast saadud andmeid nagu nt MP3-mängija.

### Praegu-mängib-ekraani info

AUX IN režiimis kuvatakse ekraanil Auxiliary Input ja toiteolek.

## SÜSTEEMI SEADISTUSED

Süsteemi seadistuste abil saate raadiot terve rea valikute abil oma vajadustega sobitada (vt ka pkt SEADISTAMINE).

### Audioväljund

Võimaldab otseselt heliväljundit sisseehitatud kõlari või SPDIF-pordi (SPDIF) abil seadme tagaosas.

### Ekvalaiser

Terve rea eelistuste kõrval (Tavaline/Klassikaline/Jazz/Pop/Rock/Kõne) on siin valik Minu EQ, mis võimaldab Teil määrata omaenda ekvalaiser seadistused.

### Kella-aeg

Kella-aega ja kuupäeva saab uuendada käsitsi või automaatselt. Automaatselt uuendamise korral sünkroniseeritakse kella-aeg ja kuupäev riiklike DABi ja FMI kaudu ülekantavate signaalidega (kui on olemas). Samuti saate valida kellaaja ja kuupäeva ekraaniformaati.

## Taustavaigustus

Raadioekraanil on kolme eredusastmega taustavaigustus ja valitav väljalülitusaeg (aeg sekundites, mille möödudes lülitub ekraan tühimale eredusastmele).

### Inaktiivne ooterežiimi funktsioon

Raadio ooterežiimi aeg, mida saab valida.

### Keel

Ekraani teadete keelt saab valida erinevate keelte hulgast.

### Tehasesätted

Tehasesätetele tagasi muutmine tühistab kõik kasutaja määratud seadistused, mis asendatakse standardsete seadistustega. Seeläbi lähevad kaduma kuupäev/kellaeg, isiklikud seadistused, DAB-jaamade nimekirja ja kõik salvestatud jaamad.

### Tarkvara uuendamine

Aeg-ajalt teeb Milwaukee tarkvarauuendusi, et kõrvaldada vigu ja/või teha kättesaadavaks lisafunktsioone.

### TÄHELEPANU!

Enne tarkvarauuenduse alustamist veenduge, et raadio on ühendatud stabiilsesse vooluvõrku. Toitevoolu katkestus tarkvara uuendamise ajal võib tekitada seadmele püsivaid kahjustusi.

### Raadio uuendamine:

1. Laadige tarkvara Milwaukee veebilehelt oma arvutisse.
2. Ühendage oma raadio arvutiga USB-juhtme abil.
3. Käivitage oma arvutis tarkvarauuenduse programm.
4. Valige tarkvarauuenduse süsteemi menüüst ja valige kinnitamiseks jah.
5. Järgige juhiseid ekraanil.

### Tarkvara versioon

Ekraanil kuvatakse käivitatud tarkvaraversioon.

## HOOLDUS

Kui võrguühendusjuhe on kahjustatud, siis tuleb see välja vahetada Milwaukee klienteeneinduspunktis, kuna selleks on nõutavad eritööriistad.

Kasutage ainult Milwaukee tarkvarakaudu ja tagavaraosi. Detailid, mille väljavahetamine pole kirjeldatud, laske välja vahetada Milwaukee klienteeneinduspunktis (vaadake brošüüri garantii / klienteeneinduste aadressid).

Vajaduse korral võite tellida seadme läbilõikejoonise, näidates ära masina tüüpi ja andmesildil oleva numbriga. Selleks pöörduge klienteeneinduspunkti või otse: Techtronic Industries GmbH, Max-Eyth-Straße 10, 71364 Winnenden, Germany.

## SÜMBOLID



ETTEVAATUST! TÄHELEPANU! OHUD!



Enne kõiki töid masina kallal tõmmake pistik pistikupesast välja.



Palun lugege enne käiklaskmist kasutamishandri hoolikalt läbi.



Ärge käidelda kasutuskohtade muutmiseks muudetud elektrilisi tööriistu koos olmejäätmetega! Vastavalt Euroopa Parlamendi ja nõukogu direktiivile 2002/96/EÜ elektri- ja elektroonikaseadmete jäätmete kohta ning direktiivi nõuete kohaldamisele liikmesriikides tuleb asutuskohtade muutmiseks muudetud elektrilised tööriistad koguda eraldi ja keskkonnasäästlikult korduskasutada või ringlusesse võtta.



Kaitseklassi II elektritööriist. Elektritööriist, mille puhul ei sõltu kaitse mitte üksnes baasisolatsioonist, vaid ka täiendavate kaitsemeetmete nagu topeltisolatsiooni või tugevdatud isolatsiooni kohaldamisest. Mehhanism kaitsejuhi ühendamiseks puudub.



Seade sobib ainult ruumides kasutamiseks, ärge jätke seadet vihma kätte.



Kasutatud akusid mitte visata tulle.



Ärge laadige kahjustatud vahetatavat akut, vaid asendage see kohe uuega.



CE-märk



Ukraina riiklik vastavusmärk



Euraasia vastavusmärk.

Напряжение.....	230 V
Номинальная выходная мощность.....	30 W
Вольтаж аккумулятора.....	18 V
Вес без аккумулятором и упаковки.....	5,0 kg
Диапазон настройки FM.....	87,5-108 MHz
Диапазон настройки DAB+.....	174,928-239,200 MHz
Выходное напряжение USB.....	5,0 V / 2,1 A

**⚠ ПРЕДУПРЕЖДЕНИЕ!** Прочтите все указания по безопасности и инструкции. Улучшения, допущенные при не соблюдении указаний и инструкций по технике безопасности, могут стать причиной электрического поражения, пожара и тяжелых травм. **Сохраняйте эти инструкции и указания для будущего использования.**

**УКАЗАНИЯ ПО БЕЗОПАСНОСТИ РАДИОПРИЕМНИКА**

Никогда не пытайтесь модифицировать или разбирать прибор.

Не используйте радиоприемник вблизи воды.

Произведите очистку только сухой тканью. Некоторые очищающие вещества и растворители губительны для пластика и других частей аппарата. Защищайте рукоятку от попадания масла и смазки, содержите ее в чистоте и сухости.

По вопросам сервиса обращайтесь к квалифицированному сервисному персоналу.

Не устанавливайте прибор вблизи источников тепла.

Вентиляционные отверстия должны всегда оставаться открытыми, их нельзя закрывать такими предметами, как газеты, скатерти, занавеси и т.д.

Не ставьте на прибор источники открытого огня как, например, свечи.

Не допускайте попадания капель или брызг на прибор. Нельзя ставить на прибор емкости с жидкостями как, например, вазы.

Не ставьте прибор внутри закрытых стеллажей или в шкафах без достаточной вентиляции.

Если для отключения прибора от сети используется сетевой штекер, то необходимо обеспечить легкий и быстрый доступ к этому сетевому штекеру.

Не забираться на устройство. Выньте аккумулятор из машины перед проведением с ней каких-либо манипуляций.

Не выбрасывайте использованные аккумуляторы вместе с домашним мусором и не сжигайте их. Дистрибьюторы компании Milwaukee предлагают восстановление старых аккумуляторов, чтобы защитить окружающую среду.

Не храните аккумуляторы вместе с металлическими предметами во избежание короткого замыкания.

Для зарядки аккумуляторов модели 18 V используйте только зарядным устройством 18 V. Не заряжайте аккумуляторы других систем.

Никогда не вскрывайте аккумуляторы или зарядные устройства и храните их только в сухих помещениях. Следите, чтобы они всегда были сухими.

Аккумуляторная батарея может быть повреждена и дать течь под воздействием чрезмерных температур или повышенной нагрузки. В случае контакта с аккумуляторной кислотой немедленно промойте место контакта мылом и водой. В случае попадания кислоты в глаза промойте глаза в течении 10 минут и немедленно обратитесь за медицинской помощью.

Данное устройство не разрешается эксплуатировать или чистить лицам с ограниченными физическими, сенсорными или умственными способностями, а также лицам с недостаточным опытом или знаниями, за исключением случаев, когда они были

проинструктированы по безопасному обращению с устройством лицом, по закону отвечающим за их безопасность. При использовании устройства лицами, названными выше, за ними надлежит осуществлять надзор. Никогда не допускать попадания устройства в руки детям. Поэтому если устройство не используется, его надлежит хранить в безопасном и недоступном для детей месте.

**ИСПОЛЬЗОВАНИЕ**

Радио подходит для приема цифрового радиовещания (DAB), аналогового радиовещания (FM) и для импорта аудиозаписей с CD-плеера, MP3-плеера или кассетного магнитофона. Это радио может работать в сложных условиях эксплуатации, а также выдерживает случайные падения.

USB-разъем позволяет заряжать подключенные устройства.

Радиоприемник сконструирован для работы в жестких условиях, предполагает сохранение работоспособности после непреднамеренных падений.

Не пользуйтесь данным инструментом способом, отличным от указанного для нормального применения.

**ПОДКЛЮЧЕНИЕ К ЭЛЕКТРОСЕТИ**

Подсоединять только к однофазной сети переменного тока с напряжением, соответствующим указанному на инструменте. Электронинструмент имеет второй класс защиты, что позволяет подключать его к розеткам электропитания без заземляющего вывода.

**ТРАНСПОРТИРОВКА ЛИТИЙ-ИОННЫХ АККУМУЛЯТОРОВ**

Литий-ионные аккумуляторы в соответствии с предписаниями закона транспортируются как опасные грузы.

Транспортировка этих аккумуляторов должна осуществляться с соблюдением местных, национальных и международных предписаний и положений.

- Эти аккумуляторы могут перевозиться по улице потребителем без дальнейших обязательств.
- При коммерческой транспортировке литий-ионных аккумуляторов экспедиторскими компаниями действуют положения, касающиеся транспортировки опасных грузов. Подготовка к отправке и транспортировка должны производиться исключительно специально обученными лицами. Весь процесс должен находиться под контролем специалиста.

При транспортировке аккумуляторов необходимо соблюдать следующие пункты:

- Убедитесь, что контакты защищены и изолированы во избежание короткого замыкания.
  - Следите за тем, чтобы аккумуляторный блок не соскользнул внутри упаковки.
  - Транспортировка поврежденных или протекающих аккумуляторов запрещена.
- За дополнительными указаниями обратитесь к своему экспедитору.

**НАСТРОЙКИ**

Структура меню и рабочий режим описаны также в примерах на страницах 8 и 9.

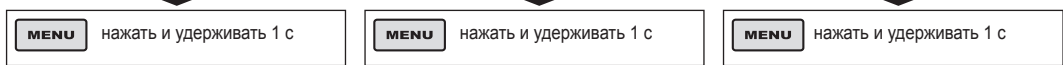
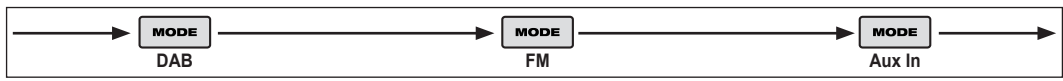
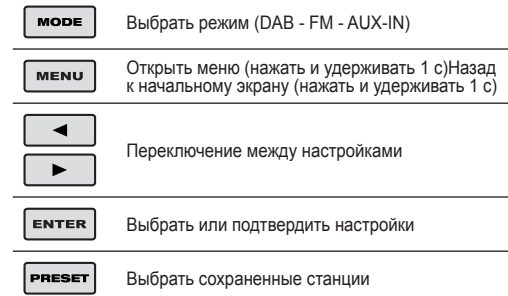

**МЕНЮ ЦИФРОВОГО РАДИОВЕЩАНИЯ (DAB)**

Полное сканирование

Ручная настройка

Компрессия динамического диапазона (DRC)  
Выкл > Высок > Низк.

Отсечение  
Нет > Да

Система > ENTER

**МЕНЮ АНАЛОГОВОГО РАДИОВЕЩАНИЯ (FM)**

Настройки сканирования  
Все станции > Только станции с сильным сигналом

Настройки аудио  
Сtereo разрешено > Принудительное моно

Система > ENTER

**МЕНЮ ДОПОЛНИТЕЛЬНОГО ВХОДА (AUX IN)**

Система > ENTER

**СИСТЕМНОЕ МЕНЮ**

Выход аудио  
Динамики > SPDIF

Эквалайзер  
Мои установки эквалайзера (My EQ) -> ENTER  
Нормальный > Классика > Джаз > Поп > Рок > Речь

Время > ENTER

Фоновая подсветка > ENTER

Режим ожидания при неиспользовании  
Задержка выключения > 2 часа > 4 часа > 5 часов > 6 часов > выкл

Язык  
English > Deutsch > Francais > Italiano > Español > Português > Nederlands > Dansk > Norsk > Svenska > Suomi > Türkçe > Polski > Русский

Возврат к заводским настройкам  
Нет > Да

Версия программного обеспечения

**МОИ УСТАНОВКИ ЭКВАЛАЙЗЕРА (MY EQ)... МЕНЮ**

Высокие частоты  
-7 > +7

Басы  
-7 > +7

**МЕНЮ ВРЕМЕНИ**

Задать время/дату  
чч : мм : dd : мм : гггг

Автообновление  
Обновление из любого источника > Обновление из DAB > Обновление из FM > Без обновления

Задать 12/24-часовой формат  
12 > 24

Задать формат даты  
dd/мм/гггг > мм/dd/гггг

**МЕНЮ ФОНОВОЙ ПОДСВЕТКИ**

Время ожидания до выключения  
0п > 10 > 20 > 30 > 45 > 60 > 90 > 120 > 180

Уровень Вкл  
Высокий > Средний > Низкий

Приглушенный уровень  
Высокий > Средний > Низкий

## НАЧАЛО РАБОТЫ

При первом включении радио оно переходит в режим DAB и производит автоматическое сканирование для поиска станций. После этого оно устанавливает время и начинает воспроизводить программу первой найденной станции.

Если нет сигнала времени, функция настройки времени доступна из системного меню.

## РЕЖИМ ЦИФРОВОГО РАДИОВЕЩАНИЯ (DAB)

Режим цифрового радиовещания (DAB) принимает цифровое радио DAB/DAB+ и отображает информацию о станции и программе/треке, как они передаются.

### Сканирование для поиска станций (МЕНЮ -> Полное сканирование)

Запустить сканирование вручную может быть нужно для обновления списка станций по одной из следующих причин:

• Время от времени могут появляться новые станции.

• Станции могут закрываться, или отсутствует прием (в списке станций неприемлемые станции отмечены знаком вопроса перед названием).

• Если прием недостаточного качества для начального сканирования (например, не поднята антенна), результатом может быть пустой или неполный список доступных станций.

• Если качество приема некоторых станций низкое, воспроизведение прерывается, и вам хочется, чтобы в списке остались только станции с хорошей силой сигнала.

### Отсечение (МЕНЮ -> Отсечение)

Удаляются все станции с низким качеством, отмеченные в списке вопросительным знаком „?” перед названием станции.

### Выбор станций (<>)

Вы можете выбрать найденные станции. Экран „Проигрывается сейчас” отображается с новой информацией о станциях.

### Предварительно заданные станции (PRESET)

Радио дает возможность сохранения 5 заданных станций в памяти для DAB.

Для сохранения станции в памяти:

Нажать и удерживать PRESET, пока на дисплее не появится Preset Store [Сохранение заданных станций в памяти]. Предварительно заданные станции (1-5) отображаются либо как пустые ячейки, либо с сохраненными названиями станций. При помощи кнопки <> можно выбрать ячейку памяти, затем нажать кнопку для сохранения станции, которая проигрывается в данный момент.

После подтверждения заданная станция сохраняется, дисплей возвращается к экрану „Проигрывается сейчас”.

Для вызова предварительно заданной станции:

Лепко нажать PRESET (дисплей показывает Preset Recall [Вызов предварительно заданной станции]). Выбрать одну из приведенных в списке сохраненных станций при помощи кнопки <> и нажать ВВОД для выбора заданной станции.

### Ручная настройка (МЕНЮ > Ручная настройка)

Вы можете наряду с обычным методом сканирования выполнить ручную настройку на определенной канал/частоту. Это может быть полезным для регулировки вашей антенны, чтобы добиться наилучшего возможного приема и сканирования определенного канала для обновления списка станций.

Дисплей показывает индикатор полученной силы сигнала в реальном времени на выбранной частоте. При регулировке антенны отображается новое значение силы полученного сигнала.

Примечание: несколько больших прямоугольников показывает порог качества аудио – если сила сигнала, которую показывают сплошные прямоугольники, падает ниже этого порога, качество воспроизведения аудио снижается.

Одновременно радио производит поиск станций DAB на выбранной частоте и обновляет список станций, внося в него новые найденные станции. Для прослушивания найденных станций нужно вернуться назад в экран „Проигрывается сейчас” и выбрать нужную станцию из списка станций, как обычно.

### Информация о том, что проигрывается сейчас

При проигрывании экран показывает название станции и DLS (динамические метки сегмента), передаваемые станцией, например, название программы, название произведения и контактную информацию. Длинная информация о динамических метках сегмента (DLS), превышающая 16 знаков, отображается бегающей строкой.

### DRC - компрессия динамического диапазона (МЕНЮ > DRC)

Эта функция уменьшает разницу между самыми громкими и самыми тихими передаваемыми звуками. В результате тихие звуки становятся относительно громче, а громкие звуки - относительно тише.

Примечание: компрессия динамического диапазона (DRC) работает только тогда, когда эта функция активирована радиовещательной компанией для определенной станции.

## РЕЖИМ АНАЛОГОВОГО РАДИО (FM)

Режим аналогового радио (FM) получает аналоговый радиосигнал в FM-диапазоне и отображает информацию RDS (системы радиоданных) о станции и передаче (если она передается).

### Сканирование для поиска станций (МЕНЮ -> Настройка сканирования)

Сканирование прекращается, когда сигнал найден. Можно настроить радио так, чтобы оно останавливалось на каждой станции или только на станциях с сильным сигналом.

### Выбор станций (<>)

В первый раз при выборе аналогового радио (FM), радио настроено на самую низкую частоту в FM-диапазоне.

Вы можете выбрать найденные станции. Экран „Проигрывается сейчас” отображается с новой информацией о станциях.

### Предварительно заданные станции (PRESET)

Радио дает возможность сохранения 5 заданных станций в памяти для FM; память работает так же, как режим заданных станций DAB, описанный выше.

### Информация о том, что проигрывается сейчас

Когда проигрывается FM-радио, экран показывает его частоту, если есть информация RDS (система радиоданных), то название станции и другую информацию „Радиотекст”. Если информации нет, показана только частота и сообщение „Нет радиотекста”.

### Настройки сканирования (МЕНЮ -> Настройки сканирования)

По умолчанию сканирование FM останавливается на любой доступной станции (все станции). Результатом этого может быть низкое качество воспроизведения от слабой станции. Для лучшего качества выберите настройку „Только станции с сильным сигналом”.

### Настройки аудио (МЕНЮ -> Настройки аудио)

По умолчанию все стереостанции воспроизводятся в стереозвук. Для станций со слабым сигналом результатом этого может быть низкое качество воспроизведения. Качество воспроизведения можно улучшить, если использовать монозвук.

## РЕЖИМ ДОПОЛНИТЕЛЬНОГО ВХОДА (AUX IN)

Режим „AUX in” воспроизводит аудиосигналы из внешнего источника, например, с MP3-плеера.

### Информация о том, что проигрывается сейчас

В режиме „AUX in” экран показывает внешний вход (Auxiliary Input) и состояние питания.

## СИСТЕМНЫЕ НАСТРОЙКИ

Системные настройки позволяют настраивать радио по вашему вкусу с большим количеством опций (см. также в разделе „НАСТРОЙКИ”).

### Выход аудио

Представляет собой опцию для направления аудиовыхода на встроенные динамики (динамики) или на порт SPDIF на задней стороне блока (SPDIF).

### Эквалайзер

Здесь представлены несколько предварительно заданных установок (Нормальный/Классика/Джаз/Поп/Рок/Речь) плюс опция „Мои установки эквалайзера” (My EQ), которые позволяют создать собственные настройки эквалайзера.

### Время

Время и дату можно обновить вручную или автоматически. С автообновлением время и дата автоматически синхронизируются с сигналами национального времени, передаваемыми по DAB и FM (если есть). Можно также выбрать формат отображения даты и времени.

### Фоновая подсветка

Дисплей радио имеет подсветку с тремя уровнями яркости и регулируемое время отсрочки перед выключением (время отсрочки в секундах, после которого дисплей переключается на приглушенный уровень).

### Функция перехода в режим ожидания при неиспользовании

Время перехода радио в режим ожидания доступно для выбора.

## Язык

Язык, используемый для вывода на экран сообщений, можно выбрать из большого числа языков.

### Возврат к заводским настройкам

Возврат к заводским настройкам удаляет все пользовательские настройки и заменяет их исходными настройками по умолчанию - время/дата, предпочтения/настройки, список станций DAB и предварительно заданные станции утрачиваются.

### Обновление программного обеспечения

Время от времени Milwaukee может выпускать обновления программного обеспечения с исправлениями ошибок и/или дополнительными функциями.

### ОСТОРОЖНО:

Прежде чем выполнять обновление программного обеспечения, убедитесь, что радио подключено к надежному источнику питания. Отключение электропитания во время обновления программного обеспечения может привести к выходу устройства из строя.

### Для обновления радио:

1. загрузить программное обеспечение с веб-страницы Milwaukee на ПК.
2. Подсоединить радио к ПК при помощи USB-кабеля.
3. Запустить программу обновления программного обеспечения на ПК.
4. Выбрать „Обновить программное обеспечение” из системного меню, потом подтвердить, выбрав „Да”.
5. Следовать указаниям.

### Версия программного обеспечения

Отображает текущую версию программного обеспечения.

## ОБСЛУЖИВАНИЕ

Если шнур подвода питания этого прибора поврежден, он должен заменяться только в ремонтной мастерской, назначенной изготовителем, так как требуются специальные инструменты.

Пользуйтесь аксессуарами и запасными частями только фирмы Milwaukee. В случае возникновения необходимости в замене, которая не была описана, пожалуйста, обращайтесь на один из сервисных центров (см. список наших гарантийных/сервисных организаций).

При необходимости может быть заказан чертеж инструмента с трехмерным изображением деталей. Пожалуйста, укажите номер и тип инструмента и закажите чертеж у Ваших местных агентов или непосредственно у Techtronic Industries GmbH, Max-Eyth-Straße 10, 71364 Winnenden, Germany.

## СИМВОЛЫ



**ВНИМАНИЕ! ПРЕДУПРЕЖДЕНИЕ!  
ОПАСНОСТЬ!**



Перед выполнением каких-либо работ по обслуживанию инструмента всегда вынимайте вилку из розетки.



Пожалуйста, внимательно прочтите инструкцию по использованию перед началом любых операций с инструментом.



Не выбрасывайте электроинструмент с бытовыми отходами! Согласно Европейской директиве 2002/96/ЕС по отходам от электрического и электронного оборудования и соответствующим нормам национального права вышедшие из употребления электроинструменты подлежат сбору отдельно для экологически безопасной утилизации.



Электроинструмент с классом защиты IP. Электроинструмент, в котором защита от электрического удара зависит не только от основной изоляции, но и от того, что принимаются дополнительные защитные меры, такие как двойная изоляция или усиленная изоляция. Нет устройства для подключения защитного провода.



Устройство может использоваться только внутри помещений. Не допускается оставлять устройство под дождем.



Использованные сменные аккумуляторы не бросайте в огонь.



Никогда не заряжайте поврежденные аккумуляторы. Замените их новым.



Знак CE



Национальный украинский знак соответствия



Сертификат Соответствия  
№. TC RU C-DE.ГП86.В.00301  
Срок действия Сертификата Соответствия по 23.09.2020  
ООО «Ручные электрические машины. Сертификация»  
141400, РФ, Московская область, г. Химки, Ул. Ленинградская, 29

### Транспортировка:

Категорически не допускается падение и любые механические воздействия на упаковку при транспортировке. При разгрузке/погрузке не допускается использование любого вида техники, работающей по принципу зажима упаковки.

### Хранение:

Необходимо хранить в сухом месте. Необходимо хранить вдали от источников повышенных температур и воздействия солнечных лучей. При хранении необходимо избегать резкого перепада температур. Хранение без упаковки не допускается.

### Срок службы изделия:

Срок службы изделия составляет 5 лет. Не рекомендуется к эксплуатации по истечении 5 лет хранения с даты изготовления без предварительной проверки.

### Дата изготовления (код даты) оштампован на поверхности корпуса изделия.

Пример:

A2015, где 2015 - год изготовления

A - месяц изготовления

Определить месяц изготовления можно согласно приведенной ниже таблице

A - Январь	G - Июль
B - Февраль	H - Август
C - Март	J - Сентябрь
D - Апрель	K - Октябрь
E - Май	L - Ноябрь
F - Июнь	M - Декабрь

Тектроник Индастриз ГмбХ  
Германия, 71364, Винненден,  
ул. Макс-Ай-Штрассе, 10  
Сделано в КНР

Напрежение.....	230 V
Номинална консумирана мощност.....	30 W
Напрежение на акумулатора.....	18 V
Тегло без резервна батерия и опаковане.....	5,0 kg
Обхват на радиоприемника FM.....	87,5-108 MHz
Обхват на радиоприемника DAB+.....	174,928-239,200 MHz
USB изходното напрежение.....	5,0 V / 2,1 A

**⚠ ПРЕДУПРЕЖДЕНИЕ!** Прочетете всички указания и напътствия за безопасност. Пропуски при спазването на указанията и напътствията за безопасност могат да доведат до токов удар, пожар и/или тежки наранявания. **Съхранявайте указанията и напътствията за безопасност за справка при нужда.**

**ИНСТРУКЦИИ ЗА БЕЗОПАСНОСТ НА РАДИОТО**

Уредът никога да не се отваря, да не се разглобява и да не променя по какъвто и да било начин. Уредът да не се използва близо до вода. Почиствайте само със суха кърпа. Някои почистващи препарати повреждат пластмасата или други изолирани части. Поддържайте уреда чист и сух, по него да няма масло и грес. Възлагайте ремонтите само на квалифициран специализиран персонал. Не поставяйте уреда близо до горещи източници.

Дръжте вентилационните отвори (процели) отворени и не ги покривайте с предмети като вестници, покривки, завеси и т.н. Не поставяйте върху уреда открити пламъци като например свещи.

Уредът не трябва да бъде излаган на капеща или пръскаща вода. Върху уреда не бива да се поставят съдове с течност, като например вази.

Не поставяйте уреда в затворени етажерки или шкафов без достатъчна вентилация.

Ако щекерът на захранването се използва за изключване на уреда от електрическата мрежа, то щекерът трябва да е лесно достъпен по всяко време.

Не стъпвайте върху уреда. Преди започване на каквито е да е работи по машината извадете акумулатора.

Не изхвърляйте изхабените акумулатори в огъня или в при битовите отпадъци. Milwaukee предлага екологосъобразно събиране на старите акумулатори; моля попитайте Вашия специализиран търговец.

Не съхранявайте акумулаторите заедно с метални предмети (опасност от късо съединение).

Акумулатори от системата 18 V да се зареждат само със зарядни устройства от системата 18 V laden. Да не се зареждат акумулатори от други системи.

Не отваряйте акумулатори и зарядни устройства и ги съхранявайте само в сухи помещения. Пазете ги от влага.

При екстремно натоварване или екстремна температура от повредени акумулатори може да изтече батерийна течност. При допир с такава течност веднага измийте с вода и сапун. При контакт с очите веднага изплаквайте старателно най-малко 10 минути и незабавно потърсете лекар.

Не е разрешено уредът да се обслужва или почиства от лица, които са с ограничени физически, сетивни или интелектуални възможности респективно които имат ограничен опит и познания, освен в случаите, в които са

инструктирани за безопасно боравене с уреда от лице, което е законно упълномощено да отговаря за тяхната сигурност и безопасност. При използване на уреда горе посочените лица трябва да бъдат надзиравани. Уредът не бива да се предоставя на деца. Поради тази причина в случаите, когато не се използва, уредът трябва да бъде съхраняван на сигурно място, извън достъпа на деца.

**ИЗПОЛЗВАНЕ ПО ПРЕДНАЗНАЧЕНИЕ**

Радиоприемникът е подходящ за приемане на цифрово излъчване (DAB), аналогово излъчване (FM) и за импортиране на звуков сигнал от CD плейър, MP3 плейър или касетофон. Този радиоприемник е проектиран да издържа на тежка работна среда, както и на непреднамерено изпускане. С помощта на USB връзката, свързани към радиото уреди могат да бъдат зареждани.

Благодарение на стабилната си конструкция радиото е подходящо за използване на строежи.

Този уред може да се използва по предназначение само както е посочено.

**ЗАЩИТА НА ДВИГАТЕЛЯ В ЗАВИСИМОСТ ОТ НАТОВАРВАНЕТО**

Да се свързва само към еднофазен променлив ток и само към мрежово напрежение, посочено върху заводската табелка. Възможно е и свързване към контакт, който не е от тип "шуко", понеже конструкцията е от защитен клас II.

**ПРЕВОЗ НА ЛИТИЕВО-ЙОННИ БАТЕРИИ**

Литиево-йонните батерии са предмет на законите разпоредби за превоз на опасни товари.

Превозът на тези батерии трябва да се извършва в съответствие с местните, националните и международните разпоредби и регламенти.

- Потребителите могат да превозват тези батерии по пътя без допълнителни изисквания.
- Превозът на литиево-йонни батерии от транспортни компании е предмет на законите разпоредбите за превоз на опасни товари. Подготовката на превоза и самият превоз трябва да се извършват само от обучени лица. Целият процес трябва да е под професионален надзор.

Спазвайте следните изисквания при превоз на батерии:

- Уверете се, че контактите са защитени и изолирани, за да се избегне късо съединение.
- Уверете се, че няма опасност от разместване на батерията в опаковката.
- Не превозвайте повредени батерии или такива с течове.

Обърнете се към Вашата транспортна компания за допълнителни инструкции.

За структурата на менюто и за обслужването, вижте примерите на страници 8 и 9.

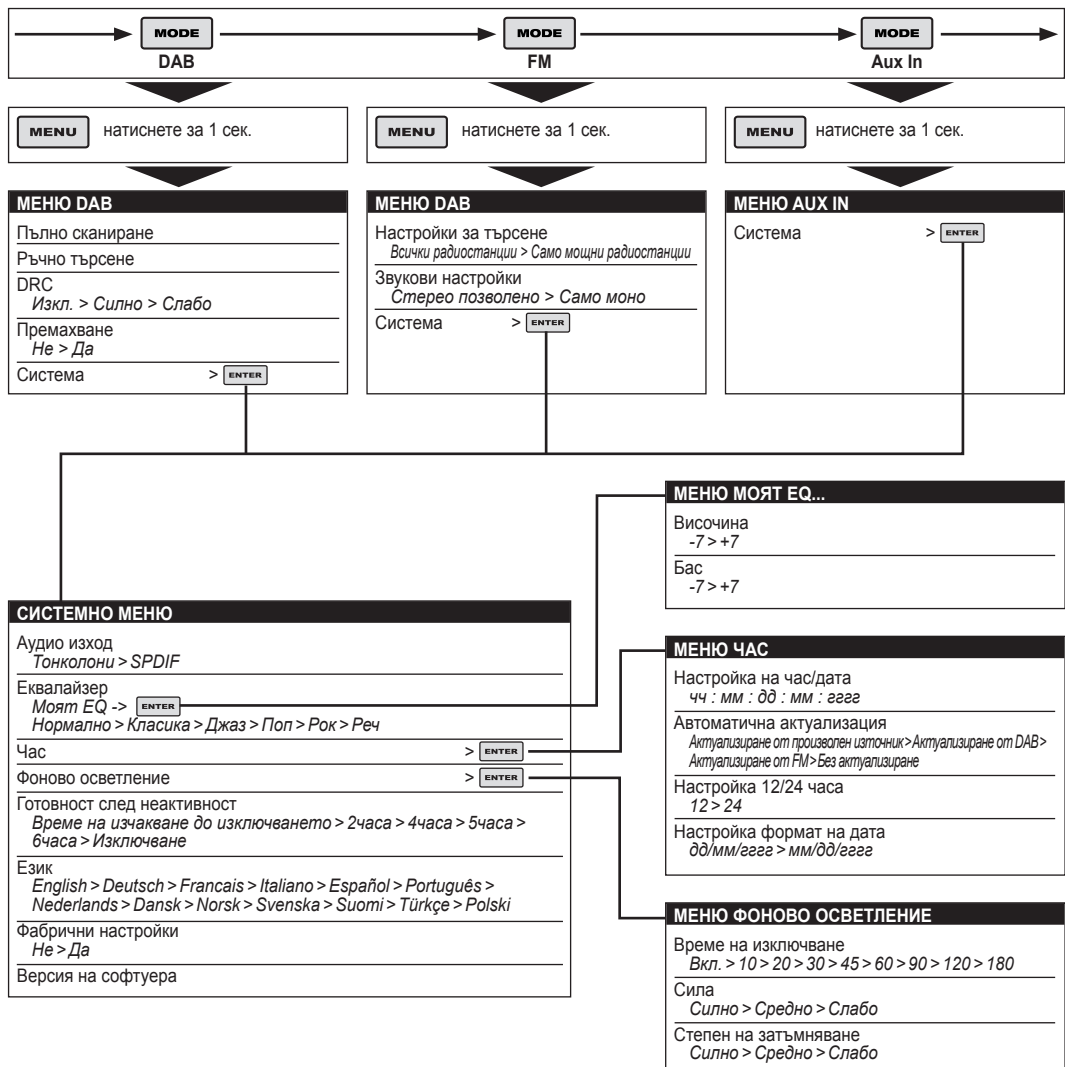
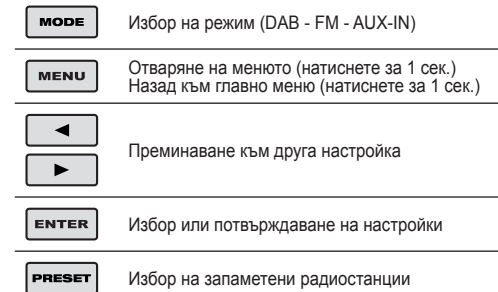

## ПЪРВИ СТЪПКИ

Когато радиото се включи за пръв път, то влиза в режим DAB и автоматично сканира за радиостанции. След това то настройва часа и започва да предава първата радиостанция, която открие.

Ако не е наличен сигнал за време, функцията за настройка на времето е на разположение в системното меню.

## РЕЖИМ DAB

В режим DAB радиото приема цифрови радиопредавания от типа DAB/DAB+ и показва информация за радиостанцията и предаваната програма/песен.

### Сканиране за радиостанции (МЕНЮ -> Пълно сканиране)

- Поради някоя от следните причини, може да се наложи да стартирате ръчно сканиране за актуализиране на списъка със радиостанции:

- Понякога е възможен достъпът до нови радиостанции.

- Някои радиостанции са закрити или вече не могат да се приемат. (Невалидните радиостанции са маркирани с въпросителен знак пред името в списъка на радиостанциите.)

- Ако радиостанцията не е била в добър обхват при първоначалното сканиране (например, антената не е била изтеглена), това може да е причина за празен или непълен списък с наличните радиостанции.

- Ако обхватът на някои радиостанции е слаб, поради което звукът прекъсва, можете да съставите списък само от радиостанциите с добра сила на сигнала.

### Премахване (МЕНЮ -> Премахване)

Премахва всички невалидни радиостанции, отбелязани в списъка чрез „?“ пред името на радиостанцията.

### Избор на радиостанции (< >)

Можете да изберете от запамените радиостанции. На дисплея се показва новата предавана радиостанция с информацията за нея.

### Предварителни настройки (PRESET)

Радиоприемникът има 5 предварително зададени памети за DAB.

За да запаметите една радиостанция в предварително зададена памет:

Натиснете и задръжте PRESET, докато на дисплея се покаже Preset Store [Съхраняване на паметта]. Паметите (1-5) са показани или като Празна, или с името на актуалната запаменена радиостанция. Използвайте бутона < >, за да изберете предварително зададена памет, а след това натиснете, за да съхраните текущата приемана радиостанция.

След потвърждаване на съхраняването на предварително настроената радиостанция, дисплеят се връща към показване на предавана радиостанция.

За повторно извикване на предварително настроена радиостанция:

Натиснете за кратко PRESET, (дисплеят ще покаже Preset Recall [Повторно извикване на настроена радиостанция]). Изберете една от предварително настроените радиостанции, включени в списъка, като използвате бутона < > и натиснете ENTER, за да изберете показаната предварително настроена радиостанция.

### Ръчно търсене (МЕНЮ > Ръчно търсене)

Освен нормалния метод на сканиране, можете също ръчно да потърсите определен канал/честота. Това може да е от полза при промяна на настройката на антената за постигане на възможно най-добър обхват и при сканиране за определен канал с цел актуализиране на списъка на радиостанциите.

Дисплеят показва актуалната сила на получавания сигнал за избраната честота. Промените на настройката на антената се разпознават по промяната на показаната за силата на получавания сигнал.

Забележка: Качеството на звука се показва от издължен правоъгълник - ако силата на сигнала, показвана от правоъгълниците, падне под този праг, качеството на звука се влошава.

Същевременно радиоприемникът сканира за DAB радиостанции на избраната честота и актуализира списъка на радиостанциите с всички нови намерени радиостанции. За да слушате която и да е от новите намерени радиостанции, върнете се към дисплея за предавана радиостанция, и изберете от списъка желаната радиостанция по обичайния начин.

### Информация за текущата програма

При приемане на дадена радиостанция, на екрана се показва нейното име и DLS (Dynamic Label Segment) информацията, излъчвана от радиостанцията, като име на програмата, заглавие на песента и данни за контакт. DLS информацията с дължина над 16 символа се показва на дисплея като преминаващ текст.

### DRC - Dynamic range compression (МЕНЮ > DRC)

Тази функция намалява разликите между излъчваните най-силен и най-тих звук. На практика, чрез нея тихите звуци звучат сравнително силно, а силните са с намалена сила на звука.

**Забележка:** DRC работи само ако е активирана от излъчвателя за определена радиостанция.

## РЕЖИМ FM

Режим FM приема аналогови радиопредавания на ултракъси вълни и показва RDS (Radio Data System) информация за радиостанцията и програмата (там, където се излъчва такава).

### Сканиране за радиостанции (МЕНЮ -> Настройки за търсене)

Когато бъде открит сигнал, сканирането спира. Радиоприемникът може да се настрои да спира на всяка радиостанция или само на радиостанции със силен сигнал.

### Избор на радиостанции (< >)

При избиране на FM радио за пръв път, радиоприемникът се настройва на най-ниската честота в обхвата FM.

Можете да изберете от запамените радиостанции. На дисплея се показва новата предавана радиостанция с информацията за нея.

### Предварителни настройки (PRESET)

Радиоприемникът разполага с 5 предварително зададени памети за FM, които работят по същия начин като предварителните настройки в режим DAB, описани по-горе в този раздел.

### Информация за текущата програма

При слушане на FM радио, екранът показва неговата честота или RDS информация, ако е налична, името на радиостанцията и целия допълнителен „радиотекст“ (текстова информация). Ако няма налична информация, показва се само честотата и съобщение „Няма радиотекст“.

### Настройки за търсене (МЕНЮ -> Настройки за търсене)

При стандартни настройки, търсенето на FM спира при всяка налична радиостанция (Всички радиостанции). Това може да доведе до ниско качество на звука от радиостанции с по-слаб обхват. За по-добро качество изберете настройката „Само мощни радиостанции“.

### Звукови настройки (МЕНЮ -> Звукови настройки)

При стандартни настройки, всички стерео радиостанции се приемат в стерео. При по-слабите радиостанции това може да доведе до влошаване на качеството на звука. Качеството на звука може да се подобри при превключване на моно.

## РЕЖИМ AUX IN

Режим Aux In предава звук от външен източник като MP3 плейър.

### Информация за текущата програма

В режим Aux In екранът показва Auxiliary Input и състоянието на захранването.

## СИСТЕМНИ НАСТРОЙКИ

Системните настройки Ви позволяват да приспособите радиоприемника към личните си предпочитания с помощта на разнообразни опции (вижте още и раздел „НАСТРОЙКА“).

### Аудио изход

Дава възможност за директно предаване на звука към вградените тонколони (Тонколони) или към SPDIF порта на задната страна на устройството (SPDIF).

### Еквалайзер

Успоредно с различните предварителни настройки (Нормално/Класика/Джаз/Поп/Рок/Реч), тук се предлага и опцията „Моят EQ“, позволяваща Ви да предприемете собствени настройки на еквалайзера.

### Час

Часът и датата могат да се актуализират ръчно или автоматично. При автоматична актуализация, часът и датата се синхронизират автоматично с националните сигнали, излъчвани чрез DAB и FM (ако са налични). Можете също така да изберете формат за показване на часа и датата.

### Фоново осветление

Дисплеят на радиоприемника разполага с фоново осветление с три настройки на яркостта и възможност за задаване на време на изключване (това е заключението в секунди, след което дисплеят превключва към степен на затъмняване).

### Функция на готовност след неактивност

Може да бъде избрано времето в режим на готовност на радиото.

### Език

Показването на съобщенията може да става на различни езици по Ваш избор.

### Фабрични настройки

Фабричните настройки изтриват всички настройки, зададени от потребителя, и ги заменят с оригиналните фабрични стойности, така че часът/датата, предпочитанията/настройките, списъкът на DAB радиостанции и предварително настроените радиостанции биват изтрити.

### Актуализация на софтуера

От време на време Milwaukee предоставя на потребителите актуализации на софтуера с цел отстраняване на грешки и/или за допълнителни функции.

### ВНИМАНИЕ:

Преди да започнете актуализация на софтуера, уверете се, че радиоприемникът има стабилна връзка с електрическата мрежа. Прекъсването на захранването по време на актуализиране на софтуера може трайно да повреди устройството.

### За актуализиране на радиоприемника:

- Изтеглете на компютъра си софтуера от уебсайта на Milwaukee.
- Свържете радиоприемника си към компютъра чрез USB кабел.
- Стартирайте на компютъра програмата за актуализиране на софтуера.
- От системното меню изберете съответната актуализация на софтуера, а след това потвърдете с „Да“.
- Следвайте указанията на екрана.

### Версия на софтуера

Тук се показва текущата версия на софтуера.

## ПОДДРЪЖКА

Ако кабелът за свързване към мрежата е повреден, той трябва да бъде сменен от сервиз на Milwaukee, защото за това са необходими специални инструменти.

Да се използва само аксесоари на Milwaukee и резервни части на. Елементи, чията подмяна не е описана, да се дадат за подмяна в сервиз на Milwaukee (вижте брошурата "Гаранция и адреси на сервизи").

При необходимост можете да поискате за уреда от Вашия сервиз или директно от Techtronic Industries GmbH, Max-Eyth-Straße 10, 71364 Winnenden, Germany, чертеж за в случай на експлозия, като посочите типа на машината и номер върху заводската табелка.

## СИМВОЛИ



ВНИМАНИЕ! ПРЕДУПРЕЖДЕНИЕ! ОПАСНОСТ



Преди каквито и да е работи по машината извадете щепсела от контакта.



Преди пускане на уреда в действие моля прочетете внимателно инструкцията за използване.



Не изхвърляйте електроинструменти при битовите отпадъци! Съобразно Европейска директива 2002/96/EO за стари електрически и електронни уреди и нейното реализиране в националното законодателство изхабените електроинструменти трябва да се събират отделно и да се предават в пункт за екологосъобразно рециклиране.



Електроинструмент от защитен клас II. Електроинструмент, при който защитата от електрически удар зависи не само от основната изолация, а и от обстоятелството, че се използват допълнителни защитни мерки като двойна изолация или усилена изолация. Няма приспособление за присъединяване на защитен проводник.



Уредът е подходящ за използване само в помещения. Да не се излага на дъжд.



Не хвърляйте сменяемите акумулатори в огъня.



Ако акумулаторът е повреден, не го зареждайте, а веднага го сменете.



CE-знак



Национален знак за съответствие - Украйна



EurAsian знак за съответствие.







## INFORMAȚII PRELIMINARE

La prima pornire, aparatul de radio va intra automat în modul DAB și va căuta automat posturi. Apoi, se va seta ora și se va începe redarea primului post găsit.

Dacă nu este disponibil niciun semnal de timp, este disponibilă funcția Setare oră din meniul Sistem.

## MODUL RADIO DAB

Modul radio DAB recepționează semnal radio digital DAB/DAB+ și afișează informații despre post și emisiune/piesă în timpul transmiterii acesteia.

### Căutarea posturilor (MENU -> Căutare completă)

- Poate fi necesară și inițierea manuală a unei căutări pentru actualizarea listei de posturi din unul din motivele următoare:
- Pot deveni disponibile posturi noi din când în când.
- Anumite posturi se închid sau nu mai pot fi recepționate (în lista de posturi, posturile nerecepționabile sunt indicate cu un semn de întrebare în fața numelui).
- Dacă recepția nu a fost bună pentru căutarea inițială (de exemplu, antena nu era ridicată), lista de posturi poate fi goală sau incompletă.
- În cazul în care recepția anumitor posturi este slabă și semnalul audio se intrerupe, este posibil să doriți să includeți în listă doar stațiile cu semnal de intensitate bună.

### Excludere (MENU -> Excludere)

Această funcție exclude toate posturile nerecepționabile, indicate în listă cu „?” înaintea numelui postului.

### Selectare stații (< >)

Puteți selecta posturile căutate. Se afișează ecranul în curs de redare cu informații despre postul nou.

### Preșetări (PRESET (PRESETARE))

Aparatul de radio dispune de 5 memorii de preșetare pentru posturi DAB.

Pentru stocarea unui post într-o memorie de preșetare:

Apăsăți continuu tasta PRESET [PRESETARE] până când afișajul indică Preset Store [Stocare preșetare]. Preșetările (1-5) afișează indicația Goală sau numele postului stocat curent. Utilizați tasta < > pentru a selecta o memorie de preșetare, apăsați pentru a stoca postul redat curent.

După confirmarea stocării stației preșetate, afișajul revine la ecranul în curs de redare.

Pentru apelarea unei stații preșetate:

Apăsăți scurt tasta PRESET [PRESETARE], (afișajul va indica Apelare preșetare). Selectați unul din posturile preșetate din listă cu butonul < > și apăsați pe ENTER pentru selectarea postului preșetat afișat.

### Acord manual (MENU > Acord manual)

Pe lângă metoda normală de căutare, este posibil și acordul manual la un anumit canal sau o anumită frecvență. Această funcție poate fi utilă pentru reglarea antenei pentru obținerea recepției optime și pentru căutarea pe un anumit canal pentru actualizarea listei de posturi.

Afișajul indică în timp real intensitatea semnalului recepționat pentru frecvența selectată. Reglajele antenei se vor transpune în intensitatea afișată a semnalului recepționat.

Notă: Dreptunghiul puțin mai mare indică pragul de calitate audio; dacă intensitatea semnalului indicată de dreptunghiuri pline, scade sub acest prag, calitatea audio se va deteriora.

Simultan, aparatul de radio caută posturi DAB care emit pe frecvența selectată și actualizează lista de posturi cu orice posturi noi găsite. Pentru a asculta oricare din posturile găsite, reveniți la ecranul în curs de redare și selectați în mod normal postul dorit din lista de posturi.

## Informațiile din ecranul în curs de redare

În timpul redării unui post, ecranul afișează numele acestuia și informații DLS (Dynamic Label Segment - Segment Etichetă Dinamică) transmise de către post precum numele emisiunii, titlul piesei și informații de contact. Informațiile DLS cu lungime de peste 16 caractere se derulează pe afișaj.

### DRC - Dynamic range compression (Compresie registru dinamic) (MENU > DRC)

Această funcție reduce diferența de intensitate între semnalul audio cel mai puternic și cel mai slab în timpul transmisiei. De fapt, această funcție face sunetele slabe relativ mai puternice, iar sunetele puternice, relativ mai slabe.

Notă: Funcția DRC funcționează doar dacă este activată de furnizorul de transmisie pentru postul respectiv.

## MODUL RADIO FM

Modul radio FM recepționează semnal radio analogic din banda FM și afișează informații RDS (Radio Data System - Sistem de Date Radio) despre post și emisiune (dacă acestea sunt transmise).

### Căutarea posturilor (MENU -> Setare căutare)

Căutarea se oprește când se găsește un semnal. Aparatul de radio poate fi setat să se oprească la fiecare post sau doar la posturile cu semnal puternic.

### Selectare stații (< >)

La prima selectare a modului radio FM, aparatul de radio este setat la cea mai joasă frecvență din banda FM.

Puteți selecta posturile căutate. Se afișează ecranul în curs de redare cu informații despre postul nou.

### Preșetări (PRESET (PRESETARE))

Aparatul de radio dispune de 5 memorii de preșetare pentru banda FM, care funcționează ca și memoriile de preșetare pentru modul DAB, descrise mai sus în prezenta secțiune.

## Informațiile din ecranul în curs de redare

În timpul redării unui post FM, ecranul indică frecvența acestuia sau, dacă sunt disponibile informații RDS, numele postului și alte informații „RadioText”. Dacă nu sunt disponibile informații, se afișează doar frecvența și mesajul „Fără RadioText”.

### Setările de căutare (MENU -> Setări căutare)

Implicit, căutările în banda FM se opresc la orice post disponibil (Toate posturile). Prin urmare, pot exista posturi cu calitate slabă a semnalului. Pentru calitate superioară, selectați setarea Doar posturile puternice.

### Setările audio (MENU -> Setări audio)

Implicit, toate posturile care emit stereo sunt redare stereofonic. Pentru posturile cu semnal slab, calitatea semnalului audio poate fi slabă. Calitatea semnalului audio poate fi îmbunătățită dacă se utilizează setarea mono.

## MODUL INTRARE AUX

Modul Intrare aux redă semnal audio de la o sursă externă precum un MP3 player.

## Informațiile din ecranul în curs de redare

În modul Intrare aux, ecranul indică Auxiliary Input și starea alimentării.

## SETĂRILE DE SISTEM

Setările de sistem vă permit să configurați aparatul de radio cu diverse opțiuni (a se vedea și secțiunea CONFIGURARE).

### Ieșire audio

Prezintă opțiunea de ieșire audio directă spre boxe încorporate (Boxe) sau spre portul SPDIF din spatele unității (SPDIF).

## Egalizator

Această opțiune prezintă un număr de setări preșetate (Normal/Clasică/Jazz/Pop/Rock/Vorbire) și o opțiune Egalizator personalizat care vă permite să vă creați propriile setări de egalizator.

### Ora

Ora și data pot fi actualizate manual sau automat. În cazul actualizării automat, ora și data sunt sincronizate automat cu semnalele de timp naționale transmise în modulul DAB și FM (dacă sunt disponibile). De asemenea, se poate selecta formatul pentru oră și dată.

### Retroiluminarea

Afișajul aparatului de iluminare este retroiluminat cu trei setări de luminozitate și temporizare reglabilă (care reprezintă întârzierea, în secunde, după care afișajul trece în modul Funcționare diminuată).

### Funcții standby după inactivitate

Intervalul de timp după care radio-ul trece în modul standby poate fi setat.

### Limbă

Se pot selecta diverse limbi pentru afișarea mesajelor.

### Setările din fabrică

O readucere la setările din fabrică elimină toate setările definite de utilizator, înlocuindu-le cu valorile implicite inițiale, astfel încât se vor pierde ora/data, preferințele/setările, lista de posturi DAB și posturile preșetate.

### Actualizarea software-ului

Din când în când, Milwaukee poate pune la dispoziție actualizări de software cu remedieri de erori software și/sau caracteristici suplimentare.

### ATENȚIE:

Înainte de a iniția o actualizare de software, asigurați-vă că aparatul de radio este conectat la o sursă de alimentare de la rețea stabilă. Deconectarea alimentării în timpul unei actualizări de software poate cauza deteriorarea permanentă a aparatului.

### Pentru actualizarea aparatului de radio:

1. Descărcați software-ul de pe site-ul web Milwaukee pe un PC.
2. Conectați aparatul de radio la PC cu un cablu USB.
3. Rulați programul de actualizare software pe PC.
4. Selectați Actualizare software din meniul Sistem, apoi selectați Da pentru a confirma.
5. Urmați instrucțiunile.

### Versiunea de software

Această funcție afișează versiunea de software curentă.

## INTREȚINERE

Când cordonul de alimentare al acestui aparat este deteriorat, el trebuie înlocuit numai de către un atelier de reparații stabilit de către producător, deoarece sunt necesare scule speciale.

Utilizați numai accesorii și piese de schimb Milwaukee. Dacă unele din componente care nu au fost descrise trebuie înlocuite, vă rugăm contactați unul din agenții de service Milwaukee (vezi lista noastră pentru service / garanție)

Dacă este necesară, se poate comanda o imagine descompusă a sculei. Vă rugăm menționați numărul art. Precum și tipul mașinii tipărit pe etichetă și comandați desenul la agenții de service locali sau direct la Techtronic Industries GmbH, Max-Eyth-Straße 10, 71364 Winnenden, Germany.

## SIMBOLURI



PERICOL! AVERTIZARE! ATENȚIE!



Întotdeauna scoateți stecarul din priză înainte de a efectua intervenții la mașină.



Vă rugăm citiți cu atenție instrucțiunile înainte de pornirea mașinii



Nu aruncați scule electrice în gunoierul menajer! Conform directivei europene nr. 2002/96/EC referitor la aparate electrice și electronice uzate precum și la transpunerea acesteia în drept național, sculele electrice trebuie colectate separat și introduse într-un circuit de reciclare ecologic.



Sculă electrică cu clasa de protecție II. Sculă electrică la care protecția împotriva unei electrocutări nu depinde doar de izolația de bază, ci și de aplicarea de măsuri suplimentare de protecție, cum ar fi o izolație dublă sau o izolație mai puternică. Nu există un dispozitiv pentru conectarea unui conductor de protecție.



Acest aparat este recomandat doar pentru utilizare în interior. Nu expuneți niciodată aparatul la ploaie.



Nu ardeți pachetele de acumulatori uzate



Nu încărcați niciodată o baterie deteriorată. Înlocuiți cu una nouă.



Marcaj CE



Marcaj național de conformitate Ucraina



Marcaj de conformitate EurAsian.

Напон.....	230 V
Определен внес.....	30 W
Волтажа на батеријата.....	18 V
Тежина без батерија и пакување.....	5,0 kg
Подесување на бранови FM.....	87,5-108 MHz
Подесување на бранови DAB+.....	174,928-239,200 MHz
USB излезен напон.....	5,0 V / 2,1 A

**ВНИМАНИЕ!** Прочитајте ги безбедносните напоеми и упатства. Забораване на почитувањето на безбедносните упатства и инструкции можат да предизвикаат електричен удар, пожар и/или тешки повреди. Сочувајте ги сите безбедносни упатства и инструкции за во иднина.

**НАПОМЕНИ ЗА БЕЗБЕДНОСТ РАДИО**

Никогаш не ги расклопувајте или модифицирајте овие апарати. Не го користете овој апарат близу вода.

Чистете го само со сува крпа. Некои средства за шистење и раствори се штетени за пластичните и другите изолирани делови. Одржувајте ја неговата рачкачиста, сува и незамастена.

Севкупното сервисирање доверете го на обучениот персонал.

Не го инсталирајте во близина на топлински извори.

Одржувајте го отворот за проветрување секогаш чист и не го покривајте со предмети како на пример весници, покривки за маси, завеси итн.

Не ставајте отворен оган, на пример свеќи, врз апаратот

Овој апарат не смее да биде изложен на капки вода ниту на прскање со вода. Врз апаратот не смеат да бидат поставувани садови со течности, на пример вазни.

Не го ставајте апаратот во затворени регали или ормани без доволно проветрување.

Доколку утикачот се употребува за исклучување на апаратот од мрежно напојување, во тој случај мрежниот дел мора да биде лесно достапен во секоје време.

Не се качувајте на апаратот.Извадете го батерискиот склоп пред отпочнување на каков и да е зафат врз машината.

Не ги оставајте искористените батерии во домашниот отпад и не горете ги. Дистрибутерите на Милвоки ги собираат старите батерии, со што ја штитат нашата околина.

Не ги чувајте батериите заедно со метални предмети (ризик од краток спој).

Користете исклучиво Систем 18 V за полнење на батерии од 18 V систем. Не користете батерии од друг систем.

Не ги отворајте насилно батериите и полначите, и чувајте ги само на суво место. Чувајте ги постојано суви.

Киселината од оштетените батериите може да истече при екстремн напон или температури. Доколку дојдете во контакт со исатата, измијте се веднаш со сапун и вода. Во случај на контакт со очите плакнете ги убаво најмалку 10 минути и задолжително одете на лекар.

Овој апарат не смее да се опслужува или чисти од страна на лица кои што располагаат со намалени телесни, сензорни или душевни способности односно недостаток на искуство или знаење, освен ако не биле обучени за безбедно опходување со апаратот од страна на лице кое што е според

законот одговорно за нивната безбедност. Горе наведените лица треба да се набљудуваат при употреба на апаратот. На апаратот не му е место крај деца. Затоа при негова неупотреба апаратот треба да се чува безбедно и вон дофат на деца.

**СПЕЦИФИЦИРАНИ УСЛОВИ НА УПОТРЕБА**

Ова радио е погодно за прием на дигитални (DAB) и аналогни (FM) емитувања, како и за импортирање на аудио звуци од CD/MP3-плеери или касетофони. Уредот е прикладен за употреба во бучни работни средини и може да издржи неочекувани падови.

Преку УСБ-приклучокот можат да се полнат приклучените апарати.

Ова радио е дизајнирано да може да издржи екстремни услови на употреба и ненамерни паѓања.

Не го користете овој производ на било кој друг начин освен пропишаниот за нормална употреба.

**ГЛАВНИ ВРСКИ**

Да се спои само за една фаза АС коло и само на главниот напон наведен на плочката. Можно е исто така и поврзување на приклучок без заземјување доколку изведбата соодветствува на безбедност од 2 класа.

**ТРАНСПОРТ НА ЛИТИУМ-ЈОНСКИ БАТЕРИИ**

Литиум-јонските батерии подлежат на законските одредби за транспорт на опасни материи.

Транспортот на овие батерии мора да се врши согласно локалните, националните и меѓународните прописи и одредби.

- Потрошувачите на овие батерии може да вршат непречен патен транспорт на истите.
- Комерцијалниот транспорт на литиум-јонски батерии од страна на шпедитерски претпријатија подлежатни на одредбите за транспорт на опасни материи. Подготовките за шпедиција и транспорт треба да ги вршат исклучиво соодветно обучени лица. Целокупниот процес треба да биде стручно надгледуван.

При транспортот на батерии треба да се внимава на следното:

- Осигурајте се дека контактите се заштитени и изолирани, а сето тоа со цел да се избегнат кратки споеви.
- Внимавајте да не дојде до изместување на батериите во нивната амбалажа.
- Забранет е транспорт на оштетени или протечени литиум-јонски батерии.

За понатамошни инструкции обратете се до Вашето шпедитерско претпријатие.

**ПОДЕСУВАЊА**

За структурата на менито и за ракувањето, види ги примерите на страна 8 и 9.

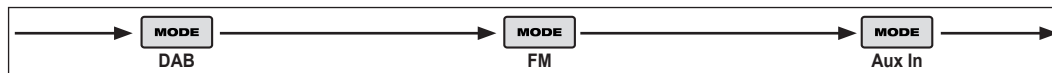
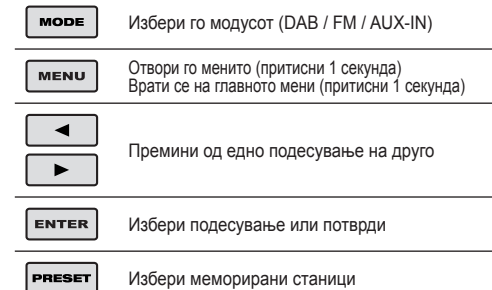

**МЕНИ DAB**

Автоматско пребарување  
 Мануелно пребарување  
 DRC  
*исклучено > високо > ниско*  
 Отстрани  
*не > да*  
 Систем > ENTER

**МЕНИ FM**

Подесување на пребарувањето  
*Сите станици > Само јаки станици*  
 Аудио-подесување  
*Дозволено стерео > Само моно*  
 Систем > ENTER

**МЕНИ AUX IN**

Систем > ENTER

**МЕНИ СИСТЕМ**

Аудио аутпут  
*Звучници > SPDIF*  
 Еквализер  
*Мој EQ -> ENTER*  
*Нормална > Класика > Џез > Поп > Рок > Јазик*  
 Време > ENTER  
 Осветлување во позадина > ENTER  
 Стендбај по неактивност  
*Надминување на времето до исклучивањето > 2 часа > 4 часа > 5 часа > 6 часа > исклучување.*  
 Јазик  
*English > Deutsch > Francais > Italiano > Español > Português > Nederlands > Dansk > Norsk > Svenska > Suomi > Türkçe > Polski*  
 Фабрички подесувања  
*Не > Да*  
 Верзија на софтвер

**МЕНИ МОЈ EQ ...**

Високи  
 -7 > +7  
 Бас  
 -7 > +7

**МЕНИ ВРЕМЕ**

Подесување на време/датум  
 hh : mm : TT : MM : JJJJ  
 Автоматски апдејт  
*Апдејт преку произволен извор > Апдејт преку DAB > Апдејт преку FM > Без апдејт*  
 Подесување 12/24 часа  
 12 > 24  
 Форматирање на датум  
 TT/MM/JJJJ > MM/TT/JJJJ

**МЕНИ ПОЗАДИНСКО ОСВЕТЛУВАЊЕ**

Пауза  
*Вклучено > 10 > 20 > 30 > 45 > 60 > 90 > 120 > 180*  
 Јачина  
*Силна > средна > слаба*  
 Ниво на пригушување  
*Високо > средно > ниско*

## ПРВИ ЧЕКОРИ

Кога радиото ќе се вклучи за прв пат, се наоѓа на радио модусот DAB и автоматски ги бара станиците. Потоа следува подесување на времето и радиото ја емитува програмата на првиот канал што го нашло.

Кога нема сигнал за време, тогаш времето може да биде подесено преку систем-менито.

## РАДИО МОДУС DAB

Во радио модусот DAB радиото фаќа дигитални станици од типот DAB/DAB+ и покажува информации за станицата и за тековната програма/песна.

### Пребарување на канали (МЕНИ -> автоматско пребарување)

- Од следните причини може да се покаже како неопходно, да дојде до мануелно актуализирање на листата на станици:
- кога на располагање стојат нови станици;
- кога станиците отпаѓаат или не може да се фатат (неважечките станици во листата на станици ќе бидат означени со прашалник пред името на станицата)
- кога при првото пребарување приемот не бил добар (на пример поради тоа што антената не била повлечена нагоре). Како резултат на тоа може да дојде до празна или некомплетна листа на радио станици;
- кога станиците се фаќаат лошо и кога преносот се прекинува. Во тој случај листата може да биде подесена на начин што во листата ќе бидат опфатени само радио станици со силен сигнал.

### Отстриани (МЕНИ -> Отстриани)

Сите станици, кои во листата се означени со „?“ пред називот на станицата, ќе бидат отстриани.

### Избирање на станици (< >)

Со копчињата со стрелки може да изберете веќе меморирани станици. На дисплејот ќе се покаже новата станица.

### Места за меморирање (PRESET)

Радиото располага со 5 места за меморирање за DAB.

Меморирање на станица на едно од местата за меморирање:

Да се држи притиснато копчето PRESET, сè додека на дисплејот не се појави Preset Store [меморирајте го местото за меморирање]. Местата за меморирање (1–5) ќе се покажат или како празни или со името на моментално меморираната станица. Да се користат копчињата со стрелки < >, за да се избере место за меморирање и потоа повторно да се притиснат за да се избере станицата која моментално се слуша.

Откако ќе биде потврдено дека е меморирана станицата која моментално се слуша, дисплејот ќе се врати на позицијата радио дисплеј.

Повикување на меморирана радио станица:

Притиснете го кусо копчето PRESET (на дисплејот ќе се појави Preset Recall [повикај го местото за меморирање]). Избери ја саканата станица со копчињата со стрелки < > и потврди го изборот со копчето ENTER.

### Мануелно пребарување на канали (МЕНИ -> мануелно пребарување)

Покрај автоматското пребарување, може и мануелно да побарате одредена станица или фреквенција. Мануелното пребарување е корисно за подесување на антената за оптимален прием или за барање на одредена станица заради актуализирање на листата на станици.

На дисплејот се покажува моменталната јачина на сигналот на избраната фреквенција. Промената на позицијата на антената се отчитува со промена на јачината на сигналот видлива на дисплејот.

Напомена: Продолжениот правоаголен копче покажува аудио квалитетот – кога јачината на сигналот, прикажана со правоаголници ќе падне под граничната вредност, се влошува и аудио квалитетот.

Истовремено, радиото на дадената фреквенција бара други DAB-станции и ја актуализира листата на станици со нови

пронајдени станици. За да ги слушате новите станици, вратете се до стартниот дисплеј и изберете ја посакуваната станица, како вообичаено, од листата на станици.

### Информации за актуелната програма

При слушање на радио станица се отчитуваат нејзиното име и DLS- информациите (Dynamic Label Segment), кои ги пренесува станицата, на пример името на програмата, песната што оди моментално и контактните информации. Долгите DLS-податоци со повеќе од 16 знаци перманентно се отчитуваат на дисплејот.

### DRC – Dynamic Range Compression (МЕНИ -> DRC)

Со помош на оваа функција се намалува разликата меѓу најгласните и најтивките емитувани звуци. Всушност, тивките звуци стануваат гласни, а гласните звуци звучат потивко.

Напомена: DRC е расположива, само ако функцијата е поддржана од страна на радиската установа што ја емитува програмата

## РАДИО МОДУС FM

Во радио модусот FM се емитуваат аналогни радио станици преку ултра кратни бранови. На дисплејот се отчитуваат RDS-информациите (Radio Data System) за радио станицата и емисијата (доколку истите се пренесуваат од соодветната радиска установа).

### Пребарување на канали (МЕНИ -> Подесување на пребарувањето)

Пребарувањето на станици ќе прекине, веднаш штом биде пронајден сигнал. Радиото може да биде подесено, така што ќе застане на секоја станица или само да избира станици со јак сигнал.

### Избирање на станици (< >)

При првиот избор на модусот FM, радиото е подесено на најниската фреквенција од FM појасот.

Со копчињата со стрелки може да ги прескокнете веќе пронајдените радио станици. На дисплејот се отчитуваат податоци за моментално подесената станица.

### Места за меморирање (PRESET)

Радиото располага со 5 места за меморирање на FM-радио станици, кои функционираат исто како и местата за меморирање на DAB-радио станици (види горе).

### Информации за актуелната програма

При слушање на FM радио станица на дисплејот се отчитува фреквенцијата. Доколку се расположиви RDS-податоци, тогаш ќе се отчитаат и податоци за името на радио станицата како и други радио текст податоци. Ако не се расположиви такви податоци, тогаш се отчитува само фреквенцијата и информацијата „нема радио текст“.

### Подесување на пребарување (МЕНИ -> Подесување на пребарување)

Доколку е стандардно подесен, пребарувачот на FM- станици ќе застане на секоја расположива станица (сите станици). Тоа може да доведе до тоа, станиците со слаб сигнал да се слушаат лошо. За подобар радио квалитет треба да се избере сетингот „само јаки станици“.

### Аудио подесувања (МЕНИ -> аудио подесувања)

Стере радио станиците начелно се емитуваат во стерео. Јак станиците со слаб сигнал тоа може да доведе до лош аудио квалитет. Во таквиот случај, квалитетот може да се подобри со користење на опцијата Mono.

## МОДУС AUX IN

Во модусот Aux In се емитува аудио од екстерен извор, како на пр. од MP3-плеер.

### Информации за актуелната програма

Во модусот AUX IN на дисплејот се отчитуваат Auxiliary Input и состојбата на полнењето.

## СИСТЕМСКО ПОДЕСУВАЊЕ

Со помош на системското подесување, со низа опции кои ви стојат на располагање, може да го подесите радиото на Вашите сопствени потреби (види и поглавје ПОДЕСУВАЊЕ).

### Аудио аутпут

Овозможува директен аудио аутпут преку вградените звучници или преку SPDIF-портот (SPDIF) на задната страна од уредот.

### Еквилајзер

Покрај цела низа од претходни подесувања (Нормална/класика/чез/поп/рок/говор), на располагање стои и опцијата Mo EQ, со која може да ги извршите Вашите Equaliser-подесувања.

### Време

Датумот и времето може да се подесат мануелно или автоматски. Кај автоматското подесување датумот и времето ќе бидат синхронизирани со националните сигнали, пренесени преку DAB и ултра кратки бранови (доколку се застапени). Форматот на датумот и времето може да ги подесите според сопствените желби.

### Позадинско осветлување

Позадинското осветлување на радиото може да се подеси на три различни јачини. Исто така, и времето на исклучување може да се избере (значи време изразено во секунди, кога дисплејот преминува во пригушен модус).

### Стендбај функција по неактивност

Може да се подеси времето во кое радиото преминува во стендбај модус.

### Јазик

На дисплејот може да се очитуваат пораки на различни јазици.

### Фабрички подесувања

Со враќање на фабричките подесување се бришат сите понатамошни подесувања и истите се заменуваат со стандардните подесувања. Со тоа се губат датумот/времето, личните подесувања, DAB-листата на радио станици и сите меморирани станици.

### Апдејт на софтвер

Одвреме-навреме Milwaukee на располагање става апдејти на софтвер, со цел да се коригираат грешките или да се додадат дополнителни функции.

### ВНИМАНИЕ:

Пред апдејтувањето на софтверот треба да се осигурате, дали радиото е приклучено на електрична мрежа. Прекинувањето на напојување со електрична енергија за време на апдејтувањето на софтверот може да доведе до трајно оштетување на радиото.

### Процес на апдејтување на софтверот

1. Софтверот од веб-страницата на Milwaukee симнете го на PC.
2. Поврзете го радиото со PC-то со помош на USB-кабел.
3. На PC-то стартувајте ја програмата за апдејтување на софтверот.
4. Селектирајте го апдејтот од системското мени и потоа потврдете го со „да“.
5. Следете ги упатствата на екранот.

### Верзија на софтвер

Дисплеј на актуелната верзија на софтверот

## ОДРЖУВАЊЕ

Доколку кабелот за напојување е оштетен, мора да се замени исклучиво во специјализираните продавници препорачани од производителот, бидејќи се потребни алати специјално за таа намена.

Користете само Milwaukee додатоци и резервни делови. Доколку некои од компонентите кои не се опишани треба да бидат заменети, Ве молиме контактирајте ги сервисните агенти на Milwaukee (консултирајте ја листата на адреси).

Доколку е потребно можно е да биде набавен детален приказ на алатот. Ве молиме наведете го бројот на артиклот како и типот на машина кој е отпечатен на етикетата и порачајте ја скицата кај

локалниот застапник или директно кај: Techtronic Industries GmbH, Max-Eyth-Straße 10, 71364 Winnenden, Germany.

## СИМБОЛИ



ВНИМАНИЕ! ПРЕДУПРЕДУВАЊЕ! ОПАСНОСТ!



Секогаш кога преземате активности врз машината исклучете го кабелот од струјата.



Ве молиме пред да ја стартувате машината обрнете внимание на упатствата за употреба.



Не ги фрлајте електричните апарати заедно со другиот домашен отпад! Европска регулатива 2002/96/EC за одлагање на електрична и електронска опрема и се применува согласно националните закони. Електричните апарати кои го достигнале крајот на својот животен век мора да бидат одвоено собрани и вратени во соодветна рециклажна установа.



Електрично орудие од заштитната категорија II. Електрично орудие чијашто заштита од електричен удар не зависи само од основната изолација туку и од тоа дали ќе се применат дополнителните заштитни мерки како што се двоstrukите изолации или појачаната изолација. Не постои никаква направа за приклучување на некој заштитен вод.



Овој алат е исклучиво за внатрешна употреба. Никогаш не го изложувајте алатот на дожд.



Не го горете искористениот батерискиот сколоп.



Не полнете оштетените батерии. Заменете ги со нови.



CE-знак



Национален конформитетски знак за Украина



EurAsian (Евроазиски) знак на конформитет.

**ТЕХНІЧНІ ХАРАКТЕРИСТИКИ**

Напруга .....	230 V
Номинальна споживана потужність .....	30 W
Напруга змінної акумуляторної батареї .....	18 V
Вага без упаковки та акумуляторної батареї .....	5,0 kg
Діапазон прийому FM .....	87,5-108 MHz
Діапазон прийому DAB+ .....	174,928-239,200 MHz
USB-вихід .....	5,0 V / 2,1 A

**▲ ПОПЕРЕДЖЕННЯ!** Прочитайте всі вказівки з техніки безпеки та інструкції. Упущення при дотриманні вказівок з техніки безпеки та інструкцій можуть призвести до ураження електричним струмом, пожежі та/або тяжких травм.  
**Зберігайте всі вказівки з техніки безпеки та інструкції на майбутнє.**

**ВКАЗІВКИ З ТЕХНІКИ БЕЗПЕКИ ДЛЯ РАДІО**

В одному разі не відкривати, не розбирати та ніяким чином не змінювати пристрій.

Не використовувати цей пристрій поблизу води

Чистити лише сухою серветкою. Деякі засоби для чищення завдають шкоду полімерному матеріалу або іншим іzolьованим деталям. Пристрій повинен бути чистим та сухим, не містити мастила та оливи.

Ремонт повинні виконувати тільки кваліфіковані спеціалісти.

Не встановлювати пристрій поблизу джерел тепла.

Вентиляційні отвори тримати відкритими та не накривати їх такими предметами, як газети, скатертини, занавіски тощо.

Не ставити джерела відкритого вогню, наприклад, свічки, на пристрій

На пристрій не повинні потрапляти краплі або бризки води. На пристрій не можна ставити ємності з рідиною, наприклад, вази.

Не ставити пристрій у закриті полиці або шафи без достатньої вентиляції.

При використанні мережевого штекера для від'єднання приладу від мережі електроживлення, в будь-який час має бути забезпечений простий доступ до мережевого штекера.

Не ставити на пристрій

Перед будь-якими роботами на машині вийняти змінну акумуляторну батарею

Відпрацьовані знімні акумуляторні батареї не можна кидати у вогонь або викидати з побутовими відходами. Milwaukee пропонує утилізацію старих знімних акумуляторних батарей, безпечно для довкілля; зверніться до свого дилера.

Не зберігати знімні акумуляторні батареї разом з металевими предметами (небезпека короткого замикання).

Знімні акумуляторні батареї системи #system# заряджати лише зарядними пристроями системи #system#. Не заряджати акумуляторні батареї інших систем.

Не відкривати знімні акумуляторні батареї і зарядні пристрої та зберігати їх лише в сухих приміщеннях. Беретти від вологі.

При екстремальному навантаженні або при екстремальній температурі з пошкодженої змінної акумуляторної батареї може витікати електроліт. При потрапленні електроліту на шкіру його негайно необхідно змити водою з милом. При потрапленні в очі їх необхідно негайно ретельно промити, щонайменше 10 хвилин, та негайно звернутися до лікаря.

**Цей пристрій не можна обслуговувати або чистити людям з обмеженими фізичними, сенсорними, розумовими можливостями або з недостатнім досвідом чи з недостатніми знаннями, хіба що особа, яка за законом відповідає за їхню безпеку, проінструктувала їх щодо безпечного поводження з**

**M18 JSRDAB+**

пристроєм. Зазначені вище особи при користуванні пристроєм повинні перебувати під наглядом. Цей пристрій не призначений для дітей. Тому якщо ви не користуєтесь пристроєм, його необхідно зберігати у надійному та недоступному для дітей місці.

**ВИКОРИСТАННЯ ЗА ПРИЗНАЧЕННЯМ**

Радіо може приймати передачі цифрового радіомовлення (DAB), аналогового радіомовлення (FM) та імпортувати аудіозаписи з CD-плеєра, MP3-плеєра або касетного магнітофона. Це радіо може працювати за складних умов експлуатації, а також витримувати випадкові падіння.

Через USB-порт можна завантажити підключені пристрої.

Радіо завдяки своїй міцній конструкції підходить для використання на будівельних майданчиках.

Цей прилад можна використовувати тільки за призначенням так, як вказано в цьому документі.

**ПІДКЛЮЧЕННЯ ДО МЕРЕЖІ**

Підключати лише до однофазного змінного струму і напруги мережі, які вказані на фірмовій табличці з паспортними даними. Можливе підключення також до штепсельних розеток без захисного контакту, адже конструкція має клас захисту II.

**ТРАНСПОРТУВАННЯ ЛІТІЙ-ІОННИХ АКУМУЛЯТОРНИХ БАТАРЕЙ**

Літій-іонні акумуляторні батареї підпадають під законоположення про перевезення небезпечних вантажів.

Транспортування таких акумуляторних батарей повинно відбуватися із дотриманням місцевих, національних та міжнародних приписів та положень.

- споживачі можуть без проблем транспортувати ці акумуляторні батареї по вулиці.

- Комерційне транспортування літій-іонних акумуляторних батарей експедиторськими компаніями підпадає під положення про транспортування небезпечних вантажів. Підготовку до відправлення та транспортування можуть здійснювати виключно особи, які пройшли відповідне навчання. Весь процес повинні контролювати кваліфіковані фахівці.

При транспортуванні акумуляторних батарей необхідно дотримуватись зазначених далі пунктів:

- Переконайтеся в тому, що контакти захищені та іzolьовані, щоб запобігти короткому замиканню.
- Слідкуйте за тим, щоб акумуляторна батарея не переміщувалася всередині упаковки.

- Пошкоджені акумуляторні батареї, або акумуляторні батареї, що потекли, не можна транспортувати.

Для отримання подальших вказівок звертайтеся до своєї експедиторської компанії.

**НАЛАШТУВАННЯ**

Структура меню та робочий режим описані також в прикладах на сторінках 8 та 9.

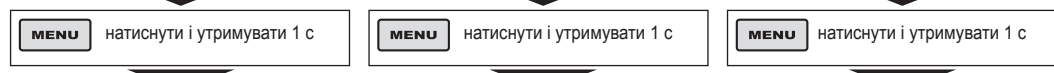
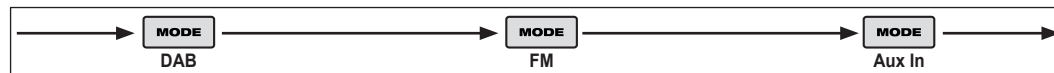
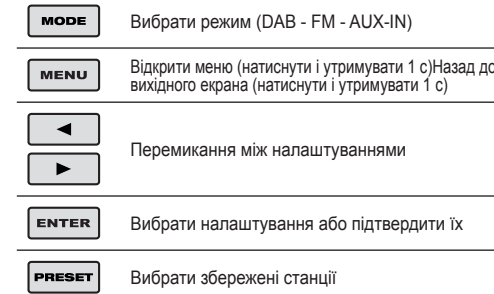

**МЕНЮ ЦИФРОВОГО РАДІОМОВЛЕННЯ (DAB)**

Повне сканування  
Ручне налаштування  
Компресія динамічного діапазону (DRC)  
*Вимк > Висок. > Низьк.*

Відсікання  
*Hi > Так*

Система > ENTER

**МЕНЮ АНАЛОГОВОГО РАДІОМОВЛЕННЯ (FM)**

Налаштування сканування  
*Всі станції > Тільки станції із сильним сигналом*

Налаштування аудіо  
*Стерео дозволено > Примусове моно*

Система > ENTER

**МЕНЮ ДОДАТКОВОГО ВХОДУ (AUX IN)**

Система > ENTER

**МОЇ НАЛАШТУВАННЯ ЕКВАЛІЗАЦІЇ (MY EQ)... МЕНЮ**

Високі частоти  
*-7 > +7*

Баси  
*-7 > +7*

**СИСТЕМНЕ МЕНЮ**

Аудіовихід  
*Динаміки > SPDIF*

Еквалайзер  
*Мої налаштування еквалайзера (My EQ) -> ENTER*  
*Нормальний > Класика > Джаз > Поп > Рок > Мовлення*

Час > ENTER

Фонове підсвічування > ENTER

Режим очікування при невикористанні  
*Затримка вимкнення > 2години > 4години > 5годин > 6годин > вимк*

Мова  
*English > Deutsch > Francais > Italiano > Español > Português > Nederlands > Dansk > Norsk > Svenska > Suomi > Türkçe > Polski > Українська*

Повернення до заводських налаштувань  
*Hi > Так*

Версія програмного забезпечення

**МЕНЮ ЧАСУ**

Задати час/дату  
*гг : хх : dd : мм : рppp*

Автооновлення  
*Оновити з будь-якого джерела > Оновити з DAB > Оновити з FM > Без оновлення*

Задати 12/24-годинний формат  
*12 > 24*

Задати формат дати  
*dd/мм/рppp > мм/dd/рppp*

**МЕНЮ ФОНОВОГО ПІДСВІЧУВАННЯ**

Час очікування до вимкнення  
*0п > 10 > 20 > 30 > 45 > 60 > 90 > 120 > 180*

Рівень Увімк  
*Високий > Середній > Низький*

Рівень приглушеного підсвічування  
*Високий > Середній > Низький*

## ПОЧАТОК РОБОТИ

При першому увімкненні радіо воно переходить в режим цифрового радіомовлення (DAB) та виконує автоматичне сканування для пошуку станцій. Потім радіо встановлює час і починає програвання першої станції, яку воно знаходить.

Якщо сигналу часу немає, в системному меню доступна функція налаштування.

## РЕЖИМ ЦИФРОВОГО РАДІОМОВЛЕННЯ (DAB)

Режим цифрового радіомовлення (DAB) приймає цифрове радіо DAB/DAB+ та відображає інформацію про станцію та програму/трек, як вони передаються.

### Сканування для пошуку станцій (МЕНЮ -> Повне сканування)

- Ви можете також розпочати сканування в ручному режимі для оновлення списку станцій з однієї з наступних причин:
- Час від часу можуть з'являтися нові станції.
- Станції закриваються або більше не приймаються (в списку станцій неробочі станції позначаються знаком питання перед назвою).
- Якщо прийом під час першого сканування був поганим (наприклад, не була піднята антена), результатом може бути пустий або неповний список доступних станцій.
- Якщо якість прийому деяких станцій погана, що призводить до переривання програвання, і ви бажаєте залишити в списку тільки станції з хорошим сигналом.

### Відсікання (Меню -> Відсікання)

Відсікання видаляє всі станції з низькою якістю, позначені в списку „?“ перед назвою станції.

### Вибрати станції (< >)

Ви можете вибрати одну із знайдених станцій. Відображається екран „Програється зараз“ з новою інформацією про станції.

### Попередньо задані станції (PRESET)

Радіо дає можливість зберегти в пам'яті 5 станцій для DAB.

Для збереження станції в пам'яті:

натисніть та утримуйте PRESET, доки на дисплеї не з'явиться Preset Store [Збереження заданих станцій в пам'яті]. Відображаються попередньо задані станції (1-5) як пусті комірки або зі збереженими назвами станцій. За допомогою кнопки < > можна вибрати комірку пам'яті і натиснути на кнопку, щоб зберегти станцію, що програвастся в цей час.

Після підтвердження задана станція зберігається, дисплей повертається до екрану „Програється зараз“.

Для виклику попередньо заданої станції:

легко натисніть на PRESET (дисплей покаже Preset Recall [Виклик попередньо заданої станції]). Виберіть одну зі збережених станцій із списку за допомогою кнопки < > та натисніть ВВЕСТИ для вибору заданої станції.

### Ручне налаштування (МЕНЮ > Ручне налаштування)

Разом зі звичайним методом сканування ви можете також виконати ручне налаштування на відповідний канал/частоту. Це може бути корисним для регулювання антени і досягнення найкращого можливого прийому та сканування певного каналу для оновлення списку станцій.

Дисплей покаже індикатор сили прийнятого сигналу в реальному часі на вибраній частоті. Налаштування антени призводять до змін сили прийнятого сигналу на дисплеї.

Увага: дещо більший прямокутник показує межу якості аудіо – якщо сила сигналу, яку показує суцільний прямокутник, виходить за цю межу, якість звуку знижується.

Одночасно радіо виконує пошук всіх станцій DAB на вибраній частоті та оновлює список станцій, якщо знайдені нові станції. Для прослуховування знайдених станцій поверніться до екрану „Програється зараз“ та виберіть необхідну станцію зі списку станцій, як звичайно.

### Інформація про те, що програється зараз

Коли програється станція, на екрані показані її назва та DLS (динамічні мітки сегменту), які передає станція, наприклад, назва програми, назва твору та контактна інформація. Довга інформація DLS, більше 16 знаків, відображається як рухомий рядок на дисплеї.

### DRC - компресія динамічного діапазону (МЕНЮ > DRC)

Ця функція зменшує різницю між найгучнішими та найтихішими звуками, що передаються. В результаті гучні звуки стають відносно тихішими, а тихі звуки - відносно гучнішими.

**Увага:** компресія динамічного діапазону (DRC) працює тільки тоді, коли вона активована радіомовною компанією для певної станції.

## РЕЖИМ АНАЛОГОВОГО РАДІО (FM)

Режим аналогового радіо (FM) приймає аналоговий радіосигнал з FM-діапазону та відображає інформацію RDS (системи радіоданих) про станцію та передачу (якщо вона передається).

### Сканування для пошуку станцій (МЕНЮ -> Налаштування сканування)

Сканування припиняється, коли знайдено сигнал. Можна налаштувати радіо так, щоб воно зупинялося на кожній станції, або тільки на станціях з сильним сигналом.

### Вибрати станції (< >)

Коли ви в перший раз вибираєте FM-радіо, радіо налаштоване на найнижчу частоту в FM-діапазоні.

Ви можете вибрати одну із знайдених станцій. Відображається екран „Програється зараз“ з новою інформацією про станції.

### Попередньо задані станції (PRESET)

Радіо дає можливість зберегти в пам'яті 5 станцій для аналогового мовлення (FM); пам'ять працює так, як для режиму заданих станцій цифрового радіомовлення (DAB), як описано вище.

### Інформація про те, що програється зараз

Коли програється FM-радіо, на екрані показана його частота, або, якщо є інформація RDS (система радіоданих), то назва станції та інша інформація „Радіотекст“. Якщо інформації немає, показана тільки частота та повідомлення „Немає радіотексту“.

### Налаштування сканування (МЕНЮ -> Налаштування сканування)

За умовчанням сканування FM припиняється на будь-якій доступній станції (всі станції). Наслідком цього може бути низька якість програвання від станції із слабким сигналом. Для кращої якості виберіть налаштування „Тільки станції із сильним сигналом“.

### Налаштування аудіо (МЕНЮ -> Налаштування аудіо)

За умовчанням всі стереостанції програвються в стерео. Для станцій із слабким сигналом наслідком може бути низька якість програвання. Якість програвання можна покращити, якщо використовувати монозвук.

## РЕЖИМ ДОДАТКОВОГО ВХОДУ (AUX IN)

Режим додаткового входу (Aux in) програв аудіосигнали з зовнішніх джерел, наприклад, з MP3-плеєра.

### Інформація про те, що програється зараз

В режимі „Aux in“ екран показує зовнішній вхід (Auxiliary Input) та стан живлення.

## СИСТЕМНІ НАЛАШТУВАННЯ

Системні налаштування дозволяють налаштувати радіо за вашим смаком з багатьма опціями (див. також розділ „НАЛАШТУВАННЯ“).

### Аудіовихід

Представляє опцію для спрямування аудіовиходу на вбудовані динаміки (динаміки) або на порт SPDIF на задній стороні блоку (SPDIF).

### Еквалайзер

Він має багато заданих налаштувань (Нормальний/Класика/Джаз/Поп/Рок/Мовлення) плюс опцію „Мої установи еквалайзера“ (My EQ), що дозволяє створити власні налаштування еквалайзера.

### Час

Час та дату можна оновити вручну або автоматично. З автоматичним оновленням час та дата автоматично синхронізуються з сигналами національного часу, що передаються через DAB та FM (якщо є). Ви можете вибрати формат відображення дати та часу.

### Фонове підсвічування

Дисплей радіо підсвічується з трьома рівнями яскравості та має функцію налаштування часу очікування (це відкладення вимкнення в секундах, після якого дисплей переходить на рівень приглушеного підсвічування).

### Функція переходу в режим очікування при невикористанні

Час переходу радіо в режим очікування доступний для вибору.

### Мова

Можна вибрати мову з багатьох мов для відображення повідомлень.

### Повернення до заводських налаштувань

Повернення до заводських налаштувань видаляє всі налаштування користувача і замінює їх вихідними значеннями за умовчанням - час/дата, вибране/налаштування, список станцій DAB та попередньо задані станції втрачаються.

### Оновлення програмного забезпечення

Час від часу Milwaukee може випускати оновлення програмного забезпечення з виправленням помилок та/або додатковими функціями.

### ОБЕРЕЖНО:

перш ніж розпочинати оновлення програмного забезпечення, упевніться, що радіо підключене до надійного джерела живлення. Відключення живлення під час оновлення програмного забезпечення може привести до виходу пристрою з ладу.

### Для оновлення радіо:

1. завантажте програмне забезпечення з веб-сторінки Milwaukee на ПК.
2. З'єднайте радіо з ПК USB-кабелем.
3. Запустіть програму оновлення програмного забезпечення на ПК.
4. Оберіть „Оновити програмне забезпечення“ з системного меню та підтвердіть кнопкою „Так“.
5. Виконуйте вказівки.

### Версія програмного забезпечення

Відображає поточну версію програмного забезпечення.

## ОБСЛУГОВУВАННЯ

Якщо мережевий кабель живлення пошкоджений, то його повинна замінити сервісна служба, щоб уникнути небезпеки.

Використовувати тільки комплектуючі та запчастини Milwaukee. Деталі, заміна яких не описується, замінювати тільки в відділі обслуговування клієнтів Milwaukee (зверніть увагу на брошуру „Гарантія / адреси сервісних центрів“).

У разі необхідності можна запросити креслення з зображенням вузлів машини в перспективному вигляді, для цього потрібно звернутися в ваш відділ обслуговування клієнтів або безпосередньо в Techtronic Industries GmbH, Max-Eyth-Straße 10, 71364 Winnenden, Німеччина, та вказати тип машини та штефазначний номер на фірмовій табличці з даними машини.

## СИМВОЛИ



УВАГА! ПОПЕРЕДЖЕННЯ! НЕБЕЗПЕЧНО!



Перед будь-якими роботами на машині витягнути штекер із штепсельної розетки.



Уважно прочитайте інструкцію з експлуатації перед введенням приладу в дію.



Електричні прилади не можна утилізувати з побутовими відходами. Електричні та електронні прилади необхідно збирати окремо та здавати в спеціалізовані підприємства для утилізації, що не шкодить навколишньому середовищу. Зверніться до місцевих органів або до вашого дилера, щоб отримати адреси пунктів вторинної переробки та пунктів прийому.



Електроінструмент класу захисту II. Електроінструмент, в якому захист від враження електричним струмом залежить не лише від базової ізоляції, але й від використаних додаткових засобів захисту, таких як подвійна ізоляція або посилена ізоляція. Немає пристроїв для підключення захисного з'єднання.



Пристрій підходить тільки для використання в приміщеннях, не виставляти пристрій під дощ.



Знімні акумуляторні батареї не можна кидати у вогонь.



Не можна заряджати пошкоджену знімну акумуляторну батарею, її необхідно негайно замінити.



Знак CE



Національний знак відповідності для України



Знак відповідності для Європи та Азії EurAsian

## بدأ التشغيل

عندما يتم تشغيل الراديو للمرة الأولى، فسوف يدخل في النظام DAB وسيبحث تلقائياً عن محطات الإذاعة. عقب ذلك سيتم ضبط الوقت وبيدا في بث برامج أول محطة إذاعية عثر عليها.

إذا لم يتم استقبال إشارة الوثت يمكن ضبط الوقت عن طريق أوامر النظام.

### نظام تشغيل الراديو DAB

يستقبل نظلم DAB المحطات الرقمية +DAB/DAB ويعرض معلومات عن المحطة الإذاعية والبرنامج/الأغنية الجارية.

### البحث عن المحطات (Full scan -> MENU)

• قد تكون في حاجة لإجراء البحث اليدوي لتحديث قائمة المحطات لأحد الأسباب التالية:

- قد تجد محطات جديدة من وقت لآخر.
- قد تفقد محطات لا تستطيع استقبالها بعد (المحطات المعطلة سيتم تحديثها في قائمة المحطات بعلامة استفهام أمام الاسم).
- إذا كان الاستقبال جيد عند البحث الأول (على سبيل المثال لأن الهوائي غير ممتد)، فقد تكون النتيجة الحصول على قائمة خالية أو غير كاملة للمحطات المتاحة.
- إذا كان الاستقبال ضعيف لبعض المحطات وقد تسبب ذلك في إنقطاع الصوت، فقد ترغب في إعداد قائمة بالمحطات فقط التي تتمتع بإشارات جيدة.

### المحو (Prune -> MENU)

هذا يحو جميع المحطات المعطلة، والتي تحمل علامة الاستفهام في قائمة المحطات أمام اسم المحطة.

### اختيار المحطة (< >)

بهذا يمكنك اختيار المحطات التي تم العثور عليها. الآن ستعرض الشاشة تفاصيل المحطة الجديدة

### أماكن الحفظ (PRESET)

يتوافر بالراديو 5 ذاكرات لحفظ لنظام DAB.

لحفظ أحد المحطات في ذاكرة الحفظ:

اضغط واستمر في الضغط على PRESET حتى يظهر على الشاشة Preset Store.
أماكن الحفظ (1-5) سوف تظهر إما خالية أو باسم المحطة المحفوظة حالياً. استخدم الزر < > لاختيار مكان حفظ بالذاكرة ثم اضغط لحفظ المحطة التي يجري بثها حالياً.

بعد أن يتم تأكيد حفظ المحطة ستعود الشاشة إلى Now playing screen.

استدعاء أحد المحطات المحفوظة:

اضغط PRESET قصيراً، (سوف تعرض الشاشة Preset Recall [استدعاء مكان الحفظ]). قم باختيار واحدة من المحطات المحفوظة القائمة باستخدام الزر < > واضغط على ENTER لاختيار المحطة المحفوظة المعروضة على الشاشة.

### البحث اليدوي (Manual Tune > MENU)

بالإضافة إلى الأسلوب العادي للبحث تضطلع أيضاً بالبحث يدوياً عن محطة / تردد موجة محددة. هذا قد يكون مفيداً لضبط الهوائي للحصول على أفضل استقبال ممكن وللبحث عن قنوات محددة لتحديث قائمة المحطات.

على الشاشة سوف تظهر بيانات عن قوة الإشارة المستقبلة لتردد الموجة المختارة.
تعديلات الهوائي سوف تظهر على قوة الإشارات المستقبلة.

إرشاد: المربع الطويل بعض الشئ يشير إلى جودة الصوت - إذا أنخفضت قوة الإشارة التي تحمل علامة المربع اسفل هذا الحد تصبح جودة الصوت أسوء.

في نفس الوقت يبحث الراديو عن أي محطات DAB على التردد المختار ويقوم بتحديث قائمة المحطات بأي محطات جديدة يجدها.
لسماع أي محطات جديدة تم العثور عليها ينبغي الرجوع إلى شاشة البث الحالية واختيار المحطة المرعوب فيها من قائمة المحطات كما هو معتاد.

### معلومات البث الحالي

أثناء بث المحطة سوف تعرض الشاشة الاسم و معلومات DLS (Dynamic Label Segment) التي يتم إذاعتها من المحطة مثل اسم البرنامج وعنوان الأغنية وتفاصيل الاتصال.
معلومات DLS الطويلة والتي تتعدى 16 رمزا سوف يتم عرضها بالتتابع.

### DRC - ضبط المدى الحركي (DRC > MENU)

هذه الخاصية تقلل من الفرق بين ارتفاع وانخفاض الصوت المذاع فعليا، هذا يجعل الصوت المنخفض أكثر ارتفاعاً والصوت المرتفع أكثر انخفاضاً.

**إرشاد:** خاصية DRC تعمل فقط، إذا كانت متوافرة من الإذاعة للمحطة.

### نظام الراديو FM

يستقبل نظام الراديو FM إذاعات الراديو التناظري من موجات FM وبيث معلومات RDS (نظام بيانات الراديو) الخاصة بالمحطة ويعرض (مكان الإذاعة).

### البحث عن المحطات (Scan Setting -> MENU)

إذا تم العثور على إشارة سوف يتوقف البحث. من الممكن ضبط الراديو للتوقف عند كل محطة أو للتوقف فقط عند المحطات التي تتمتع بإشارات قوية.

### اختيار المحطة (< >)

عند اختيار موجة FM للمرة الأولى سيتم ضبط الراديو على أكثر تردد منخفض في موجة FM.

بهذا يمكنك اختيار المحطات التي تم العثور عليها. الآن ستعرض الشاشة تفاصيل المحطة الجديدة

### أماكن الحفظ (PRESET)

يتوافر بالراديو 5 ذاكرات لحفظ لموجة FM تعمل بنفس الأسلوب مثل موجة DAB التي تم وصفها مسبقاً.

### معلومات البث الحالي

أثناء بث الراديو موجة FM تعرض الشاشة ترددها أو إذا توافرت معلومات RDS سوف تعرض اسم المحطة أو أي معلومات سابقة.
بنص الراديو” إذا لم تتوافر معلومات سوف يتم عرض التردد فقط ولن يتم عرض رسائل ِنص الراديو”.

### ضبط البحث (Scan Settings -> MENU)

في البحث المعتاد على موجة FM يتوقف الراديو عند كل محطة متوافرة (جميع المحطات). قد تكون نتيجة ذلك انخفاض جودة صوت المحطات ضعيفة الإشارات. للحصول على جودة أفضل اختار عند الضبط المحطات القوية فقط.

### ضبط الصوت (Audio Settings -> MENU)

عادة يتم بث جميع المحطات الاستريو بصوت استريو. في حالة المحطات الضعيفة قد يؤدي ذلك إلى اخفاض جودة الصوت. من الممكن تحسين جودة الصوت من خلال استخدام صوت أحادي.

### نظام AUX IN

**Aux In mode** يبيث الصوت من مصدر خارجي مثل جهاز MP3.

### معلومات البث الحالي

في حالة استخدام نظام Aux In ستعرض الشاشة الاتصال الإضافي وحالة الطاقة.

### ضبط النظام

خاصية ضبط النظام تسمح لك بضبط الراديوا من خلال إمكانيات متعددة ليتناسب مع احتياجاتك (انظر أيضا فصل SETUP).

### منفذ الصوت

يوفر إمكانية إصدار الصوت مباشرة عن طريق مكبر الصوت الخاص بالجهاز (Speakers) أو عن طريق منفذ SPDIF على ظهر وحدة (SPDIF)

### معادل الصوت

يوفر هذا بالإضافة إلى إمكانيات الضبط (عادي/كلاسيك/جاز/بوب/روك/محدثه) إمكانية My EQ التي تسمح لك بإعداد إمكانيات ضبط معدل الصوت الخاصة بك.

### الوقت

يمكن ضبط الوقت والتاريخ يدوياً أو تلقائياً. في حالة الضبط التلقائي auto-update يتم ضبط الوقت والتاريخ تلقائياً تبعاً لإشارات الوقت المحلية التي تبت على طريق موجات FM و DAB (إذا كانت متوافرة). على هذا النحو يمكنك اختيار صيغة ظهور الوقت والتاريخ.

### ضوء الخلفية

يتوافر بشاشة الراديو ضوء خلفي يتمتع بثلاث درجات يمكن ضبطها ووقت توقفها (هذا هو الوقت الذي تنتقل فيه شاشة الراديو إلى المستوى الخافت).

### خاصية الاستعداد بعد حالة التوقف

يمكن ضبط الزمن الذي يعده وينتقل الراديو إلى حالة الاستعداد.

### اللغة

يمكن اختيار اللغة المستخدمة على الشاشة من عدد مختلف من اللغات.

### ضبط المصنع

ضبط المصنع يقوم بمحو جميع إمكانيات الضبط التي تم إدخالها من المستخدم، ويستبدلها بإمكانيات الضبط الأصلية، على هذا النحو يتم محو الوقت/التاريخ وإمكانيات الضبط الشخصية وقائمة محطات DAB والمحطات التي تم حفظها.

### تحديث برامج التشغيل

قد تقوم شركة Milwaukee من حيناً لآخر بتوفير برنامج تحديث لإزالة أخطاء و/أو لإتاحة خصائص إضافية.

**تحذير:**

**قبل البدء في تحديث برامج التشغيل تأكد من أن الراديو متصل بمصدر رئيسي للطاقة. إنقطاع تيار الطاقة أثناء تحديث البرامج قد يؤدي إلى ضرر دائم بالراديو.**

### تحديث الراديو:

- قم بتنزيل البرنامج من صفحة الوب الخاصة بشركة Milwaukee على الكمبيوتر الشخصي.
- قم بتوصيل الراديو بالكمبيوتر الشخصي عن طريق سلك يو أس بي.
- قم بتشغيل برنامج التحديث على الكمبيوتر الشخصي.
- قم باختيار تحديث البرنامج من اوامر النظام ثم أختار نعم للتأكيد.

- اتبع التعليمات.

### نسخة البرنامج

هذا سيرعرض نسخة البرنامج الحالية

### الصيانة

في حالة تلف كبل الطاقة في هذا الجهاز، يجب استبداله فقط بواسطة ورشة تصليح يحددھا يتوافر بالراديو 5 ذاكرات لحفظ لموجة FM تعمل بنفس الأسلوب مثل موجة DAB التي تم وصفها مسبقاً.

استخدم فقط ملحقات ميلوكي وكذلك قطع غيار ميلوكي. إذا كانت المكونات التي يجب تغييرها غير مذكورة، يرجى الاتصال بأحد عملاء صيانة ميلوكي (انظر قائمة عناوين الضمان/الصيانة الخاصة بنا).

عند الحاجة يمكن طلب رمز انفجار الجهاز بعد ذكر طراز الآلة والرقم السداسي المنكور على بطاقة طاقة الآلة لدى جهة خدمة العملاء أو مباشرة لدى شركة Technronic Industries GmbH, Max-Eyth-Straße 10, 71364 Winnenden ألمانيا

### زومرلا

### تنبيه! تحذير! خطرا!



افصل دائما القابس عن المقبس قبل تنفيذ أي عمل بالجهاز.



يرجى قراءة التعليمات بعناية قبل بدء تشغيل الجهاز.

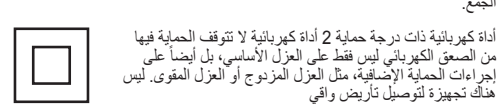
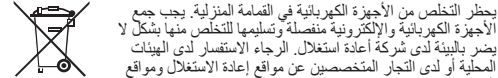

هذه الأداة مناسبة للاستخدام الداخلي فقط. لا تُعرّض الآلة للمطر مطلقاً.



لا تحرق حزم البطاريات المستعملة.

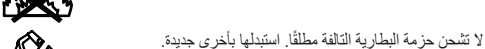

لا تشحن حزمة البطارية التالفة مطلقاً. استبدلها بأخرى جديدة.

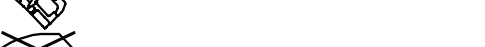

علامة المطابقة الأوروبية



العلامة الوطنية للمطابقة الأوكرانية



علامة المطابقة الأوروبية الآسيوية



الجهد الكهربائي.....	V 230
الدخل المقتر .....	W 30
فولطية البطارية.....	V 18
الوزن بدون الغلاف والبطارية .....	kg 5.0
نطاق الموائمة FM.....	MHz 87.5-108
نطاق الموائمة DAB+.....	MHz 174.928-239,200
مخرج USB.....	A 5,0 V / 2,1



## تحذير

اقرأ جميع تحذيرات السلامة وجميع التعليمات، بما فيها. قد يؤدي الإهمال في مراعاة التحذيرات والتعليمات إلى التعرض لصدمة كهربية أو الحريق أو إصابات خطيرة. احتفظ بجميع التنبيهات والتعليمات للرجوع إليها مستقبلاً.

## تحذيرات السلامة الخاصة بالراديو

لا تترك الجهاز مطلقاً أو تدعه بأية طريقة.

لا تستخدم هذا الجهاز بالقرب من المياه.

قم بالتنظيف فقط باستخدام قطعة قماش جافة. هناك عوامل منظّفة ومُنظِّبات معينة ضارة بالبلستيك والأجزاء الأخرى المعزولة. احتفظ بمقبض الجهاز نظيفاً وجافاً وخالياً من الزيت أو النشم.

راجع إلى كافة مراكز الصيانة للتعامل مع موظفي صيانة مؤهلين.

لا تقم بالتركيب بالقرب من أي مصادر حرارة.

يجب عدم حجب التهوية من خلال تغطية فتحات التهوية ببعض الأشياء مثل، الصحف أو أغطية المائدة أو الستائر، إلخ.

يجب عدم وضع أي مصادر لهب مكتشفة مثل شموع مضاءة على الجهاز.

لا يجب تعريض الجهاز لسائل متقطر أو الرذاذ وكما لا يجب وضع أشياء مملوءة بالسوائل عليه، مثل الزّ هرات.

لا تضع المنتج في خزانات كتب أو رفوف مغلقة دون وجود تهوية مناسبة.

عند استخدام موصلات قابس محول التيار المتردد/التيار المستمر كجهاز فصل، يجب أن يظل جهاز الفصل جاهزاً للاستعمال.

يحظر الوقوف على الوحدة.

قم بإزالة حزمة البطارية قبل البدء في أي أعمال على الجهاز.

لا تتخلص من البطاريات المستعملة مع النفايات المنزلية أو بحرقها. يقدم موزعو ميلوكي خدمة استعادة البطاريات القديمة لحماية البيئة.

لا تقم بتخزين البطارية مع الأشياء المعدنية (خطر قصر الدائرة)...

استخدم فقط شواحن System 18V لشحن بطاريات #System 18V. لا تستخدم بطاريات من أنظمة أخرى.

لا تقم أبداً بفتح قفل البطارية والشواحن ولا تخزنهم إلا في غرف جافة. وحافظ عليها جاف طوال الوقت.

قد يتسرب حامض البطارية من البطاريات التالفة في ظروف الحمل الزائد بدرجة كبيرة أو في درجات الحرارة الشديدة. في حالة ملامسة حامض البطارية اغسل يديك فوراً بالماء والصابون. في حالة ملامسة السائل للعينين اشطفهما جيداً لمدة 10 دقائق على الأقل واطلب العناية الطبية فوراً.

هذا الجهاز غير مُعدّ للاستخدام أو التنظيف من قِبل الأشخاص ذوي القدرات البدنية أو الحسية أو العقلية المحدودة، أو الأشخاص الذين تنقصهم الخبرة والمعرفة إلا بعد إعطائهم تعليمات تتعلق بالاستخدام الآمن للجهاز من قِبل شخص يتمتع بأهلية قانونية وذلك لسلامتهم. وينبغي الإشراف عليهم أثناء استخدام الجهاز. يتعين ألا يستخدم الأطفال هذا الجهاز أو يقومون بتنظيفه أو اللعب به، حيث يجب إبقاؤه بعيداً عن متناول أيديهم عند عدم الاستخدام.

للتعرف على بناء قائمة الأوامر والتشغيل انظر الأمثلة في صفحة 8 و صفحة 9.

اختار النظام (DAB - FM - AUX-IN)	MODE
افتح قائمة الأوامر (اضغط لمدة ثانية) العودة إلى الصفحة الرئيسية (اضغط لمدة ثانية)	MENU
الانتقال بين أوامر الضبط	◀ ▶
اختار بيانات الضبط أو أكد أوامر الضبط	ENTER
اختار محطات الإذاعة المحفوظة	PRESET

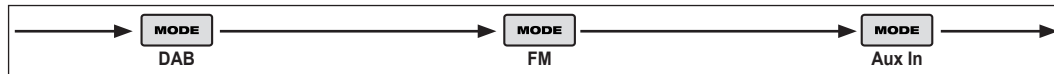

أوامر DAB	أوامر FM	أوامر AUX IN
بحث كامل	ضبط البحث	نظام < ENTER
بحث يدوي	جميع محطات الإذاعة < محطات الإذاعة التوية فقط	
DRC	ضبط الصوت	
متوقف < مرتفع < منخفض	مستوى مسموح < أحادي فقط	
محو	نظام < ENTER	
لا < نعم		
نظام < ENTER		

أوامر الخاصة بمعدل الصوت الخاص بي
الارتقاعات
+7 < -7
جهد الصوت
+7 < -7

أوامر النظام
منفذ الصوت SPDIF > مكبر الصوت
معاذل الصوت
عادي < كلاسيك < جاز < بوب < روك < محادثة < ENTER
الزمن < ENTER
حضور الخلفية < ENTER
الاستعداد بعد حالة توقف
تعدّي الزمن حتى إيقاف التشغيل < 4 ساعات < 5 ساعات < 6 ساعات < توقف
ضبط صيغة التاريخ
dd/mm/yyyy > mm/dd/yyyy
أوامر ضوء الخلفية
زمن الإيقاف
0n > 10 > 20 > 30 > 45 > 60 > 90 > 120 > 180
القوة
مرتفع < متوسط < منخفض
مستوى خفت الضوء
مرتفع < متوسط < منخفض



Copyright 2016  
Techtronic Industries GmbH  
Max-Eyth-Straße 10  
71364 Winnenden  
Germany  
+49 (0) 7195-12-0



(05.16)  
**4931 4147 42**