





USER AND MAINTENANCE BOOK	en
LIBRETTO USO E MANUTENZIONE	it
BEDIENUNGS- UND WARTUNGSANLEITUNG	de
MANUAL DE INSTRUCCIONES PARA EL USO Y MANTENIMIENTO	es
MANUEL D'UTILISATION ET DE MAINTENANCE	fr
HANDLEIDING VOOR GEBRUIK EN ONDERHOUD	nl
MANUAL DE USO E MANUTENÇÃO	pt
VEJLEDNING OM BRUG OG VEDLIGEHODELSE	da
KÄYTTÖ- JA HUOLTO-OHJE	fi
HEFTE FOR BRUK OG VEDLIKEHOLD	no
ANVÄNDAR- OCH UNDERHÅLLSHANDBOK	sv
INSTRUKCJA OBSŁUGI I KONSERWACJI	pl
РУКОВОДСТВО ПО ЭКСПЛУАТАЦИИ И ТЕХНИЧЕСКОМУ ОБСЛУЖИВАНИЮ	ru
PŘÍRUČKA PRO POUŽITÍ A ÚDRŽBU	cs
HASZNÁLATI ÉS KARBANTARTÁSI KÉZIKÖNYV	hu
PRIROČNIK Z NAVODILI ZA UPORABO IN VZDRŽEVANJE	sl
KNJIŽICA O UPORABI I ODRŽAVANJU	hr
NAUDOJIMO IR PRIEŽIŪROS KNYGELĖ	lt
LIETOŠANAS UN TEHNISKĀS APKOPES GRĀMATIŅA	lv
KASUTUS- JA HOOLDUSJUHEND	et
LIVRET DE UTILIZARE ŞI ÎNTREȚINERE	ro
PRÍRUČKA PRE POUŽITIE A ÚDRŽBU	sk
НАРЪЧНИК ЗА ИЗПОЛЗВАНЕ И ПОДДРЪЖКА	bg
使用和维护手册	zh
ПАЙДАЛАНУ ЖӘНЕ ТЕХНИКАЛЫҚ ҚЫЗМЕТ КӨРСЕТУ ЖЕТЕКШІЛІГІ	kk





TH 2 - TH 5 - TH D - TH K

TECHNICAL DATA TABLE - TABELLA DATI TECNICI - TECHNISCHE DATENTABELLE - TABLA DE DATOS TÉCNICOS - TABLEAU DES DONNÉES TECHNIQUES - TABEL TECHNISCHE GEGEVENS - TABELA DE DADOS TÉCNICOS - TEKNISK DATATABEL - TEKNISTEN TIETOJEN TAULUKKO - TABELL FOR TEKNISKE DATA - TABELL MED TEKNISKA EGENSKAPER - TABELA DANYCH TECHNICZNYCH - ТАБЛИЦЕ ТЕХНИЧЕСКИХ ДАННЫХ - TABULKA TECHNICKÝCH ÚDAJŮ - MŰSZAKI ADATOK TÁBLÁZATA - TEHNIČNI PODATKI - TEKNİK VERİLER TABLOSUNDA - TABLICI S TEHNIČKIM PODACIMA - TECHNINIŲ DUOMENŲ LENTELĖJE - TEHNISKO DATU TABULA - TEHNILISTE ANDMETE TABEL - TABELUL CU DATE TEHNICE - TABUĽKA TECHNICKÝCH ÚDAJOV - ТАБЛИЦА ТЕХНИЧЕСКИ ДАННИ - ТАБЛИЦІ ТЕХНІЧНИХ ДАНИХ - TABELI SA TEHNIČKIM PODACIMA - ΠΙΝΑΚΙΔΑ ΤΩΝ ΤΕΧΝΙΚΩΝ ΣΤΟΙΧΕΙΩΝ - 技术参数 - ТЕХНИКАЛЫҚ КӨРСЕТКІШТЕР КЕСТЕСІ

	TH 2	TH 5
	MODEL 1	MODEL 2
TEMPERATURE STORAGE	-50 °C / +115 °C -58 °F / +239 °F	-50 °C / +115 °C -58 °F / +239 °F
TEMPERATURE RANGE	-5 °C / +35 °C +23 °F / +95 °F	-5 °C / +35 °C +23 °F / +95 °F
	~220-240 V 50-60 Hz 4 A	~220-240 V 60 Hz 15 A
	-	~400 V 50-60 Hz 15 A

TECHNICAL DATA TABLE - TABELLA DATI TECNICI - TECHNISCHE DATENTABELLE - TABLA DE DATOS TÉCNICOS - TABLEAU DES DONNÉES TECHNIQUES - TABEL TECHNISCHE GEVEGENS - TABELA DE DADOS TÉCNICOS - TEKNISK DATATABEL - TEKNISTEN TIETOJEN TAULUKKO - TABELL FOR TEKNISKE DATA - TABELL MED TEKNISKA EGENSKAPER - TABELA DANYCH TECHNICZNYCH - ТАБЛИЦЕ ТЕХНИЧЕСКИХ ДАННЫХ - TABULKA TECHNICKÝCH ÚDAJŮ - MŰSZAKI ADATOK TÁBLÁZATA - TEHNIČNI PODATKI - TEKNİK VERİLER TABLOSUNDA - TABLICI S TEHNIČKIM PODACIMA - TECHNINIŪ DUOMENŪ LENTELĖJE - TEHNISKO DATU TABULA - TEHNILISTE ANDMETE TABEL - TABELUL CU DATE TEHNICE - TABUĽKA TECHNICKÝCH ÚDAJOV - ТАБЛИЦА ТЕХНИЧЕСКИ ДАННИ - ТАБЛИЦІ ТЕХНІЧНИХ ДАНИХ - TABELI SA TEHNIČKIM PODACIMA - ΠΙΝΑΚΙΔΑ ΤΩΝ ΤΕΧΝΙΚΩΝ ΣΤΟΙΧΕΙΩΝ - 技术参数 - ТЕХНИКАЛЫҚ КӨРСЕТКІШТЕР КЕСТЕСІ

	TH D	TH K
	MODEL 3	MODEL 4
TEMPERATURE STORAGE	-50 °C / +115 °C -58 °F / +239 °F	-50 °C / +115 °C -58 °F / +239 °F
TEMPERATURE RANGE	-30 °C / +100 °C -22 °F / +212 °F	-30 °C / +100 °C -22 °F / +212 °F
	~110-120 V 50-60 Hz 4 A	~110-120 V 50-60 Hz 4 A
	~220-240 V 50-60 Hz 4 A	~220-240 V 50-60 Hz 4 A
	~220-240 V 60 Hz 4 A	-

PICTURES - FIGURE - ABBILDUNGEN - FIGURAS - FIGURES - FIGUREN
- FIGURAS - FIGURER - KUVAT - FIGURER - FIGUR - RYSUNKI - РИСУН-
КИ - OBRÁZKY - ÁBRÁK - SLIKE - ŞEKİLLER - SLIKE - PAVEIKSLĖLIAI -
ATTĒLI - JOONISED - IMAGINI - OBRÁZKY - ФИГУРА - МАЛЮНКИ - SLIKE
- EIKONEΣ - 图 - СУРЕТТЕР

MODEL 1:

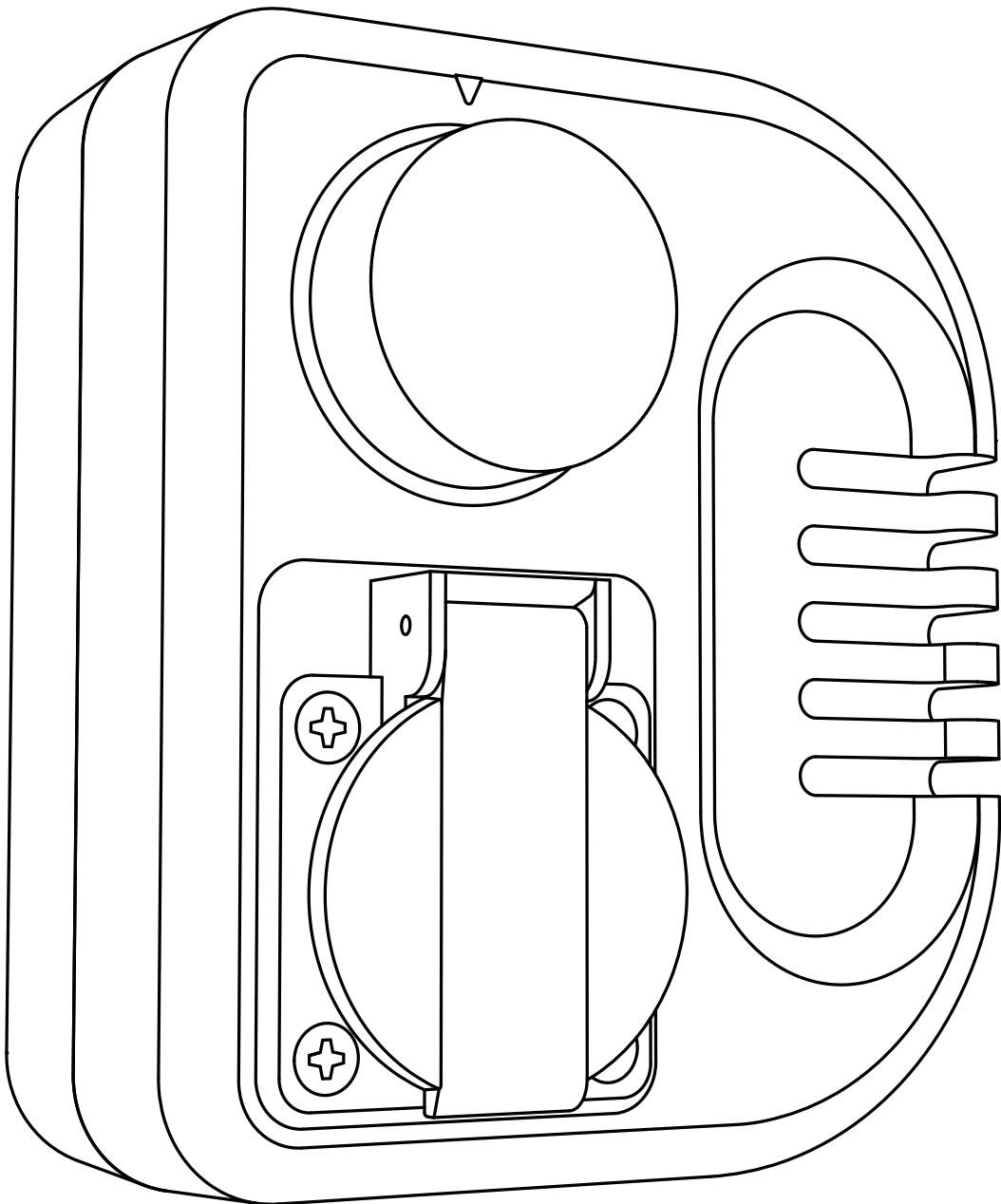

PICTURES - FIGURE - ABBILDUNGEN - FIGURAS - FIGURES - FIGUREN - FIGURAS - FIGURER - KUVAT - FIGURER - FIGUR - RYSUNKI - РИСУНКИ - OB-
RÁZKY - ÁBRÁK - SLIKE - ŞEKİLLER - SLIKE - PAVEIKSLĖLIAI - ATTĒLI - JO-
ONISED - IMAGINI - OBRÁZKY - ФИГУРА - МАЛЮНКИ - SLIKE - ΕΙΚΟΝΕΣ - 
- СУРЕТТЕР

MODEL 2:

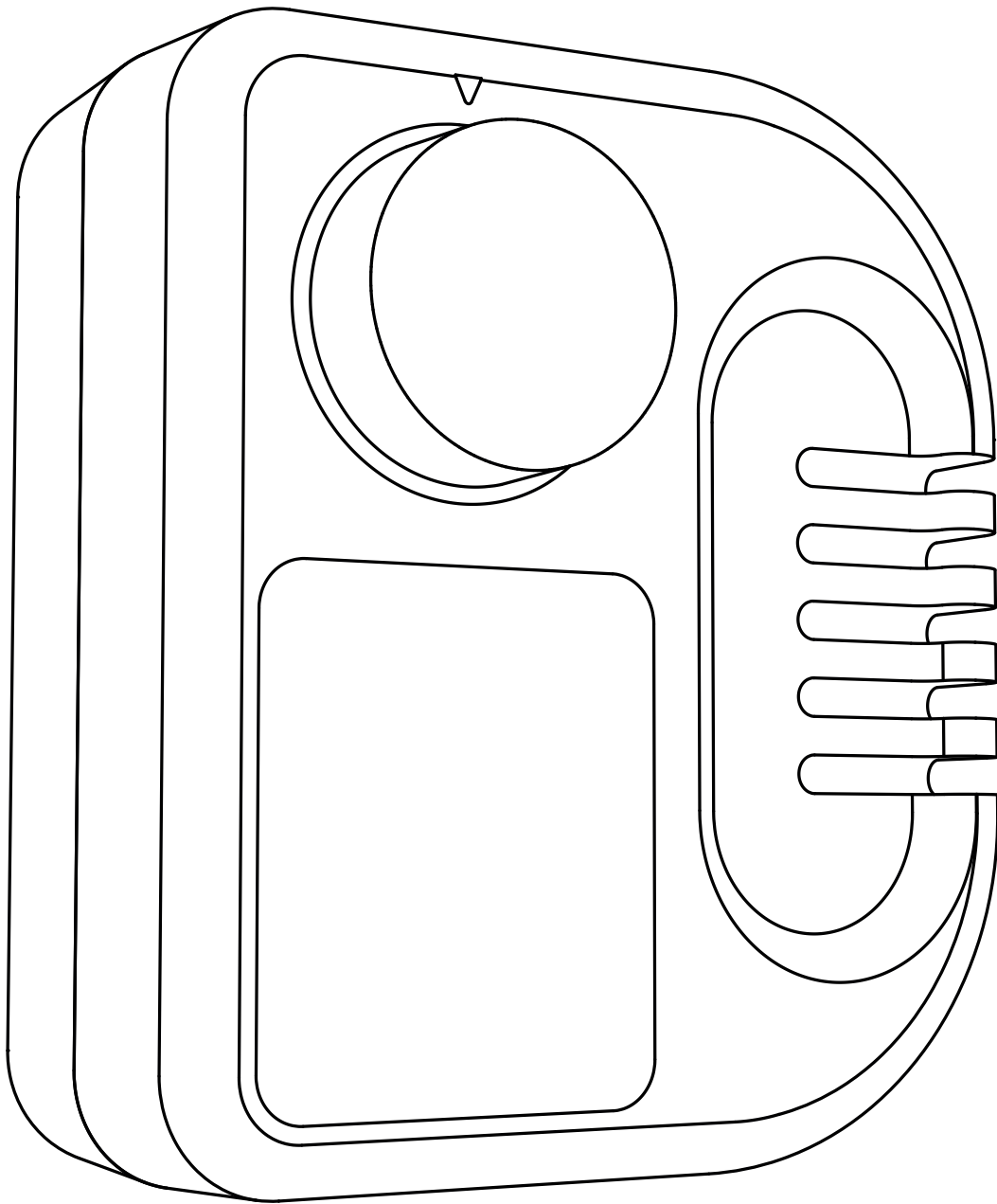

2

PICTURES - FIGURE - ABBILDUNGEN - FIGURAS - FIGURES - FIGUREN - FIGURAS - FIGURER - KUVAT - FIGURER - FIGUR - RYSUNKI - РИСУНКИ - OB-
RÁZKY - ÁBRÁK - SLIKE - ŞEKİLLER - SLIKE - PAVEIKSLĖLIAI - ATTĒLI - JO-
ONISED - IMAGINI - OBRÁZKY - ФИГУРА - МАЛЮНКИ - SLIKE - ΕΙΚΟΝΕΣ - 图
- СУРЕТТЕР

MODEL 3 - MODEL 4:

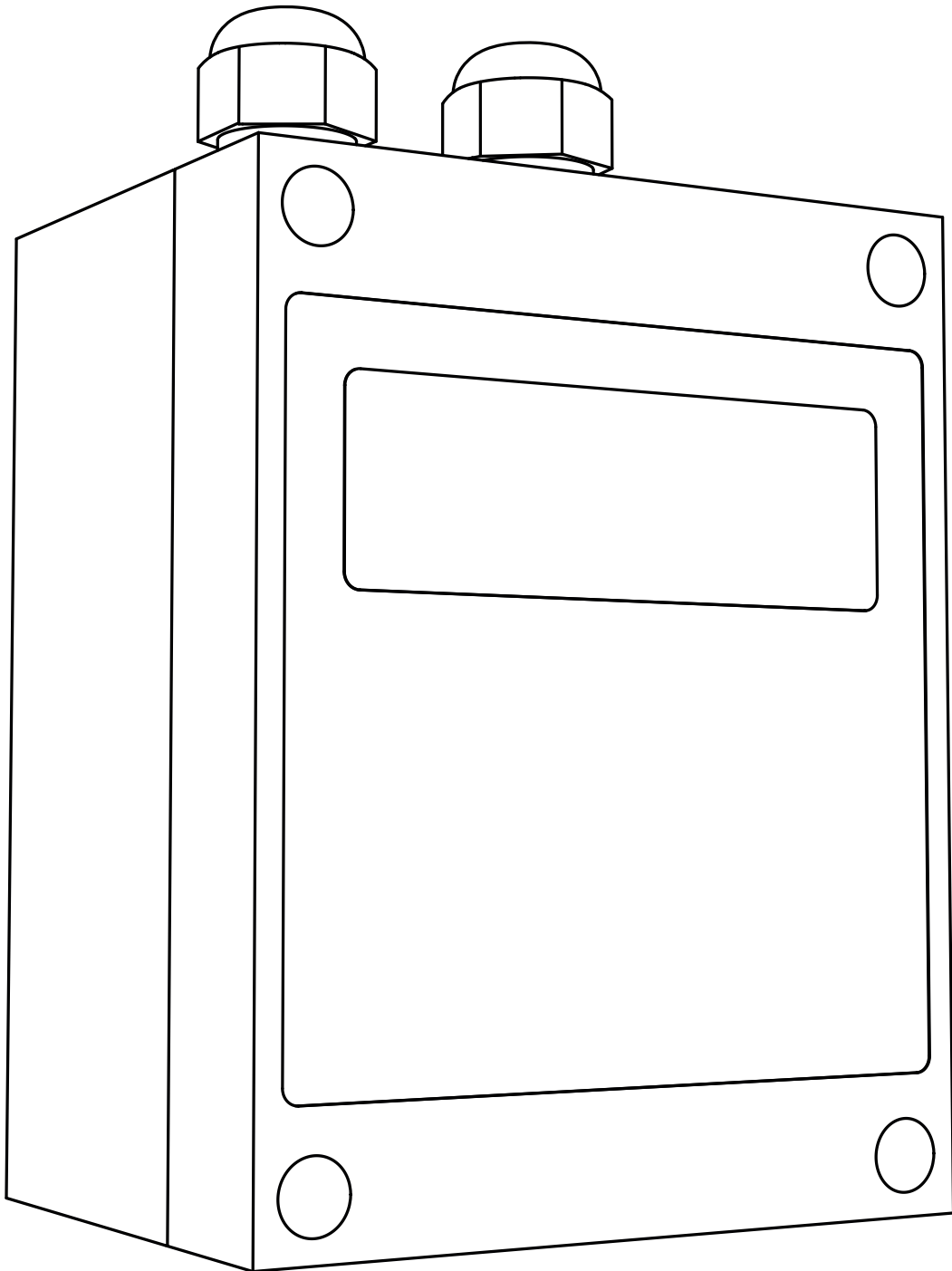

PICTURES - FIGURE - ABBILDUNGEN - FIGURAS - FIGURES - FIGUREN - FIGURAS - FIGURER - KUVAT - FIGURER - FIGUR - RYSUNKI - РИСУНКИ - OB-
RÁZKY - ÁBRÁK - SLIKE - ŞEKİLLER - SLIKE - PAVEIKSLĖLIAI - ATTĒLI - JO-
ONISED - IMAGINI - OBRÁZKY - ФИГУРА - МАЛЮНКИ - SLIKE - ΕΙΚΟΝΕΣ - 图
- СУРЕТТЕР

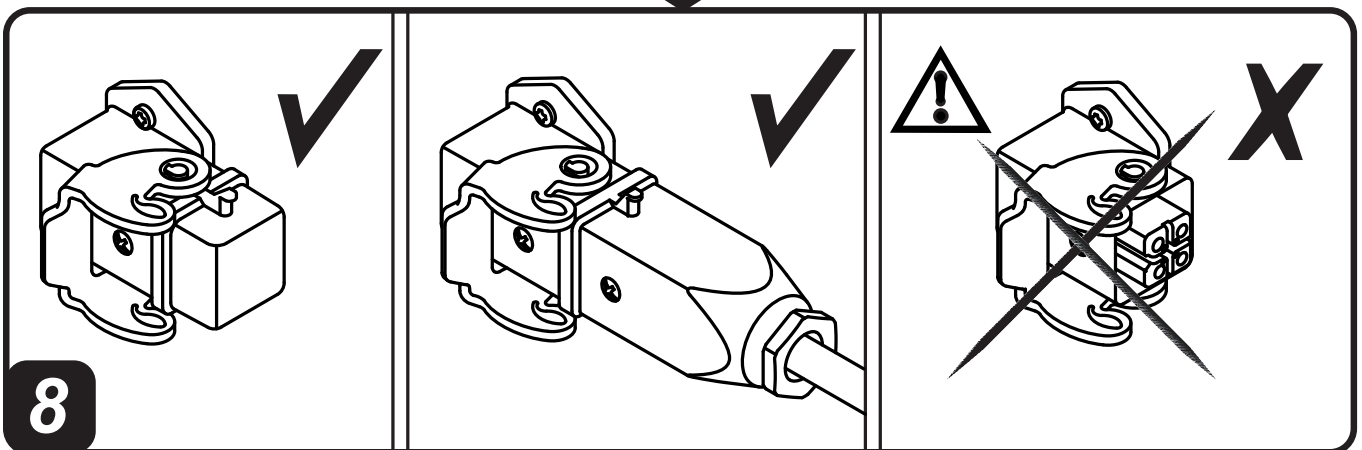
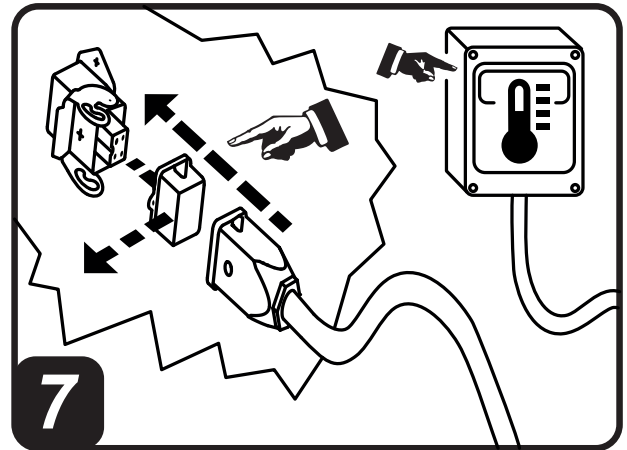
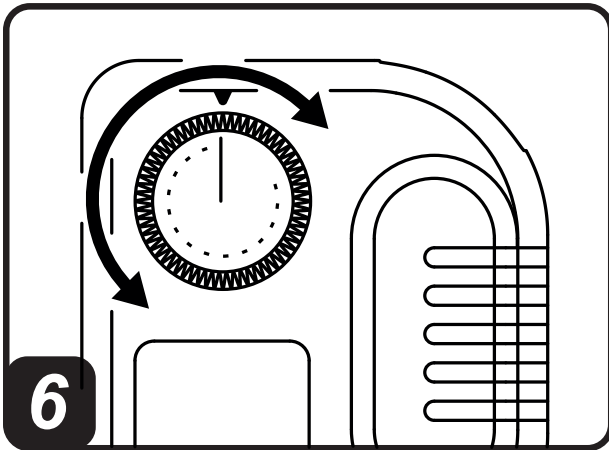
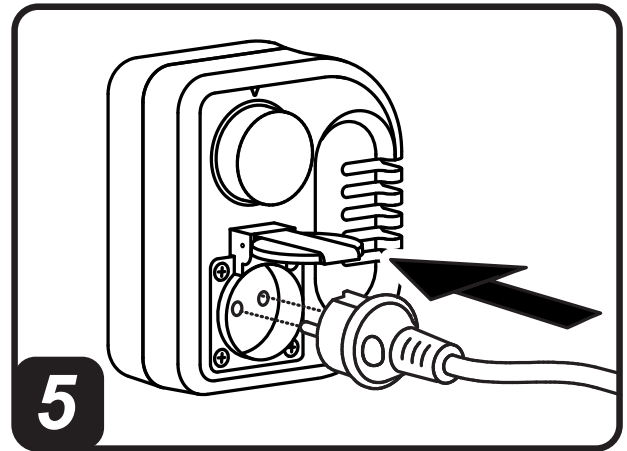
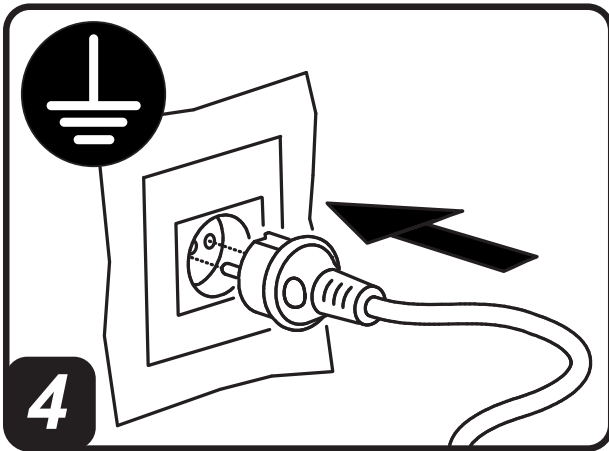

PICTURES - FIGURE - ABBILDUNGEN - FIGURAS - FIGURES - FIGUREN - FIGURAS - FIGURER - KUVAT - FIGURER - FIGUR - RYSUNKI - РИСУНКИ - OB-
RÁZKY - ÁBRÁK - SLIKE - ŞEKİLLER - SLIKE - PAVEIKSLĖLIAI - ATTĒLI - JO-
ONISED - IMAGINI - OBRÁZKY - ФИГУРА - МАЛЮНКИ - SLIKE - ΕΙΚΟΝΕΣ - 图
- СУРЕТТЕР

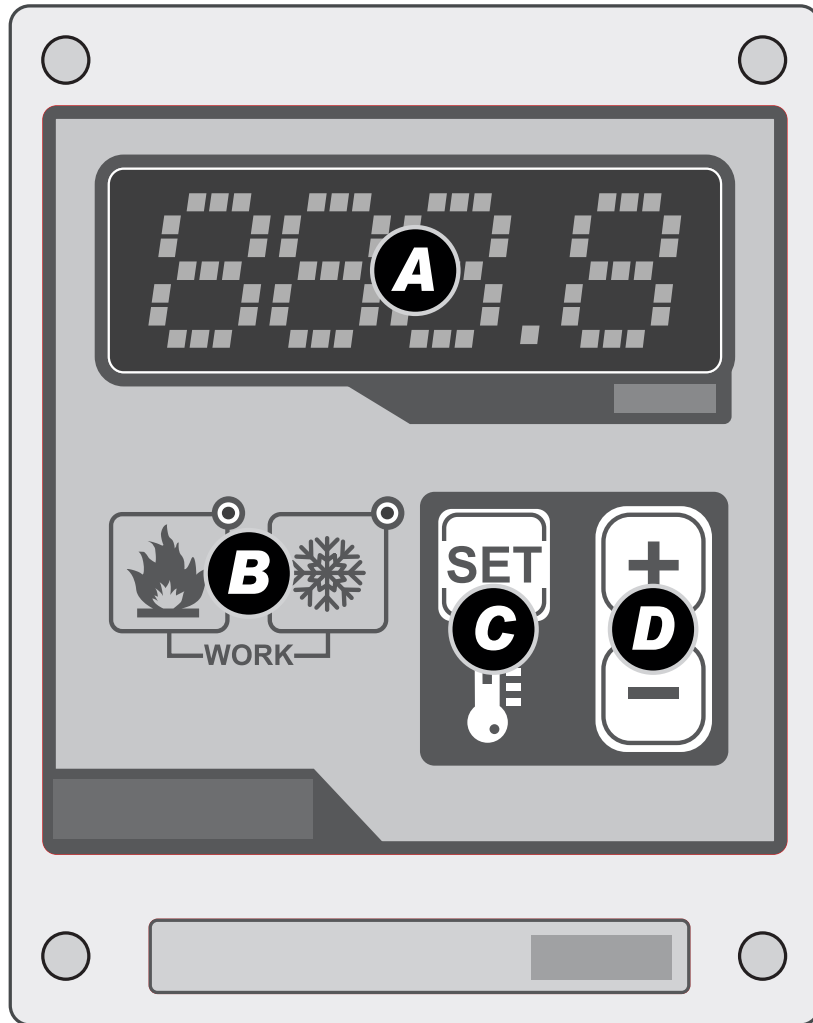

9

MODEL 3:

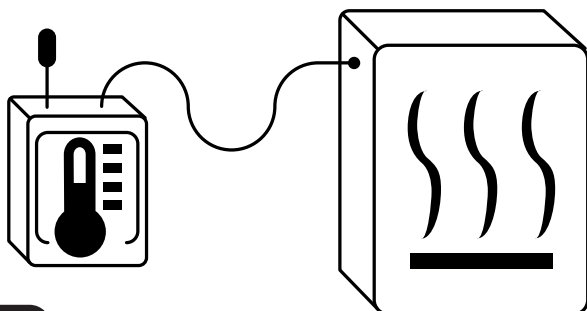

MODEL 4:

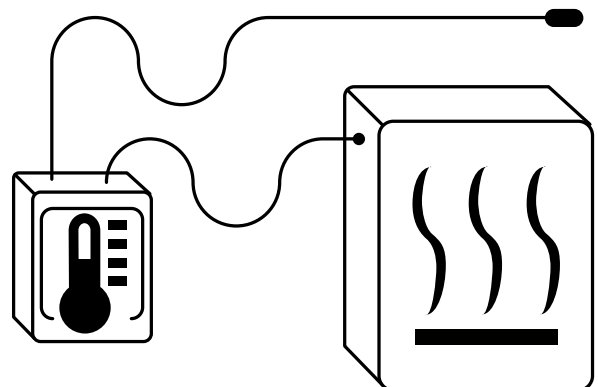

9

IMPORTANT: READ AND UNDERSTAND THIS OPERATIONAL MANUAL PRIOR TO STARTING UP THE HEATER. USING THE DEVICE INCORRECTLY CAN CAUSE SERIOUS OR FATAL INJURIES. KEEP THIS MANUAL FOR FURTHER REFERENCE.

1. DESCRIPTION

The room thermostat is a useful accessory to control the room temperature. This means that it can interact with the heater in order to activate it only when necessary, to reach the desired temperature. This range of room thermostats have been designed in line with the most recent safety, operating and duration criteria.

2. SAFETY INFORMATION

WARNINGS

 **IMPORTANT:** This appliance is not suitable for use by persons (including children) with reduced physical, sensory or mental capacities or who lack experience or knowledge unless supervised by a person responsible for their safety. Children must be supervised to make sure they do not play with the appliance.

- ▶ **2.1. Comply with all local laws and regulations in force when using the room thermostat.**
- ▶ **2.2. Power on the room thermostat only with a current which has the voltage and frequency values specified on the identification plate.**
- ▶ **2.3. Do not connect extensions to the room thermostat.**
- ▶ **2.4. Use the room thermostat in a dry place away from possible damage.**
- ▶ **2.5. Keep the room thermostat and all its parts at an adequate distance from the hot parts of the heater.**
- ▶ **2.6. If the power supply cable of the room thermostat is damaged, it must be replaced by a technical support centre to prevent any risk.**
- ▶ **2.7. When the heater is not used, always disconnect the room thermostat as it could restart the device.**

3. UNPACKING

Open the package carefully so as not to damage the room thermostat. Dispose of the packaging in accordance with regulations in force.

4. ASSEMBLY

The room thermostat is received pre-assembled and ready for use.

5. CLEANING AND STORAGE

If the room thermostat is dirty, it must be disconnected from the power supply or from the heater, blow it with low pressure air, and if necessary, clean it with a slightly damp soft cloth (do not use any type of detergent).

In order to keep the room thermostat in the best conditions possible, we recommend placing it in a dry place away from potential external damage.

6. CONNECTING THE ROOM THERMOSTAT

(PIC. 7-8)

In the case of heaters that come with a potential room thermostat connection or compatible models, remove the plug connected to the heater and connect the room thermostat.

NOTE: If the room thermostat is no longer needed, disconnect it from the heater and restore the cap on the socket (where applicable).

7. CONNECTION AND OPERATION

WARNING: Carefully read the “SAFETY INFORMATION” before switching on the heater.

NOTE: If the room temperature is higher than the temperature set on the thermostat, the heater does not go on.

▶▶▶ ROOM THERMOSTAT --MODEL 1-- (PIC. 1):

▶▶ 7.1. OPERATION:

- ▶ 7.1.1. Connect the power cable of the room thermostat to the mains (PIC. 4).
- ▶ 7.1.2. Connect the power cable of the heater to the room thermostat (PIC. 5).
- ▶ 7.1.3. Turn on the heater and set the desired temperature by turning the knob (PIC. 6).

▶▶▶ ROOM THERMOSTAT --MODEL 2-- (PIC. 2):

▶▶ 7.2. OPERATION:

- ▶ 7.2.1. Remove the plug connected to the heater and connect the room thermostat to the heater (PIC. 7).
- ▶ 7.2.2. Turn on the heater and set the desired temperature by turning the knob (PIC. 6).

▶▶▶ DIGITAL ROOM THERMOSTAT --MODEL 3-- (PIC. 3):

▶▶ 7.3.1. THERMOSTAT SETTING:

This menu allows you to set and adjust the operating parameters of the room thermostat.

Access the menu as follows:

- ▶ Press the buttons “+” / “-” (D PIC. 8) simultaneously for a few seconds, and “C.O.S.t.” will appear on the display (A PIC. 8).
- ▶ Press “SET” (C PIC. 8) to move around the menu, until the desired setting appears on the display (A PIC. 8). Refer to the table below as a reference [press the buttons “+” / “-” (D PIC. 8) to set the correct setting]:

PARAMETER	PRESET	DESCRIPTION
diFF	0,2 °C	Sets the “ON/OFF” differential
tEnP	°C	Unit of measurement “°C” / “°F”
Ad.tE	0.2 °C	Correction of the temperature probe
rY.OC	1	Type of probe (Correct setting 1)

- ▶ Press “SET” (C PIC. 8) to confirm the setting.
- ▶ Press and hold “SET” (C PIC. 8) for a few seconds to exit the menu.

▶▶ 7.3.2. OPERATION:

- ▶ Press “SET” (C PIC. 8) to enter the temperature setting menu.
- ▶ Press the buttons “+” / “-” (D PIC. 8) to set the desired temperature.
- ▶ Press “SET” (C PIC. 8) to confirm and exit the menu.

NOTE: During heater mode, the “FLAME (HEATING ON)” or “SNOW (COOLING ON)” (B PIC. 8) LEDs light up to indicate the status of the room thermostat.

▶▶ 7.3.3. DISPLAY OF RECORDED TEMPERATURES:

- ▶ Pressing “+” (D PIC. 8) displays the maximum temperature recorded.
- ▶ Pressing “-” (D PIC. 8) displays the minimum temperature recorded.

NOTE: Reset the log by pressing and holding “+” (D PIC. 8) for a few seconds and “CLEA” will appear on the display (A PIC. 8).

IMPORTANTE: LEGGERE E COMPRENDERE QUESTO MANUALE OPERATIVO PRIMA DI EFFETTUARE LA MESSA IN FUNZIONE DEL RISCALDATORE. L'USO ERRATO DEL DISPOSITIVO PUÒ CAUSARE LESIONI GRAVI O FATALI. CONSERVARE QUESTO MANUALE A TITOLO DI FUTURO RIFERIMENTO.

1. DESCRIZIONE

Il termostato ambiente è un accessorio utile a controllare la temperatura ambiente. Questo significa che può interagire con il riscaldatore al fine di attivarlo solo quando è necessario, per raggiungere la temperatura desiderata. Questa serie di termostati ambiente sono stati progettati secondo i più moderni criteri di sicurezza, funzionalità e durata nel tempo.

2. INFORMAZIONI SULLA SICUREZZA **AVVERTENZE**

 **IMPORTANTE:** Questo apparecchio non è adatto all'uso da parte di persone (inclusi bambini) con capacità fisiche, sensoriali e mentali ridotte, o inesperte, a meno che non vengano supervisionate da una persona responsabile per la loro sicurezza. I bambini devono essere controllati, per assicurarsi che non giochino con l'apparecchio.

- ▶ 2.1. Per l'uso del termostato ambiente, attenersi a tutte le ordinanze locali ed alla normativa vigente.
- ▶ 2.2. Alimentare il termostato ambiente solamente con corrente avente tensione e frequenza specificate sulla targhetta identificativa.
- ▶ 2.3. Non collegare al termostato ambiente prolunghe.
- ▶ 2.4. Utilizzare il termostato ambiente in un luogo asciutto e al riparo da possibili danneggiamenti.
- ▶ 2.5. Mantenere il termostato ambiente e tutte le sue parti, ad una adeguata distanza dalle parti calde del riscaldatore.
- ▶ 2.6. Se il cavo del termostato ambiente risulta danneggiato, deve essere sostituito dal centro assistenza tecnica, in modo da prevenire ogni rischio.
- ▶ 2.7. Quando il riscaldatore non viene utilizzato, disconnettere sempre il termostato ambiente, potrebbe far ripartire l'apparecchio.

3. DISIMBALLAGGIO

Aprire con cura la confezione, al fine di non danneggiare il termostato ambiente. Smaltire l'imballaggio secondo le norme vigenti.

4. ASSEMBLAGGIO

Il termostato ambiente arriva già assemblato e pronto all'uso.

5. PULIZIA E CONSERVAZIONE

In caso il termostato ambiente risulti sporco, è necessario scollegarlo dall'alimentazione o dal riscaldatore, soffiare con aria a bassa pressione e in caso di necessità pulirlo con un panno morbido leggermente umido (non usare alcun tipo di detergente).

Al fine di conservare al meglio il termostato ambiente, si consiglia di riporlo in un luogo asciutto e al riparo da possibili danneggiamenti.

6. COLLEGAMENTO DEL TERMOSTATO AMBIENTE

(FIG. 7-8)

Nei riscaldatori con predisposizione collegamento termostato ambiente o modelli compatibili, rimuovere il tappo collegato al riscaldatore e connettere il termostato ambiente.

NOTA: Nel caso il termostato ambiente non fosse più necessario, scollegarlo dal riscaldatore e ripristinare il cappuccio sulla presa (dove previsto).

7. COLLEGAMENTO E FUNZIONAMENTO

AVVERTENZA: Leggere attentamente le “INFORMAZIONI SULLA SICUREZZA”, prima di accendere il riscaldatore.

NOTA: Se la temperatura ambiente è superiore alla temperatura impostata sul termostato, il riscaldatore non si accende.

▶▶▶ **TERMOSTATO AMBIENTE --MODELLO 1-- (FIG. 1):**

▶▶ **7.1. FUNZIONAMENTO:**

- ▶ 7.1.1. Collegare il cavo di alimentazione del termostato ambiente alla rete elettrica (FIG. 4).
- ▶ 7.1.2. Collegare il cavo di alimentazione del riscaldatore al termostato ambiente (FIG. 5).
- ▶ 7.1.3. Accendere il riscaldatore e impostare la temperatura desiderata ruotando la manopola (FIG. 6).

▶▶▶ **TERMOSTATO AMBIENTE --MODELLO 2-- (FIG. 2):**

▶▶ **7.2. FUNZIONAMENTO:**

- ▶ 7.2.1. Rimuovere il tappo collegato al riscaldatore e connettere il termostato ambiente al riscaldatore (FIG. 7).
- ▶ 7.2.2. Accendere il riscaldatore e impostare la temperatura desiderata ruotando la manopola (FIG. 6).

▶▶▶ **TERMOSTATO AMBIENTE DIGITALE --MODELLO 3-- (FIG. 3):**

▶▶ **7.3.1. SETTAGGIO TERMOSTATO:**

Questo menù permette di impostare e regolare i parametri di funzionamento del termostato ambiente.

Per accedere al menù:

- ▶ Premere, per alcuni secondi, contemporaneamente i pulsanti “+” / “-” (D FIG. 8), sul display (A FIG. 8) verrà visualizzato “C.O.S.t.”.
- ▶ Premere il pulsante “SET” (C FIG. 8), per muoversi all’interno del menù, fino a visualizzare sul display (A FIG. 8) il settaggio desiderato. Consultare la tabella qui di seguito come riferimento [premere i pulsanti “+” / “-” (D FIG. 8) per impostare il settaggio corretto]:

PARAMETRO	PRESET	DESCRIZIONE
diFF	0,2 °C	Imposta il differenziale “ON/OFF” d’azione
tEnP	°C	Unità di misura “°C” / “°F”
Ad.tE	0,2 °C	Correzione della sonda di temperatura
rY.OC	1	Tipologia sonda (Settaggio corretto 1)

- ▶ Premere il pulsante “SET” (C FIG. 8) per confermare il settaggio.
- ▶ Tenere premuto per alcuni secondi il pulsante “SET” (C FIG. 8) per uscire dal menù.

▶▶ **7.3.2. FUNZIONAMENTO:**

- ▶ Premere il pulsante “SET” (C FIG. 8) per entrare nel menù di impostazione della temperatura.
- ▶ Premere i pulsanti “+” / “-” (D FIG. 8) per impostare la temperatura desiderata.
- ▶ Premere il pulsante “SET” (C FIG. 8) per confermare e uscire dal menù.

NOTA: Durante il funzionamento del riscaldatore, il led “FIAMMA (RISCALDAMENTO ACCESO)” o “NEVE (RAFFRESCAMENTO ACCESO)” (B FIG. 8) si accendono per indicare lo stato del termostato ambiente.

▶▶ **7.3.3. VISUALIZZAZIONE DELLE TEMPERATURE REGISTRATE:**

- ▶ Premendo il pulsante “+” (D FIG. 8) viene visualizzata la massima temperatura registrata.
- ▶ Premendo il pulsante “-” (D FIG. 8) viene visualizzata la minor temperatura registrata.

NOTA: Per azzerare il registro, tenere premuto per alcuni secondi il pulsante “+” (D FIG. 8), sul display (A FIG. 8) verrà visualizzato “CLEA”.

WICHTIGER HINWEIS: DIESE BEDIENUNGSANLEITUNG MUSS VOR DER INBETRIEBSETZUNG DES HEIZGERÄTES GELESEN UND VERSTANDEN WORDEN SEIN. DIE FALSCH BENUTZUNG DES HEIZGERÄTES KANN ZU SCHWEREN VERLETZUNGEN FÜHREN, AUCH MIT TÖDLICHEM AUSGANG. BEWAHREN SIE DIESE ANLEITUNG ZUM SPÄTEREN NACHSCHLAGEN GUT AUF.

1. BESCHREIBUNG

Der Raumthermostat dient zur Steuerung der Raumtemperatur. Dies bedeutet, dass er mit dem Heizgerät interagieren kann, und es nur bei Bedarf einschaltet, um die gewünschte Temperatur zu erreichen. Die Thermostate dieser Baureihe wurden nach den modernsten Kriterien für Sicherheit, Funktionalität und Lebensdauer konzipiert.

2. SICHERHEITSHINWEISE

WARNHINWEISE

 **WICHTIGER HINWEIS:** Dieses Gerät ist nicht geeignet für den Gebrauch durch Personen (einschließlich Kindern) mit eingeschränkten körperlichen, sensorischen und geistigen Fähigkeiten bzw. ohne ausreichende Fachkenntnis, es sei denn, sie werden durch eine für ihre Sicherheit verantwortliche Person beaufsichtigt. Kinder sind zu beaufsichtigen, damit sie nicht mit dem Gerät spielen.

- ▶ 2.1. Bei der Verwendung des Raumthermostats alle örtlichen Anordnungen und die geltenden Vorschriften beachten.
- ▶ 2.2. Die Stromversorgung des Thermostats muss die auf dessen Typenschild angegebene Spannung und Frequenz aufweisen.
- ▶ 2.3. Keine Verlängerungen am Raumthermostat anschließen.
- ▶ 2.4. Den Raumthermostat an einem trockenen und vor möglichen Beschädigungen geschützten Ort verwenden.
- ▶ 2.5. Den Raumthermostat und alle seine Teile in einem angemessenen Abstand von den heißen Teilen des Heizgeräts halten.
- ▶ 2.6. Wenn das Kabel des Raumthermostats beschädigt ist, muss es durch den Kundendienst ausgetauscht werden, um Gefahren auszuschließen.
- ▶ 2.7. Wenn das Heizgerät nicht verwendet wird, muss der Raumthermostat immer getrennt werden, denn er könnte einen Neustart des Geräts verursachen.

3. AUSPACKEN

Die Verpackung vorsichtig öffnen, um den Raumthermostat nicht zu beschädigen. Die Verpackung gemäß den geltenden Vorschriften entsorgen.

4. ZUSAMMENBAU

Der Raumthermostat wird bereits zusammengebaut und betriebsbereit geliefert.

5. REINIGUNG UND AUFBEWAHRUNG

Wenn der Raumthermostat verschmutzt ist, muss er von der Stromversorgung und vom Heizgerät getrennt und bei niedrigem Druck mit einem Druckluftstrahl und gegebenenfalls mit einem weichen leicht befeuchteten Tuch gereinigt werden (keinerlei Art Reinigungsmittel verwenden). Um den Raumthermostat am besten aufzubewahren, wird empfohlen, ihn an einem trockenen Ort gegen Beschädigungen geschützt zu lagern.

6. FALSCHER ANSCHLUSS DES RAUMTHERMOSTATS

(ABB. 7-8).

Bei Heizgeräten, die für den Anschluss Raumthermostat vorgerüstet sind, oder bei kompatiblen muss der Deckel am Heizgerät entfernt und der Raumthermostat angeschlossen werden. HINWEIS: Sollte der Raumthermostat nicht mehr benutzt werden, ihn vom Heizgerät trennen und die Schutzkappe wieder an der Dose anbringen (wenn vorhanden).

7. ANSCHLUSS UND BETRIEB

WARNUNG: Vor dem Einschalten/Zünden des Heizgerätes sind die "SICHERHEITSHINWEISE" aufmerksam durchzulesen.

HINWEIS: Ist die Raumtemperatur höher als die am Thermostat eingestellte, schaltet sich das Heizgerät nicht ein.

de

▶▶▶ **RAUMTHERMOSTAT --MODELL 1-- (ABB. 1):**

▶▶ **7.1. BETRIEB:**

- ▶ 7.1.1. Das Versorgungskabel des Raumthermostats am Stromnetz anschließen (ABB. 4).
- ▶ 7.1.2. Das Versorgungskabel des Heizgeräts am Raumthermostat anschließen (ABB. 5).
- ▶ 7.1.3. Das Heizgerät einschalten und die gewünschte Temperatur durch Drehen des Knopfs einstellen (ABB. 6).

▶▶▶ **RAUMTHERMOSTAT --MODELL 2-- (ABB. 2):**

▶▶ **7.2. BETRIEB:**

- ▶ 7.2.1. Den am Heizgerät angebrachten Deckel entfernen und den Raumthermostat am Heizgerät anschließen (ABB. 7).
- ▶ 7.2.2. Das Heizgerät einschalten und die gewünschte Temperatur durch Drehen des Knopfs einstellen (ABB. 6).

▶▶▶ **DIGITALER RAUMTHERMOSTAT --MODELL 3-- (ABB. 3):**

▶▶ **7.3.1. EINSTELLUNG DES THERMOSTATS:**

Dieses Menü erlaubt die Einstellung und Regulierung der Betriebsparameter des Raumthermostats.

Für den Zugriff auf das Menü:

- ▶ Die Taste "+" / "-" (D ABB. 8) gleichzeitig für einige Sekunden gedrückt halten, am Display (A ABB. 8) wird "C.O.S.t." angezeigt.
- ▶ Die Taste "SET" (C ABB. 8) drücken, um sich innerhalb des Menüs solange zu bewegen, bis die gewünschte Einstellung am Display (A ABB. 8) angezeigt wird. Die nachfolgend aufgeführte Tabelle als Bezug einsehen [die Tasten "+" / "-" (D ABB. 8) drücken, um die korrekte Einstellung vorzunehmen]:

PARAMETER	PRESET	BESCHREIBUNG
diFF	0,2 °C	Einstellung des "ON/OFF"-Differentials für den Start
tEnP	°C	Maßeinheit "°C" / "°F"
Ad.tE	0,2 °C	Korrektur des Temperaturfühlers
rY.OC	1	Fühlertyp (korrekte Einstellung 1)

- ▶ Die Taste "SET" (C ABB. 8) drücken, um die Einstellung zu bestätigen.
- ▶ Die Taste "SET" (C ABB. 8) einige Sekunden lang gedrückt halten, um das Menü zu verlassen.

▶▶ **7.3.2. BETRIEB:**

- ▶ Die Taste "SET" (C ABB. 8) drücken, um auf das Menü für die Einstellung der Temperatur zuzugreifen.
- ▶ Die Tasten "+" / "-" (D ABB. 8) drücken, um die gewünschte Temperatur einzustellen.
- ▶ Die Taste "SET" (C ABB. 8) drücken, um zu bestätigen und das Menü zu verlassen.

HINWEIS: Während des Betriebs des Heizgeräts schalten sich die LEDs "FLAMME (HEIZUNG AN)" oder "SCHNEE (KÜHLUNG AN)" (B FIG. 8) ein, um den Status des Raumthermostats anzuzeigen.

▶▶ **7.3.3. ANZEIGE DER AUFGEZEICHNETEN TEMPERATUREN:**

- ▶ Durch Drücken der Taste "+" (D ABB. 8) wird die aufgezeichnete Höchsttemperatur angezeigt.
- ▶ Durch Drücken der Taste "-" (D ABB. 8) wird die aufgezeichnete Mindesttemperatur angezeigt.

HINWEIS: Um den Regler auf Null zu stellen, die Taste "+" (D ABB. 8) für einige Sekunden gedrückt halten, am Display (A ABB. 8) wird "CLEA" angezeigt.

IMPORTANTE: LEA Y COMPRENDA ESTE MANUAL OPERATIVO ANTES DE MONTAR, PONER EN FUNCIONAMIENTO O REALIZAR EL MANTENIMIENTO DEL CALEFACTOR. UN USO INCORRECTO DEL DISPOSITIVO PUEDE CAUSAR LESIONES GRAVES O INCLUSO LA MUERTE. CONSERVE ESTE MANUAL COMO MATERIAL DE REFERENCIA PARA CONSULTARLO EN EL FUTURO.

1. DESCRIPCIÓN

El termostato ambiente es un accesorio útil para controlar la temperatura ambiente. Esto significa que puede actuar con el calefactor para activarlo, solo cuando es necesario, para alcanzar la temperatura que desea. Esta serie de termostatos ambiente han sido diseñados según los criterios de seguridad, funcionalidad y duración a lo largo del tiempo, más modernos.

2. INFORMACIONES SOBRE LA SEGURIDAD ADVERTENCIAS

 **IMPORTANTE:** Este aparato no es apto para que lo usen personas (incluidos los niños) con capacidades físicas, sensoriales y mentales reducidas, o inexpertas, a no ser que estén vigilados por una persona responsable por su seguridad. Se debe controlar a los niños para asegurarse de que no jueguen con el aparato.

- ▶ 2.1. Para el uso del termostato ambiente, respete todas las ordenanzas locales y la normativa vigente.
- ▶ 2.2. Alimente el termostato ambiente únicamente con corriente con la tensión y la frecuencia especificadas en la placa de identificación.
- ▶ 2.3. No conecte alargadores al termostato ambiente.
- ▶ 2.4. Use el termostato ambiente en un lugar seco y protegido de los daños posibles.
- ▶ 2.5. Mantenga el termostato ambiente y todas sus partes a una debida distancia de las partes calientes del calefactor.
- ▶ 2.6. Si el cable del termostato ambiente estuviera dañado, se debe sustituir por el centro de asistencia técnica autorizado, para prevenir cualquier riesgo.
- ▶ 2.7. Cuando el calefactor no se usa, desconecte siempre el termostato ambiente, podría retomar el funcionamiento del equipo.

3. DESEMBALAJE

Abra con cuidado el envoltorio para no dañar el termostato ambiente. Elimine el embalaje siguiendo lo indicado por las normas vigentes.

4. MONTAJE

El termostato ambiente se recibe ya montado y listo para usar.

5. LIMPIEZA Y CONSERVACIÓN

En caso de que el termostato ambiente esté sucio, es necesario desconectarlo de la alimentación o del calefactor, soplando con aire a baja presión y en caso de que sea necesario, limpiarlo con un paño suave un poco humedecido con agua (no use ningún tipo de detergente).

Para conservar lo mejor posible el termostato ambiente, se aconseja colocarlo en un lugar seco y protegido de posibles daños.

6. CONEXIÓN DEL TERMOSTATO AMBIENTE

(FIG. 7-8)

En los calefactores predispuestos con conexión para termostato ambiente o modelos compatibles, retire el tapón conectado al calefactor y conecte el termostato ambiente.

NOTA: Si el termostato ambiente ya no fuera necesario, desconecte este del calefactor y ponga de nuevo el capuchón en la toma (donde esté previsto).

7. CONEXIÓN Y FUNCIONAMIENTO

ADVERTENCIA: lea atentamente la “INFORMACIÓN DE SEGURIDAD” antes de encender el calefactor.

NOTA: Si la temperatura ambiente es superior a la temperatura configurada en el termostato, el calefactor no se enciende.

es

▶▶▶ **TERMOSTATO AMBIENTE --MODELO 1-- (FIG. 1):**

▶▶ **7.1. FUNCIONAMIENTO:**

- ▶ 7.1.1. Conecte el cable de alimentación del termostato ambiente, a la red eléctrica (FIG. 4).
- ▶ 7.1.2. Conecte el cable de alimentación del calefactor, al termostato ambiente (FIG. 5).
- ▶ 7.1.3. Encienda el calefactor y configure la temperatura que desea, girando el mando (FIG. 6).

▶▶▶ **TERMOSTATO AMBIENTE --MODELO 2-- (FIG. 2):**

▶▶ **7.2. FUNCIONAMIENTO:**

- ▶ 7.2.1. Retire el tapón conectado al calefactor y conecte el termostato ambiente al calefactor (FIG. 7).
- ▶ 7.2.2. Encienda el calefactor y configure la temperatura que desea, girando el mando (FIG. 6).

▶▶▶ **TERMOSTATO AMBIENTE DIGITAL --MODELO 3-- (FIG. 3):**

▶▶ **7.3.1. CONFIGURACIÓN DEL TERMOSTATO:**

Este menú permite configurar y regular los parámetros de funcionamiento del termostato ambiente. Para acceder al menú:

- ▶ Pulse simultáneamente durante unos segundos los pulsadores “+” / “-” (D FIG. 8), en la pantalla (A FIG. 8) se visualizará “C.O.S.t.”.
- ▶ Presione el pulsador “SET” (C FIG. 8), para moverse por el menú, hasta visualizar en la pantalla (A FIG. 8) la configuración que desea. Consulte la tabla que sigue como referencia [presione los pulsadores “+” / “-” (D FIG. 8) para configurar el ajuste correcto]:

PARÁMETRO	PRESET	DESCRIPCIÓN
diFF	0,2 °C	Configurar el diferencial “ON/OFF” de actuación
tEnP	°C	Unidad de medida “°C” / “°F”
Ad.tE	0,2 °C	Corrección de la sonda de temperatura
rY.OC	1	Tipo de sonda (Configuración correcta 1)

- ▶ Presione el pulsador “SET” (C FIG. 8) para confirmar el ajuste.
- ▶ Mantenga presionado durante unos segundos el botón “SET” (C FIG. 8) para salir del menú.

▶▶ **7.3.2. FUNCIONAMIENTO:**

- ▶ Presione el pulsador “SET” (C FIG. 8) para entrar en el menú de configuración de la temperatura.
- ▶ Presione los pulsadores “+” / “-” (D FIG. 8) para configurar la temperatura que desea.
- ▶ Presione el pulsador “SET” (C FIG. 8) para confirmar y para salir del menú.

NOTA: Durante el funcionamiento del calefactor, el led “LLAMA (CALENTAMIENTO ENCENDIDO)” o “NIEVE (ENFRIAMIENTO ENCENDIDO)” (B FIG. 8) se enciende, para indicar el estado del termostato ambiente.

▶▶ **7.3.3. VISUALIZACIÓN DE LAS TEMPERATURAS REGISTRADAS:**

- ▶ Presionando el pulsador “+” (D FIG. 8) se visualiza la temperatura máxima registrada.
- ▶ Presionando el pulsador “-” (D FIG. 8) se visualiza la menor temperatura registrada.

NOTA: Para reiniciar el registro, mantenga presionado durante unos segundos el pulsador “+” (D FIG. 8), en la pantalla (A FIG. 8) se visualizará “CLEA”.

IMPORTANT : LIRE ET COMPRENDRE CE MANUEL D'UTILISATION AVANT D'EFFECTUER LA MISE EN MARCHÉ DU RÉCHAUFFEUR. LA MAUVAISE UTILISATION DU RÉCHAUFFEUR PEUT CAUSER DES BLESSURES GRAVES OU MORTELLES. CONSERVER CE MANUEL POUR TOUTE CONSULTATION FUTURE.

fr

1. DESCRIPTION

Le thermostat d'ambiance est un accessoire utile pour contrôler la température ambiante. Cela signifie qu'il peut interagir avec le réchauffeur pour ne l'activer lorsque cela est nécessaire, pour atteindre la température souhaitée. Ces thermostats d'ambiance ont été conçus conformément aux critères de sécurité, de fonctionnalité et de durée les plus modernes.

2. INFORMATIONS SUR LA SÉCURITÉ **AVERTISSEMENTS**

 **IMPORTANT :** Cet appareil n'est pas adapté pour être utilisé par des personnes (y compris les enfants) ayant des capacités physiques, sensorielles et mentales réduites ou par des personnes inexpérimentées, à moins qu'elles ne soient surveillées par une personne responsable de leur sécurité. Les enfants doivent être surveillés, afin de s'assurer qu'ils ne jouent pas avec l'appareil.

- ▶ 2.1. Pour l'utilisation du thermostat d'ambiance, respecter tous les arrêtés locaux et la réglementation en vigueur.
- ▶ 2.2. Alimenter le thermostat d'ambiance seulement avec du courant ayant une tension et une fréquence spécifiées sur la plaque d'identification.
- ▶ 2.3. Ne pas brancher de rallonges au thermostat d'ambiance.
- ▶ 2.4. Utiliser le thermostat d'ambiance dans un lieu sec et à l'abri de tout endommagement possible.
- ▶ 2.5. Maintenir le thermostat d'ambiance et toutes ses parties à distance des parties chaudes du réchauffeur.
- ▶ 2.6. Si le cordon d'alimentation du thermostat est endommagé, il doit être remplacé par le centre d'assistance technique, afin d'éviter tout risque.
- ▶ 2.7. Quand le réchauffeur n'est pas utilisé, déconnecter toujours le thermostat d'ambiance, cela pourrait remettre en marche l'appareil.

3. DÉBALLAGE

Ouvrir l'emballage avec soin afin de ne pas endommager le thermostat d'ambiance. Éliminer l'emballage conformément aux réglementations en vigueur.

4. ASSEMBLAGE

Le thermostat d'ambiance est déjà assemblé, prêt à être utilisé.

5. NETTOYAGE ET CONSERVATION

Si le thermostat d'ambiance est sale, il faut le déconnecter de l'alimentation ou du réchauffeur, souffler de l'air à basse pression et, si nécessaire, le nettoyer avec un chiffon doux, légèrement humide (n'utiliser aucun type de détergent). Afin de conserver le réchauffeur de manière optimale, il est conseillé de le ranger dans un endroit sec et à l'abri de tout dommage possible.

6. BRANCHEMENT DU THERMOSTAT D'AMBIANCE

(FIG. 7-8)

Dans les réchauffeurs qui prévoient le branchement d'un thermostat d'ambiance ou de modèles compatibles, retirer le bouchon raccordé au réchauffeur et connecter le thermostat d'ambiance. **REMARQUE :** Si le thermostat d'ambiance n'est plus nécessaire, le déconnecter du réchauffeur et remettre le capuchon sur la prise (si prévu).

7. BRANCHEMENT ET FONCTIONNEMENT

AVERTISSEMENT : Lire attentivement les « INFORMATIONS SUR LA SÉCURITÉ » avant d'allumer le réchauffeur.

REMARQUE : Si la température ambiante est supérieure à la température configurée sur le thermostat, le réchauffeur ne s'allume pas.

fr

►►► **THERMOSTAT D'AMBIANCE --MODÈLE 1-- (FIG. 1) :**

►► **7.1. FONCTIONNEMENT :**

- 7.1.1. Brancher le cordon d'alimentation du thermostat d'ambiance au réseau électrique (FIG. 4).
- 7.1.2. Brancher le cordon d'alimentation du réchauffeur au thermostat d'ambiance (FIG. 5).
- 7.1.3. Allumer le réchauffeur et configurer la température souhaitée en tournant le bouton (FIG. 6).

►►► **THERMOSTAT D'AMBIANCE --MODÈLE 2-- (FIG. 2) :**

►► **7.2. FONCTIONNEMENT :**

- 7.2.1. Retirer le bouchon connecté au réchauffeur et connecter le thermostat d'ambiance au réchauffeur (FIG. 7).
- 7.2.2. Allumer le réchauffeur et configurer la température souhaitée en tournant le bouton (FIG. 6).

►►► **THERMOSTAT D'AMBIANCE NUMÉRIQUE --MODÈLE 3-- (FIG. 3) :**

►► **7.3.1. RÉGLAGE DU THERMOSTAT :**

Ce menu permet de configurer et de régler les paramètres de fonctionnement du thermostat d'ambiance. Pour accéder au menu :

- Appuyer simultanément, pendant quelques secondes, sur les boutons « + » / « - » (D FIG. 8), sur l'écran (A FIG. 8) « C.O.S.t. » s'affiche.
- Appuyer sur le bouton « SET » (C FIG. 8) pour se déplacer dans le menu jusqu'à visualiser sur l'écran (A FIG. 8) le réglage souhaité. Consulter le tableau ci-dessous comme référence [appuyer sur les boutons « + » / « - » (D FIG. 8) pour configurer le bon réglage] :

PARAMÈTRE	PRÉ-RÉ-GLAGE	DESCRIPTION
diFF	0,2 °C	Configurer le différentiel « ON/OFF » d'action
tEnP	°C	Unité de mesure « °C » / « °F »
Ad.tE	0,2 °C	Correction de la sonde de température
rY.OC	1	Type de sonde (Réglage correct 1)

- Appuyer sur le bouton « SET » (C FIG. 8) pour confirmer le réglage.
- Tenir enfoncé pendant quelques secondes le bouton « SET » (C FIG. 8) pour quitter le menu.

►► **7.3.2. FONCTIONNEMENT :**

- Appuyer sur le bouton « SET » (C FIG. 8) pour entrer dans le menu de configuration de la température.
- Appuyer sur les boutons « + » / « - » (D FIG. 8) pour configurer la température souhaitée.
- Appuyer sur le bouton « SET » (C FIG. 8) pour confirmer et quitter le menu.

REMARQUE : Pendant le fonctionnement du réchauffeur, la LED « FLAMME (CHAUFFAGE ALLUMÉ) » ou « NEIGE (REFROIDISSEMENT ALLUMÉ) » (B FIG. 8) s'allume pour indiquer l'état du thermostat d'ambiance.

►► **7.3.3. AFFICHAGE DES TEMPÉRATURES ENREGISTRÉES :**

- Appuyer sur le bouton « + » (D FIG. 8) pour afficher la température maximale enregistrée.
- Appuyer sur le bouton « - » (D FIG. 8) pour afficher la température minimale enregistrée.

REMARQUE : Pour remettre le réglage à zéro, tenir enfoncé pendant quelques secondes le bouton « + » (D FIG. 8), sur l'écran (A FIG. 8) « CLEA » s'affiche.

BELANGRIJK: LEES EN BEGRIJP EERST DEZE BEDIENINGSHANDLEIDING VOORDAT U HET VERWARMINGSTOESTEL IN WERKING STELT. EEN VERKEERD GEBRUIK VAN HET APPARAAT KAN ERNSTIG LETSEL OF DE DOOD VEROORZAKEN. BEWAAR DEZE HANDLEIDING VOOR TOEKOMSTIGE RAADPLEGING.

1. BESCHRIJVING

De omgevingsthermostaat is een nuttige accessoire om de omgevingstemperatuur te controleren. Dit betekent dat er interactie mogelijk is met het verwarmingstoestel om deze alleen te activeren wanneer het nodig is, om de gewenste temperatuur te bereiken. Deze reeks omgevingsthermostaten werd ontworpen volgens de meest moderne criteria voor veiligheid, werking en duurzaamheid.

2. INFORMATIE BETREFFENDE DE VEILIGHEID WAARSCHUWINGEN



BELANGRIJK: Dit toestel is niet geschikt om gebruikt te worden door personen (kinderen inbegrepen) met beperkte fysieke, zintuiglijke en mentale capaciteiten, of zonder ervaring, tenminste als ze niet onder toezicht staan van een persoon die verantwoordelijk is voor hun veiligheid. Kinderen moeten onder toezicht staan om ervoor te zorgen dat ze niet met het apparaat spelen.

- ▶ 2.1. Neem bij het gebruik van de omgevingsthermostaat alle plaatselijke voorschriften en geldende voorschriften in acht.
- ▶ 2.2. Voorzie de omgevingsthermostaat alleen van stroom met de op het identificatieplaatje aangegeven spanning en frequentie.
- ▶ 2.3. Sluit geen verlengkabels aan op de omgevingsthermostaat.
- ▶ 2.4. Gebruik de omgevingsthermostaat op een droge plaats en beschermd tegen mogelijke beschadigingen.
- ▶ 2.5. Houd de omgevingsthermostaat en de onderdelen ervan op voldoende afstand van de warme delen van het verwarmingstoestel.
- ▶ 2.6. Als de kabel van de omgevingsthermostaat beschadigd is, dan moet deze door de technische dienst worden vervangen om ieder risico te vermijden.
- ▶ 2.7. Wanneer het verwarmingstoestel niet wordt gebruikt, dient de omgevingsthermostaat altijd te worden losgekoppeld; deze kan het toestel opnieuw opstarten.

3. UITPAKKEN

Open zorgvuldig de verpakking, om de omgevingsthermostaat niet te beschadigen. Verwijder de verpakking volgens de geldende wettelijke bepalingen.

4. ASSEMBLAGE

De omgevingsthermostaat is reeds gemonteerd en klaar voor gebruik.

5. REINIGEN EN BEWAREN

Wanneer de omgevingsthermostaat vuil is, moet hij van de stroomvoorziening of van het verwarmingstoestel worden losgekoppeld, blaas de thermostaat schoon met lucht onder lage druk en reinig hem indien nodig met een zachte, licht vochtige doek (gebruik geen enkel type reinigingsmiddel).

Om de omgevingsthermostaat in goede staat te bewaren, wordt aangeraden om hem op te bergen op een droge plaats, die bescherming biedt tegen mogelijke beschadigingen.

6. AANSLUITING VAN DE OMGEVINGSTHERMOSTAAT

(AFB. 7-8)

Bij verwarmingstoestellen waar de aansluiting van een omgevingsthermostaat is voorzien of bij compatibele modellen, verwijdert u de dop die op het verwarmingstoestel is aangesloten en sluit u de omgevingsthermostaat aan.

OPMERKING: In het geval dat de omgevingsthermostaat niet meer nodig is, koppelt u hem van het verwarmingstoestel af en plaatst u de bescherming terug op de uitgang (waar voorzien).

7. AANSLUITING EN WERKING

WAARSCHUWING: Lees zorgvuldig de “INFORMATIE BETREFFENDE DE VEILIGHEID”, alvorens het verwarmingstoestel in te schakelen.

OPMERKING: Als de omgevingstemperatuur hoger is dan de op de thermostaat ingestelde temperatuur, dan gaat het verwarmingstoestel niet aan.

▶▶▶ **OMGEVINGSTHERMOSTAAT --MODEL 1-- (AFB. 1):**

▶▶ **7.1. WERKING:**

- ▶ 7.1.1. Sluit de voedingskabel van de omgevingsthermostaat aan op het elektriciteitsnet (AFB. 4).
- ▶ 7.1.2. Sluit de voedingskabel van het verwarmingstoestel aan op de omgevingsthermostaat (AFB. 5).
- ▶ 7.1.3. Zet het verwarmingstoestel aan en stel de gewenste temperatuur in met behulp van de knop (AFB. 6).

▶▶▶ **OMGEVINGSTHERMOSTAAT --MODEL 2-- (AFB. 2):**

▶▶ **7.2. WERKING:**

- ▶ 7.2.1. Verwijder de dop die op het verwarmingstoestel is aangesloten en sluit de omgevingsthermostaat aan op het verwarmingstoestel (AFB. 7).
- ▶ 7.2.2. Zet het verwarmingstoestel aan en stel de gewenste temperatuur in met behulp van de knop (AFB. 6).

▶▶▶ **DIGITALE OMGEVINGSTHERMOSTAAT --MODEL 3-- (AFB. 3):**

▶▶ **7.3.1. INSTELLING THERMOSTAAT:**

Via dit menu kunt u de werkingsparameters van de omgevingsthermostaat instellen en regelen.

Om het menu te openen:

- ▶ Druk enkele seconden tegelijkertijd op de knoppen “+” / “-” (D AFB. 8), op het display (A AFB. 8) wordt “C.O.S.t.” weergegeven.
- ▶ Druk op de knop “SET” (C AFB. 8), om door het menu te gaan, totdat op het display (A AFB. 8) de gewenste instelling wordt weergegeven. Raadpleeg de volgende tabel als referentie [druk op de knoppen “+” / “-” (D AFB. 8) om de juiste stand in te stellen]:

PARAMETER	PRESET	BESCHRIJVING
diFF	0,2 °C	Stelt de werkingmarge “ON/OFF” in
tEnP	°C	Meeteenheid “°C” / “°F”
Ad.tE	0,2 °C	Correctie van de temperatuursensor
rY.OC	1	Type sensor (Juiste instelling 1)

- ▶ Druk op de knop “SET” (C AFB. 8) om de instelling te bevestigen.
- ▶ Houd enkele seconden de knop “SET” (C AFB. 8) ingedrukt om het menu te verlaten.

▶▶ **7.3.2. WERKING:**

- ▶ Druk op de knop “SET” (C AFB. 8) om het menu voor de temperatuurinstelling te openen.
- ▶ Druk op de knoppen “+” / “-” (D AFB. 8) om de gewenste temperatuur in te stellen.
- ▶ Druk op de knop “SET” (C AFB. 8) om te bevestigen en het menu te verlaten.

OPMERKING: Tijdens de werking van het verwarmingstoestel, gaat de led “VLAM (VERWARMING AAN)” of “SNEEUW (KOELING AAN)” (B AFB. 8) aan om de staat van de omgevingstemperatuur aan te geven.

▶▶ **7.3.3. WEERGAVE VAN DE GEREGISTREERDE TEMPERATUREN:**

- ▶ Wanneer u op de knop “+” (D AFB. 8) drukt, wordt de geregistreeerde maximum temperatuur weergegeven.
 - ▶ Wanneer u op de knop “-” (D AFB. 8) drukt, wordt de geregistreeerde minimum temperatuur weergegeven.
- OPMERKING: Om het register te resetten, moet u enkele seconden de knop “+” (D AFB. 8) ingedrukt houden, op het display (A AFB. 8) wordt “CLEA” weergegeven.

IMPORTANTE: LEIA E COMPREENDA ESTE MANUAL OPERATIVO ANTES DE EFETUAR A COLOCAÇÃO EM FUNÇÃO DO AQUECEDOR. O USO INCORRETO DO DISPOSITIVO PODE CAUSAR LESÕES GRAVES OU FATAIS. CONSERVE ESTE MANUAL PARA FUTURAS CONSULTAS.

1. DESCRIÇÃO

O termóstato é um acessório útil para controlar a temperatura ambiente. Isso significa que poderá interagir com o aquecedor para ativá-lo somente quando necessário, para atingir a temperatura desejada. Esta série de termóstatos ambiente foi projetada de acordo com os mais modernos critérios de segurança, funcionalidade e durabilidade.

2. INFORMAÇÕES SOBRE A SEGURANÇA ADVERTÊNCIAS

 **IMPORTANTE:** Este aparelho não é adequado para o uso de pessoas (inclusive crianças) com capacidades físicas, sensoriais e mentais reduzidas, ou inexperientes, a menos que sejam supervisionadas por uma pessoa responsável pela segurança destas mesmas pessoas. As crianças devem ser vigiadas para que não brinquem com o aparelho.

- ▶ 2.1. Para o uso do termóstato ambiente, siga todas as regulamentações locais e normativa vigente.
- ▶ 2.2. Conectar o termóstato ambiente apenas com valores de tensão e frequência especificados na respetiva placa de identificação.
- ▶ 2.3. Não conecte extensões ao termóstato ambiente.
- ▶ 2.4. Use o termóstato ambiente em local seco, protegido contra possíveis danos.
- ▶ 2.5. Mantenha o termóstato ambiente e todas as suas partes em distância adequada das partes quentes do aquecedor.
- ▶ 2.6. Se o cabo do termóstato ambiente estiver danificado, deverá ser substituído em um centro de assistência técnica para evitar qualquer tipo de risco.
- ▶ 2.7. Quando o aquecedor não for usado, desconecte sempre o termóstato ambiente, pois poderá reativar o aparelho.

3. DESEMBALAGEM

Abra cuidadosamente a embalagem para não danificar o termóstato ambiente. Eliminar a embalagem de acordo com as normas em vigor.

4. MONTAGEM

O termóstato ambiente chega montado e pronto para o uso.

5. LIMPEZA E CONSERVAÇÃO

Se o termóstato ambiente estiver sujo é necessário desconectá-lo da alimentação ou do aquecedor, usar ar de baixa pressão para o sopro e, se necessário, limpá-lo com um pano macio levemente húmido (não use nenhum tipo de detergente).

Para melhor conservar o termóstato ambiente, é recomendável armazená-lo em local seco e afastado de possíveis danos.

6. CONEXÃO DO TERMÓSTATO AMBIENTE

(FIG. 7-8)

Em aquecedores dotados de conexão ao termóstato ambiente ou modelos compatíveis, remova o tampa conectada ao aquecedor e conecte o termóstato.

NOTA: Se o termóstato ambiente não for mais necessário, desconecte-o do aquecedor e restabeleça a tampa (se houver).

7. CONEXÃO E FUNCIONAMENTO

ADVERTÊNCIA: Ler atentamente as "INFORMAÇÕES SOBRE A SEGURANÇA" antes de ligar o aquecedor.

NOTA: Se a temperatura ambiente for superior à temperatura definida no termóstato, o aquecedor não liga.

▶▶▶ **TERMÓSTATO AMBIENTE --MODELO 1-- (FIG. 1):**

▶▶ **7.1. FUNCIONAMENTO:**

- ▶ 7.1.1. Conecte o cabo de alimentação do termóstato ambiente à rede elétrica (FIG. 4).
- ▶ 7.1.2. Conecte o cabo de alimentação do aquecedor ao termóstato ambiente (FIG. 5).
- ▶ 7.1.3. Ligue o aquecedor e defina a temperatura desejada girando o manípulo (FIG. 6).

▶▶▶ **TERMÓSTATO AMBIENTE --MODELO 2-- (FIG. 2):**

▶▶ **7.2. FUNCIONAMENTO:**

- ▶ 7.2.1. Remover a tampa conectada ao aquecedor e conectar o termóstato ambiente ao aquecedor (FIG. 7).
- ▶ 7.2.2. Ligue o aquecedor e defina a temperatura desejada girando o manípulo (FIG. 6).

▶▶▶ **TERMÓSTATO AMBIENTE DIGITAL --MODELO 3-- (FIG. 3):**

▶▶ **7.3.1. CONFIGURAÇÃO TERMÓSTATO:**

Este menu permite definir e regular os parâmetros de funcionamento do termóstato ambiente.

Para acessar o menu:

- ▶ Pressione simultaneamente, por alguns segundos, os botões "+" / "-" (D FIG. 8), no ecrã (A FIG. 8) será exibido "C.O.S.t."
- ▶ Pressione o botão "SET" (C FIG. 8) para deslocar-se no interior do menu até que seja exibida (A FIG. 8) a configuração desejada. Consulte a tabela abaixo como referência [pressione os botões "+" / "-" (D FIG. 8) para definir a configuração correta]:

PARÂMETRO	PRESET	DESCRIÇÃO
dif	0,2 °C	Define o diferencial "ON/OFF" de ação
tEnP	°C	Unidade de medida "°C" / "°F"
Ad.tE	0,2 °C	Correção da sonda de temperatura
rY.OC	1	Tipo de sonda (configuração correta 1)

- ▶ Pressione o botão "SET" (C FIG. 8) para confirmar a configuração.
- ▶ Manter pressionado por alguns segundos o botão "SET" (C FIG. 8) para sair do menu.

▶▶ **7.3.2. FUNCIONAMENTO:**

- ▶ Pressione o botão "SET" (C FIG. 8) para entrar no menu de configuração da temperatura.
- ▶ Pressione os botões "+" / "-" (D FIG. 8) para definir a temperatura desejada.
- ▶ Pressione o botão "SET" (C FIG. 8) para confirmar e sair do menu.

NOTA: Durante o funcionamento do aquecedor, o LED "CHAMA (AQUECIMENTO LIGADO)" ou "NEVE (REFRIGERAÇÃO LIGADA)" (B FIG. 8) acendem para indicar o estado do termóstato ambiente.

▶▶ **7.3.3. EXIBIÇÃO DE TEMPERATURAS REGISTADAS:**

- ▶ Ao pressionar o botão "+" (D FIG. 8) a temperatura máxima registada será exibida.
- ▶ Ao pressionar o botão "-" (D FIG. 8) a temperatura mínima registada será exibida.

NOTA: Para restabelecer o registo, mantenha pressionado por alguns segundos o botão "+" (D FIG. 8), no ecrã (A FIG. 8) será exibido "CLEA".

VIGTIGT: SØRG FOR AT LÆSE OG FORSTÅ DENNE BRUGSVEJLEDNING FØR VARMEAPPARATET TAGES I BRUG. FEJLAGTIG BRUG AF ENHEDEN KAN FORÅRSAGE ALVORLIGE ELLER DØDELIGE KVÆSTELSER. GEM VEJLEDNINGEN FOR FREMTIDIG REFERENCE.

1. BESKRIVELSE

Rumtermostaten er et nyttigt tilbehør til at styre rumtemperaturen. Dette betyder, at den kan interagere med varmeapparatet for at kunne aktivere det, når det er nødvendigt, for at opnå den ønskede temperatur. Denne serie af rumtermostater er udviklet i overensstemmelse med de seneste kriterier for sikkerhed, funktionalitet og holdbarhed.

da

2. INFORMATIONER VEDRØRENDE SIKKERHEDEN **ADVARSLER**

 **VIGTIGT:** Apparatet bør ikke anvendes af personer (inkl. børn) med nedsatte fysiske, sensoriske og mentale evner eller uerfarne personer, medmindre de bliver overvåget af en person, der er ansvarlig for deres sikkerhed. Børn skal være under opsyn for at sikre, at de ikke leger med apparatet.

- ▶ **2.1.** Vedrørende brugen af rumtermostaten skal alle gældende lokale vedtægter og love følges.
- ▶ **2.2.** Rumtermostaten må kun få strøm fra en strømkilde med den spænding og frekvens der er angivet på mærkepladen.
- ▶ **2.3.** Tilslut ikke forlængerledninger til rumtermostaten.
- ▶ **2.4.** Brug rumtermostaten på et tørt sted væk fra mulige skader.
- ▶ **2.5.** Opbevar rumtermostaten og alle dens dele i passende afstand fra varmeapparatets varme dele.
- ▶ **2.6.** Hvis strømkablet til rumtermostaten forekommer beskadiget, skal det udskiftes af servicecenteret for at forebygge enhver risiko.
- ▶ **2.7.** Når varmeapparatet ikke bruges, skal rumtermostaten altid fjernes, da den kan genstarte apparatet.

3. UDPAKNING

Åbn forsigtigt pakken for ikke at beskadige rumtermostaten. Bortskaf emballagen i henhold til gældende regler.

4. SAMLING

Rumtermostaten leveres allerede samlet og klar til brug.

5. RENGØRING OG OPBEVARING

Hvis rumtermostaten er beskidt, skal den kobles fra strømforsyningen eller varmeapparatet, blæses ren med trykluft ved lavt tryk og rengøres med en let fugtig, blød klud hvis det er nødvendigt (brug ikke nogen form for rengøringsmidler).

For en bedre opbevaring af rumtermostaten, anbefales det at opbevare den på et tørt sted, beskyttet mod beskadigelse.

6. TILSLUTNING AF RUMTERMOSTATEN

(FIG. 7-8)

På varmeapparater hvor der kan udføres tilslutning til rumtermostat eller lignende modeller, skal hættten, der er tilsluttet varmeapparatet fjernes rumtermostaten tilsluttes.

BEMÆRK: Hvis der ikke længere er behov for rumtermostaten, skal den frakobles fra varmeapparatet og hættten skal igen sættes på stikket (hvor relevant).

7. TILSLUTNING OG FUNKTION

ADVARSEL: LÆS "SIKKERHEDSINFORMATIONERNE", før varmeapparatet tændes.

BEMÆRK: Hvis stuetemperaturen er højere end temperaturen, der er indstillet på termostaten, tændes varmeapparatet ikke.

►►► RUMTERMOSTAT --MODEL 1-- (FIG. 1):

►► 7.1. BRUG:

- 7.1.1. Tilslut strømkablet på rumtermostaten til lysnettet (FIG. 4).
- 7.1.2. Tilslut strømkablet på varmeapparatet til rumtermostaten (FIG. 5).
- 7.1.3. Tænd for varmeapparatet og indstil den ønskede temperatur ved at dreje på håndtaget (FIG. 6).

►►► RUMTERMOSTAT --MODEL 2-- (FIG. 2):

►► 7.2. BRUG:

- 7.2.1. Fjern proppen fra varmeapparatet og tilslut rumtermostaten til varmeapparatet (FIG. 7).
- 7.2.2. Tænd for varmeapparatet og indstil den ønskede temperatur ved at dreje på håndtaget (FIG. 6).

►►► DIGITAL RUMTERMOSTAT --MODEL 3-- (FIG. 3):

►► 7.3.1. INDSTILLING TERMOSTAT:

Denne menu giver mulighed for at indstille og justere driftsparametrene for rumtermostaten.

Sådan får man adgang til menuen:

- Tryk samtidig på knapperne "+" / "-" i nogle få sekunder (D FIG. 8), på displayet (A FIG. 8) vises teksten "C.O.S.t."
- Tryk på knappen "SET" (C FIG. 8), for at bevæge sig inde i menuen, indtil visningen på displayet (A FIG. 8) af den ønskede indstilling. Se nedenstående tabel for reference [tryk på knapperne "+" / "-" (D FIG. 8) for at udføre den korrekte indstilling]:

PARAMETER	PRESET	BESKRIVELSE
diFF	0,2 °C	Indstil differencen "ON / OFF" for handling
tEnP	°C	Måleenhed "°C" / "°F"
Ad.tE	0,2 °C	Korrektion af temperatursonden
rY.OC	1	Type sonde (korrekt indstilling 1)

- Tryk på knappen "SET" (C FIG. 8) for at bekræfte indstillingen.
- Tryk på knappen "SET" og hold den nede i et par sekunder (C FIG. 8) for at forlade menuen.

►► 7.3.2. BRUG:

- Tryk på knappen "SET" (C FIG. 8) for at åbne menuen for temperaturindstilling.
- Tryk på knapperne "+" / "-" (D FIG. 8) for at indstille den ønskede temperatur.
- Tryk på knappen "SET" (C FIG. 8) for at bekræfte og forlade menuen.

BEMÆRK: Mens varmeapparatet er tændt vil led-pæren "FLAMME (VARME TÆNDT)" eller "SNE (KØLING TÆNDT)" (B FIG. 8) blive tændt for at angive den aktuelle status for rumtermostaten.

►► 7.3.3. VISNING AF DE REGISTREREDE TEMPERATURER:

- Tryk på tasten "+" (D FIG. 8) den maksimalt registrerede temperatur bliver vist.
- Tryk på tasten "-" (D FIG. 8) den minimalt registrerede temperatur bliver vist.

BEMÆRK: For at nulstille registeret skal knappen "+" holdes nede i et par sekunder (D FIG. 8), på displayet (A FIG. 8) vises teksten "CLEA".

TÄRKEÄÄ: LUE JA YMMÄRRÄ TÄMÄN KÄYTTÖOPPAAN SISÄLTÖ ENNEN LÄMMITYSLAITTEEN KÄYTTÖNOTTOA. LAITTEEN VÄÄRINKÄYTTÖ VOI AIHEUTTAA VAKAVIA TAI KUOLETTAVIA VAMMOJA. SÄILYTÄ TÄTÄ KÄYTTÖOHJETTA TULEVAA TARVETTA VARTEN.

1. KUVAUS

Huonetermostaatti on hyödyllinen väline ympäristön lämpötilan hallintaan. Tämä tarkoittaa, että se voi olla vuorovaikutuksessa lämmittimen kanssa aktivoitakseen sen vain tarvittaessa, halutun lämpötilan saavuttamiseksi. Nämä huonetermostaatit on suunniteltu uusimpien turvallisuus-, toimivuus- ja kestävyyskriteereiden mukaan.

fi

2. TIETOA TURVALLISUUDESTA VAROITUKSET

 **TÄRKEÄÄ:** Tämä laite ei sovellu fyysisesti tai henkisesti rajoittuneiden henkilöiden käyttöön (lapset mukaan lukien) tai henkilöiden, joilla ei ole käyttöön liittyvää kokemusta, ellei heidän toimintaansa valvo ja opeta heidän turvallisuudesta vastaavat henkilöt. Lapsia on valvottava, jotta varmistetaan että he eivät leiki laitteella.

- ▶ 2.1. Noudata huonetermostaatin käytössä kaikkia paikallisia määräyksiä ja voimassa olevia lakeja.
- ▶ 2.2. Käytä huonetermostaatissa yksinomaan sen tunnistekilvessä merkittyä sähköjännitettä ja -taajuutta.
- ▶ 2.3. Älä yhdistä huonetermostaattiin jatkojohtoja.
- ▶ 2.4. Käytä huonetermostaattia kuivassa paikassa suojassa mahdollisilta vaurioilta.
- ▶ 2.5. Säilytä huonetermostaattia ja kaikkia sen osia sopivalla etäisyydellä lämmityslaitteen kuumista osista.
- ▶ 2.6. Jos huonetermostaatin virtajohto vahingoittuu, vaihdata se uuteen teknisessä huollossa, jotta riskeiltä vältyttäisiin.
- ▶ 2.7. Kun lämmityslaite ei ole käytössä, kytke huonetermostaatti aina irti, koska se voi käynnistää laitteen.

3. PAKKAUKSEN PURKAMINEN

Avaa pakkaus huolella, varoen huonetermostaatin vaurioitumista. Hävitä pakkaus voimassa olevien määräysten mukaan.

4. KOKOONPANO

Huonetermostaatti saapuu jo pakattuna ja valmiina käyttöön.

5. PUHDISTUS JA SÄILYTYS

Jos huonetermostaatti on likaantunut, se on kytkettävä irti virtalähteestä tai lämmityslaitteesta, puhalla sitä matalalla paineella ja puhdista tarvittaessa hieman kostutetulla, pehmeällä liinalla (älä käytä pesuaineita).

Huonetermostaatin hyvän säilymisen takaamiseksi suosittelemme sijoittamaan sen kuivaan paikkaan ja suojaan mahdollisilta vaurioilta.

6. HUONETERMOSTAATIN KYTKENTÄ

(KUVA 7-8)

Lämmityslaitteissa, joissa on mahdollisuus huonetermostaatin kytkemiseen, poista lämmityslaitteeseen liitetty korkki ja liitä siihen huonetermostaatti. HUOM: Jos huonetermostaatti ei ole enää tarpeellinen, kytke se irti lämmityslaitteesta ja aseta korkki takaisin pistokkeeseen (kun käytössä).

7. KYTKENTÄ JA TOIMINTA

VAROITUS: Lue huolellisesti kohta ”TIETOA TURVALLISUUDESTA”, ennen lämmityslaitteen käynnistämistä.

HUOM: Jos ympäristön lämpötila on korkeampi kuin termostaattiin asetettu, lämmityslaite ei käynnisty.

▶▶▶ **HUONETERMOSTAATTI --MALLI 1-- (KUVA 1):**

▶▶ **7.1. TOIMINTA:**

- ▶ 7.1.1. Kytke huonetermostaatin virtajohto sähköverkkoon (KUVA 4).
- ▶ 7.1.2. Kytke lämmityslaitteet virtajohto huonetermostaattiin (KUVA 5).
- ▶ 7.1.3. Käynnistä lämmityslaite ja aseta haluttu lämpötila nuppia kääntämällä (KUVA 6).

▶▶▶ **HUONETERMOSTAATTI --MALLI 2-- (KUVA 2):**

▶▶ **7.2. TOIMINTA:**

- ▶ 7.2.1. Irrota lämmityslaitteeseen kiinnitetty korkki ja kytke huonetermostaatti lämmityslaitteeseen (KUVA 7).
- ▶ 7.2.2. Käynnistä lämmityslaite ja aseta haluttu lämpötila nuppia kääntämällä (KUVA 6).

▶▶▶ **DIGITAALINEN HUONETERMOSTAATTI --MALLI 3-- (KUVA 3):**

▶▶ **7.3.1. TERMOSTAATIN ASETUKSET:**

Tämän valikon kautta on mahdollista asettaa ja säätää huonetermostaatin toimintaparametreja.

Valikkoon pääsy:

- ▶ Paina muutaman sekunnin ajan samanaikaisesti painikkeita “+” / “-” (D KUVA 8), näyttöön (A KUVA 8) tulee näkyviin ”C.O.S.t.”.
- ▶ Paine painiketta ”SET” (C KUVA 8) valikon selaamiseksi, kunnes näytössä (A KUVA 8) näkyy haluttu asetus. Käytä viitteenä seuraavaa taulukkoa [paina painikkeita “+” / “-” (D KUVA 8) oikean asetuksen säätämiseksi]:

PARAMETRI	ESIASETUS	KUVAUS
diFF	0,2 °C	Säätää toiminnan ”ON/OFF” differentiaalilin
tEnP	°C	Mittayksikkö “°C” / “°F”
Ad.tE	0,2 °C	Lämpötila-anturin korjaus
rY.OC	1	Anturin tyyppi (Oikea asetus 1)

- ▶ Paine painiketta ”SET” (C KUVA 8) asetuksen vahvistamiseksi.
- ▶ Pidä painettuna muutaman sekunnin ajan painiketta ”SET” (C KUVA 8) valikosta poistumiseksi.

▶▶ **7.3.2. TOIMINTA:**

- ▶ Paine painiketta ”SET” (C KUVA 8) lämpötilan asetusvalikkoon siirtymiseksi.
- ▶ Paine painikkeita “+” / “-” (D KUVA 8) halutun lämpötilan asettamiseksi.
- ▶ Paine painiketta ”SET” (C KUVA 8) vahvistamiseksi ja valikosta poistumiseen.

HUOM: Lämmityslaitteen toiminnan aikana merkkivalot ”LIEKKI (LÄMMITYS PÄÄLLÄ)” tai ”LUMI (JÄÄHDYTYS PÄÄLLÄ)” (B KUVA 8) syttyvät osoittamaan huonetermostaatin tilaa.

▶▶ **7.3.3. TALLENNETTujen LÄMPÖTILOJEN NÄYTTÖ:**

- ▶ Painamalla painiketta “+” (D KUVA 8) näytetään tallennettu maksimilämpötila.
- ▶ Painamalla painiketta “-” (D KUVA 8) näytetään tallennettu minimilämpötila.

HUOM: Rekisterin nollaamiseksi pidä joitakin sekunteja painettuna painiketta “+” (D KUVA 8), näytössä (A KUVA 8) näytetään viesti ”CLEA”.

VIKTIG: LES OG FORSTÅ DENNE BRUKSANVISNINGEN FØR DETTE VARMEAPPARATET SETTES I DRIFT. FEIL BRUK AV ENHETEN KAN RESULTERE I ALVORLIGE ELLER DØDELIGE SKADER. TA VARE PÅ DENNE BRUKSANVISNINGEN FOR FREMTIDIG REFERANSE.

1. BESKRIVELSE

Romtermostaten er et nyttig tilleggsutstyr for å kontrollere romtemperaturen. Dette betyr at den kan samhandle med varmeapparatet slik at dette aktiveres kun ved behov, for å oppnå ønsket temperatur. Denne serien romtermostater er utformet i henhold til de mest moderne standarder for sikkerhet, funksjonalitet og varighet.

no

2. SIKKERHETSINFORMASJON

ADVARSLER



VIKTIG: Apparatet er ikke egnet for personer (inkludert barn) med reduserte fysiske, sensoriske eller mentale evner, eller manglende erfaring og kunnskap, med mindre de kontrolleres av en person som er ansvarlig for deres sikkerhet. Barn må kontrolleres, slik at de ikke leker med apparatet.

- ▶ 2.1. For bruk av romtermostaten må du følge alle lokale forskrifter og gjeldende regelverk.
- ▶ 2.2. Forsyn romtermostaten kun med den spenning og frekvens som er angitt på merkeskiltet.
- ▶ 2.3. Ikke koble skjøteledninger til romtermostaten.
- ▶ 2.4. Bruk romtermostaten på et tørt sted og beskyttet mot eventuelle skader.
- ▶ 2.5. Oppbevar romtermostaten og alle dens deler i egnet avstand fra varmeapparatets varme deler.
- ▶ 2.6. Hvis romtermostaten er skadet må den, for å unngå enhver risiko, byttes ut av teknisk service.
- ▶ 2.7. Når varmeapparatet ikke er i bruk må du alltid koble fra romtermostaten, da den kan starte enheten på nytt.

3. UTPAKKING

Åpne pakken forsiktig slik at romtermostaten ikke skades. Kast emballasjen iht. gjeldende forskrifter.

4. MONTERING

Romtermostaten kommer allerede montert og klar for bruk.

5. RENGJØRING OG OPPBEVARING

Dersom romtermostaten er skitten koble den fra strømtilførselen eller varmeapparatet og bruk trykkluft ved lavt trykk og om nødvendig en myk klut lett fuktet med vann (ikke bruk noen form for rengjøringsmiddel).

Med den hensikt å skulle bevare romtemperatur på best mulig måte, anbefales det å sette det på et tørt sted og beskyttet mot mulige skader.

6. TILKOBLING AV ROMTERMOSTAT

(FIG. 7-8)

For varmeapparater med mulighet for tilkobling av romtermostat, fjern dekslet som er koblet til varmeapparatet og koble til romtermostaten.

MERK: Dersom romtermostaten ikke trengs lenger, koble den fra varmeapparatet og sett dekslet over uttaket (hvor dette finnes).

7. TILKOBLING OG FUNKSJON

ADVARSEL: Les nøye "SIKKERHETSINFORMASJON", før varmeapparatet slås på.

MERK: Hvis romtemperaturen er høyere enn innstilt temperatur på romtermostaten vil ikke varmeapparatet starte.

▶▶▶ **ROMTERMOSTAT --MODELL 1-- (FIG. 1):**

▶▶ **7.1. DRIFT:**

- ▶ 7.1.1. Sett romtermostatens strømledning i stikkontakten (FIG. 4).
- ▶ 7.1.2. Koble varmeapparatets strømledning til romtermostaten (FIG. 5).
- ▶ 7.1.3. Slå på varmeapparatet og instill inn ønsket temperatur ved å vri på bryteren (FIG. 6).

▶▶▶ **ROMTERMOSTAT --MODELL 2-- (FIG. 2):**

▶▶ **7.2. DRIFT:**

- ▶ 7.2.1. Fjern pluggen festet til varmeapparatet og koble til romtermostaten til varmeapparatet (FIG. 7).
- ▶ 7.2.2. Slå på varmeapparatet og instill inn ønsket temperatur ved å vri på bryteren (FIG. 6).

▶▶▶ **DIGITAL ROMTERMOSTAT --MODELL 3-- (FIG. 3):**

▶▶ **7.3.1. INNSTILLING TERMOSTAT:**

På denne menyen stiller man inn og justerer driftsparameterne til romtermostaten.

Åpne menyen på følgende måte:

- ▶ Trykk, i noen sekunder, samtidig på knappene "+" / "-" (D FIG. 8), på display (A FIG. 8) vises "C.O.S.t."
- ▶ Trykk på knappen "SET" (C FIG. 8), for å forflytte deg på menyen, til ønsket innstilling vises på displayet (A FIG. 8) Bruk tabellen nedenfor som referanse [trykk på knappene "+" / "-" (D FIG. 8) for utføring av korrekt innstilling]:

PARAMETER	FORHÅNDSINNSTILLING	BESKRIVELSE
diFF	0,2 °C	Stiller inn differensial "ON/OFF" for start
tEnP	°C	Måleenhet "°C" / "°F"
Ad.tE	0,2 °C	Korreksjon av temperatursonden
rY.OC	1	Type sonde (Korrekt innstilling 1)

- ▶ Trykk på knappen "SET" (C FIG. 8) for å bekrefte innstillingen.
- ▶ Trykk inn knappen "SET" (C FIG. 8) i noen sekunder for å gå ut av menyen.

▶▶ **7.3.2. DRIFT:**

- ▶ Trykk på knappen "SET" (C FIG. 8) for å gå inn i meny for innstilling av temperaturen.
- ▶ Trykk på knappene "+" / "-" (D FIG. 8) for å stille inn ønsket temperatur.
- ▶ Trykk på knappen "SET" (C FIG. 8) for å bekrefte og gå ut av menyen.

MERK: Når varmeapparatet er i drift vil lysdioden FLAMME (VARME PÅ) eller "SNØ" (KJØLING PÅ) (B FIG. 8) lyse for å angi statusen til romtermostaten.

▶▶ **7.3.3. VISNING AV REGISTRERTE TEMPERATURER:**

- ▶ Ved å trykke på knappen "+" (D FIG. 8) vises maksimal registrert temperatur.
- ▶ Ved å trykke på knappen "-" (D FIG. 8) vises minste registrerte temperatur.

MERK: For å nullstille registeret trykk noen sekunder på knappen "+" (D FIG. 8), på display (A FIG. 8) og så vises "CLEA".

VIKTIGT: SE TILL ATT NI HAR LÄST IGENOM OCH BEGRIPIT VEDERBÖRANDE BRUKSANVISNING INNAN NI DRIFTSÄTTER VÄRMAREN. EN FELAKTIG ANVÄNDNING AV ANORDNINGEN KAN LEDA TILL ALLVARLIGA PERSONSKADOR ELLER DÖDSFALL. FÖRVARA BRUKSANVISNINGEN SOM FRAMTIDA REFERENSMATERIAL.

1. BESKRIVNING

Rumstermostaten är ett användbart tillbehör för att styra rumstemperaturen. Detta innebär att den kan interagera med värmaren för att enbart aktivera den vid behov för att uppnå önskad temperatur. Dessa rumstermostater har utformats enligt de modernaste kriterierna för säkerhet, funktionalitet och hållbarhet.

sv

2. SÄKERHETSINFORMATION VARNINGSFÖRESKRIFTER

 **VIKTIGT:** Denna apparat lämpar sig inte för att användas av personer (inklusive barn) med begränsad fysisk, sensorisk och mental förmåga eller av oerfarna personer. Ett undantag är om personerna i fråga övervakas av en vuxen person som då är ansvarig för deras säkerhet. Barn måste övervakas så att de inte leker med apparaten.

- ▶ **2.1.** Under rumstermostatens användning måste man följa alla lokala förordningar och gällande föreskrifter.
- ▶ **2.2.** Försörj rumstermostaten enbart med el med den spänning och frekvens som anges på märkskylten.
- ▶ **2.3.** Anslut inga förlängningar till rumstermostaten.
- ▶ **2.4.** Använd rumstermostaten på en torr och skyddad plats på avstånd från möjliga skador.
- ▶ **2.5.** Förvara rumstermostaten och alla dess delar på ett tillräckligt avstånd från värmarens heta delar.
- ▶ **2.6.** Om rumstermostatens nätsladd är trasig, måste den ersättas av ett teknisk servicecenter, för att undvika eventuella risker.
- ▶ **2.7.** När värmaren inte används ska du alltid koppla bort rumstermostaten, eftersom den kan starta om anordningen.

3. UPPACKNING

Öppna förpackningen försiktigt för att inte skada rumstermostaten. Kassera förpackningen enligt gällande föreskrifter.

4. MONTERING

Rumstermostaten levereras förmonterad och redo att användas.

5. RENGÖRING OCH FÖRVARNING

Om rumstermostaten är smutsig måste den kopplas bort från strömförsörjningen eller värmaren, för att blåsas ren med lågtrycksluft och vid behov rengöras med en lätt fuktig mjuk trasa (använd inte någon typ av rengöringsmedel).

För att lagra rumstermostaten på bästa sätt rekommenderar vi att du förvarar den på en torr plats, skyddad från möjliga skador.

6. ANSLUTNING AV RUMSTERMOSTAT

(FIG. 7-8)

På värmare som är förberedda för anslutning av rumstermostat eller kompatibla modeller ska ni avlägsna det lock som är anslutet till värmaren och ansluta rumstermostaten.

OBSERVERA: Om rumstermostaten inte längre behövs, ska du koppla loss den från värmaren och sätta tillbaka locket på uttaget (där så förutses).

7. ANSLUTNING OCH DRIFT

VARNING: Läs noggrant "SÄKERHETSINFORMATION" innan du slår på värmaren.

OBSERVERA: Om rumstemperaturen är högre än temperaturen som ställts in på termostaten slås inte värmaren på.

►►► **RUMSTERMOSTAT --MODELL 1-- (FIG. 1):**

►► **7.1. DRIFT:**

- 7.1.1. Anslut termostatens strömkabel till elnätet (FIG. 4).
- 7.1.2. Anslut värmarens strömkabel till rumstermostaten (FIG. 5).
- 7.1.3. Slå på värmaren och ställ in önskad temperatur genom att vrida på reglaget (FIG. 6).

►►► **RUMSTERMOSTAT --MODELL 2-- (FIG. 2):**

►► **7.2. DRIFT:**

- 7.2.1. Ta bort locket som är anslutet till värmaren och anslut rumstermostaten till värmaren (FIG. 7).
- 7.2.2. Slå på värmaren och ställ in önskad temperatur genom att vrida på reglaget (FIG. 6).

sv

►►► **RUMSTERMOSTAT --MODELL 3-- (FIG. 3):**

►► **7.3.1. TERMOSTATENS INSTÄLLNING:**

På den här menyn ställer man in och justerar driftsparametrarna för rumstermostaten.

Gör så här för att öppna menyn:

- Tryck in knapparna "+" / "-" samtidigt i några sekunder (D FIG. 8), på displayen (A FIG. 8) visas "C.O.S.t."
- Tryck på knappen "SET" (C FIG. 8), för att förflytta dig på menyn, tills önskad inställning visas på displayen (A FIG. 8). Se tabellen nedan som en referens [tryck på knapparna "+" / "-" (D FIG. 8) för att ställa in rätt inställning]:

PARAMETER	FÖRINSTÄLLNING	BESKRIVNING
diFF	0,2 °C	Ställer in "PÅ/AV" -differens för utlösning
tEnP	°C	Mätenhet "°C" / "°F"
Ad.tE	0,2 °C	Korrigerings av temperaturgivaren
rY.OC	1	Typ av givare (korrekt inställning 1)

- Tryck på knappen "SET" (C FIG. 8) för att bekräfta inställningen.
- Håll knappen "SET" (C FIG. 8) intryckt i några sekunder för att lämna menyn.

►► **7.3.2. DRIFT:**

- Tryck på knappen "SET" (C FIG. 8) för att öppna temperaturens inställningstemperatur.
- Tryck på knapparna "+" / "-" (D FIG. 8) för att ställa in önskad temperatur.
- Tryck på knappen "SET" (C FIG. 8) för att bekräfta och lämna menyn.

OBSERVERA: Under värmarens drift tänds lysdioderna "ELDLÅGA" (PÅSLAGEN UPPVÄRMNING) ELLER "SNÖ" (PÅSLAGEN NEDKYLNING) (B FIG. 8) för att ange rumstermostatens status.

►► **7.3.3. VISNING AV REGISTRERADE TEMPERATURER:**

- Om man trycker på knappen "+" (D FIG. 8) visas den maximalt registrerade temperaturen.
- Om man trycker på knappen "-" (D FIG. 8) visas den minsta registrerade temperaturen.

OBSERVERA: Håll knappen "+" intryckt i några sekunder för att nollställa registret (D FIG. 8), på displayen (A FIG. 8) visas "CLEA".

WAŻNE: PRZED URUCHOMIENIEM NAGRZEWNICY NALEŻY UWAŻNIE PRZECZYTAĆ I ZROZUMIEĆ NINIEJSZĄ INSTRUKCJĘ OBSŁUGI. BŁĘDNE UŻYCIĘ URZĄDZENIA MOŻE SPOWODOWAĆ POWAŻNE LUB ŚMIERTELNE OBRAŻENIA. NINIEJSZĄ INSTRUKCJĘ NALEŻY ZACHOWAĆ NA PRZYSZŁOŚĆ.

1. OPIS

Sterownik pokojowy jest urządzeniem przydatnym do sterowania temperaturą otoczenia. Oznacza to, że może działać razem z nagrzewnicą, aby ją uruchamiać tylko wtedy, gdy to konieczne w celu osiągnięcia pożądanej temperatury. Ta seria sterowników pokojowych została zaprojektowana zgodnie z najnowszymi kryteriami bezpieczeństwa, funkcjonalności i trwałości.

pl

2. INFORMACJE DOTYCZĄCE BEZPIECZEŃSTWA OSTRZEŻENIA

 **WAŻNE:** Niniejsze urządzenie nie jest przystosowane do używania przez osoby (łącznie z dziećmi) o ograniczonych zdolnościach fizycznych, sensorycznych i psychicznych lub przez osoby niedoświadczone, chyba że pod nadzorem osoby odpowiedzialnej za ich bezpieczeństwo. Należy kontrolować dzieci, aby mieć pewność, że nie bawią się urządzeniem.

- ▶ 2.1. Podczas użytkowania sterownika pokojowego należy przestrzegać przepisów miejscowych oraz innych obowiązujących przepisów.
- ▶ 2.2. Napięcie i częstotliwość zasilania sterownika pokojowego powinny być zgodne z wartościami podanymi na jej tabliczce znamionowej.
- ▶ 2.3. Do sterownika pokojowego nie należy przyłączać przedłużaczy.
- ▶ 2.4. Sterownika pokojowego należy używać w suchym miejscu, chronionym przed ewentualnym uszkodzeniem.
- ▶ 2.5. Sterownik pokojowy i wszystkie jego części powinny się znajdować w odpowiedniej odległości od nagranych części nagrzewnicy.
- ▶ 2.6. W celu uniknięcia wszelkiego ryzyka, uszkodzony kabel sterownika pokojowego powinien być wymieniony przez autoryzowane centrum pomocy technicznej.
- ▶ 2.7. Gdy nie korzysta się z nagrzewnicy, należy zawsze odłączyć sterownik pokojowy, ponieważ mógłby uruchomić urządzenie.

3. ROZPAKOWYWANIE

Opakowanie należy otwierać ostrożnie, aby nie uszkodzić sterownika pokojowego. Zlikwidować opakowanie zgodnie z obowiązującymi przepisami.

4. MONTAŻ

Sterownik pokojowy dociera w stanie już zmontowanym i gotowym do użycia.

5. CZYSZCZENIE I KONSERWACJA

Jeśli sterownik pokojowy jest brudny, należy go odłączyć od zasilania elektrycznego lub nagrzewnicy, przedmuchać powietrzem pod niskim ciśnieniem i w razie potrzeby wyczyścić lekko zwilżoną miękką ściereczką (nie należy używać żadnych detergentów).

Aby zachować sterownik pokojowy w jak najlepszym stanie, wskazane jest odłożenie go w suche miejsce i chronione przed możliwością uszkodzenia.

6. POŁĄCZENIE STEROWNIKA POKOJOWEGO

(RYS. 7-8)

W nagrzewnicach przystosowanych do przyłączenia sterownika pokojowego lub kompatybilnych modelach należy usunąć zatyczkę połączoną z nagrzewnicą i przyłączyć sterownik pokojowy.

UWAGA: jeśli sterownik pokojowy jest zbędny, odłączyć go od nagrzewnicy i założyć osłonę na gniazdo (gdzie występuje taka konieczność).

7. POŁĄCZENIE I DZIAŁANIE

OSTRZEŻENIE: Przed włączeniem nagrzewnicy należy uważnie przeczytać „INFORMACJE DOTYCZĄCE BEZPIECZEŃSTWA”.

UWAGA: Jeśli temperatura otoczenia przekracza temperaturę ustawioną na sterowniku, nagrzewnica się nie włącza.

▶▶▶ **STEROWNIK POKOJOWY --MODEL 1-- (RYS. 1):**

▶▶ **7.1. DZIAŁANIE:**

- ▶ 7.1.1. Kabel zasilający sterownika pokojowego przyłączyć do sieci elektrycznej (RYS. 4).
- ▶ 7.1.2. Kabel zasilający nagrzewnicy przyłączyć do sterownika pokojowego (RYS. 5).
- ▶ 7.1.3. Włączyć nagrzewnicę i ustawić pożądaną temperaturę, przekręcając pokrętkę (RYS. 6).

▶▶▶ **STEROWNIK POKOJOWY --MODEL 2-- (RYS. 2):**

▶▶ **7.2. DZIAŁANIE:**

- ▶ 7.2.1. Usunąć zatyczkę połączoną z nagrzewnicą i przyłączyć sterownik pokojowy do nagrzewnicy (RYS. 7).
- ▶ 7.2.2. Włączyć nagrzewnicę i ustawić pożądaną temperaturę, przekręcając pokrętkę (RYS. 6).

▶▶▶ **CYFROWY STEROWNIK POKOJOWY --MODEL 3-- (RYS. 3):**

▶▶ **7.3.1. USTAWIANIE STEROWNIKA:**

To menu służy do ustawiania i regulowania parametrów działania sterownika pokojowego.

Aby wejść do menu:

- ▶ Wcisnąć na kilka sekund, jednocześnie, przyciski „+” / „-” (D RYS. 8), na wyświetlaczu (A RYS. 8) zostanie wyświetlony napis „C.O.S.t.”.
- ▶ Wcisnąć przycisk „SET” (C RYS. 8), aby przemieszczać się po menu, dopóki nie wyświetli się na wyświetlaczu (A RYS. 8) pożądaną wartość. Sprawdzić poniższą wzorcową tabelę [wcisnąć przyciski „+” / „-” (D RYS. 8), aby ustawić poprawną wartość]:

PARAMETR	NASTAWA	OPIS
diFF	0,2°C	Ustawić różniczkę „ON/OFF”
tEnP	°C	Jednostka miary „°C” / „°F”
Ad.tE	0,2°C	Korekcja czujnika temperatury
rY.OC	1	Rodzaj czujnika (Poprawne ustawienie 1)

- ▶ Wcisnąć przycisk „SET” (C RYS. 8), aby potwierdzić wartość.
- ▶ Wcisnąć na kilka sekund przycisk „SET” (C RYS. 8), aby wyjść z menu.

▶▶ **7.3.2. DZIAŁANIE:**

- ▶ Wcisnąć przycisk „SET” (C RYS. 8), aby wejść do menu ustawiania temperatury.
- ▶ Wcisnąć przyciski „+” / „-” (D RYS. 8), aby ustawić pożądaną temperaturę.
- ▶ Wcisnąć przycisk „SET” (C RYS. 8), aby potwierdzić i wyjść z menu.

UWAGA: podczas działania nagrzewnicy dioda LED „PŁOMIEN (OGRZEWANIE WŁĄCZONE)” lub „ŚNIEG (CHŁODZENIE WŁĄCZONE)” (B RYS. 8) włącza się, wskazując stan sterownika pokojowego.

▶▶ **7.3.3. WYŚWIETLANIE ZAPISANEJ TEMPERATURY:**

- ▶ Po wciśnięciu na przycisk „+” (D RYS. 8) jest wyświetlana maksymalna zapisana temperatura.
- ▶ Po wciśnięciu na przycisk „-” (D RYS. 8) jest wyświetlana minimalna zapisana temperatura.

UWAGA: aby wyzerować zapis, wcisnąć na kilka sekund przycisk „+” (D RYS. 8), na wyświetlaczu (A RYS. 8) zostanie wyświetlony napis „CLEA”.

ВАЖНО! ПРОЧЕСТЬ И УСВОИТЬ НАСТОЯЩЕЕ ОПЕРАТИВНОЕ РУКОВОДСТВО ПО ЭКСПЛУАТАЦИИ ПЕРЕД ВВОДОМ В ЭКСПЛУАТАЦИЮ ОБОГРЕВАТЕЛЯ. НЕПРАВИЛЬНАЯ ЭКСПЛУАТАЦИЯ ОБОГРЕВАТЕЛЯ МОЖЕТ СТАТЬ ПРИЧИНОЙ СЕРЬЁЗНЫХ ТРАВМ ИЛИ СМЕРТЕЛЬНЫХ СЛУЧАЕВ. ХРАНИТЬ НАСТОЯЩЕЕ РУКОВОДСТВО ДЛЯ ДАЛЬНЕЙШЕЙ КОНСУЛЬТАЦИИ.

1. ОПИСАНИЕ

Термостат помещения - это аксессуар, способный контролировать температуру в помещении. Это значит, что он может взаимодействовать с обогревателем, запуская его только при необходимости, по достижению нужной температуры. Данные термостаты помещения разработаны в соответствии с самыми современными критериями безопасности, функциональности и продолжительного срока службы.

3. СНЯТИЕ УПАКОВКИ

Аккуратно открывать упаковку, чтобы не повредить термостат помещения. Выполнять утилизацию упаковки в соответствии с действующим законодательством.

4. СБОРКА

Термостат помещения поставляется уже в собранном виде и готовым к эксплуатации.

2. ТЕХНИКА БЕЗОПАСНОСТИ

ПРЕДУПРЕЖДЕНИЯ



ВАЖНО: Не допускается эксплуатация обогревателя лицами (включая детей) с ограниченными физическими, сенсорными, умственными способностями, а также лицами, не обладающими достаточным опытом и знаниями, если они действуют без присмотра лица, отвечающего за их безопасность. Не оставлять детей без присмотра и не разрешать им играть с оборудованием.

- ▶ 2.1. При эксплуатации термостата помещения соблюдать все правила и требования действующего законодательства.
- ▶ 2.2. Напряжение/частота сети питания термостата помещения должны соответствовать данным, указанным на идентификационной табличке.
- ▶ 2.3. Не подсоединять к термостату помещения удлинители.
- ▶ 2.4. Использовать термостат помещения в сухом месте, защищенном от возможных повреждений.
- ▶ 2.5. Держать термостат помещения и все его компоненты на достаточном расстоянии от горячих компонентов обогревателя.
- ▶ 2.6. Если кабель электропитания термостата помещения поврежден, необходимо выполнить его замену в центре сервисного обслуживания, во избежание несчастных случаев.
- ▶ 2.7. Когда обогреватель не используется, отсоединять всегда термостат помещения, так как он может запустить прибор.

5. ОЧИСТКА И ХРАНЕНИЕ

В том случае, если термостат помещения загрязнен, необходимо отсоединить его от электропитания или от обогревателя, продуть воздухом с низким давлением и, при необходимости, можно протереть слегка влажной тканью (не пользоваться никаким моющим средством).

Для наилучшего хранения термостата помещения рекомендуется разместить его в сухом помещении так, чтобы он был защищен от возможных повреждений.

6. ПОДКЛЮЧЕНИЕ ТЕРМОСТАТА ПОМЕЩЕНИЯ

(РИС. 7-8)

В моделях обогревателей с возможностью подключения термостата помещения, или совместимых с ним, снять крышку и подключить термостат помещения.

ПРИМЕЧАНИЕ: В том случае, если нет больше необходимости в термостате помещения, отсоединить его от обогревателя и снова надеть колпачок на розетку (где предусмотрен).

7. ПОДСОЕДИНЕНИЕ И ФУНКЦИОНИРОВАНИЕ

ПРЕДУПРЕЖДЕНИЕ: Внимательно прочтите "ИНФОРМАЦИЮ ПО ТЕХНИКЕ БЕЗОПАСНОСТИ", перед тем, как включить обогреватель.

ПРИМЕЧАНИЕ: Если температура окружающей среды превышает температуру, заданную на термостате, обогреватель не включается.

▶▶▶ ТЕРМОСТАТ ПОМЕЩЕНИЯ --МОДЕЛЬ 1-- (РИС. 1):

▶▶ 7.1. ФУНКЦИОНИРОВАНИЕ:

- ▶ 7.1.1. Подсоединить кабель электропитания к электрической сети (РИС. 4).
- ▶ 7.1.2. Подсоединить кабель электропитания обогревателя к термостату помещения (РИС. 5).
- ▶ 7.1.3. Включить обогреватель и задать нужную температуру, покрутив ручку (РИС. 6).

▶▶▶ ТЕРМОСТАТ ПОМЕЩЕНИЯ --МОДЕЛЬ 2-- (РИС. 2):

▶▶ 7.2. ФУНКЦИОНИРОВАНИЕ:

- ▶ 7.2.1. Снять крышку, соединенную с обогревателем, и подключить термостат помещения к обогревателю (РИС. 7).
- ▶ 7.2.2. Включить обогреватель и задать нужную температуру, покрутив ручку (РИС. 6).

ru

▶▶▶ ЦИФРОВОЙ ТЕРМОСТАТ ПОМЕЩЕНИЯ --МОДЕЛЬ 3-- (РИС. 3):

▶▶ 7.3.1. НАСТРОЙКА ТЕРМОСТАТА:

Это меню позволяет задать и настроить параметры работы термостата помещения.

Для входа в меню:

- ▶ Нажать в течение нескольких секунд одновременно кнопки "+" / "-" (D РИС. 8), на дисплее (A РИС. 8) появится сообщение "C.O.S.t."
- ▶ Нажать кнопку "SET" (C РИС. 8), чтобы перемещаться по меню, пока не появится на дисплее (A РИС. 8) нужное значение настройки. Руководствоваться контрольной таблицей, приведенной ниже [нажать на кнопки "+" / "-" (D РИС. 8), чтобы задать правильную настройку]:

ПАРАМЕТР	ПРЕДВАРИТЕЛЬНАЯ НАСТРОЙКА	ОПИСАНИЕ
diFF	0,2 °C	Задать значение дифференциального "ON/OFF" для срабатывания
tEnP	°C	Единица измерения "°C" / "°F"
Ad.tE	0,2 °C	Корректировка температурного датчика
rY.OC	1	Тип датчика (Правильная настройка 1)

- ▶ Нажать кнопку "SET" (C РИС. 8) для подтверждения настройки.
- ▶ Держать нажатой в течение нескольких секунд кнопку "SET" (C РИС. 8) для выхода из меню.

▶▶ 7.3.2. ФУНКЦИОНИРОВАНИЕ:

- ▶ Нажать кнопку "SET" (C РИС. 8) для входа в меню настроек температуры.
- ▶ Нажать кнопки "+" / "-" (D РИС. 8), чтобы установить нужную температуру.
- ▶ Нажать кнопку "SET" (C РИС. 8), чтобы подтвердить и выйти из меню.

ПРИМЕЧАНИЕ: Во время работы обогревателя, светодиоды "FIAMMA (пламя) (ОТОПЛЕНИЕ ВКЛЮЧЕНО)" о "NEVE (снежинка) (ОХЛАЖДЕНИЕ ВКЛЮЧЕНО)" (B РИС. 8) включаются, указывая на режим работы термостата помещения.

▶▶ 7.3.3. ОТОБРАЖЕНИЕ ЗАПИСАННЫХ ТЕМПЕРАТУР:

- ▶ Нажать кнопку "+" (D РИС. 8), отобразится максимальная записанная температура.
- ▶ При нажатии на кнопку "+" (D РИС. 8), отобразится минимальная записанная температура.

ПРИМЕЧАНИЕ: Чтобы очистить журнал, держать нажатой в течение нескольких секунд кнопку "+" (D РИС. 8), на дисплее (A РИС. 8) появится сообщение "CLEA".

DŮLEŽITÉ: PŘED SPUŠTĚNÍM OHŘÍVAČE SI PŘEČTĚTE A POCHOPTĚTE TENTO NÁVOD K OBSLUZE. NESPRÁVNÉ POUŽITÍ ZAŘÍZENÍ MŮŽE MÍT ZA NÁSLEDEK VÁŽNÉ ZRANĚNÍ NEBO SMRT. USCHOVEJTE TENTO NÁVOD PRO BUDOUCÍ POUŽITÍ.

1. POPIS

Pokojový termostat je užitečným doplňkem pro řízení teploty v místnosti. To znamená, že může spolupracovat s ohřívačem, aby jej aktivoval pouze v případě potřeby, aby se dosáhla požadovaná teplota. Tato řada pokojových termostatů byla navržena podle nejmodernějších bezpečnostních a funkčních kritérií a kritérií pro zajištění dlouhodobé životnosti.

2. BEZPEČNOSTNÍ

INFORMACE

UPOZORNĚNÍ

 **DŮLEŽITÉ:** Tento spotřebič není určen pro používání osobami (včetně dětí) se sníženými fyzickými, smyslovými nebo duševními schopnostmi, nebo nezkušenými osobami, pokud nejsou pod dohledem osoby odpovědné za jejich bezpečnost. Děti musí být pod dozorem, aby se zajistilo, že si nebudou s přístrojem hrát.

- ▶ 2.1. Při používání pokojového termostatu dodržujte všechny místní předpisy a platné normy.
- ▶ 2.2. Napájejte pokojový termostat pouze proudem s napětím a frekvencí, jak je uvedeno na typovém štítku.
- ▶ 2.3. Nepřipojujte k pokojovému termostatu prodlužovací šňůry.
- ▶ 2.4. Pokojový termostat používejte na suchém místě chráněném před možným poškozením.
- ▶ 2.5. Pokojový termostat a všechny jeho části udržujte v dostatečné vzdálenosti od horkých částí ohřívače.
- ▶ 2.6. Je-li kabel pokojového termostatu poškozený, musí být vyměněn servisní technickou službou, aby se předešlo jakémukoli riziku.
- ▶ 2.7. Pokud se ohřívač nebude používat, vždy odpojte pokojový termostat, mohl by způsobit zapnutí spotřebiče.

3. VYBALENÍ

Balíček opatrně otevřete, aby nedošlo k poškození pokojového termostatu. Obal zlikvidujte v souladu s platnými předpisy.

4. MONTÁŽ

Pokojový termostat je dodán již smontovaný a připraven k použití.

5. ČIŠTĚNÍ A SKLADOVÁNÍ

Pokud je pokojový termostat znečištěný, musí být odpojen od napájení nebo od ohřívače, vyfoukán nízkotlakým vzduchem a případně očištěn lehce navlhčeným měkkým hadříkem (nepoužívejte žádný čisticí prostředek).

Pro co nejlepší uchování pokojového termostatu se doporučuje uložit jej na suchém místě, chráněném před poškozením.

6. PŘIPOJENÍ POKOJOVÉHO TERMOSTATU

(OBR. 7-8)

U ohřívačů vybavených připojením pokojového termostatu nebo kompatibilních modelů odstraňte uzávěr na ohřívači a připojte pokojový termostat.

POZNÁMKA: Pokud již pokojový termostat nepotřebujete, odpojte jej od ohřívače a namontujte zpátky kryt na zásuvku (je-li k dispozici).

7. PŘIPOJENÍ A PROVOZ

UPOZORNĚNÍ: Před zapnutím ohřívače si pozorně přečtěte „INFORMACE O BEZPEČNOSTI“.
POZNÁMKA: Pokud je teplota v místnosti vyšší než teplota nastavená na termostatu, ohřívač se nezapne.

▶▶▶ **POKOJOVÝ TERMOSTAT -- MODEL 1-- (OBR. 1):**

▶▶ **7.1. PROVOZ:**

- ▶ 7.1.1. Připojte napájecí kabel pokojového termostatu k elektrické síti (OBR. 4).
- ▶ 7.1.2. Připojte napájecí kabel ohřívače k pokojovému termostatu (OBR. 5).
- ▶ 7.1.3. Zapněte ohřívač a nastavte požadovanou teplotu otočením knoflíku (OBR. 6).

▶▶▶ **POKOJOVÝ TERMOSTAT -- MODEL 2-- (OBR. 2):**

▶▶ **7.2. PROVOZ:**

- ▶ 7.2.1. Vyměňte konektor připojený k ohřívači a připojte pokojový termostat k ohřívači (OBR. 7).
- ▶ 7.2.2. Zapněte ohřívač a nastavte požadovanou teplotu otočením knoflíku (OBR. 6).

▶▶▶ **DIGITÁLNÍ POKOJOVÝ TERMOSTAT -- MODEL 3-- (OBR. 3):**

▶▶ **7.3.1. NASTAVENÍ TERMOSTATU:**

Toto menu umožňuje nastavit a upravit provozní parametry pokojového termostatu.

Pro vstup do menu:

- ▶ Stiskněte současně na několik sekund tlačítka „+“/„-“ (D OBR. 8), na displeji (A OBR. 8) se zobrazí se „C.O.S.t.“.
- ▶ Stiskem tlačítka „SET“ (C OBR. 8) se pohybujte v menu, až dokud se na displeji nezobrazí (A OBR. 8) požadované nastavení. Prohlédněte si tabulku uvedenou níže, která slouží jako reference [stiskněte tlačítka „+“/„-“ (D OBR. 8) pro nastavení správného nastavení]:

PARAMETR	PŘEDNASTAVENÍ	POPIS
diFF	0,2 °C	Nastavuje rozdíl „ZAP/VYP“ pro akci
tEnP	°C	Jednotka měření „°C“/„°F“
Ad.tE	0,2 °C	Korekce teplotní sondy
rY.OC	1	Typ sondy (správné nastavení 1)

- ▶ Stiskem tlačítka „SET“ (C OBR. 8) pro potvrzení nastavení.
- ▶ Stiskněte a několik sekund podržte tlačítko „SET“ (C OBR. 8) pro opuštění menu.

▶▶ **7.3.2. PROVOZ:**

- ▶ Stiskem tlačítka „SET“ (C OBR. 8) vstoupíte do menu nastavení teploty.
- ▶ Stiskněte tlačítka „+“/„-“ (D OBR. 8) pro nastavení požadované teploty.
- ▶ Stiskem tlačítka „SET“ (C OBR. 8) pro potvrzení a opuštění menu.

POZNÁMKA: Během provozu ohřívače se rozsvítí led „PLAMEN (ZAPNUTÉ VYTÁPĚNÍ)“ nebo „SNĚHOVÁ VLOČKA (ZAPNUTÉ OCHLAZOVÁNÍ)“ (B OBR. 8) pro indikaci stavu pokojového termostatu.

▶▶ **7.3.3. ZOBRAZENÍ ZAZNAMENANÝCH TEPLOT:**

- ▶ Stisknutím tlačítka „+“ (D OBR. 8) se zobrazí maximální zaznamenaná teplota.
- ▶ Stisknutím tlačítka „-“ (D OBR. 8) se zobrazí nejnižší zaznamenaná teplota.

POZNÁMKA: Chcete-li vynulovat paměť, podržte tlačítko „+“ stisknuté po dobu několika sekund (D OBR. 8), na displeji (A OBR. 8) se zobrazí „CLEA“.

FONTOS: A LÉGMELEGÍTŐ ÜZEMBE HELYEZÉSE ELŐTT FIGYELMESEN OLVASSA EL, ÉS ÉRTSE MEG AZ ALÁBBI HASZNÁLATI UTASÍTÁSBAN LEÍRT INFORMÁCIÓKAT. A BERENDEZÉS HELYTELEN HASZNÁLATA SÚLYOS, AKÁR HALÁLOS TESTI SÉRÜLÉSEKET OKOZHAT. A HASZNÁLATI UTASÍTÁST TARTSA MEG KÉSŐBBI HIVATKOZÁSHOZ.

1. LEÍRÁS

A környezeti hőmérséklet termosztát hasznos tartozék a helyiség hőmérsékletének ellenőrzéséhez. Ez azt jelenti, hogy a környezeti hőmérséklet termosztát csak akkor kapcsolja be a fűtést, amikor szükség van rá a kívánt hőmérséklet eléréséhez. Ez a környezeti hőmérséklet termosztát sozart a legmodernebb biztonságot, működést és élettartamot biztosító követelmények szerint lettek tervezve.

2. BIZTONSÁGI SZABÁLYOK FIGYELMEZTETÉSEK

 **FONTOS: A készüléket csökkent értelmi, fizikai képességű vagy megfelelő tapasztalattal nem rendelkező személyek (beleértve a gyermekeket is) nem használhatják, kivéve, ha biztonságukról gondosodik egy a készülék használatát felügyelő személy. A gyermekeknek ne engedje, hogy játsszanak a készülékkel.**

- ▶ **2.1. A környezeti hőmérséklet termosztát használata során tartsa be a helyi előírásokat és a vonatkozó szabványokat.**
- ▶ **2.2. A környezeti hőmérséklet termosztátot kizárólag olyan hálózatra csatlakoztassa, amelynek feszültsége és frekvenciája megegyezik a készülék azonosító adattábláján feltüntetett frekvencia és feszültség értékekkel.**
- ▶ **2.3. A környezeti hőmérséklet termosztát csatlakoztatásához ne használjon hosszabítót.**
- ▶ **2.4. A környezeti hőmérséklet termosztátot használja száraz, az esetleges sérülésektől védett helyen.**
- ▶ **2.5. Tartsa a környezeti hőmérséklet termosztátot és alkatrészeit a légmelegítő forró elemeitől távol.**
- ▶ **2.6. A balesetveszély elkerülése érdekében ha a környezeti hőmérséklet termosztát sérült, cseréltesse ki márkaszervizben.**
- ▶ **2.7. Ha a légmelegítőt nem használja, kösse ki a környezeti hőmérséklet termosztátot, hogy ne indíthassa el a készüléket.**

3. KICSOMAGOLÁS

A csomagolást óvatosan nyissa ki, hogy a környezeti hőmérséklet termosztát ne sérüljön. A csomagolóanyagokat ártalmatlanítsa az érvényes előírások betartásával.

4. ÖSSZESZERELÉS

A környezeti hőmérséklet termosztát már összeszerelve, használatra készen érkezik.

5. TISZTÍTÁS ÉS TÁROLÁS

Ha a környezeti hőmérséklet termosztáton szennyeződések vannak, kösse ki a tápvezetékét, vagy a légmelegítőhöz csatlakozó vezetékét, fújja át a termosztátot kis nyomású sűrített levegővel, és szükség esetén törölje át egy puha, enyhén megnedvesített ruhával (tisztítószer használata nélkül).

Javasoljuk, hogy a minél megfelelőbb tárolás érdekében helyezze a környezeti hőmérséklet termosztátot száraz és az esetleges károsodásoktól védett helyre.

6. KÖRNYEZETI HŐMÉRSÉKLET TERMOSZTÁT CSATLAKOZTATÁSA

(ÁBRA 7-8)

Termosztát csatlakoztatására előkészített légmelegítő esetén távolítsa el a légmelegítőhöz csatlakoztatott fedelet, és kösse be a környezeti hőmérséklet termosztátot.

MEGJEGYZÉS: Ha a környezeti hőmérséklet termosztátra nincs többé szükség kösse ki a légmelegítőből, és tegye vissza a fedelet a csatlakozóra (ha van).

7. BEKÖTÉS ÉS MŰKÖDÉS

FIGYELMEZTETÉS: A légmelegítő bekapcsolása előtt olvassa el figyelmesen a „BIZTONSÁGI SZABÁLYOK” c. fejezetet.

MEGJEGYZÉS: Ha a környezet hőmérséklete meghaladja a termosztáton beállított értéket, a légmelegítő nem kapcsol be.

▶▶▶ **KÖRNYEZETI HŐMÉRSÉKLET TERMOSZTÁT --MODELL 1-- (ÁBRA 1):**

▶▶ **7.1. MŰKÖDÉS:**

- ▶ 7.1.1. Csatlakoztassa a környezeti hőmérséklet termosztát tápvezetékét az elektromos hálózatra (ÁBRA 4).
- ▶ 7.1.2. Csatlakoztassa a légmelegítő tápvezetékét az elektromos hálózatra (ÁBRA 5).
- ▶ 7.1.3. Kapcsolja be a légmelegítőt, és a forgatógomb segítségével állítsa be a kívánt hőmérsékletet (ÁBRA 6).

▶▶▶ **KÖRNYEZETI HŐMÉRSÉKLET TERMOSZTÁT --MODELL 2-- (ÁBRA 2):**

▶▶ **7.2. MŰKÖDÉS:**

- ▶ 7.2.1. Távolítsa el a légmelegítőhöz csatlakoztatott fedelet, majd kösse be a termosztátot (ÁBRA 7).
- ▶ 7.2.2. Kapcsolja be a légmelegítőt, és a forgatógomb segítségével állítsa be a kívánt hőmérsékletet (ÁBRA 6).

▶▶▶ **DIGITÁLIS KÖRNYEZETI HŐMÉRSÉKLET TERMOSZTÁT --MODELL 3-- (ÁBRA 3):**

▶▶ **7.3.1. A TERMOSZTÁT BEÁLLÍTÁSA:**

Ebben a menüben lehet beállítani a környezeti hőmérséklet termosztát üzemi paramétereit.

A menü megnyitásához:

- ▶ Nyomja meg egyszerre, és tartsa néhány másodpercig lenyomva a „+” / „-” gombokat (D ÁBRA 8), a kijelzőn pedig (A ÁBRA 8) a „C.O.S.t.” felirat látható.
- ▶ A menün belül történő haladáshoz nyomja meg a „SET” gombot (C ÁBRA 8), amíg a kijelzőn (A ÁBRA 8) meg nem jelenik a kívánt beállítás. Tanulmányozza a következő táblázatot viszonyításként [nyomja meg a „+” / „-” gombot (D ÁBRA 8) a helyes beállítás eléréséhez]:

PARAMÉTER	ALAPBE-ÁLLÍTÁS	LEÍRÁS
diFF	0,2 °C	Az be- kikapcsolási (ON/OFF) különbség beállítására szolgál
tEnP	°C	„°C” / „°F” mértékegység
Ad.tE	0,2 °C	A hőmérséklet érzékelő korrekciója
rY.OC	1	Az érzékelő típusa (Helyes beállítás 1)

- ▶ Nyomja meg a „SET” gombot (C ÁBRA 8) a beállítás megerősítéséhez.
- ▶ A menüből való kilépéshez tartsa néhány másodpercig lenyomva a „SET” (C ÁBRA 8) gombot.

▶▶ **7.3.2. MŰKÖDÉS:**

- ▶ Nyomja meg a „SET” gombot (C ÁBRA 8) a hőmérséklet beállításra szolgáló menü megnyitásához.
- ▶ Nyomja meg a „+” / „-” gombokat (D ÁBRA 8) a kívánt hőmérséklet beállításához.
- ▶ Nyomja meg a „SET” gombot (C ÁBRA 8) a megerősítéshez és a menü bezárásához.

MEGJEGYZÉS: A légmelegítő működése közben a „LÁNG (FŰTÉS BEKAPCSOLVA)” vagy “HÓPIHE (HŰTÉS BEKAPCSOLVA)” LED (D ÁBRA 8) kigyullad, és mutatja a környezeti hőmérséklet termosztát állapotát.

▶▶ **7.3.3. A MENTETT HŐMÉRSÉKLETEK MEGJELENÍTÉSE:**

- ▶ A „+” gomb (D ÁBRA 8) megnyomásakor megjelenik a mentett maximum hőmérséklet.
- ▶ A „-” gomb (D ÁBRA 8) megnyomásakor megjelenik a mentett minimum hőmérséklet.

MEGJEGYZÉS: A mentett értékek törléséhez tartsa lenyomva a „+” gombot, (D ÁBRA 8): a kijelzőn (A ÁBRA 8) megjelenik a „CLEA” felirat.

POMEMBNO: PRED ZAČETKOM UPORABE TEGA GRELNIKA PREBERITE UPORABNIŠKA NAVODILA IN SE SEZNANITE Z NJEGOVO VSEBINO. NAPAČNA UPORABA GRELNIKA IMA LAHKO ZA POSLEDICO HUDE POŠKODBE ALI SMRT. TA NAVODILA SKRBNO SHRANITE IN JIH IMEJTE VEDNO PRI ROKI.

1. OPIS

Termostat je koristen pripomoček za kontrolo temperature okolja. To pomeni, da lahko deluje z grelnikom z namenom aktivirati ga le takrat, ko je to potrebno za doseganje želene temperature. Ta serija sobnih termostatov je bila zasnovana glede na najsodobnejše kriterije varnosti, funkcionalnosti in dolge življenjske dobe.

2. INFORMACIJE O VARNOSTI OPOZORILA

 **POMEMBNO:** Te naprave naj ne uporabljajo osebe z zmanjšanimi fizičnimi, senzoričnimi ali umskimi sposobnostmi (vključno z otroki) oziroma s premalo izkušnjami ali znanja, razen če jih pri tem nadzoruje ali usmerja oseba, zadolžena za njihovo varnost. Otroke je treba imeti pod nadzorom, da se z napravo ne bi igrali.

- ▶ 2.1. Pri uporabi termostata spoštujte vse lokalne predpise in veljavno zakonodajo.
- ▶ 2.2. Termostat je treba priključiti na električno napajalno omrežje s takšnimi specifikami napetosti in frekvence, ki so navedene na identifikacijski tablici.
- ▶ 2.3. Na termostat ne povezujte podaljškov.
- ▶ 2.4. Sobni termostat uporabljajte v suhem prostoru, zaščiten pred morebitnimi poškodbami.
- ▶ 2.5. Termostat in vsi njegovi deli morajo biti na ustrezni razdalji od grelnika.
- ▶ 2.6. Če je napajalni kabel termostata poškodovan, ga mora zamenjati servisni center, tako da se izognete vsakemu tveganju.
- ▶ 2.7. Ko grelnika ne uporabljate, vedno izključite termostat, saj bi lahko sam vključil aparat.

3. ODSTRANJEVANJE EMBALAŽE

Pakiranje previdno odprite, in sicer z namenom preprečiti poškodbe termostata. Odložite skladno z veljavnimi normami.

4. SESTAVLJANJE

Sobni termostat je dobavljen že sestavljen in pripravljen za uporabo.

5. ČIŠČENJE IN SHRANJEVANJE

V primeru, da bi se termostat umazal, ga je treba izključiti iz napajanja in iz grelnika, ga preprihati s stisnjenim zrakom pod nizkim tlakom in po potrebi očistiti z mehko, rahlo vlažno krpo (ne uporabljajte nobenih detergentov).

Z namenom boljšega shranjevanja termostata, svetujemo, da ga pospravite na suho mesto in zaščitite pred morebitnimi poškodbami.

6. POVEZAVA TERMOSTATA

(SL. 7-8)

Pri grelnikih, ki imajo predispozicijo za povezavo s sobnim termostatom ali združljivih modelih, odstranite pokrovček, povezan z grelnikom in povežite termostat.

OPOMBA: V primeru, da termostata ne bi več potrebovali, ga izključite iz grelnika in ponastavite kاپico na vtičnici (kjer je to predvideno).

7. PRIKLJUČEK IN DELOVANJE

OPOZORILO: Pozorno preberite "INFORMACIJE O VARNOSTI", preden prižgete grelnik.

OPOMBA: Če je temperatura okolja višja od temperature, nastavljene na termostatu, se grelnik ne prižge.

▶▶▶ **TERMOSTAT ZA OKOLJE --MODEL 1-- (SL. 1):**

▶▶ **7.1. DELOVANJE:**

- ▶ 7.1.1. Povežite napajalni kabel termostata okolja na električno omrežje (SL. 4).
- ▶ 7.1.2. Povežite napajalni kabel grelnika na termostat (SL. 5).
- ▶ 7.1.3. Prižgite grelnik in nastavite želeno temperaturo, tako da obrnete okrogli gumb (SL. 6).

▶▶▶ **TERMOSTAT ZA OKOLJE --MODEL 2-- (SL. 2):**

▶▶ **7.2. DELOVANJE:**

- ▶ 7.2.1. Snemite čep, ki je povezan z grelnikom, in priključite sobni termostat (SL. 7).
- ▶ 7.2.2. Prižgite grelnik in nastavite želeno temperaturo, tako da obrnete okrogli gumb (SL. 6).

▶▶▶ **DIGITALNI SOBNI TERMOSTAT --MODEL 3-- (SL. 3):**

▶▶ **7.3.1. NASTAVITEV TERMOSTATA:**

Ta meni omogoča nastavitve in regulacijo parametrov delovanja sobnega termostata.

Za dostop do menija:

- ▶ Za nekaj sekund sočasno pritisnite gumb " + " / " - " (D SL. 8), na zaslonu (A SL. 8) se bo prikazalo "C.O.S.t.".
- ▶ Pritisnite gumb "SET" (C SL. 8), za pomikanje znotraj menija, dokler se na zaslonu ne pokaže (A SL. 8) zelena nastavitvev. Vzemite spodnjo tabelo kot referenco [pritisnite gumb " + " / " - " (D SL. 8), če želite nastaviti pravilne nastavitve]:

PARAMETER	PREDNASTAVITEV	OPIS
diFF	0,2 °C	Nastavi opravični diferencial "ON/OFF"
tEnP	°C	Merska enota "°C" / "°F"
Ad.tE	0,2 °C	Popravek sonde za temperaturo
rY.OC	1	Vrsta sonde (pravilna nastavitvev 1)

- ▶ Pritisnite gumb "SET" (C SL. 8) za potrditev nastavitvev.
- ▶ Nekaj sekund držite pritisnjen gumb "SET" (C SL. 8) za izhod iz menija.

▶▶ **7.3.2. DELOVANJE:**

- ▶ Pritisnite gumb "SET" (C SL. 8) za vstop v meni za nastavitvev temperature.
- ▶ Pritisnite gumb " + " / " - " (D SL. 8) za nastavitvev zelene temperature.
- ▶ Pritisnite gumb "SET" (C SL. 8) za potrditev in izhod iz menija.

OPOMBA: Med delovanjem grelnika se LED lučke „PLAMEN (OGREVANJE VKLJUČENO)“ ali „SNEG (OHLAJANJE VKLJUČENO)“ (B SL. 8) vključijo in prikazujejo stanje sobnega termostata.

▶▶ **7.3.3. PRIKAZ ZABELEŽENIH TEMPERATUR:**

- ▶ S pritiskom na gumb " + " (D FIG. 8) se pokaže maksimalna zabeležena temperatura.
- ▶ S pritiskom na gumb " - " (D FIG. 8) se pokaže minimalna zabeležena temperatura.

OPOMBA: Za ponastavitvev arhiva na nič, držite pritisnjen gumb „ + " nekaj sekund (D SL. 8), na zaslonu (A SL. 8) se bo prikazalo "CLEA".

ÖNEMLİ: ISITICIYI İŞLETİME ALMADAN ÖNCE BU İŞLEYİM KILAVUZUNU OKUYUN VE ANLAYIN. CİHAZIN HATALI KULLANIMI AĞIR VE ÖLÜMCÜL YARALANMALARA NEDEN OLABİLİR. BU KILAVUZU GELECEKTE REFERRANS AMACIYLA SAKLAYIN.

1. AÇIKLAMA

Oda termostatu oda sıcaklığını kontrol etmek için kullanışlı bir aksesuardır. Bu istenen sıcaklığa ulaşmak için sadece gerekli olduğunda aktifleştirmek amacıyla ısıtıcı ile etkileşimde olabileceği anlamına gelir. Bu seri oda termostatları en modern zaman içinde emniyet, işlevsellik ve kullanım ömrü kriterlerine göre tasarlanmıştır.

2. GÜVENLİK HAKKINDA BİLGİLER UYARILAR

⚠ ÖNEMLİ: Bu, fiziksel, duyuşsal ve zihinsel engelleri olan kişiler (çocuklar dahil) veya güvenlikleri için sorumlu bir kişi tarafından denetim altında olmadıkları sürece uzman olmayan kişiler tarafından kullanıma uygun değildir. Çocukların cihaz ile oynamadığından emin olmak için çocuklar kontrol edilmelidir.

- ▶ 2.1. Oda termostatının kullanımı için tüm yerel düzenlemelere ve geçerli mevzuatlara uyun.
- ▶ 2.2. Oda termostatını yalnızca, tanıtıcı plaka üzerinde belirtilen gerilim ve frekansa sahip akım ile besleyin.
- ▶ 2.3. Oda termostatına uzatmaları bağlamayın.
- ▶ 2.4. Oda termostatını olası hasarlardan korunaklı ve kuru bir yerde kullanın.
- ▶ 2.5. Oda termostatını ve tüm parçalarını ısıtıcının sıcak parçalarından uygun bir mesafede muhafaza edin.
- ▶ 2.6. Eğer oda termostatu hasarlıysa, her riski önleyecek şekilde teknik servis merkezi tarafından değiştirilmelidir.
- ▶ 2.7. Eğer ısıtıcı kullanılmıyorsa, her zaman oda termostatının bağlantısını kesin, cihazın çalışmasına neden olabilir.

3. AMBALAJ AÇMA

Oda termostatına zarar vermemek amacıyla kutuyu dikkatli şekilde açın. Ambalajı geçerli düzenlemelere göre bertaraf edin.

4. AMBALAJLAMA

Oda termostatu önceden monte edilmiş ve kullanıma hazır olarak gelir.

5. TEMİZLİK VE SAKLAMA

Oda termostatının kirli olması durumunda beslemeden ve ısıtıcıdan bağlantısını kesmek, düşük basınçlı hava ile üfletmek ve gerekli olması durumunda hafifçe nemli yumuşak bir bez ile temizlemek gereklidir (hiç bir türde deterjan kullanmayın).

Oda termostatını daha iyi saklamak için kuru ve olası hasarlardan korunan bir yere koymak tavsiye edilir.

6. ODA TERMOSTATININ BAĞLANTISI

(ŞEK. 7-8)

Oda termostat bağlantısı hazırlıklı ısıtıcılarda veya uyumlu modellerde, ısıtıcıya bağlı kapağı kaldırın ve oda termostatını bağlayın.

NOT: Oda termostatının artık gerekli olmaması durumunda ısıtıcıdan bağlantısını kesin ve prizdeki kapağı eski haline getirin (öngörüldüğü yerde).

7. BAĞLANTI VE İŞLEYİŞ

UYARI: Isıtıcıyı çalıştırmadan önce “GÜVENLİK HAKKINDA BİLGİLER” bölümünü dikkatlice okuyun.

NOT: Eğer oda sıcaklığı termostatta ayarlanan sıcaklığın üzerinde ise ısıtıcı çalışmaz.

▶▶▶ **ODA TERMOSTATI --MODEL 1-- (ŞEK. 1):**

▶▶ **7.1. İŞLEYİŞ:**

- ▶ 7.1.1. Oda termostatı besleme kablosunu elektrik şebekesine bağlayın (ŞEK. 4).
- ▶ 7.1.2. Oda termostatına ısıtıcı besleme kablosunu bağlayın (ŞEK. 5).
- ▶ 7.1.3. Isıtıcıyı çalıştırın ve kolu döndürerek istenen sıcaklığı ayarlayın (ŞEK. 6).

▶▶▶ **ODA TERMOSTATI --MODEL 2-- (ŞEK. 2):**

▶▶ **7.2. İŞLEYİŞ:**

- ▶ 7.2.1. Isıtıcıya bağlı olan tıpayı çıkartın ve oda termostatını ısıtıcıya bağlayın (ŞEK. 7).
- ▶ 7.2.2. Isıtıcıyı çalıştırın ve kolu döndürerek istenen sıcaklığı ayarlayın (ŞEK. 6).

▶▶▶ **DİJİTAL ODA TERMOSTATI --MODEL 3-- (ŞEK. 3):**

▶▶ **7.3.1. TERMOSTAT AYARI:**

Bu menü oda termostatının işleyiş parametrelerini ayarlamayı ve düzenlemeyi sağlar.

Menüye erişmek için:

- ▶ Bir kaç saniye boyunca eş zamanlı olarak “+” / “-” (D ŞEK. 8) düğmelerine basın, ekranda (A ŞEK. 8) “C.O.S.t.” görüntülenecektir.
- ▶ İstenen ayarı ekranda görüntüleyene kadar (A ŞEK. 8) menünün içinde hareket etmek için “SET” (C ŞEK. 8) düğmesine basın. Referans olarak aşağıdaki tabloya danışın [doğru ayarı ayarlamak için “+” / “-” (D ŞEK. 8) düğmelerine basın]:

PARAMETRE	ÖN AYAR	AÇIKLAMA
diFF	0,2 °C	Eylem “ON/OFF” diferansiyelini ayarla
tEnP	°C	Ölçüm birimi “°C” / “°F”
Ad.tE	0,2 °C	Sıcaklık probu düzeltme
rY.OC	1	Prob türü (Doğru ayar 1)

- ▶ Ayarı onaylamak için “SET” (C ŞEK. 8) düğmesine basın.
- ▶ Menüden çıkmak için “SET” (C ŞEK. 8) düğmesini bir kaç saniye basılı tutun.

▶▶ **7.3.2. İŞLEYİŞ:**

- ▶ Sıcaklık ayarlama menüsüne girmek için “SET” (C ŞEK. 8) düğmesine basın.
- ▶ İstenen sıcaklığı ayarlamak için “+” / “-” (D ŞEK. 8) düğmelerine basın.
- ▶ Onaylamak ve menüden çıkmak için “SET” (C ŞEK. 8) düğmesine basın.

NOT: Isıtıcının işleyişi sırasında led “ALEV (ISITICI AÇIK) veya KAR (SOĞUTUVU AÇIK) (B ŞEK. 8) oda termostatının durumunu belirtmek için açılır.

▶▶ **7.3.3. AYARLANAN SICAKLIKLARIN GÖRÜNTÜLENMESİ:**

- ▶ “+” (D ŞEK. 8) düğmeye basınca ayarlanan azami sıcaklık görüntülenir.
- ▶ “-” (D ŞEK. 8) düğmeye basınca ayarlanan asgari sıcaklık görüntülenir.

NOT: Ayarı sıfırlamak için bir kaç saniye boyunca “+” (D ŞEK. 8) düğmesini basılı tutun, ekranda (A ŞEK. 8) “CLEA” görüntülenecektir.

VAŽNO: PROČITATI I RAZUMJETI OVAJ RADNI PRIRUČNIK PRIJE PUŠTANJA U RAD GRIJAČA. POGREŠNA UPORABA UREĐAJA MOŽE DOVESTI DO TEŠKIH ILI SMRTONOSNIH OZLJEDA. ČUVATI OVAJ PRIRUČNIK ZA BUDUĆA ČITANJA.

1. OPIS

Prostorni termostat je korisni dodatak kojim se nadzire prostorna temperatura. To znači da može međusobno djelovati s grijačem s ciljem da ga uključuje samo kad je potrebno radi dostizanja željene temperature. Ova serija prostornih termostata je projektirana u skladu s najmodernijim standardima vezanim uz sigurnost, rad i trajnost u vremenu.

2. INFORMACIJE O SIGURNOSTI UPOZORENJA

 **VAŽNO:** Ovaj uređaj ne smiju upotrebljavati osobe (uključujući djecu) smanjenih fizičkih, osjetnih i mentalnih sposobnosti, ili nestručne osobe osim ako nisu pod nadzorom osobe koja je odgovorna za njihovu sigurnost. Djeca moraju biti pod nadzorom kako bi bili sigurni da se ne igraju uređajem.

- ▶ 2.1. Tijekom uporabe prostornog termostata, pridržavati se svih važećih lokalnih i državnih propisa.
- ▶ 2.2. Napajati prostorni termostat samo strujom koja ima napon i frekvenciju navedenu na identifikacijskoj pločici.
- ▶ 2.3. Ne priključivati prostorni termostat na produžne kablove.
- ▶ 2.4. Upotrebljavati prostorni termostat na suhom mjestu zaštićenom od mogućih oštećenja.
- ▶ 2.5. Čuvati prostorni termostat i sve njegove dijelove na odgovarajućoj udaljenosti od toplih dijelova grijača.
- ▶ 2.6. Ako je kabel prostornog termostata oštećen, treba ga zamijeniti tehnička servisna služba kako bi se spriječilo nastajanje bilo kojeg rizika.
- ▶ 2.7. Kad grijač nije u uporabi, uvijek iskopčati prostorni termostat jer bi mogao ponovno pokrenuti uređaj.

3. UKLANJANJE AMBALAŽE

Pažljivo otvoriti pakiranje kako bi se izbjeglo oštećivanje prostornog termostata. Odložiti ambalažu sukladno važećim propisima.

4. SKLAPANJE

Prostorni termostat se isporučuje već sklopljen i spreman za uporabu.

5. ČIŠĆENJE I ČUVANJE

Ako je termostat prljav, potrebno ga je iskopčati iz napajanje ili iz grijača, ispuhati ga zrakom pod niskim tlakom i ako je potrebno, očistiti ga mekom, malo navlaženom krpom (ne upotrebljavati nijednu vrstu sredstva za čišćenje).

U cilju što boljeg očuvanja prostornog termostata, poželjno ga je odložiti na suho mjesto zaštićeno od mogućih oštećenja.

6. POVEZIVANJE PROSTORNOG TERMOSTATA

(SL. 7-8)

Na grijačima koji su prethodno pripremljeni za povezivanje na prostorni termostat ili na kompatibilnim modelima, skinuti čep povezan na grijač i povezati prostorni termostat.

BILJEŠKA: U slučaju da prostorni termostat nije potreban, iskopčati ga iz grijača i ponovno vratiti poklopac na utičnicu (tamo gdje je predviđeno).

7. PRIKLJUČIVANJE I RAD

UPOZORENJE: POZORNO PROČITATI „INFORMACIJE O SIGURNOSTI”, prije uključivanja grijača.

BILJEŠKA: Ako je prostorna temperatura viša od temperature postavljene na termostatu, grijač se ne uključuje.

▶▶▶ **PROSTORNI TERMOSTAT --MODEL 1-- (SL. 1):**

▶▶ **7.1. RAD:**

- ▶ 7.1.1. Priključiti kabl za napajanje prostornog termostata na elektroenergetski sustav (SL. 4).
- ▶ 7.1.2. Priključiti kabl za napajanje grijača na prostorni termostat (SL. 5).
- ▶ 7.1.3. Uključiti grijač i postaviti željenu temperaturu okretanjem ručice (SL. 6).

▶▶▶ **PROSTORNI TERMOSTAT --MODEL 2-- (SL. 2):**

▶▶ **7.2. RAD:**

- ▶ 7.2.1. Ukloniti čep povezan na grijač i povezati prostorni termostat (SL. 7).
- ▶ 7.2.2. Uključiti grijač i postaviti željenu temperaturu okretanjem ručice (SL. 6).

▶▶▶ **PROSTORNI DIGITALNI TERMOSTAT --MODEL 3-- (SL. 3):**

▶▶ **7.3.1. POSTAVLJANJE TERMOSTATA:**

Ovaj izbornik omogućuje postavljanje i prilagođavanje parametara rada prostornog termostata. Za pristup izborniku:

- ▶ Istovremeno pritisnuti i držati pritisnute nekoliko sekundi gumb „+” / „-” (D SL. 8), na zaslonu (A SL. 8) će se prikazati „C.O.S.t.”.
- ▶ Pritisnuti gumb „SET/POSTAVLJANJE” (C SL. 8), za premještanje unutar izbornika, sve dok se na zaslonu ne prikaže (A SL. 8) željeno postavljanje. Osloniti se na tablicu u nastavku kao referencu [pritisnuti gumb „+” / „-” (D SL. 8) za postavljanje pravilnog postavljanja]:

PARAMETAR	UNAPRIJED POSTAVLJEN	OPIS
diF	0,2 °C	Postavlja diferencijal djelovanja „ON/OFF-UKLJ./ISKLJ.”
tEnP	°C	Mjerna jedinica „°C” / „°F”
Ad.tE	0,2 °C	Ispravak temperature sonde
rY.OC	1	Vrsta sonde (Pravilno postavljanje 1)

- ▶ Pritisnuti gumb „SET/POSTAVLJANJE” (C SL. 8) za potvrdu postavljanja.
- ▶ Držati pritisnut nekoliko sekundi gumb „SET/POSTAVLJANJE” (C SL. 8) za izlazak iz izbornika.

▶▶ **7.3.2. RAD:**

- ▶ Pritisnuti gumb „SET/POSTAVLJANJE” (C SL. 8) za ulazak u izbornik postavljanja temperature.
- ▶ Pritisnuti gumb „+” / „-” (D SL. 8) za postavljanje željene temperature.
- ▶ Pritisnuti gumb „SET/POSTAVLJANJE” (C SL. 8) za potvrdu i izlazak iz izbornika.

BILJEŠKA: Tijekom rada grijača, led svjetlo „PLAMEN (GRIJANJE UKLJUČENO” ili „SNIJEG (HLAĐENJE UKLJUČENO)” (B SL. 8) se uključuju i označuju stanje prostornog termostata.

▶▶ **7.3.3. PRIKAZ REGISTRIRANIH TEMPERATURA:**

- ▶ Pritiskom na gumb „+” (D SL. 8) prikazuje se maksimalna registrirana temperatura.
- ▶ Pritiskom na gumb „-” (D SL. 8) prikazuje se najniža registrirana temperatura.

BILJEŠKA: Za poništavanje registra, držati nekoliko sekundi pritisnut gumb „+” (D SL. 8), na zaslonu (A SL. 8) će se prikazati „CLEA”.

SVARBU: PRIEŠ PALEISDAMI VEIKTI ŠILDYTUVĄ, ATIDŽIAI PERSKAITYKITE ŠIAS NAUDOJIMO INSTRUKCIJAS. NETINKAMAS PRIETAISO NAUDOJIMAS GALI SUKELTI SUNKIUS AR MIRTINUS SUŽALOJIMUS. SAUGOKITE ŠĮ VADOVĄ, KAD GALĖTUMĖTE PERŽIŪRĖTI ATEITYJE.

1. APRAŠYMAS

Kambarinis termostatas yra naudingas priedas aplinkos temperatūrai kontroliuoti. Tai reiškia, kad jis gali sąveikauti su šildytuvu ir jį suaktyvinti tik tada kai to reikia, kad būtų užtikrinta pageidaujama temperatūra. Ši kambarinių termostatų serija buvo sukurta pagal pačius moderniausius saugumo, funkcionalumo ir patvarumo standartus.

2. SAUGUMO INFORMACIJA ISPĖJIMAI

 **SVARBU:** šis prietaisas nėra skirtas naudoti asmenims (įskaitant vaikus), turintiems fizinę, jutimo ar protinę negalią, arba neturintiems patirties ir žinių, nebent jie yra prižiūrimi asmens, atsakingo už jų saugumą. Nepalikite vaikų bet priežiūros, kad užtikrintumėte, jog jie su prietaisu nežaistų.

- ▶ 2.1. Naudodami kambarinį termostatą, laikykitės visų vietinių taisyklių ir galiojančių reikalavimų.
- ▶ 2.2. Kambarinis termostatas turi būti maitinamas tik elektros srove su identifikacinėje lentelėje nurodytais įtampa ir dažniu.
- ▶ 2.3. Nejunkite prie kambarinio termostato ilgintuvų.
- ▶ 2.4. Naudokite kambarinį termostatą sausoje vietoje ir atokiau nuo galimų pažeidimų.
- ▶ 2.5. Laikykite kambarinį termostatą ir jo dalis tinkamu atstumu nuo šildytuvo karštų dalių.
- ▶ 2.6. Jei kambarinio termostato laidas sugadintas, jį turi pakeisti techninės pagalbos centras, kad būtų išvengta bet kokio pavojaus.
- ▶ 2.7. Kai šildytuvas nenaudojamas, visada atjunkite kambarinį termostatą, nes jis gali įjungti prietaisą.

3. IŠPAKAVIMAS

Atsargiai atidarykite pakuotę, kad nepažeistumėte kambarinio termostato. Šalinkite pakuotę vadaudamiesi taikomais standartais.

4. SURINKIMAS

Kambarinis termostatas pristatomas jau surinktas ir parengtas naudoti.

5. VALYMAS IR LAIKYMAS

Jei kambarinis termostatas nešvarus, reikia jį atjungti nuo elektros tinklo ar šildytuvo, nupūsti žemo slėgio oro srove ir jei reikia, nuvalyti nežymiai sudrėkinta minkšta šluoste (nenaudokite jokio valiklio).

Siekiant geriau sandėliuoti kambarinį termostatą, rekomenduojama padėti jį sausoje vietoje, atokiau nuo galimų pažeidimų.

6. KAMABARINIO TERMOSTATO PRIJUNGIMAS

(PAV. 7-8)

Šildytuvuose, kuriuos galima jungti prie kambarinio termostato, nuimkite prie šildytuvo pritvirtintą dangtelį ir prijunkite kambarinį termostatą.

PASTABA: jei kambarinis termostatas daugiau nebereikalingas, atjunkite jį nuo šildytuvo ir uždėkite dangtelį ant lizdo (jei numatyta).

7. PRIJUNGIMAS IR VEIKIMAS

ĮSPĖJIMAS: prieš įjungdami šildytuvą, atidžiai perskaitykite „SAUGUMO INFORMACIJĄ“.

PASTABA: jei aplinkos temperatūra aukštesnė už termostate nustatytą temperatūrą, šildytuvus neįsijungia.

▶▶▶ **KAMBARINIS TERMOSTATAS --1 MODELIS-- (1 PAV.):**

▶▶ **7.1. VEIKIMAS**

- ▶ 7.1.1. Prijunkite kambarinio termostato maitinimo laidą prie elektros tinklo (4 PAV.).
- ▶ 7.1.2. Prijunkite šildytuvo maitinimo laidą prie kambarinio termostato (5 PAV.).
- ▶ 7.1.3. Įjunkite šildytuvą ir nustatykite pageidaujamą temperatūrą pasukdami rankenėlę (6 PAV.).

▶▶▶ **KAMBARINIS TERMOSTATAS --2 MODELIS-- (2 PAV.):**

▶▶ **7.2. VEIKIMAS**

- ▶ 7.2.1. Nuimkite ant šildytuvo esantį dangtelį ir prijunkite kambarinį termostatą prie šildytuvo (7 PAV.).
- ▶ 7.2.2. Įjunkite šildytuvą ir nustatykite pageidaujamą temperatūrą pasukdami rankenėlę (6 PAV.).

▶▶▶ **SKAITMENINIS KAMBARINIS TERMOSTATAS --3 MODELIS-- (3 PAV.):**

▶▶ **7.3.1. TERMOSTATO NUSTATYMAS**

Šiame meniu galima nustatyti ir reguliuoti kambarinio termostato veikimo parametrus.

Norėdami atidaryti meniu:

- ▶ Kelias sekundes vienu metu spauskite mygtukus „+“ / „-“ (D PAV. 8) ir ekrane (A PAV. 8) bus parodyta „C.O.S.t.“.
- ▶ Spauskite mygtuką „SET“ (C PAV. 8), kad slinktumėte meniu, kol ekrane bus parodytas pageidaujamas nustatymas (A PAV. 8). Žiūrėkite toliau pateiktą lentelę kaip nuorodą [spauskite mygtukus „+“ / „-“ (D PAV. 8), kad nustatytumėte tinkamą dydį]:

PARAMETRAS	NUOSTATIS	APRAŠYMAS
diFF	0,2 °C	Nustato veiksmo „I./IŠJ.“ skirtumą
tEnP	°C	Matavimo vienetas „°C“ / „°F“
Ad.tE	0,2 °C	Temperatūros daviklio pataisymas
rY.Oc	1	Daviklio tipas (1 tinkamas nustatymas)

- ▶ Paspauskite mygtuką „SET“ (C PAV. 8), kad patvirtintumėte nustatymą.
- ▶ Kelias sekundes laikykite nuspaudę mygtuką „SET“ (C PAV. 8), kad išjungtumėte meniu.

▶▶ **7.3.2. VEIKIMAS**

- ▶ Paspauskite mygtuką „SET“ (C PAV. 8), kad atidarytumėte temperatūros nustatymo meniu.
- ▶ Spauskite mygtukus „+“ / „-“ (D PAV. 8), kad nustatytumėte pageidaujamą temperatūrą.
- ▶ Paspauskite mygtuką „SET“ (C PAV. 8), kad patvirtintumėte ir išjungtumėte meniu.

PASTABA: šildytuvui veikiant, šviesos diodas „LIESPNA (ĮJUNGTAS ŠILDYMAS)“ arba „SNIEGAS (ĮJUNGTAS VĖSINIMAS)“ (B PAV. 8) įsijungia nurodydamas kambarinio termostato būseną.

▶▶ **7.3.3. UŽREGISTRUOTŲ TEMPERATŪRŲ RODYMAS**

- ▶ Paspaudus mygtuką „+“ (D PAV. 8), parodoma aukščiausia užregistruota temperatūra.
 - ▶ Paspaudus mygtuką „-“ (D PAV. 8), parodoma žemiausia užregistruota temperatūra.
- PASTABA: Norėdami nunulinti registrą, kelias sekundes laikykite nuspaudę mygtuką „+“ (D PAV. 8) ir ekrane (A PAV. 8) bus parodyta „CLEA“.

SVARĪGI: PIRMS ŠĪ SILDĪTĀJA EKSPLUATĀCIJAS IZLASIET UN IZPROTIET ŠO EKSPLUATĀCIJAS ROKASGRĀMATU. NEATBILSTOŠA IERĪCES IZMANTOŠANA VAR IZRAISĪT NOPIETNAS TRAUMAS VAI NĀVI. SAGLABĀJIET ŠO ROKASGRĀMATU TURPMĀKAI ATSAUCEI.

1. APRAKSTS

Istabas termostats ir noderīgs piederums istabas temperatūras kontrolei. Tas nozīmē, ka tas var mijiedarboties ar sildītāju, lai to aktivizētu tikai nepieciešamības gadījumā, lai sasniegtu vēlamo temperatūru. Šie istabas termostati ir izstrādāti saskaņā ar lielāko daļu mūsdienu drošības, funkcionalitātes un izturības standartiem.

2. DROŠĪBAS INFORMĀCIJA BRĪDINĀJUMS

 **SVARĪGI:** Šī iekārta nav paredzēta lietošanai personām (ieskaitot bērnus) ar ierobežotām fiziskām, sensorām vai garīgajām spējām, vai nepieredzējušiem, ja vien viņus neuzrauga par viņu drošību atbildīgas personas. Bērni jāuzrauga, nodrošinot, lai viņi nerotaļātos ar iekārtu.

- ▶ 2.1. Lietojot istabas termostatu, ievērojiet visus vietējos, spēkā esošos priekšrakstus un noteikumus.
- ▶ 2.2. Istabas termostata barošanu nodrošināt, izmantojot strāvas padeves kontaktligzdu ar spriegumu un frekvenci, kas norādīti uz plāksnītes.
- ▶ 2.3. Nepievienojiet pagarinātājus istabas termostatam.
- ▶ 2.4. Izmantojiet istabas termostatu sausā vietā, prom no iespējamiem bojājumiem.
- ▶ 2.5. Glabājiet istabas termostatu un visas tā daļas pietiekamā attālumā no sildītāja karstajām daļām.
- ▶ 2.6. Ja istabas termostata vads ir bojāts, tas jānomaina apkopes centrā, lai novērstu jebkādu risku.
- ▶ 2.7. Ja sildītājs netiek izmantots, vienmēr atvienojiet istabas termostatu, tas varētu restartēt ierīci.

3. IZPAKOŠANA

Uzmanīgi atveriet iepakojumu, lai nesabojātu istabas termostatu. Izmetiet iepakojumu saskaņā ar spēkā esošajiem noteikumiem.

4. MONTĀŽA

Istabas termostats pienāk jau samontēts un gatavs lietošanai.

5. TĪRĪŠANA UN UZGLABĀŠANA

Ja istabas termostats ir netīrs, tas ir jāatvieno no barošanas avota vai sildītāja, izpūstiet to ar zema spiediena gaisu un, ja nepieciešams, notīriet to ar viegli mitru mīkstu drāniņu (nelietojiet jebkura veida mazgāšanas līdzekļus).

Lai labāk uzglabātu istabas termostatu, iesakām to glabāt sausā un no bojājumiem aizsargātā vietā.

6. ISTABAS TERMOSTATA PIEVIEŅOŠANA

(ATT. 7-8)

Sildītājiem ar istabas termostata savienojumu vai saderīgiem modeļiem noņemiet ar sildītāju savienoto kontaktdakšu un pievienojiet istabas termostatu.

PIEZĪME: Ja istabas termostats vairs nav vajadzīgs, atvienojiet to no sildītāja un atjaunojiet kontaktlīdzdas vāciņu (ja tāds ir).

7. PIEVIENOŠANA UN DARA REŽĪMS

BRĪDINĀJUMS: Pirms sildītāja ieslēgšanas uzmanīgi izlasiet "INFORMĀCIJA PAR DROŠĪBAS PASĀKUMIEM".

PIEZĪME: Ja istabas temperatūra ir augstāka par termostatā iestatīto, sildītājs neieslēdzas.

▶▶▶ **ISTABAS TERMOSTATS --MODELIS 1-- (ATT. 1):**

▶▶ **7.1. DARBA REŽĪMS:**

- ▶ 7.1.1. Pievienojiet istabas termostata strāvas kabeli elektrotīklam (ATT. 4).
- ▶ 7.1.2. Pievienojiet sildītāja strāvas kabeli istabas termostatam (ATT. 5).
- ▶ 7.1.3. Ieslēdziet sildītāju un, pagriežot pogu, iestatiet vēlamo temperatūru (ATT. 6).

▶▶▶ **ISTABAS TERMOSTATS --MODELIS 2-- (ATT. 2):**

▶▶ **7.2. DARBA REŽĪMS:**

- ▶ 7.2.1. Atvienojiet kontaktdakšas savienojumu ar sildītāju un pievienojiet istabas termostatu sildītājam (ATT. 7).
- ▶ 7.2.2. Ieslēdziet sildītāju un, pagriežot pogu, iestatiet vēlamo temperatūru (ATT. 6).

▶▶▶ **ISTABAS CIPARU TERMOSTATS --MODELIS 3-- (ATT. 3):**

▶▶ **7.3.1. TERMOSTATA IESTATĪŠANA:**

Šī izvēlne ļauj iestatīt un pielāgot istabas termostata darbības parametrus.

Lai piekļūtu izvēlnei:

- ▶ Dažas sekundes vienlaikus nospiediet spiedpogas "+" / "-" (D ATT. 8), displejā (A ATT. 8) tiks parādīts "C.O.S.t."
- ▶ Nospiediet spiedpogu "SET" (C ATT. 8), lai pārvietotos pa izvēlni, līdz displejā tiek parādīts (C ATT. 8) vēlamais iestatījums. Skatīt atsauci uz tabulu zemāk [nospiediet spiedpogas "+" / "-" (D ATT. 8), lai iestatītu pareizo iestatījumu]:

PARAMETRS	PRESET	APRAKSTS
diFF	0,2 °C	Iestata darbības ON/ OFF diferenciāli
tEnP	°C	Mērvienība "°C" / "°F"
Ad.tE	0,2 °C	Temperatūras zondes korekcija
rY.OC	1	Zondes tips (pareizs iestatījums 1)

- ▶ Nospiediet spiedpogu "SET" (C ATT. 8), lai apstiprinātu iestatījumu.
- ▶ Nospiediet spiedpogu "SET" uz dažām sekundēm (C ATT. 8), lai izietu no izvēlnes.

▶▶ **7.3.2. DARBA REŽĪMS:**

- ▶ Nospiediet spiedpogu "SET" (C ATT. 8) lai atvērtu temperatūras iestatīšanas izvēlni.
- ▶ Nospiediet spiedpogas "+" / "-" (D ATT. 8), lai iestatītu vēlamo temperatūru.
- ▶ Nospiediet spiedpogu "SET" (C ATT. 8), lai apstiprinātu un izietu no izvēlnes.

PIEZĪME: Sildītāja darbības laikā gaismas diode LIESMA (SILDĪŠANA IESLĒGTA) "vai" SNIEGS (DZESĒŠANA IESLĒGTA) (B ATT. 8), iedegas, lai norādītu istabas termostata statusu.

▶▶ **7.3.3. REĢISTRĒTO TEMPERATŪRU RĀDĪŠANA:**

- ▶ Nospiediet spiedpogu "+" (D ATT. 8), tiek parādīta maksimālā reģistrētā temperatūra.
- ▶ Nospiediet spiedpogu "-" (D ATT. 8), tiek parādīta minimālā reģistrētā temperatūra.

PIEZĪME: Lai atiestatītu reģistru, dažas sekundes turiet nospiestu spiedpogu "+" (D ATT. 8), displejā (A ATT. 8) tiks parādīts "CLEA".

**TÄHTIS: ENNE KÜTTESEADME TÖÖLE PANEMIST LUGEGE KASUTUSJU-
HEND LÄBI JA VEENDUGE, ET OLETE SELLEST ARU SAANUD. VALE KA-
SUTUS VÕIB PÕHJUSTADA RASKEID VÕI SURMAVAID VIGASTUSI. HOID-
KE KÄESOLEV JUHEND ALLES EDASPIDISEKS KONSULTEERIMISEKS.**

1. KIRJELDUS

Toatermostaat on tarvilik lisaseade toatempera-
tuuri kontrollimiseks. See tähendab, et see toimib
vastastikku koos kütteseadmega, et kütteseadet
käivitada ainult siis, kui on vaja, et saavutada soo-
vitud temperatuur. See toatermostaatide sari on
projekteeritud kõige uuemate ohutus-, funktsio-
naalsus- ja kestuskriteeriumide järgi.

2. OHUTUSTEAVE

HOIATUSED

 **TÄHTIS:** Seda seadet ei tohi kasutada
vähesse füüsilise, sensoorse ja vaimse või-
mega inimesed (sh lapsed) või kogenematud
inimesed, välja arvatud juhul, kui nad tegut-
sevad nende ohutuse eest vastutava isiku
järelevalve all. Jälgige, et lapsed ei mängiks
seadmega.

- ▶ 2.1. Toatermostaadi kasutamisel tuleb järgi-
da kõiki kehtivaid kohalikke nõudeid ja nor-
me.
- ▶ 2.2. Toatermostaadi toiteks kasutatav elekt-
rivool peab pingelt ja sageduselt vastama
andmeplaadil märgitud väärtustele.
- ▶ 2.3. Ärge ühendage toatermostaadi külge pi-
kendusjuhtmeid.
- ▶ 2.4. Kasutage toatermpstaati kuivas ja või-
malike kahjustuste eest kaitstud kohas.
- ▶ 2.5. Hoidke toatermostaat ja kõik selle osad
kütteseadme kuumadest osadest sobival
kaugusel.
- ▶ 2.6. Toatermostaadi kahjustatud toitejuhe
tuleb välja vahetada tehnoabikeskuses, et
vältida mis tahes ohte.
- ▶ 2.7. Kui kütteseadet ei kasutata, ühendada
toatermostaat alati selle küljest lahti, kuna
see võib seadme käivitada.

3. LAHTIPAKKIMINE

Avage pakend ettevaatlikult, et toatermostaati mit-
te kahjustada. Kõrvaldage pakend vastavalt kehti-
vatele eeskirjadele.

4. MONTEERIMINE

Toatermostaat tarnitakse juba kokkupandult ja ka-
sutusvalmilt.

5. PUHASTAMINE JA HOIDMINE

Toatermostaadi määrdumise korral tuleb see
toitevõrgust või kütteseadme küljest lahti
ühendada, see madala survega õhuvooga
puhtaks puhuda ja vajaduse korral puhastada
pehme kergelt niisutatud lapiga (ärge kasutage
mingit tüüpi puhastusvahendit).

Toatermostaadi kõige paremini hoidmiseks
soovitatakse seda hoida kuivas kohas, kaitstuna
võimalike vigastuste eest.

6. TOATERMOSTAADI ÜHENDAMINE

(JOON. 7-8)

Eemaldage toatermostaadi ühendamise valmidu-
sega kütteseadmel või selleks sobivatel mudelitel
kütteseadmega ühendatud kork ja ühendage toa-
termostaat.

MÄRKUS: Kui toatermostaat ei ole enam vajalik,
ühendage see kütteseadme küljest lahti ja pange
kate pistikupesa peale tagasi (ettenähtud kohta).

7. ÜHENDAMINE JA TÖÖTAMINE

HOIATUS: Enne kütteseadme sisselülitamist lugege tähelepanelikult „OHUTUSTEAVET“.

MÄRKUS: Kui toatemperatuur on termostaadil seadistatud temperatuurist kõrgem, siis kütteseadme sisse ei lülitu.

▶▶▶ **RUUMI TERMOSTAAT --MUDEL 1-- (JOON. 1):**

▶▶▶ **TÖÖPÕHIMÖTE:**

- ▶ 7.1.1. Ühendage ruumi termostaadi toitejuhe elektrivõrku (JOON. 4).
- ▶ 7.1.2. Ühendage kütteseadme toitejuhe ruumi termostaadiga (JOON. 5).
- ▶ 7.1.3. Lülitage kütteseadme sisse ja seadistage soovitud temperatuur, keerates nuppu (JOON. 6).

▶▶▶ **RUUMI TERMOSTAAT --MUDEL 2-- (JOON. 2):**

▶▶▶ **TÖÖPÕHIMÖTE:**

- ▶ 7.2.1. Võtke kütteseadme kaas ära ja ühendage ruumi termostaat kütteseadmega (JOON. 7).
- ▶ 7.2.2. Lülitage kütteseadme sisse ja seadistage soovitud temperatuur, keerates nuppu (JOON. 6).

▶▶▶ **DIGITAALNE RUUMI TERMOSTAAT --MUDEL 3-- (JOON. 3):**

▶▶▶ **7.3.1. TERMOSTAADI SEADISTAMINE:**

Selles menüüs saab seadistada ja reguleerida ruumi termostaadi tööparameetreid.

Menüüsse sisenemiseks:

- ▶ Vajutage mõni sekund samaaegselt nuppe „+“ / „-“ (D JOON. 8) kuvarele (A JOON. 8) ilmub „C.O.S.t.“.
- ▶ Vajutage nuppu „SET“ (C JOON. 8), et siseneda menüüsse ja menüüs liikuda, kuni kuvale ilmub (A JOON. 8) soovitud seadistus. Lähtuge järgmisest tabelist [vajutage nuppe „+“ / „-“ (D JOON. 8) õige seadistuse sisestamiseks]:

EELSEADISTATUD PARAMEETER	PRESET	KIRJELDUS
diFF	0,2 °C	Seadistab „ON/OFF“ toime vahe
tEnP	°C	Mõõtühik „°C“ / „°F“
Ad.tE	0,2 °C	Temperatuurianduri korrigeerimine
rY.OC	1	Anduritüüp (Korrigeeritud seadistus 1)

- ▶ Seadistuse kinnitamiseks vajutage nuppu „SET“ (C JOON. 8).
- ▶ Menüüst väljumiseks hoidke nuppu „SET“ (C JOON. 8) mõni sekund sissevajutatult.

▶▶▶ **7.3.2. TÖÖPÕHIMÖTE:**

- ▶ Temperatuuri seadistamise menüüsse sisenemiseks vajutage nuppu „SET“ (C JOON. 8).
- ▶ Soovitud temperatuuri seadistamiseks vajutage nuppe „+“ / „-“ (D JOON. 8).
- ▶ Menüüst väljumise kinnituseks vajutage nuppu „SET“ (C JOON. 8).

MÄRKUS: Kütteseadme töötamise ajal LED-lambid „LEEK (KÜTE SISSELÜLITATUD)“ või „LUMEHEL-
VES (JAHUTUS SISSELÜLITATUD)“ (B JOON. 8) süttivad, et näidata toatemperatuuri olekut.

▶▶▶ **7.3.3. REGISTREERITUD TEMPERAATUURIDE KUVA:**

- ▶ Nupu „+“ (D JOON. 8) vajutamisel ilmub maksimaalse registreeritud temperatuuri näit.
 - ▶ Nupu „-“ (D JOON. 8) vajutamisel ilmub minimaalse registreeritud temperatuuri näit.
- MÄRKUS:** Registreeritud väärtuse nulli viimiseks hoidke mõni sekund sissevajutatult nuppu „+“ (D JOON. 8), kuvale (A JOON. 8) ilmub „CLEA“.

IMPORTANT: CITIȚI CU ATENȚIE ACEST MANUAL ÎNAINTE DE A PUNE ÎN FUNCȚIUNE ÎNCĂLZITORUL. FOLOSIREA GREȘITĂ A DISPOZITIVULUI POATE DUCE LA RĂNIRI GRAVE SAU FATALE. PĂSTRAȚI ACEST MANUAL CA ȘI MATERIAL DE REFERINȚĂ.

1. DESCRIERE

Termostatul ambient este un accesoriu util pentru controlarea temperaturii ambientale. Acest lucru înseamnă că poate interacționa cu aparatul de încălzire pentru a-l activa numai când este necesar, pentru a atinge temperatura dorită. Această serie de termostate ambient au fost proiectate conform celor mai moderne standarde de siguranță, funcționalitate și durată în timp.

2. INFORMAȚII PRIVIND SIGURANȚA AVERTISMENTE



IMPORTANT: Acest aparat nu este adecvat pentru a fi folosit de către persoane (inclusiv copii) cu capacități fizice, senzoriale sau mentale reduse sau de către persoane fără experiență, cu excepția cazului în care sunt supravegheate de către o persoană responsabilă de siguranța lor. Supravegheați copiii pentru a vă asigura că nu se joacă cu aparatul.

- ▶ 2.1. Pentru utilizarea termostatului ambient respectați toate legile locale și normele în vigoare.
- ▶ 2.2. Alimentați termostatul ambient numai cu curent cu tensiunea și frecvența indicate pe plăcuța de identificare a acestuia.
- ▶ 2.3. Nu conectați prelungitoare la termostatul ambient.
- ▶ 2.4. Utilizați termostatul ambient într-un loc uscat și ferit de surse de deteriorare.
- ▶ 2.5. Păstrați termostatul ambient și toate componentele acestuia, la distanță de siguranță față de părțile calde ale aparatului de încălzire.
- ▶ 2.6. În cazul în care cablul termostatului ambient este deteriorat, acesta trebuie înlocuit de serviciul de asistență tehnică pentru a preveni orice risc.
- ▶ 2.7. Când aparatul de încălzire nu este utilizat, deconectați întotdeauna termostatul ambient, deoarece ar putea conduce la re pornirea aparatului.

3. DEZAMBALAREA

Deschideți cu grijă ambalajul, pentru a nu deteriora termostatul ambient. Eliminați ambalajul în conformitate cu normele în vigoare.

4. ASAMBLAREA

Termostatul ambient este livrat deja asamblat și pregătit pentru utilizare.

5. CURĂȚAREA ȘI PĂSTRAREA

În cazul în care termostatul ambient este murdar, deconectați-l de la sursa de alimentare sau de la aparatul de încălzire, suflați-l cu jet de aer la joasă presiune și în cazul în care este necesar, curățați-l cu o lavetă moale umedă (nu utilizați niciun tip de detergent).

Pentru păstrarea corectă a termostatului ambient se recomandă depozitarea acestuia la loc uscat, ferit de surse de deteriorare.

6. CONECTAREA TERMOSTATULUI AMBIENT

(FIG. 7-8)

În cazul aparatelor de încălzire predispușe pentru conectarea termostatului ambient sau în cazul modelelor compatibile, înlăturați capacul aplicat pe aparatul de încălzire și conectați termostatul ambient.

NOTĂ: În cazul în care termostatul ambient nu mai este necesar, deconectați-l de la aparatul de încălzire și așezați la loc capacul pe priză (dacă este prevăzut).

7. CONECTARE ȘI FUNCȚIONARE

AVERTISMENT: Citiți cu atenție paragraful „INFORMAȚII PRIVIND SIGURANȚA”, înainte de a porni aparatul.

NOTĂ: Dacă temperatura ambientală este mai mare decât temperatura setată pe termostat, aparatul de încălzire nu pornește.

▶▶▶ **TERMOSTAT AMBIENT --MODELUL 1-- (FIG. 1):**

▶▶ **7.1. FUNCȚIONARE:**

- ▶ 7.1.1. Conectați cablul de alimentare al termostatului ambient la rețeaua de alimentare cu energie electrică (FIG. 4).
- ▶ 7.1.2. Conectați cablul de alimentare al aparatului de încălzire la termostatul ambient (FIG. 5).
- ▶ 7.1.3. Porniți aparatul de încălzire și setați temperatura dorită rotind butonul rotativ (FIG. 6).

▶▶▶ **TERMOSTAT AMBIENT --MODELUL 2-- (FIG. 2):**

▶▶ **7.2. FUNCȚIONARE:**

- ▶ 7.2.1. Scoateți capacul aparatului și conectați termostatul ambient la aparatul de încălzire (FIG. 7).
- ▶ 7.2.2. Porniți aparatul de încălzire și setați temperatura dorită rotind butonul rotativ (FIG. 6).

▶▶▶ **TERMOSTAT AMBIENT DIGITAL --MODELUL 3-- (FIG. 3):**

▶▶ **7.3.1. SETAREA TERMOSTATULUI:**

Acest meniu permite setarea și reglarea parametrilor de funcționare a termostatului ambient.

Pentru a accesa meniul:

- ▶ Apăsați, timp de câteva secunde simultan butoanele „+” / „-” (D FIG. 8), pe ecran (A FIG. 8) va fi afișat „C.O.S.t.”.
- ▶ Apăsați butonul „SET” [SETARE] (C FIG. 8), pentru a vă deplasa în cadrul meniului, până când vizualizați pe ecran (A FIG. 8) setarea dorită. Consultați tabelul de mai jos ca referință [apăsați butoanele „+” / „-” (D FIG. 8) pentru a efectua setarea corectă]:

PARAMETRU	PRESET	DESCRIERE
diF	0,2 °C	Setează diferențialul „ON/OFF” acțiune
tEnP	°C	Unitate de măsură „°C” / „°F”
Ad.tE	0,2 °C	Corecția sondei de temperatură
rY.OC	1	Tipul de sondă (Setare corectă 1)

- ▶ Apăsați butonul „SET” [SETARE] (C FIG. 8) pentru a confirma setarea.
- ▶ Țineți apăsat timp de câteva secunde butonul „SET” [SETARE] (C FIG. 8) pentru a ieși din meniu.

▶▶ **7.3.2. FUNCȚIONARE:**

- ▶ Apăsați butonul „SET” [SETARE] (C FIG. 8) pentru a intra în meniul de setare a temperaturii.
- ▶ Apăsați butoanele „+” / „-” (D FIG. 8) pentru a seta temperatura dorită.
- ▶ Apăsați butonul „SET” (C FIG. 8) pentru a confirma și pentru a ieși din meniu.

NOTĂ: În timpul funcționării aparatului de încălzire, ledul „FLACĂRĂ (ÎNCĂLZIRE PORNITĂ)” sau „ZĂPA-DĂ (RĂCORIRE PORNITĂ)” (B FIG. 8) se aprind pentru a indica starea termostatului ambient.

▶▶ **7.3.3. VIZUALIZAREA TEMPERATURILOR ÎNREGISTRATE:**

- ▶ Apăsând butonul „+” (D FIG. 8) este vizualizată temperatura maximă înregistrată.
- ▶ Apăsând butonul „-” (D FIG. 8) este vizualizată temperatura minimă înregistrată.

NOTĂ: Pentru a reseta reglarea, țineți apăsat timp de câteva secunde butonul „+” (D FIG. 8), pe ecran (A FIG. 8) va fi afișat „CLEA”.

DÔLEŽITÉ: PRED SPUSTENÍM OHRIEVAČA SI PREČÍTAJTE A POCHOPTTE TENTO NÁVOD NA OBSLUHU. NESPRÁVNE POUŽITIE ZARIADENIA MÔŽE MAŤ ZA NÁSLEDOK VÁŽNE ZRANENIE ALEBO SMRŤ. UCHOVAJTE TENTO NÁVOD PRE BUDÚCE POUŽITIE.

1. POPIS

Izbový termostat je užitočným doplnkom pre riadenie teploty v miestnosti. To znamená, že môže spolupracovať s ohrievačom, aby ho aktivoval iba v prípade potreby, aby sa dosiahla požadovaná teplota. Tento rad izbových termostatov bol navrhnutý podľa najmodernejších bezpečnostných a funkčných kritérií a kritérií pre zabezpečenie dlhodoobej životnosti.

2. INFORMÁCIE O BEZPEČNOSTI UPOZORNENIE

 **DÔLEŽITÉ:** Tento spotrebič nie je určený na používanie osobami (vrátane detí) so zníženými fyzickými, zmyslovými alebo duševnými schopnosťami, alebo neskúsenými osobami, pokiaľ nie sú pod dohľadom osoby zodpovednej za ich bezpečnosť. Deti musia byť pod dozorom, aby sa zaistilo, že sa nebudú s prístrojom hrať.

- ▶ 2.1. Počas používania izbového termostatu dodržiavajte všetky miestne predpisy a platné normy.
- ▶ 2.2. Napájajte izbový termostat iba prúdom s napätím a frekvenciou, ako je uvedené na typovom štítku.
- ▶ 2.3. Nepripájajte k izbovému termostatu predlžovacie šnúry.
- ▶ 2.4. Izbový termostat používajte na suchom mieste chránenom pred možným poškodením.
- ▶ 2.5. Izbový termostat a všetky jeho časti udržiavajte v dostatočnej vzdialenosti od horúcich častí ohrievača.
- ▶ 2.6. Ak je napájací kábel izbového termostatu poškodený, musí byť vymenený servisnou technickou službou, aby sa predišlo akémukoľvek riziku.
- ▶ 2.7. Ak sa ohrievač nebude používať, vždy odpojte izbový termostat, mohol by spôsobiť zapnutie spotrebiča.

3. ROZBALENIE

Opatrne otvorte balíček, aby nedošlo k poškodeniu izbového termostatu. Obal zlikvidujte v súlade s platnými predpismi.

4. MONTÁŽ

Izbový termostat je dodaný už zmontovaný a pripravený na použitie.

5. ČISTENIE A SKLADOVANIE

Ak je izbový termostat znečistený, musí byť odpojený od napájania alebo od ohrievača, vyfúkaný nízkotlakovým vzduchom a prípadne očistený ľahko navlhčenou mäkkou handričkou (nepoužívajte žiadny čistiaci prostriedok).

Pre čo najlepšie uchovanie izbového termostatu sa odporúča uložiť ho na suchom mieste chránenom pred poškodením.

6. PRIPOJENIE IZBOVÉHO TERMOSTATU

(OBR. 7-8)

U ohrievačov vybavených pripojením izbového termostatu alebo kompatibilných modelov odstráňte uzáver na ohrievači a pripojte izbový termostat.

POZNÁMKA: Ak už izbový termostat nepotrebuje, odpojte ho od ohrievača a namontujte späť kryt na zásuvku (ak je k dispozícii).

7. PRIPOJENIE A PREVÁDZKA

UPOZORNENIE: Pred zapnutím ohrievača si pozorne prečítajte „**INFORMÁCIE O BEZPEČNOSTI**“.

POZNÁMKA: Ak je teplota v miestnosti vyššia ako teplota nastavená na termostate, ohrievač sa nezapne.

▶▶▶ **IZBOVÝ TERMOSTAT -- MODEL 1-- (OBR. 1):**

▶▶ **7.1. PREVÁDZKA:**

- ▶ 7.1.1. Pripojte napájací kábel izbového termostatu k elektrickej sieti (OBR. 4).
- ▶ 7.1.2. Pripojte napájací kábel ohrievača k izbovému termostatu (OBR. 5).
- ▶ 7.1.3. Zapnite ohrievač a nastavte požadovanú teplotu otočením gombíka (OBR. 6).

▶▶▶ **IZBOVÝ TERMOSTAT --MODEL 2-- (OBR. 2):**

▶▶ **7.2. PREVÁDZKA:**

- ▶ 7.2.1. Vyberte konektor pripojený k ohrievaču a pripojte izbový termostat k ohrievaču (OBR. 7).
- ▶ 7.2.2. Zapnite ohrievač a nastavte požadovanú teplotu otočením gombíka (OBR. 6).

▶▶▶ **DIGITÁLNY IZBOVÝ TERMOSTAT -- MODEL 3-- (OBR. 3):**

▶▶ **7.3.1. NASTAVENIE TERMOSTATU:**

Táto ponuka umožňuje nastaviť a upraviť prevádzkové parametre izbového termostatu.

Pre vstup do ponuky:

- ▶ Stlačte súčasne na niekoľko sekúnd tlačidlá „+/-“ (D OBR. 8), na displeji (A OBR. 8) sa zobrazí sa „C.O.S.t.“.
- ▶ Stlačením tlačidla „SET“ (C OBR. 8) sa pohybujete v ponuke, až kým sa na displeji nezobrazí (A OBR. 8) požadované nastavenie. Prezrite si tabuľku uvedenú nižšie, ktorá slúži ako referencia [stlačte tlačidlá „+/-“ (D OBR. 8) pre nastavenie správneho nastavenia]:

PARAMETER	PREDNASTAVENIE	POPIS
diFF	0,2 °C	Nastavuje rozdiel „ZAP/VYP“ pre akciu
tEnP	°C	Jednotka merania „°C“/„°F“
Ad.tE	0,2 °C	Korekcia teplotnej sondy
rY.OC	1	Typ sondy (správne nastavenie 1)

- ▶ Stlačením tlačidla „SET“ (C OBR. 8) pre potvrdenie nastavenia.
- ▶ Stlačte a niekoľko sekúnd podržte tlačidlo „SET“ (C OBR. 8) pre opustenie ponuky.

▶▶ **7.3.2. PREVÁDZKA:**

- ▶ Stlačením tlačidla „SET“ (C OBR. 8) vstúpite do ponuky nastavenia teploty.
- ▶ Stlačte tlačidlá „+/-“ (D OBR. 8) pre nastavenie požadovanej teploty.
- ▶ Stlačením tlačidla „SET“ (C OBR. 8) pre potvrdenie a opustenie ponuky.

POZNÁMKA: Počas prevádzky ohrievača sa rozsvieti led „PLAMEŇ (ZAPNUTÉ VYKUROVANIE)“ alebo „SNEHOVÁ VLOČKA (ZAPNUTÉ OCHLADZOVANIE)“ (B OBR. 8) pre indikáciu stavu izbového termostatu.

▶▶ **7.3.3. ZOBRAZENIE ZAREGISTROVANÝCH TEPLÔT:**

- ▶ Stlačením tlačidla „+“ (D OBR. 8) sa zobrazí maximálna zaznamenaná teplota.
- ▶ Stlačením tlačidla „-“ (D OBR. 8) sa zobrazí najnižšia zaznamenaná teplota.

POZNÁMKA: Ak chcete vynulovať pamäť, podržte tlačidlo „+“ stlačené po dobu niekoľkých sekúnd (D OBR. 8), na displeji (A OBR. 8) sa zobrazí „CLEA“.

ВАЖНО: ТРЯБВА ДА ПРОЧЕТЕТЕ И РАЗБЕРЕТЕ ТОВА РЪКОВОДСТВО ЗА РАБОТА, ПРЕДИ ДА ПРИСТЪПИТЕ КЪМ ВЪВЕЖДАНЕ В ЕКСПЛОАТАЦИЯ НА ТОЗИ ОТОПЛИТЕЛЕН УРЕД. ПОГРЕШНАТА УПОТРЕБА НА УРЕДА МОЖЕ ДА ПРИЧИНИ ТЕЖКИ ИЛИ ФАТАЛНИ НАРАНЯВАНИЯ. СЪХРАНЯВАЙТЕ ТОВА РЪКОВОДСТВО ЗА ИНФОРМАЦИЯ ЗА В БЪДЕЩЕ.

1. ОПИСАНИЕ

Стайният термостат е полезно устройство за управление на стайната температура. Това означава, че може да взаимодейства с отоплителния уред, за да го задейства само когато е необходимо с цел достигане на желаната температура. Тази серия стайни термостати е проектирана според най-модерните критерии за безопасност, функционалност и дълготрайност.

2. ИНФОРМАЦИЯ ОТНОСНО БЕЗОПАСНОСТТА ПРЕДУПРЕЖДЕНИЯ

 **ВАЖНО:** Този уред не е подходящ за използване от страна на лица (включително деца) с ограничени физически, сензорни и умствени способности, както и от неопитни ползватели, освен ако не са под надзора на лице, отговорно за безопасността им. Децата трябва да са под контрол, за да сте сигурни, че не си играят с уреда.

- ▶ 2.1. При използване на стайния термостат се придържайте към всички местни разпоредби и към действащата нормативна уредба.
- ▶ 2.2. Захранвайте стайния термостат само с ток с напрежението и честотата, посочени върху идентификационната табелка.
- ▶ 2.3. Не свързвайте удължители към стайния термостат.
- ▶ 2.4. Използвайте стайния термостат на сухо място, защитен от възможни повреди.
- ▶ 2.5. Дръжте стайния термостат и всичките му части на подходящо разстояние от горещите части на отоплителния уред.
- ▶ 2.6. Ако кабелът на стайния термостат е повреден, трябва да се смени от сервизен център, така че да се предотвратят всякакви рискове.
- ▶ 2.7. Ако отоплителният уред не се използва, винаги разкачвайте стайния термостат, тъй като той може да рестартира уреда.

3. РАЗОПАКОВАНЕ

Отворете опаковката внимателно, за да не повредите стайния термостат. Изхвърлете опаковката съгласно действащата нормативна уредба.

4. СГЛОБЯВАНЕ

Стайният термостат се получава вече сглобен и готов за употреба.

5. ПОЧИСТВАНЕ И СЪХРАНЕНИЕ

В случай че стайният термостат е мръсен, е необходимо да го изключите от захранването или от отоплителния уред, да го продухате с въздух под ниско налягане и при необходимост да го почистите с леко навлажнена мека кърпа (не използвайте никакви почистващи препарати).

За да съхранявате стайния термостат възможно най-добре, препоръчваме да го оставите на сухо място, защитен от възможни повреди.

6. СВЪРЗВАНЕ НА СТАЙНИЯ ТЕРМОСТАТ

(ФИГ. 7-8)

При отоплителните уреди с предвидено свързване на стаен термостат или при съвместими модели отстранете свързаната към отоплителния уред капачка и свържете стайния термостат.

ЗАБЕЛЕЖКА: В случай че стайният термостат не Ви е необходим повече, го разкачете от отоплителния уред и върнете капачето върху буксата (ако е предвидено).

7. СВЪРЗВАНЕ И ЕКСПЛОАТАЦИЯ

ПРЕДУПРЕЖДЕНИЕ: Прочетете внимателно „ИНФОРМАЦИЯТА ЗА БЕЗОПАСНОСТ“, преди да включите отоплителния уред.

ЗАБЕЛЕЖКА: Ако стайната температура е по-висока от температурата, настроена в термостата, отоплителният уред не се включва.

▶▶▶ **СТАЕН ТЕРМОСТАТ --МОДЕЛ 1-- (ФИГ. 1):**

▶▶ **7.1. ЕКСПЛОАТАЦИЯ:**

- ▶ 7.1.1. Свържете захранващия кабел на стайния термостат към електрическата мрежа (ФИГ. 4).
- ▶ 7.1.2. Свържете захранващия кабел на отоплителния уред към стайния термостат (ФИГ. 5).
- ▶ 7.1.3. Включете отоплителния уред и настройте желаната температура, като завъртите ръкохватката (ФИГ. 6).

▶▶▶ **СТАЕН ТЕРМОСТАТ --МОДЕЛ 2-- (ФИГ. 2):**

▶▶ **7.2. ЕКСПЛОАТАЦИЯ:**

- ▶ 7.2.1. Отстранете свързаната към отоплителния уред капачка и свържете стайния термостат към отоплителния уред (ФИГ. 7).
- ▶ 7.2.2. Включете отоплителния уред и настройте желаната температура, като завъртите ръкохватката (ФИГ. 6).

▶▶▶ **ДИГИТАЛЕН СТАЕН ТЕРМОСТАТ --МОДЕЛ 3-- (ФИГ. 3):**

▶▶ **7.3.1. НАСТРОЙВАНЕ НА ТЕРМОСТАТА:**

Това меню позволява да настроите и регулирате работните параметри на стайния термостат.

За да влезете в менюто:

- ▶ Натиснете за няколко секунди едновременно бутони „+“ / „-“ (D ФИГ. 8) и върху дисплея (A ФИГ. 8) се показва „C.O.S.t.“.
- ▶ Натиснете бутон „SET“ (C ФИГ. 8), за да се движите по менюто, докато на дисплея (A ФИГ. 8) се покаже желаната настройка. Направете справка в таблицата по-долу [натиснете бутони „+“ / „-“ (D ФИГ. 8), за да направите правилната настройка]:

ПАРАМЕТЪР	ПРЕДВАРИТЕЛНО ЗАДАДЕНА СТОЙНОСТ	ОПИСАНИЕ
diFF	0,2 °C	Настройва разликата „ON/OFF“ за действие
tEnP	°C	Мерна единица „°C“ / „°F“
Ad.tE	0,2 °C	Корекция на температурната сонда
rY.OC	1	Вид сонда (Правилна настройка 1)

- ▶ Натиснете бутон „SET“ (C ФИГ. 8), за да потвърдите настройката.
- ▶ Задръжте натиснат за няколко секунди бутон „SET“ (C ФИГ. 8), за да излезете от менюто.

▶▶ **7.3.2. ЕКСПЛОАТАЦИЯ:**

- ▶ Натиснете бутон „SET“ (C ФИГ. 8), за да влезете в менюто за настройване на температурата.
- ▶ Натиснете бутони „+“ / „-“ (D ФИГ. 8), за да настроите желаната температура.
- ▶ Натиснете бутон „SET“ (C ФИГ. 8) за потвърждение и излизане от менюто.

ЗАБЕЛЕЖКА: По време на работа на отоплителния уред, светлинният индикатор „ПЛАМЪК (ВКЛЮЧЕНО ОТОПЛЕНИЕ)“ или „СНЯГ (ВКЛЮЧЕНО ОХЛАЖДАНЕ)“ (B ФИГ. 8) светват, за да обозначат състоянието на стайния термостат.

▶▶ **7.3.3. ПОКАЗВАНЕ НА ЗАПИСАНИТЕ ТЕМПЕРАТУРИ:**

- ▶ При натискане на бутон „+“ (D ФИГ. 8) се показва записаната максимална температура.
- ▶ При натискане на бутон „-“ (D ФИГ. 8) се показва записаната минимална температура.

ЗАБЕЛЕЖКА: За да нулирате записа, задръжте натиснат за няколко секунди бутон „+“ (D ФИГ. 8) и върху дисплея (A ФИГ. 8) се показва „CLEA“.

ВАЖЛИВА ІНФОРМАЦІЯ: УВАЖНО ОЗНАЙОМТЕСЬ ІЗ ЦИМ ПОСІБНИКОМ КОРИСТУВАЧА ПЕРЕД ВВЕДЕННЯМ В ЕКСПЛУАТАЦІЮ ЦЬОГО ОБІГРІВАЧА. НЕНАЛЕЖНЕ ВИКОРИСТАННЯ ПРИЛАДУ МОЖЕ СПРИЧИНИТИ ВАЖКІ АБО ФАТАЛЬНІ ТРАВМИ. ЗБЕРЕЖІТЬ ЦЮ ІНСТРУКЦІЮ ДЛЯ ВИКОРИСТАННЯ В МАЙБУТНЬОМУ.

1. ОПИС

Кімнатний термостат є корисним аксесуаром для контролю кімнатної температури. Це означає, що він може взаємодіяти з обігрівачем, щоб активувати його лише за необхідності, з метою досягти бажаної температури. Ця серія кімнатних термостатів були розроблені відповідно до найсучасніших критеріїв безпеки, функціональності та довговічності їх служби.

2. ІНФОРМАЦІЯ ЩОДО ДОТРИМАННЯ ВИМОГ БЕЗПЕКИ ЗАСТЕРЕЖЕННЯ

 **ВАЖЛИВА ІНФОРМАЦІЯ:** Цей пристрій не пристосований для використання особами (включаючи дітей) з обмеженими фізичними і розумовими можливостями або непідготовленими особами, за виключенням випадків, коли вони перебувають під наглядом особи, відповідальної за їхню безпеку. Діти повинні перебувати під наглядом, аби перешкодити їм гратися з пристроєм.

- ▶ 2.1. Протягом експлуатації кімнатного термостата дотримуйтесь всіх місцевих розпоряджень і чинних правил.
- ▶ 2.2. Для роботи кімнатного термостата використовуйте лише струм з напругою і частотою, які вказані на таблиці технічних даних.
- ▶ 2.3. Не під'єднуйте подовжувачів до кімнатного термостата.
- ▶ 2.4. Використовуйте кімнатний термостат у сухому місці, подалі від можливих пошкоджень.
- ▶ 2.5. Помістіть кімнатний термостат та всі його частини на достатній відстані від гарячих частин обігрівача.
- ▶ 2.6. Пошкоджений кабель кімнатного термостата повинен бути замінений службою технічного обслуговування з метою запобігання будь-яких ризиків.
- ▶ 2.7. Якщо нагрівач не використовується, завжди відключайте кімнатний термостат, оскільки він може увімкнути прилад.

3. РОЗПАКОВУВАННЯ

Обережно відкрийте упаковку, щоб не пошкодити кімнатний термостат. Утилізуйте упаковку згідно з чинними нормами.

4. СКЛАДАННЯ

Кімнатний термостат вже зібраний і готовий до експлуатації.

5. ОЧИЩЕННЯ І ЗБЕРІГАННЯ

Якщо кімнатний термостат забруднений, його потрібно відключити від джерела живлення або від обігрівача, продути повітрям низького тиску і, якщо необхідно, очистити його злегка вологою м'якою ганчіркою (не використовуйте миючих засобів).

Для найліпшого збереження кімнатний термостат слід тримати в сухому місці, захистивши від можливих ушкоджень.

6. ПІДКЛЮЧЕННЯ КІМНАТНОГО ТЕРМОСТАТА

(МАЛ. 7-8)

В обігрівачах, де передбачене підключення кімнатного термостата, потрібно зняти кришку обігрівача і під'єднати кімнатний термостат.

ПРИМІТКА: Якщо кімнатний термостат більше не потрібен, відключіть його від обігрівача і встановіть кришку на розетці (якщо передбачено).

7. ПІД'ЄДНАННЯ ТА ЕКСПЛУАТАЦІЯ

ПОПЕРЕДЖЕННЯ: Уважно прочитайте розділ “ІНФОРМАЦІЯ ЩОДО ДОТРИМАННЯ ВИМОГ БЕЗПЕКИ”, перш ніж увімкнути обігрівач.

ПРИМІТКА: Якщо температура в приміщенні вище температури, встановленої на термостаті, обігрівач не включається.

►►► КІМНАТНИЙ ТЕРМОСТАТ --МОДЕЛЬ 1-- (МАЛ. 1):

►► 7.1. РОБОТА:

- 7.1.1. Підключіть кабель живлення кімнатного термостата до електромережі (МАЛ. 4).
- 7.1.2. Підключіть кабель живлення обігрівача до кімнатного термостата (МАЛ. 5).
- 7.1.3. Увімкніть нагрівач і встановіть потрібну температуру, повертаючи ручку (МАЛ. 6).

►►► КІМНАТНИЙ ТЕРМОСТАТ --МОДЕЛЬ 2-- (МАЛ. 2):

►► 7.2. РОБОТА:

- 7.2.1. Зніміть заглушку на нагрівачі і підключіть кімнатний термостат до нагрівача (МАЛ. 7).
- 7.2.2. Увімкніть нагрівач і встановіть потрібну температуру, повертаючи ручку (МАЛ. 6).

►►► ЦИФРОВИЙ КІМНАТНИЙ ТЕРМОСТАТ --МОДЕЛЬ 3-- (МАЛ. 3):

►► 7.3.1. НАЛАШТУВАННЯ ТЕРМОСТАТА:

Це меню дозволяє встановлювати та регулювати робочі параметри кімнатного термостата. Для того, щоб увійти в меню:

- Натисніть кнопки "+" / "-" одночасно на кілька секунд (D МАЛ. 8), на дисплеї (A МАЛ. 8) буде зображено "C.O.S.t."
- Натисніть кнопку «SET» (C МАЛ. 8), щоб пересуватись у межах меню, до зображенні на дисплеї (A МАЛ. 8) бажаного параметра. Зверніться до таблиці нижче, як на посилання [натисніть кнопку "+" / "-" (D МАЛ. 8) щоб встановити правильне налаштування]:

ПАРАМЕТР	ПОПЕРЕДНЄ НАЛАШТУВАННЯ	ОПИС
diFF	0,2 °C	Встановіть дію диференціалу "ON/OFF"
tEnP	°C	Одиниця виміру "°C" / "°F"
Ad.tE	0,2 °C	Корекція зонду температури
rY.OС	1	Тип датчика (правильне налаштування 1)

- Натисніть кнопку «SET» (C МАЛ. 8) щоб підтвердити налаштування.
- Натисніть і тримайте натиснутою кнопку "SET" кілька секунд (C МАЛ. 8) щоб вийти з меню.

►► 7.3.2. РОБОТА:

- Натисніть кнопку «SET» (C МАЛ. 8) для входу в меню налаштування температури.
- Натисніть кнопки "+" / "-" (D МАЛ. 8) щоб становити бажану температуру.
- Натисніть кнопку «SET» (C МАЛ. 8) для підтвердження і виходу з меню.

ПРИМІТКА: Протягом роботи обігрівача, світлодіод "ПОЛУМЯ (ВВІМКНЕНО ОПАЛЕННЯ)" або "СНІГ (ВВІМКНЕНО ОХОЛОДЖЕННЯ)" (B МАЛ. 8) вмикаються, щоб вказати статус кімнатного термостата.

►► 7.3.3. ВІДОБРАЖЕННЯ ЗАРЕЄСТРОВАНИХ ТЕМПЕРАТУР:

- Натискаючи кнопку "+" (D МАЛ. 8) буде відображена максимальна зареєстрована температура.
- Натискаючи кнопку "-" (D МАЛ. 8) буде відображена мінімальна зареєстрована температура.

ПРИМІТКА: Щоб скинути реєстр, утримуйте кнопку "+" кілька секунд (D МАЛ. 8), на дисплеї (A МАЛ. 8) буде зображено "CLEA".

VAŽNO: PROČITAJTE I SHVATITE OVAJ RADNI PRIRUČNIK PRIJE NEGO ŠTO OBAVITE PUŠTANJE U RAD OVOG GRIJAČA. NEPROPISNO KORIŠTENJE UREĐAJA MOŽE DOVESTI DO OZBILJNIH ILI KOBNIH POVREDA. ČUVAJTE OVAJ PRIRUČNIK DA BISTE GA MOGLI U BUDUĆNOSTI KONSULTOVATI.

1. OPIS

Prostorni termostat je koristan pribor za kontrolu temperature prostora. To znači da može komunicirati s grijačem kako bi se aktivirao samo kad je to potrebno, da bi se postigla željena temperatura. Ova serija prostornih termostata je projektovana u skladu sa najsavremenijim kriterijumima sigurnosti, funkcionalnosti i trajnosti.

2. INFORMACIJE O SIGURNOSTI UPOZORENJA

 **VAŽNO:** Ovaj aparat nije namijenjen korištenju od strane osoba (uključujući i djecu) koje imaju smanjene fizičke, senzorne i mentalne sposobnosti osim u slučaju da ih nadgleda osoba odgovorna za njihovu sigurnost. Morate kontrolisati djecu da se ne bi igrala sa aparatom.

- ▶ 2.1. Tokom korištenja prostornog termostata, pridržavajte se svih lokalnih propisa i važećih standarda.
- ▶ 2.2. Napajajte prostorni termostat samo strujom koja ima napon i frekvenciju navedene na identifikacionoj pločici.
- ▶ 2.3. Ne povezujte na prostorni termostat produžetke.
- ▶ 2.4. Koristite prostorni termostat na suhom mjestu daleko od mogućih oštećenja.
- ▶ 2.5. Prostorni termostat i sve njegove dijelove držite na odgovarajućoj udaljenosti od vrućih dijelova grijača.
- ▶ 2.6. Ako je kabl prostornog termostata oštećen, mora ga zamijeniti centar za tehničku pomoć, kako bi se spriječio bilo kakav rizik.
- ▶ 2.7. Kad se grijač ne koristi, uvijek isključite prostorni termostat, on može ponovo pokrenuti uređaj.

3. UKLANJANJE AMBALAŽE

Pažljivo otvorite pakovanje da ne biste oštetili prostorni termostat. Odložite ambalažu u skladu sa važećim propisima.

4. SASTAVLJANJE

Prostorni termostat stiže već sastavljen i spreman za upotrebu.

5. ČIŠĆENJE I ČUVANJE

Ako je prostorni termostat zaprljan, mora se isključiti iz napajanja ili grijača, ispuhati vazduhom niskog pritiska i po potrebi očistiti blago ovlaženom, mekom krpom (ne koristite bilo koji deterdžent). Da bi se prostorni termostat što bolje očuvao, savjetuje se da ga odložite na suvo mjesto zaštićeno od mogućih oštećenja.

6. POVEZIVANJE PROSTORNOG TERMOSTATA

(SL. 7-8)

Kod grijača sa priključkom na prostorni termostat ili kompatibilne modele, izvadite čep priključen na grijač i priključite prostorni termostat.

NAPOMENA: Ako prostorni termostat više nije potreban, odvojite ga s grijača i vratite poklopac na utičnicu (tamo gdje je predviđen).

7. POVEZIVANJE I RAD

UPOZORENJE: Pažljivo pročitajte "INFORMACIJE O SIGURNOSTI", prije nego što uključite grijač.

NAPOMENA: Ako je temperatura prostora viša od temperature podešene na termostatu, grijač se ne uključuje.

▶▶▶ **PROSTORNI TERMOSTAT --MODEL 1-- (SL. 1):**

▶▶ **7.1. RAD:**

- ▶ 7.1.1. Povežite kabl za napajanje prostornog termostata na električnu mrežu (SL. 4).
- ▶ 7.1.2. Povežite kabl za napajanje prostornog grijača na prostorni termostat (SL. 5).
- ▶ 7.1.3. Uključite grijač i postavite željenu temperaturu okretanjem ručice (SL. 6).

▶▶▶ **PROSTORNI TERMOSTAT --MODEL 2-- (SL. 2):**

▶▶ **7.2. RAD:**

- ▶ 7.2.1. Uklonite čep povezan na grijač i povežite prostorni termostat na grijač (SL. 7).
- ▶ 7.2.2. Uključite grijač i postavite željenu temperaturu okretanjem ručice (SL. 6).

▶▶▶ **DIGITALNI, PROSTORNI TERMOSTAT --MODEL 3-- (SL. 3):**

▶▶ **7.3.1. PODEŠAVANJE TERMOSTATA:**

Ovaj meni vam omogućava postavljanje i podešavanje radnih parametara prostornog termostata. Za pristup meniju:

- ▶ Istovremeno pritisnite, u trajanju od nekoliko sekundi, dugmad "+" / "-" (D SL. 8), na displeju (A SL. 8) prikazaće se "C.O.S.t."
- ▶ Pritisnite dugme "SET" (C SL. 8), da biste se kretali po meniju, sve dok se na displeju ne prikažu (A SL. 8) željene postavke. Kao referenca, konsultujte tabelu u nastavku [pritisnite dugmad "+" / "-" (D SL. 8) da biste podesili ispravne postavke]:

PARAMETAR	PRETHODNO PODEŠENO	OPIS
diFF	0,2 °C	Podešava diferencijal "ON/OFF" djelovanja
tEnP	°C	Mjerna jedinica "°C" / "°F"
Ad.tE	0,2 °C	Korekcija sonde za temperaturu
rY.OC	1	Tip sonde (ispravna postavka 1)

- ▶ Pritisnite dugme "SET" (C SL. 8) da biste potvrdili postavke.
- ▶ Držite pritisnutim u trajanju od nekoliko sekundi dugme "SET" (C SL. 8) da biste izašli iz menija.

▶▶ **7.3.2. RAD:**

- ▶ Pritisnite dugme "SET" (C SL. 8) da biste ušli u meni za podešavanje temperature.
- ▶ Pritisnite dugmad "+" / "-" (D SL. 8) da biste podesili željenu temperaturu.
- ▶ Pritisnite dugme "SET" (C SL. 8) da biste potvrdili i izašli iz menija.

NAPOMENA: Tokom rada grijača, led svjetla "PLAMEN (GRIJANJE UKLJUČENO)" ili "SNIJEG (HLAĐENJE UKLJUČENO)" (B SL. 8) se pale da bi ukazali na stanje prostornog termostata.

▶▶ **7.3.3. PRIKAZ REGISTROVANIH TEMPERATURA:**

- ▶ Pritiskom na dugme "+" (D SL. 8) prikazuje se najviša registrovana temperatura.
- ▶ Pritiskom na dugme "-" (D SL. 8) prikazuje se najniža registrovana temperatura.

NAPOMENA: Za resetovanje registra držite pritisnutim dugme "+" nekoliko sekundi (D SL. 8), na displeju (A SL. 8) prikazaće se "CLEA".

ΣΗΜΑΝΤΙΚΟ: ΔΙΑΒΑΣΤΕ ΚΑΙ ΚΑΤΑΝΟΗΣΤΕ ΑΥΤΟ ΤΟ ΕΓΧΕΙΡΙΔΙΟ ΛΕΙΤΟΥΡΓΙΑΣ ΠΡΙΝ ΝΑ ΠΡΟΧΩΡΗΣΤΕ ΣΤΗ ΘΕΣΗ ΣΕ ΛΕΙΤΟΥΡΓΙΑ ΤΟΥ ΘΕΡΜΑΝΤΗΡΑ. Η ΕΣΦΑΛΜΕΝΗ ΧΡΗΣΗ ΤΗΣ ΣΥΣΚΕΥΗΣ ΜΠΟΡΕΙ ΝΑ ΠΡΟΚΑΛΕΣΕΙ ΣΟΒΑΡΟΥΣ ΤΡΑΥΜΑΤΙΣΜΟΥΣ. ΦΥΛΑΞΤΕ ΤΟ ΕΓΧΕΙΡΙΔΙΟ ΣΕ ΠΕΡΙΠΤΩΣΗ ΜΕΛΛΟΝΤΙΚΗΣ ΑΝΑΦΟΡΑΣ

1. ΠΕΡΙΓΡΑΦΗ

Ο θερμοστάτης χώρου είναι μία χρήσιμη συσκευή για τον έλεγχο της θερμοκρασίας χώρου. Αυτό σημαίνει ότι μπορεί να αλληλεπιδράσει με τον θερμαντήρα για να τον ενεργοποιήσει, μόνο όταν είναι απαραίτητο, για να φτάσει στην επιθυμητή θερμοκρασία. Αυτή η σειρά θερμοστατών χώρου έχει σχεδιαστεί σύμφωνα με τα πιο σύγχρονα κριτήρια ασφάλειας, λειτουργικότητας και ανθεκτικότητας.

2. ΠΛΗΡΟΦΟΡΙΕΣ ΓΙΑ ΤΗΝ

ΑΣΦΑΛΕΙΑ ΠΡΟΕΙΔΟΠΟΙΗΣΕΙΣ

 **ΣΗΜΑΝΤΙΚΟ:** Αυτή η συσκευή δεν είναι κατάλληλη για χρήση από άτομα (συμπεριλαμβανομένων των παιδιών) με μειωμένες σωματικές, αισθητηριακές ή διανοητικές ικανότητες, ή με απειρία, εκτός αν επιβλέπονται από ένα πρόσωπο υπεύθυνο για την ασφάλειά τους. Τα παιδιά θα πρέπει να ελέγχονται, έτσι ώστε να εξασφαλίζεται ότι δεν παίζουν με τη συσκευή.

- ▶ 2.1. Για τη χρήση του θερμοστάτη χώρου, ακολουθήστε όλες τις τοπικές διατάξεις και την ισχύουσα νομοθεσία.
- ▶ 2.2. Τροφοδοτήστε το θερμοστάτη χώρο μόνο με το ρεύμα τάσης και συχνότητας που αναγράφεται στην πινακίδα αναγνώρισης.
- ▶ 2.3. Μην συνδέετε προεκτάσεις στον θερμοστάτη χώρο.
- ▶ 2.4. Χρησιμοποιήστε το θερμοστάτη χώρο σε μέρος στεγνό και προστατευμένο από πιθανές ζημιές.
- ▶ 2.5. Εγκαταστήστε τον θερμοστάτη χώρο και όλα τα μέρη του σε επαρκή απόσταση από τα θερμά μέρη του θερμαντήρα.
- ▶ 2.6. Αν το καλώδιο του θερμοστάτη χώρου υποστεί φθορές/βλάβες, πρέπει να αντικατασταθεί από το κέντρο τεχνικής υποστήριξης, προκειμένου να αποφευχθεί κάθε κίνδυνος.
- ▶ 2.7. Όταν δε θέλετε να λειτουργεί ο θερμαντήρας, αποσυνδέετε τον πάντοτε τον θερμοστάτη χώρο, γιατί θα μπορούσε να επανεκκινήσει τη συσκευή.

3. ΑΠΟΣΥΣΚΕΥΑΣΙΑ

Ανοίξτε προσεκτικά τη συσκευασία, για να μην προκαλέσετε ζημιές στον θερμοστάτη χώρο. Απορρίψτε τη συσκευασία σύμφωνα με τους ισχύοντες κανονισμούς.

4. ΣΥΝΑΡΜΟΛΟΓΗΣΗ

Ο θερμοστάτης χώρου παρέχεται ήδη συναρμολογημένος και έτοιμος για χρήση.

5. ΚΑΘΑΡΙΣΜΟΣ ΚΑΙ ΣΥΝΤΗΡΗΣΗ

Αν ο θερμοστάτης χώρου είναι βρώμικος, πρέπει να τον αποσυνδέσετε από την παροχή ρεύματος ή από τον θερμαντήρα, να φυσήξετε πάνω του αέρα χαμηλής πίεσης και, αν χρειάζεται, να τον καθαρίσετε με ένα ελαφρώς βρεγμένο μαλακό πανί (μη χρησιμοποιείτε κανένα προϊόν καθαρισμού). Για να αποθηκεύσετε όσο το δυνατόν καλύτερα το θερμοστάτη χώρο, σας συνιστούμε να τον τοποθετήσετε σε μέρος στεγνό και προστατευμένο από πιθανές ζημιές.

6. ΣΥΝΔΕΣΗ ΤΟΥ ΘΕΡΜΟΣΤΑΤΗ ΧΩΡΟΥ

(ΕΙΚ. 7-8)

Σε θερμαντήρες με υποδοχή αναμονής σύνδεσης θερμοστάτη χώρου ή σε συμβατά μοντέλα, αφαιρέστε το πώμα που υπάρχει στον θερμαντήρα και συνδέστε τον θερμοστάτη χώρο.

ΣΗΜΕΙΩΣΗ: Αν ο θερμοστάτης χώρου δεν είναι πλέον απαραίτητος, αποσυνδέστε τον από τον θερμαντήρα και ξαναβάλτε το πώμα στην υποδοχή (αν υπάρχει).

7. ΣΥΝΔΕΣΗ ΚΑΙ ΛΕΙΤΟΥΡΓΙΑ

ΠΡΟΕΙΔΟΠΟΙΗΣΗ: Διαβάστε προσεκτικά τις «ΠΛΗΡΟΦΟΡΙΕΣ ΣΧΕΤΙΚΑ ΜΕ ΤΗΝ ΑΣΦΑΛΕΙΑ», πριν ενεργοποιήσετε τον θερμαντήρα.

ΣΗΜΕΙΩΣΗ: Αν η θερμοκρασία χώρου είναι υψηλότερη από τη θερμοκρασία που έχει ρυθμιστεί στον θερμοστάτη, ο θερμαντήρας δεν ανάβει.

►►► **ΘΕΡΜΟΣΤΑΤΗΣ ΧΩΡΟΥ -- ΜΟΝΤΕΛΟ 1-- (ΕΙΚ. 1):**

►► **7.1. ΛΕΙΤΟΥΡΓΙΑ:**

- 7.1.1. Συνδέστε το καλώδιο τροφοδοσίας του θερμοστάτη χώρου με την ηλεκτρική εγκατάσταση (ΕΙΚ. 4).
- 7.1.2. Συνδέστε το καλώδιο τροφοδοσίας του θερμαντήρα με τον θερμοστάτη χώρου (ΕΙΚ. 5).
- 7.1.3. Ανάψτε τον θερμαντήρα και ρυθμίστε την επιθυμητή θερμοκρασία, περιστρέφοντας το κουμπί (ΕΙΚ. 6).

►►► **ΘΕΡΜΟΣΤΑΤΗΣ ΧΩΡΟΥ -- ΜΟΝΤΕΛΟ 2 -- (ΕΙΚ. 2):**

►► **7.2. ΛΕΙΤΟΥΡΓΙΑ:**

- 7.2.1. Αφαιρέστε το πώμα που υπάρχει στον θερμαντήρα και συνδέστε τον θερμοστάτη χώρου στον θερμαντήρα (ΕΙΚ. 7).
- 7.2.2. Ανάψτε τον θερμαντήρα και ρυθμίστε την επιθυμητή θερμοκρασία, περιστρέφοντας το κουμπί (ΕΙΚ. 6).

►►► **ΨΗΦΙΑΚΟΣ ΘΕΡΜΟΣΤΑΤΗΣ ΧΩΡΟΥ -- ΜΟΝΤΕΛΟ 3 -- (FIG. 3):**

►► **7.3.1. ΡΥΘΜΙΣΗ ΘΕΡΜΟΣΤΑΤΗ:**

Αυτό το μενού σας επιτρέπει να ρυθμίσετε και να ρυθμίσετε τις παραμέτρους λειτουργίας του θερμοστάτη χώρου.

Για πρόσβαση στο μενού:

- Πατήστε ταυτόχρονα, για μερικά δευτερόλεπτα, τα κουμπιά «+» / «-» (D ΕΙΚ. 8). Στην οθόνη (A ΕΙΚ. 8) θα εμφανιστεί η ένδειξη «C.O.S.t.».
- Πατήστε το κουμπί «SET» (C ΕΙΚ. 8), για να διατρέξετε τις ενδείξεις του μενού, μέχρι να εμφανιστεί στην οθόνη (A ΕΙΚ. 8) η παράμετρος που θέλετε να ρυθμίσετε. Συμβουλευτείτε τις τιμές αναφοράς του παρακάτω πίνακα [πατώντας τα κουμπιά «+» / «-» (D ΕΙΚ. 8) για να επιλέξετε τη σωστή τιμή ρύθμισης]:

ΠΑΡΑΜΕΤΡΟΣ	ΠΡΟΕΠΙΛΟΓΗ	ΠΕΡΙΓΡΑΦΗ
diFF	0,2 °C	Ρυθμίστε τον διαφορικό διακόπτη «ON/OFF» δράσης
tEnP	°C	Μονάδα μέτρησης «°C» / «°F»
Ad.tE	0,2 °C	Διόρθωση του αισθητήρα θερμοκρασίας
rY.OC	1	Τύπος αισθητήρα (Σωστή ρύθμιση 1)

- Πατήστε το κουμπί «SET» (C ΕΙΚ. 8) για να επιβεβαιώσετε τη ρύθμιση.
- Κρατήστε πατημένο για μερικά δευτερόλεπτα το κουμπί «SET» (C ΕΙΚ. 8) για να βγείτε από το μενού.

►► **7.3.2. ΛΕΙΤΟΥΡΓΙΑ:**

- Πατήστε το κουμπί «SET» (C ΕΙΚ. 8) για να μπειτε στο μενού ρύθμισης της θερμοκρασίας.
- Πατήστε τα κουμπιά «+» / «-» (D ΕΙΚ. 8) ρυθμίσετε την επιθυμητή θερμοκρασία.
- Πατήστε το κουμπί «SET» (C ΕΙΚ. 8) για να επιβεβαιώσετε και να βγείτε από το μενού.

ΣΗΜΕΙΩΣΗ: Κατά τη λειτουργία του θερμαντήρα, το led «ΦΛΟΓΑ (ΘΕΡΜΑΝΣΗ ΑΝΑΜΜΕΝΗ)» ή «ΧΙΟΝΙ (ΘΕΡΜΑΝΣΗ ΣΒΗΣΤΗ)» (B ΕΙΚ. 8) ανάβουν για να επισημάνουν την κατάσταση του θερμοστάτη χώρου.

►► **7.3.3. ΕΜΦΑΝΙΣΗ ΚΑΤΑΓΡΑΦΟΜΕΝΩΝ ΘΕΡΜΟΚΡΑΣΙΩΝ:**

- Πατώντας το κουμπί «+» (D ΕΙΚ. 8) εμφανίζεται η μέγιστη θερμοκρασία που καταγράφηκε.
- Πατώντας το κουμπί «-» (D ΕΙΚ. 8) εμφανίζεται η ελάχιστη θερμοκρασία που καταγράφηκε.

ΣΗΜΕΙΩΣΗ: Για να μηδενίσετε τις εγγραφές, κρατήστε πατημένο για μερικά δευτερόλεπτα, το κουμπί «+» (D ΕΙΚ. 8). Στην οθόνη (A ΕΙΚ. 8) θα εμφανιστεί η ένδειξη «CLEA».

重要提示:将加热器投入运行之前，请阅读并理解该操作手册。错误使用设备可能会引起严重或致命的伤害。请妥善保管该手册以便日后参考。

1.描述

环境温度控制器是控制环境温度的有用配件。这意味着它可以与加热器协同作用，以便仅在必要时激活加热器，以达到所需的温度。本环境温度控制器系列是按照最现代的安全、功能和使用寿命标准设计而成。

2.安全信息

警告

 **重要提示：**在身体上、感觉上和精神上能力不足的人（包括儿童）或者不具备专业知识的人不得使用本设备，除非有另外一个人负责对他们的安全进行监督。请看管好儿童以确保其不玩耍本设备。

- ▶2.1.在使用环境温度控制器时，要遵守所有当地法令和现行法规。
- ▶2.2.只能使用识别铭牌上规定的电压和频率的电源为环境温度控制器供电。
- ▶2.3.请勿将分接线与环境温度控制器相连接。
- ▶2.4.在干燥、避免造成损坏的地方使用环境温度控制器。
- ▶2.5.使环境温度控制器及其所有部件与加热器的高温部件保持足够的距离。
- ▶2.6.如果环境温度控制器线缆有损坏，必须由技术支持中心对其进行更换，以防止出现各种风险。
- ▶2.7.当不使用加热器时，请务必始终断开环境温度控制器，否则其可能会重启加热器。

3.拆除包装

小心打开包装，以免损坏环境温度控制器。按照现行法规处置包装。

4.组装

环境温度控制器在交货时已经组装好并准备就绪可以使用。

5.清洁和储存

如果环境温度控制器脏了，必须将其从电源或加热器上断开，用低压空气吹扫，并在必要时用略湿的软布清洁它（请勿使用任何类型的洗涤剂）。

为了更好地储存环境温度控制器，建议将其放置在干燥和避免可能损坏的地方。

6.环境温度控制器的连接

（插图 7-8）

对于配有环境温度控制器连接配置或者兼容型号的加热器，取下连接在加热器上的塞盖并连接环境温度控制器。

注意：如果不再需要环境温度控制器，则将其与加热器断开，然后重新装上插座上的盖子（如果配备）。

7.连接和运行

警告：在开启加热器之前，请仔细阅读“安全信息”。

注意：如果环境温度高于温度控制器上设置的温度，则加热器不会开启。

▶▶▶ 环境温度控制器 --型号 1-- (插图 1) :

▶▶7.1.运行 :

- ▶7.1.1.将环境温度控制器的电源线连接到供电网络 (插图 4)。
- ▶7.1.2.将加热器的电源线连接到环境温度控制器 (插图 5)。
- ▶7.1.3.开启加热器，并通过旋转旋钮设置所需的温度 (插图 6)。

▶▶▶ 环境温度控制器 --型号 2-- (插图 2) :

▶▶7.2.运行 :

- ▶7.2.1.取下连接到加热器的塞盖并将环境温度控制器连接至加热器 (插图 7)。
- ▶7.2.2.开启加热器，并通过旋转旋钮设置所需的温度 (插图 6)。

▶▶▶ 数字式环境温度控制器 --型号 3-- (插图 3) :

▶▶7.3.1.温度控制器设置 :

使用此菜单可以设置并调整环境温度控制器的运行参数。

如需访问菜单 :

- ▶同时按下“+”/“-”按钮几秒钟 (D 插图 8)，在显示器上 (A 插图 8) 将显示“C.O.S.t.”。
- ▶按下“SET” (“设置”) 按钮 (C 插图 8)，以便在菜单内部移动，直到在显示屏上 (A 插图 8) 出现所需的设置。请查看以下表格作为参考[按下“+”/“-”按钮 (D 插图 8) 以做出正确的设置] :

参数	预设置	描述
diFF	0.2 °C	设置“ON/OFF”动作差
tEnP	°C	计量单位“°C”/“°F”
Ad.tE	0.2 °C	温度探头的校正
rY.Oc	1	探头类型 (正确设置 1)

- ▶按下“SET” (“设置”) 按钮 (C 插图 8) 以确认设置。
- ▶按住“SET” (“设置”) 按钮 (C 插图 8) 几秒钟以退出菜单。

▶▶7.3.2.运行 :

- ▶按下“SET” (“设置”) 按钮 (C 插图 8) 以进入温度设置菜单。
- ▶按下“+”/“-”按钮 (D 插图 8) 以设置所需的温度。
- ▶按下“SET” (“设置”) 按钮 (C 插图 8) 以确认并退出菜单。

注意：在加热器运行期间，“火焰 (加热开启)”或“雪花 (制冷开启)”LED 指示灯 (B 插图 8) 点亮，以指示环境温度控制器的状态。

▶▶7.3.3.已记录温度的显示 :

- ▶按下“+”按钮 (D 插图 8) 显示记录的最高温度。
- ▶按下“-”按钮 (D 插图 8) 显示记录的最低温度。

注意：如需清零记录，请按住“+”按钮几秒钟 (D 插图 8)，在显示器上 (A 插图 8) 将显示“CLEA”。

МАҢЫЗДЫ: ҚЫЗДЫРҒЫШТЫ ІСКЕ ҚОСАР АЛДЫНДА ОСЫ ПАЙДАЛАНУ НҰСҚАУЛЫҒЫМЕН ТАНЫСЫҢЫЗ. ҚҰРЫЛҒЫНЫ ДҰРЫС ПАЙДАЛАНБАУ АУЫР НЕМЕСЕ ӨЛІМ ЖАРАҚАТЫНА ӘКЕЛУІ МҮМКІН. АРЫ ҚАРАЙ ПАЙДАЛАНУ ҮШІН ОСЫ НҰСҚАУЛЫҚТЫ САҚТАҢЫЗ.

1. СИПАТТАМА

Бөлме термостаты - бұл бөлме температурасын бақылау үшін пайдалы аксессуар. Бұл қыздырғыш қажет болғанда ғана қосу, қажетті температураға жету үшін өзара әрекеттесетінін білдіреді. Бөлме термостаттарының осы диапазоны қауіпсіздік, пайдалану және ұзақтық өлшемдеріне сәйкес жасалған.

2. ҚАУІПСІЗДІК ТУРАЛЫ

АҚПАРАТ **ЕСКЕРТУ**

 **МАҢЫЗДЫ:** Бұл құрылғы физикалық, сенсорлық немесе ақыл-ой мүмкіндігі шектеулі адамдар (соның ішінде балалар), сондай-ақ тәжірибесі немесе білімі жоқ адамдар қауіпсіздік үшін жауапты адамның бақылауында болмаса, пайдалануға арналмаған. Құралмен ойнамайтынына көз жеткізу үшін балаларды қадағалап отыру керек.

- ▶ 2.1. Бөлме термостатын пайдалану кезінде барлық қолданыстағы жергілікті заңдар мен ережелерді сақтаңыз.
- ▶ 2.2. Бөлме термостатты сәйкестендіру тақтасында көрсетілген кернеу мен жиіліктің мәні бар тоқпен ғана қосу керек.
- ▶ 2.3. Бөлме термостатына ұзартқыштарды қоспаңыз.
- ▶ 2.4. Бөлме термостатын құрғақ жерде, зақымданудан алыс жерде қолданыңыз.
- ▶ 2.5. Бөлме термостатын және оның барлық бөліктерін қыздырғыштың ыстық бөліктерінен жеткілікті қашықтықта ұстаңыз.
- ▶ 2.6. Егер бөлме термостатының қуат кабелі зақымдалған болса, қауіпті болдырмас үшін оны техникалық қолдау орталығында ауыстыру қажет.
- ▶ 2.7. Қыздырғышты пайдаланбаған кезде әрдайым бөлменің термостатын ажыратыңыз, себебі ол құрылғыны қайта іске қосуы мүмкін.

3. ҚАПТАМАДАН ШЫҒАРУ

Бөлме термостатына зиян тигізбеу үшін қаптаманы мұқият ашыңыз. Қаптаманы қолданыстағы ережелерге сәйкес кәдеге жаратыңыз.

4. ҚҰРАСТЫРУ

Бөлме термостаты алдын ала жиналған және пайдалануға дайын.

5. ТАЗАЛАУ ЖӘНЕ САҚТАУ

Егер бөлме термостаты ластанған болса, оны қоректендіру көзінен немесе қыздырғыштан ажырату, төмен қысымды ауамен үрлеу және қажет болған жағдайда сәл дымқыл жұмсақ матамен сүрту (ешқандай жуу құралдарын пайдаланбаңыз) қажет.

Бөлмедегі термостатты мүмкіндігінше жақсы күйде ұстау үшін оны құрғақ жерде, ықтимал сыртқы зақымданудан алыс ұстауды ұсынамыз.

6. БӨЛМЕ ТЕРМОСТАТЫН ҚОСУ

(СҮР. 7-8)

Ықтимал бөлме термостатымен немесе үйлесімді модельдермен жабдықталған қыздырғыштар жағдайында жылытқышқа қосылған штепсельді алып тастап, бөлме термостатына қосыңыз.

ЕСКЕРІМ: Егер бөлме термостаты қажет болмаса, оны қыздырғыштан ажыратып, розеткадағы қақпақты қалпына келтіріңіз (егер ол қолданылса).

7. ҚОСЫЛЫМ ЖӘНЕ ӘРЕКЕТ

ЕСКЕРТУ: Қыздырғышты қоспас бұрын «ҚАУІПСІЗДІК ТУРАЛЫ АҚПАРАТ» мұқият оқып шығыңыз.

ЕСКЕРІМ: Егер үй-жайдағы температура термостатта орнатылған температурадан жоғары болса, қыздырғыш қосылмайды.

▶▶▶ **БӨЛМЕ ТЕРМОСТАТЫ --МОДЕЛЬ 1 -- (СУР. 1):**

▶▶ 7.1. ӘРЕКЕТ:

- ▶ 7.1.1. Бөлме термостатының қуат кабелін электр желісіне қосыңыз (СУР. 4).
- ▶ 7.1.2. Қыздырғыштың қуат кабелін бөлме термостатына қосыңыз (СУР. 5).
- ▶ 7.1.3. Қыздырғышты қосып, тұтқаны бұрап, қажетті температураны орнатыңыз (СУР. 6).

▶▶▶ **БӨЛМЕ ТЕРМОСТАТЫ --МОДЕЛЬ 2 -- (СУР. 2):**

▶▶ 7.2. ӘРЕКЕТ:

- ▶ 7.2.1. Жылытқышқа жалғанған штепсельді шешіңіз және бөлме термостатын жылытқышқа қосыңыз (СУР. 7).
- ▶ 7.2.2. Қыздырғышты қосып, тұтқаны бұрап, қажетті температураны орнатыңыз (СУР. 6).

▶▶▶ **САНДЫҚ БӨЛМЕ ТЕРМОСТАТЫ --МОДЕЛЬ 3 -- (СУР. 3):**

▶▶ 7.3.1. ТЕРМОСТАТТЫ БАПТАУ:

Бұл мәзір бөлме термостатының жұмыс параметрлерін орнатуға және реттеуге мүмкіндік береді. Келесі мәзірді ашыңыз:

- ▶ «+» / «-» Батырмаларын басыңыз (D СУР. 8) бір уақытта бірнеше секунд ішінде дисплейде «C.O.S.t.» деген жазу пайда болады (A СУР. 8).
- ▶ «ОРНАТУ» батырмасын басыңыз (C СУР. 8) дисплейде қажетті баптау пайда болғанша мәзірдің ішінде жылжу үшін (A СУР. 8). Анықтама ретінде төмендегі кестені қараңыз «+» / «-» батырмаларын басыңыз (D СУР. 8) дұрыс баптауды орнату үшін]:

ПАРАМЕТР	АЛДЫН АЛА ОРНАТУ	СИПАТТАМА
диФФ	0.2 °C	«ҚОСЫЛҒАН / ӨШІРУЛІ» дифференциалды орнатады
tEnP	°C	«°C» / «°F» өлшем бірлігі
Ad.tE	0.2 °C	Температуралық зондты түзету
rY.OC	1	Зонд түрі (1 Дұрыс баптау)

- ▶ «ОРНАТУ» батырмасын басыңыз (C СУР. 8) баптауды құптау үшін.
- ▶ «ОРНАТУ» батырмасын басып тұрыңыз (C СУР. 8) мәзірден шығу үшін бірнеше секунд.

▶▶ 7.3.2. ӘРЕКЕТ:

- ▶ «ОРНАТУ» батырмасын басыңыз (C СУР. 8) температураны баптау мәзіріне кіру үшін.
- ▶ «+» / «-» Батырмаларын басыңыз (D СУР. 8) қажетті температураны орнатыңыз.
- ▶ «ОРНАТУ» батырмасын басыңыз (C СУР. 8) құптау және мәзірден шығу үшін.

ЕСКЕРІМ: Қыздырғыш режимінде, «ЖАЛЫН (ЖЫЛЫТУ)» немесе «ҚАР (СУЫТУ)» (B СУР. 8) жарық диодты шамдар бөлме термостатының күйін көрсетеді.

▶▶ 7.3.3. ТІРКЕЛГЕН ТЕМПЕРАТУРА ДИСПЛЕЙІ:

- ▶ «+» басу (D СУР. 8) тіркелген ең жоғары температура көрсетіледі.
- ▶ «-» басу (D СУР. 8) тіркелген ең төменгі температура көрсетіледі.

ЕСКЕРІМ: «+» батырмасын басып тұрып, журналды қалпына келтіріңіз (D СУР. 8) бірнеше секунд ішінде және дисплейде «CLEA» пайда болады (A СУР. 8).

WIRING DIAGRAMS - SCHEMI ELETTRICI - SCHALTPLÄNE - ESQUEMAS ELÉCTRICOS - SCHEMAS ELECTRIQUES - ELEKTRISCHE SCHEMA'S - ESQUEMAS ELÉCTRICOS - ELEKTRISKE SKEMAER - SÄHKÖKAAVIOT - KOPLINGS-SKJEMA - ELEKTRISKA KOPPLINGSSCHEMAN - SCHEMATY ELEKTRYCZNE - ЭЛЕКТРИЧЕСКИЕ СХЕМЫ - ELEKTRICKÁ SCHÉMATA - VILLANYBEKÖTÉSI RAJZOK - ELEKTRIČNE SHEME - ELEKTRİK ŞEMALARI - ELEKTRIČNE SHEME - ELEKTROS SCHEMOS - ELEKTRISKĀS SHĒMAS - ELEKTRISKEEMID - SCHEME ELECTRICHE - ELEKTRICKÉ SCHÉMY - ЕЛЕКТРИЧЕСКИ СХЕМИ - ЕЛЕКТРИЧНІ СХЕМИ - ELEKTRIČNE ŠEME - ΗΛΕΚΤΡΙΚΑ ΣΧΕΔΙΑ - 线路图 - ЭЛЕКТРЛІ СУЛБЕЛЕР

MODEL 1

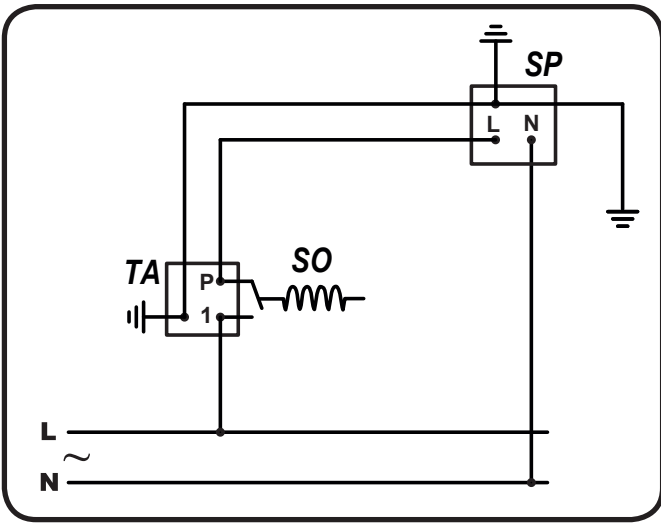

MODEL 2

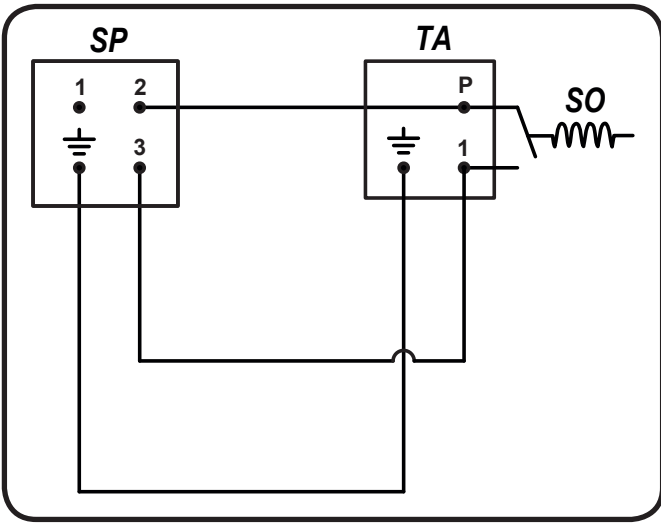

MODEL 3
MODEL 4

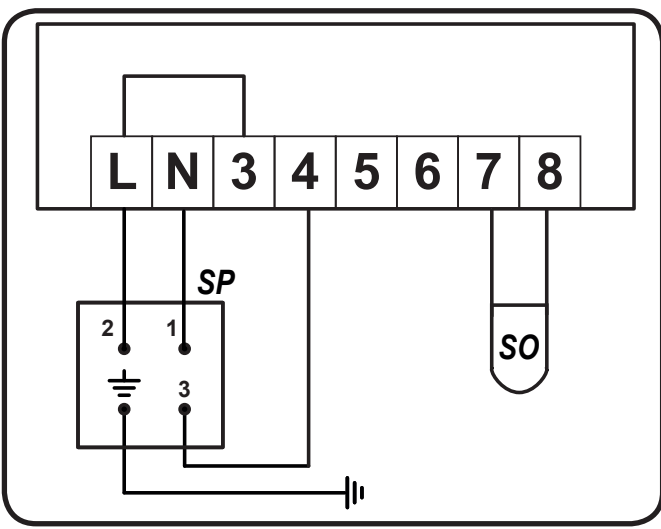

SP	Plug
TA	Ambient thermostat
SO	Sonde

CE CONFORMITY CERTIFICATE



CE CONFORMITY CERTIFICATE - DICHIARAZIONE DI CONFORMITÀ CE - EG-KONFORMITÄTSEKTLÄRUNG - DECLARACIÓN DE CONFORMIDAD CE - DECLARATION DE CONFORMITE CE - EG-CONFORMITEITVERKLARING - DECLARAÇÃO DE CONFORMIDADE CE - EU-OVERENSSTEMMELSESERKLÆRING - EY-VAATIMUSTENMUKAISUUSVAKUUTUS - CE-SAMSVARERKLÆRING - EG-FÖRSÄKRAN OM ÖVERENSSTÄMMELSE - DEKLARACJA ZGODNOŚCI WE - ДЕКЛАРАЦИЯ О СООТВЕТСТВИИ CE - PROHLÁŠENÍ O SHODĚ CE - EK MEGFELELŐSÉGI NYILATKOZAT - IZJAVA O SKLADNOSTI IN OZNAKA CE - CE UYGUNLUK BEYANI - IZJAVA CE O SUKLADNOSTI - ES ATITIKTIES DEKLARACIJA - EK ATBILSTĪBAS - DEKLARĀCIJA - EÜ VASTAVUSDEKLARATSIOON - DECLARAȚIE DE CONFORMITATE CE - PREHLÁSENIE O ZHODE CE - ДЕКЛАРАЦИЯ ЗА СЪВМЕСТИМОСТ CE - ДЕКЛАРАЦИЯ ВІДПОВІДНОСТІ CE - IZJAVA CE O PRIKLADNOSTI ΔΗΛΩΣΗ ΣΥΜΜΟΡΦΩΣΗΣ CE - CE 符合性声明

DANTHERM S.p.A. Via Gardesana 11, -37010- Pastrengo (VR), ITALY

Product: - Prodotto: - Produkt: - Producto: - Produit: - Product: - Produto: - Produkt: - Tuote: - Produkt: - Produkt: - Produkt: - Изделие: - Výrobek: - Termék: - Izdelek: - Ürün: - Proizvod: - Gaminys: - Ierīce: - Toode: - Produsul: - Výrobok: - Продукт: - Виріб: - Proizvod: - Προϊόν: - 产品:

TH 2 - TH 5 - TH D - TH K

We declare that it is compliant with: - Si dichiara che è conforme a: - Es wird als konform mit den folgenden Normen erklärt: - Se declara que está en conformidad con: - Nous déclarons sa conformité à: - Hierbij wordt verklaard dat het product conform is met: - Declara-se que está em conformidade com: - Vi erklærer at produktet er i overensstemmelse med: - Vakuutetaan olevan yhdenmukainen: - Man erklærer at apparatet er i overensstemmelse med: - Härmed intygas det att produkten är förenlig med följande: - Oświadczam, że jest zgodny z: - Заявляем о соответствии требованиям: - Prohlašuje se, že je v souladu s: - Kijelentjük, hogy a termék megfelel az alábbiaknak: - Izpolnjuje zahteve: - Aşağıdaki standartlara uygun olduğunu beyan ederiz: - Izjavljuje se da je u skladu s: - Pareiškiame, kad atitinka: - Tiek deklarēts, ka atbilst: - Kāesolevaga deklarēritakse, et toode vastab: - Declarăm că este conform următoarelor: - Prehlasuje sa, že je v súlade s: - Декларира се че отговаря на: - Відповідає вимогам: - Izjavljuje se da je u skladu s: - Δηλώνουμε ότι είναι σύμφωνο με: - 兹证明符合:

2014/35/EU (TH 2 - TH 5)

2014/35/EU - 2014/30/EU - 2011/65/EU (TH D - TH K)

Pastrengo, 2019

Stefano Verani (Member of the Board)

► en - DISPOSAL OF THE PRODUCT

- This product has been designed and manufactured with top-quality materials and components, which can be re-cycled and re-used.
- When a crossed-wheely bin symbol is attached to the product, it means that the product is protected by the, 2012/19/UE European Directive.
- Please obtain information regarding the local differentiated collection system for electrical and electronic products.
- Respect local Standards in force and do not dispose of old products as normal domestic waste. Correct disposal of the product helps to prevent possible negative consequences for health, the environment and mankind.

► it - SMALTIMENTO DEL PRODOTTO

- Questo prodotto è stato progettato e fabbricato con materiali e componenti di alta qualità, che possono essere riciclati e riutilizzati.
- Quando ad un prodotto è attaccato il simbolo del bidone con le ruote segnato da una croce, significa che il prodotto è tutelato dalla Direttiva Europea 2012/19/UE.
- Si prega di informarsi in merito al sistema locale di raccolta differenziata per i prodotti elettrici ed elettronici.
- Rispettare le norme locali in vigore e non smaltire i prodotti vecchi nei normali rifiuti domestici. Il corretto smaltimento del prodotto aiuta ad evitare possibili conseguenze negative per la salute dell'ambiente e dell'uomo.

► de - ENTSORGUNG DES PRODUKTS

- Dieses Produkt wurde unter Verwendung von Qualitätsmaterialien und -bauteilen entwickelt und hergestellt, die recycelt und wieder verwendet werden können.
- Ist ein Produkt gekennzeichnet durch die Mülltonne mit Rädern und einem Kreuz, wird hier angezeigt, dass dieses Produkt durch die europäische Richtlinie 2012/19/UE überwacht ist.
- Es wird gebeten, sich über die vor Ort bestehende Mülltrennung bezüglich elektrischer und elektronischer Produkte zu informieren.
- Die vor Ort geltenden Vorschriften zur Müllentsorgung müssen eingehalten werden und alte Produkte dürfen nicht zusammen mit dem Hausmüll entsorgt werden. Die ordnungsgemäße Entsorgung des Produkts hilft mögliche negative Folgen für Gesundheit und Umwelt zu vermeiden.

► es - ELIMINACIÓN DEL PRODUCTO

- Este producto ha sido diseñado y fabricado con materiales y componentes de alta calidad que se pueden reciclar y reutilizar.
- Cuando en el producto se encuentra el símbolo del contenedor con las ruedas tachado con una cruz, significa que el producto está tutelado por la Directiva europea 2012/19/UE.
- Se ruega informarse acerca del sistema local de recogida selectiva para los productos eléctricos y electrónicos.
- Respete las normas locales vigentes y no elimine los productos viejos junto con los residuos domésticos normales. La eliminación correcta del producto ayuda a evitar posibles consecuencias negativas para la salud del ambiente y del hombre.

► fr - SE DÉBARRASSER DE VOTRE PRODUIT USAGÉ

- Ce produit a été conçu et fabriqué avec des matériaux et des composants de haute qualité, qui peuvent être recyclés et utilisés de nouveau.
- Lorsque le symbole d'une poubelle à roue barrée est appliqué à un produit, cela signifie que le produit est couvert par la Directive Européenne 2012/19/UE.
- Veuillez vous informer du système local de séparation des déchets électriques et électroniques.
- Veuillez agir selon les règles locale set ne pas jeter vos produits usagés avec les déchets domestiques usuels. Jeter correctement votre produit usagé aidera à prévenir les conséquences négatives potentielles contre l'environnement et la santé humaine.

► nl - VERWIJDERING VAN HET PRODUCT

- Dit product werd ontworpen en gemaakt met hoogwaardige materialen en componenten, die gerecycleerd en herbruikt kunnen worden.
 - Wanneer op een product het symbool van de afvalbak op wielen met een kruis erdoor is aangebracht, betekent dit dat het product valt onder de Europese Richtlijn 2012/19/UE.
 - Gelieve inlichtingen in te winnen betreffende het plaatselijke systeem voor gedifferentieerde inzameling van elektrische en elektronische toestellen.
 - Respecteer de plaatselijke normen die van kracht zijn, en verwijder de oude toestellen niet als gewoon huishoudelijk afval. Een correcte verwijdering van het product helpt om mogelijke negatieve gevolgen voor de gezondheid van mens en milieu te voorkomen.
-

► pt - ELIMINAÇÃO DO PRODUTO

-Este produto foi projetado e fabricado com materiais e componentes de alta qualidade que podem ser reciclados e reutilizados.

-Quando for afixado em um produto o símbolo do bidão com rodas marcado com uma cruz, significa que o produto é protegido pela Diretiva Europeia 2012/19/UE.

-Solicitamos informar-se sobre o sistema local de recolha diferenciada para os produtos elétricos e eletrónicos.

-Respeitar as normas locais em vigor e não eliminar os produtos antigos como normais detritos domésticos. A correta eliminação do produto ajuda a evitar possíveis consequências negativas para a saúde do ambiente e do homem.► da - BORTSKAFFELSE

-Dette produkt er designet og fremstillet med materialer og dele af høj kvalitet, der kan genanvendes.

-Når et produkt er mærket med symbolet, der viser en affaldsspand på hjul med et kryds over, betyder det, at produktet er beskyttet af EF-Direktiv 2012/19/UE.

-Der henstilles til, at man informerer sig angående det lokale affaldssorteringssystem for elektriske og elektroniske produkter.

-De gældende lokale regler skal overholdes, og de gamle produkter må ikke bortskaffes sammen med husholdningsaffaldet. Ved at bortskaffe dette produkt korrekt, medvirker De til at forhindre eventuelle negative påvirkninger af miljøet og folkesundheden.

► fi - TUOTTEEN HÄVITTÄMINEN

-Tämä tuote on suunniteltu ja valmistettu korkealaatuisia materiaaleja ja osia käyttämällä, jotka voidaan kierrättää ja käyttää uudelleen.

-Kun tuotteeseen on kiinnitetty viivattu roskasäiliön merkki, se tarkoittaa, että tuotetta suojaa Euroopan yhteisön direktiivi 2012/19/UE.

-Hanki tietoja paikallisesta sähkö- ja elektroniikkaromujen erilliskeräyksestä.

-Noudata voimassa oleva määräyksiä äläkä hävitä vanhoja tuotteita kotitalousjätteiden mukana. Tuotteen oikea hävittäminen auttaa suojelemaan luontoa ja välttää väärän romutuksen aiheuttamien terveusriskien syntymistä.

► no - AVFALLSHÄNDTERING

-Dette produktet er utformet og produsert med materialer og deler av høy kvalitet, og som kan gjenvinnes.

-Når det på et produkt finnes et symbol som forestiller en avfallsbeholder med et kryss over, betyr dette at produktet er underlagt EU-direktiv 2012/19/UE.

-Vennligst informer dere angående de lokale reglene som gjelder kassering av elektrisk og elektronisk avfall.

-Ta hensyn til gjeldende regelverk og ikke kast gamle produkter sammen med husholdningsavfall. Riktig avfallshåndtering av produktet bidrar til å unngå potensielle negative konsekvenser for miljøet og menneskenes helse.

► sv - PRODUKTENS BORTSKAFFANDE

-Den här produkten har projekterats och tillverkats med material och komponenter av hög kvalitet som kan återvinnas och återanvändas.

-När ett klistermärke med en symbol med överkorsad soptunna med hjul sitter på produkten, betyder detta att produkten är skyddad av Eu-direktiv 2012/19/UE.

-Vi ber er inhämta upplysningar vid er lokala återvinningsstation för elektriska och elektroniska produkter.

-Följ lokala gällande bestämmelser och skaffa inte bort förbrukade produkter i det vanliga hushållsavfallet. Ett korrekt bortskaffande av produkten hjälper till att undvika möjliga negativa effekter på miljö- och människohälsa.

► pl - UTYLIZACJA PRODUKTU

-Niniejszy produkt został wyprodukowany z najwyższej jakości materiałów, które mogą być poddane recyklingowi i zostać ponownie użyte.

-Symbol przekreślonego kosza na śmieci umieszczony na sprzęcie, opakowaniu lub dokumentach do niego dołączonych oznacza, że produktowi nie wolno wyrzucać łącznie z innymi odpadami. Obowiązkiem użytkownika jest przekazanie użytego sprzętu do wyznaczonego punktu zbiórki w celu właściwego jego przetworzenia. Oznakowanie oznacza jednocześnie, że sprzęt został wprowadzony do obrotu po dniu 13 sierpnia 2005 r.

-Należy zapoznać się z lokalnym systemem zbiórki produktów elektronicznych i elektrycznych.

-Informacje o dostępnym systemie zbierania użytego sprzętu elektrycznego można znaleźć w punkcie informacyjnym sklepu oraz w urzędzie miasta/gminy.

-Odpowiednie postępowanie ze użytym sprzętem zapobiega negatywnym konsekwencjom dla środowiska i ludzkiego zdrowia!

Dantherm S.p.A.

Via Gardesana 11, -37010-
Pastrengo (VR), Italy

Dantherm S.p.A.

Виа Гардесана 11, 37010
Пастренго (Верона), Италия

Dantherm Sp. z o.o.

ul. Magazynowa 5A,
62-023 Gądkki, Poland

Dantherm Sp. z o.o.

ул. Магазинова, 5А,
62-023 Гадки, Польша

Dantherm LLC

ul. Transportnaya - 22 ownership 2,
142802, STUPINO, Moscow region, Russia

ООО «Дантерм»

Ул. Транспортная, владение 22/2,
142802, г.Ступино, Московская обл., РФ

Dantherm China LTD

Unit 2B, 512 Yunchuan Rd.,
Shanghai, 201906, China

Dantherm China LTD

Юньчуань роад, 512, строение 2В,
Шанхай, 201906, Китай

Dantherm SP S.A.

C/Calabozos, 6 Polígono Industrial, 28108
Alcobendas (Madrid) Spain

Dantherm SP S.A.

Ц/Калабозос, 6 Полигоно Индустириал,
28108 Алкобендас (Мадрит) Испания