

Milwaukee®

Nothing but **HEAVY DUTY.**™



M12 SPEJSG2

Original instructions
Originalbetriebsanleitung
Notice originale
Istruzioni originali
Manual original
Oorspronkelijke gebruiksaanwijzing
Original brugsanvisning
Original bruksanvisning
Bruksanvisning i original
Αλκυπεράϊσετ οηϊεετ
Πρωτότυπο οηϊγιών χρήσης

Original işletme talimatı
Původním návodem k používání
Pôvodný návod na použitie
Instrukcją oryginalną
Eredeti használati utasítás
Izvirna navodila
Originalne pogonske upute
Instrukcijām oriģinālvalodā
Originali instrukcija
Algupärane kasutusjuhend
Оригинальное руководство по эксплуатации

Оригинално ръководство за експлоатация
Instrucțiuni de folosire originale
Оригинален прирачник за работа
Оригінал інструкції з експлуатації
Originalno uputstvo za upotrebu
Udhëzime origjinale përdorimit
التعليمات الأصلية

ENGLISH	Picture section with operating description and functional description	Page	4	Text section with Technical Data, important Safety and Working Hints and description of Symbols	Page	14
DEUTSCH	Bildteil mit Anwendungs- und Funktionsbeschreibungen	Seite	4	Textteil mit Technischen Daten, wichtigen Sicherheits- und Arbeitshinweisen und Erklärung der Symbole.	Seite	17
FRANÇAIS	Partie imagée avec description des applications et des fonctions	Page	4	Partie textuelle avec les données techniques, les consignes importantes de sécurité et de travail ainsi que l'explication des pictogrammes.	Page	20
ITALIANO	Sezione illustrata con descrizione dell'applicazione e delle funzioni	Pagina	4	Sezione testo con dati tecnici, importanti informazioni sulla sicurezza e sull'utilizzo, spiegazione dei simboli.	Pagina	23
ESPAÑOL	Sección de ilustraciones con descripción de aplicación y descripción funcional	Página	4	Sección de texto con datos técnicos, indicaciones importantes de seguridad y trabajo y explicación de los símbolos.	Página	26
PORTUGUES	Parte com imagens explicativas contendo descrição operacional e funcional	Página	4	Parte com texto explicativo contendo Especificações técnicas, avisos de segurança e de operação e a descrição dos símbolos.	Página	29
NEDERLANDS	Beelddedeelte met toepassings- en functiebeschrijvingen	Pagina	4	Tekstgedeelte met technische gegevens, belangrijke veiligheids- en arbeidsinstructies en verklaring van de symbolen.	Pagina	32
DANSK	Billeddel med anvendelses- og funktionsbeskrivelser	Side	4	Tekstdel med tekniske data, vigtige sikkerheds- og arbejdsanvisninger og symbolforklaring.	Side	35
NORSK	Billeddel med bruks- og funksjonsbeskrivelse	Side	4	Tekstdel med tekniske data, viktige sikkerhets- og arbeidsinstruksjoner og forklaring av symbolene.	Side	38
SVENSKA	Bilddel med användnings- och funktionsbeskrivning	Sidan	4	Textdel med tekniska informationer, viktiga säkerhets- och användningsinstruktioner samt symbolförklaringar.	Sidan	41
SUOMI	Kuvasivut käyttö- ja toimintakuvaus	Sivu	4	Tekstisivut: tekniset tiedot, tärkeät turvallisuus- ja työskentelyohjeet sekä merkkien selitykset.	Sivu	44
ΕΛΛΗΝΙΚΑ	Τμήμα εικόνων με περιγραφές χρήσης και λειτουργίας	Σελίδα	4	Τμήμα κειμένου με τεχνικά χαρακτηριστικά, σημαντικές υποδείξεις ασφαλείας και εργασίας και εξήγηση των συμβόλων.	Σελίδα	47
TÜRKÇE	Resim bölümü Uygulama ve fonksiyon açıklamaları ile birlikte	Sayfa	4	Teknik bilgileri, önemli güvenlik ve çalışma açıklamalarını ve de sembollerin açıklamalarını içeren metin bölümü.	Sayfa	50
ČEŠTINA	Obrazová část s popisem aplikací a funkcí	Stránka	4	Textová část s technickými daty, důležitými bezpečnostními a pracovními pokyny a s vysvětlivkami symbolů	Stránka	53
SLOVENSKY	Obrazová časť s popisom aplikácií a funkcií	Stránka	4	Textová časť s technickými dátami, dôležitými bezpečnostnými a pracovnými pokynmi a s vysvetlivkami symbolov	Stránka	56
POLSKI	Część rysunkowa z opisami zastosowania i działania	Strona	4	Część opisowa z danymi technicznymi, ważnymi wskazówkami dotyczącymi bezpieczeństwa i pracy oraz objaśnieniami symboli.	Strona	59
MAGYAR	Képes rész alkalmazási- és működési leírásokkal	Oldal	4	Szöveges rész műszaki adatokkal, fontos biztonsági- és munkavégségi útmutatásokkal, valamint a szimbólumok magyarázata.	Oldal	62
SLOVENŠČINA	Del slikez opisom uporabe in funkcij	Stran	4	Del besedila s tehničnimi podatki, pomembnimi varnostnimi opozorili in delovnimi navodili in pojasnili simbolov.	Stran	65
HRVATSKI	Dio sa slikama sa opisima primjene i funkcija	Stranica	4	Dio štiva sa tehničkim podacima, važnim sigurnosnim i radnim uputama i objašnjenjem simbola.	Stranica	68
LATVISKI	Attēla daļa ar lietošanas un funkciju aprakstiem	Lappuse	4	Teksta daļa ar tehniskajiem parametriem, svarīgiem drošības un darbības norādījumiem, simbolu atšifrējumiem.	Lappuse	71
LIETUVIŠKAI	Paveikslėlio dalis su vartojimo instrukcija ir funkcijų aprašymais	Puslapis	4	Teksto dalis su techniniais duomenimis, svarbiomis saugumo ir darbo instrukcijomis bei simbolių paaiškinimais.	Puslapis	74
EESTI	Pildiosa kasutusjuhendi ja funktsioonide kirjeldusega	Lehekülg	4	Tekstiosa tehniliste näitajate, oluliste ohutus- ja tööjuhenditega ning sümbolite kirjeldustega.	Lehekülg	77
РУССКИЙ	Раздел иллюстраций с описанием эксплуатации и функций	Страница	4	Текстовый раздел, включающий технические данные, важные рекомендации по безопасности и эксплуатации, а также описание используемых символов.	Страница	80
БЪЛГАРСКИ	Част със снимки с описания за приложение и функции	Страница	4	Част с текст с технически данни, важни указания за безопасност и работа и разяснение на символите.	Страница	83
ROMÂNĂ	Secvența de imagine cu descrierea utilizării și a funcționării	Pagina	4	Porțiune de text cu date tehnice, indicații importante privind siguranța și modul de lucru și descrierea simbolurilor.	Pagina	86
МАКЕДОНСКИ	Дел со слики со описи за употреба и функционирање	Страница	4	Текстуален дел со технички карактеристики, важни безбедносни и работни упатства и објаснување на символите.	Страница	89
УКРАЇНСЬКА	Частина з зображеннями з описом робіт та функцій	Сторінка	4	Текстова частина з технічними даними, важливими вказівками з техніки безпеки та експлуатації і поясненням символів.	Сторінка	92
SRPSKI	Ilustracija sa opisima primene i funkcija	Strana	4	Tekstualni odeljak sa tehničkim podacima, važnim uputstvima za bezbednost i rad i objašnjenje simbola.	Strana	95
SHQIP	Pjesa e figurës me përshkrimet e përdorimit dhe funksioneve	Faqja	4	Seksioni i tekstit me të dhënat teknike, udhëzimet e rëndësishme të sigurisë dhe punës dhe shpjegimi i simboleve.	Faqja	98
عربي	قسم الصور يوجد به الوصف التشغيلي والوظيفي	الصفحة	4	القسم النصي المزود بالبيانات الفنية والنصائح الهامة للسلامة والعمل ووصف الرموز	الصفحة	105

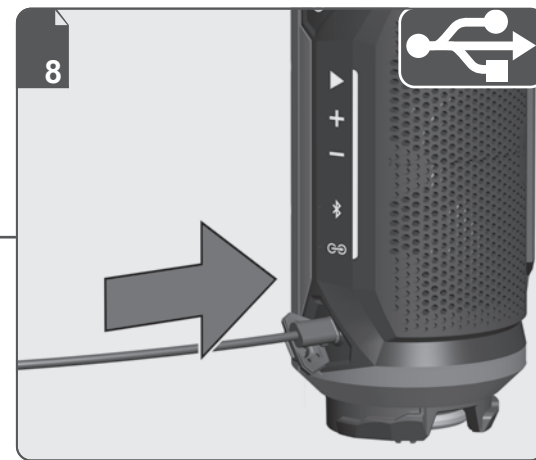
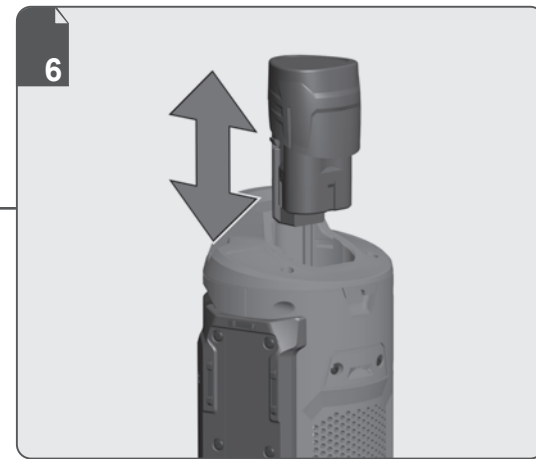
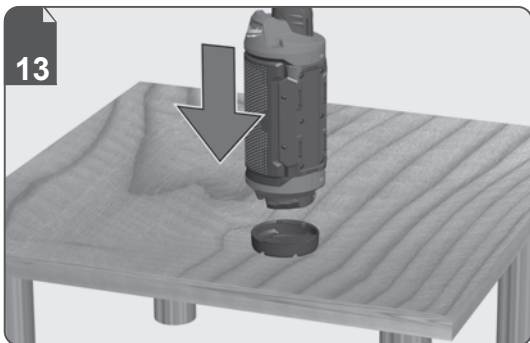
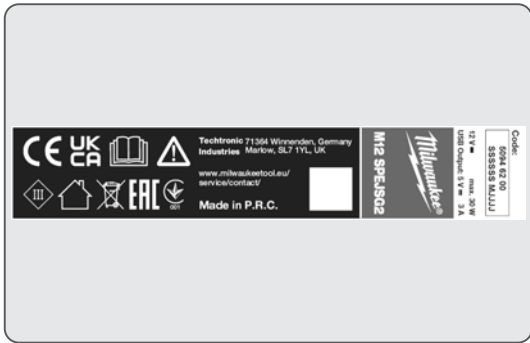
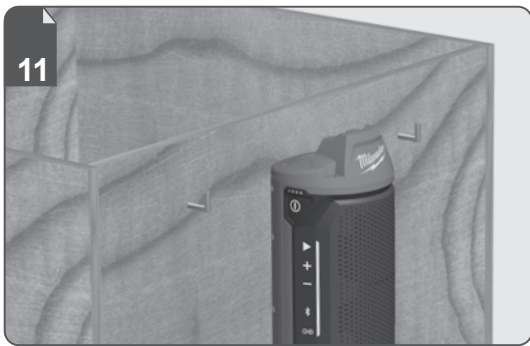

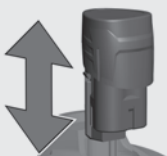

1



2



1



2



Remove the battery pack before starting any work on the machine.

Vor allen Arbeiten an der Maschine den Wechselakku herausnehmen

Avant tous travaux sur la machine retirer l'acçu interchangeable.

Prima di iniziare togliere la batteria dalla macchina.

Retire la batería antes de comenar cualquier trabajo en la máquina.

Antes de efectuar qualquer intervenção na máquina retirar o bloco acumulador.

Voor alle werkzaamheden aan de machine de akku verwijderen.

Ved arbejde inden i maskinen, bør batteriet tages ud.

Ta ut vekselbatteriet før du arbeider på maskinen

Drag ur batteripaket innan arbete utföres på maskinen.

Tarkista pistotulppa ja verkkojohto mahdollisilta vauriolta. Viat saa korjata vain alan erikoismies.

Πριν από κάθε εργασία στη μηχανή αφαιρέστε την ανταλλακτική μπαταρία.

Aletin kendinge bir çalışma yapmadan önce kartuş aküyü çıkarın.

Před zahájením veškerých prací na vrtacím šroubovákú vjmout výměnný akumulátor.

Pred každou pracú na stroji výmenný akumulátor vytiahnuť.

Przed przystąpieniem do jakichkolwiek prac na elektronarzędziu należy wyjąć wkładkę akumulatorową.

Karbantartás, javítás, tisztítás, stb. előtt az akkumulátort ki kell venni a készülékből.

Pred deli na stroju izvlecite izmenljivi akumulator.

Prije svih radova na stroju izvaditi bateriju za zamjenu.

Pirms mašīnai veikt jebkāda veida apkopes darbus, ir jāizņem arī akumulātors.

Prieš atikdami bet kokius darbus įrenginyje, išimkite keičiamą akumuliatorių.

Enne kõiki töid masina kallal võtke vahetatav aku välja.

Выньте аккумулятор из машины перед проведением с ней каких-либо манипуляций.

Преди започване на каквото е да е работи по машината извадете акумулатора.

Scoateți acumulatorul înainte de a începe orice intervenție pe mașină.

Отстранете ја батеријата пред да започнете да ја користите машината.

Перед будь-якими роботами на машині вийняти змінну акумуляторну батарею.

Pre bilo kakvog rada na mašini, uklonite zamenljivu bateriju

Përpara se të filloni ndonjë punë në makineri, hiqni baterinë e këmbyeshme.

قم بإزالة حزمة البطارية قبل البدء في أي أعمال على الجهاز.

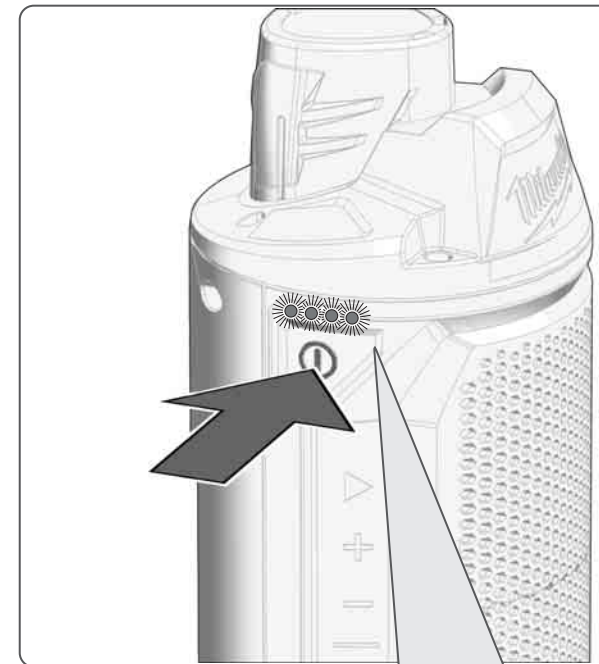

100%



75%



50%



25%

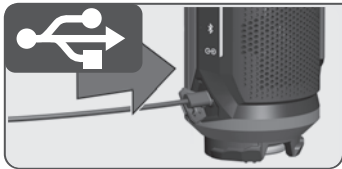

1

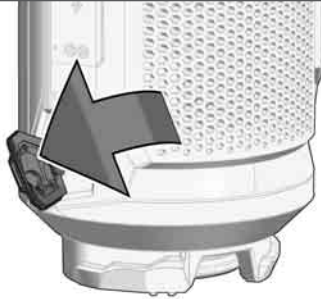

2

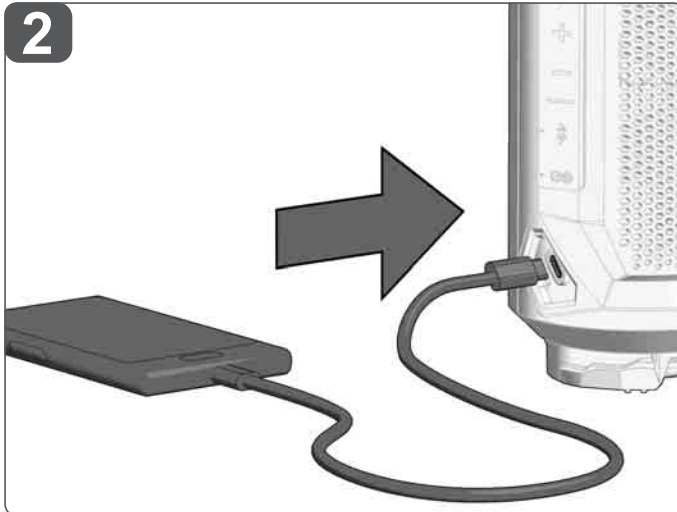

3

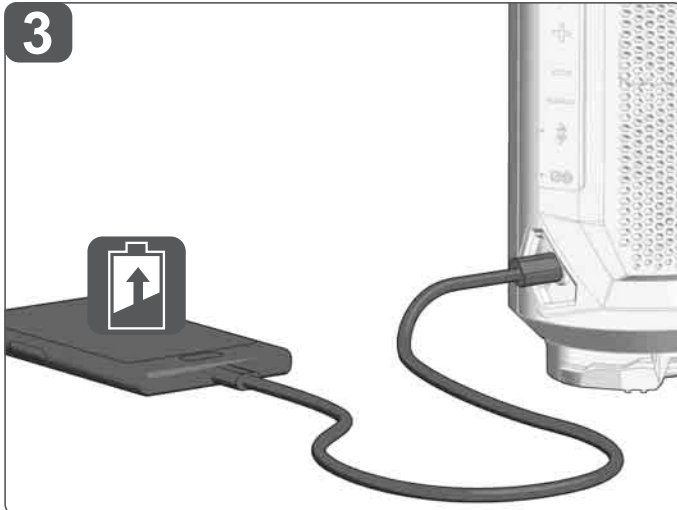

Devices connected to the USB port are supplied with power. Any device that uses more than 3 A of DC electrical current will trip a self-resetting function and disable the output. Audio signals are not transmitted.

Über den USB-Anschluss wird das angeschlossene Gerät aufgeladen. Sollte das Gerät mehr als 3 A Gleichstrom benötigen, schaltet der Überlastschutz die Stromversorgung ab. Audiosignale werden nicht übertragen.

Le port USB permet de recharger l'appareil connecté. Si l'appareil nécessite un courant continu de plus de 3 A, la protection contre les surcharges coupe l'alimentation. Les signaux audio ne sont plus transmis.

Il dispositivo collegato viene caricato attraverso la presa USB. Se il dispositivo richiede più di 3 A corrente continua, l'alimentazione di corrente elettrica viene interrotta dalla protezione contro il sovraccarico. Non vengono emessi segnali audio.

El dispositivo conectado se carga mediante el conector USB. Si el dispositivo necesita más de 3 amperios de corriente continua, la protección de sobrecarga desconecta la alimentación de corriente. No se transmiten señales de audio.

O dispositivo conectado é carregado através da conexão USB. Se o dispositivo usar mais de 3 A de corrente contínua, a proteção contra sobrecarga desliga a alimentação elétrica. Sinais de áudio não são transmitidos.

Via de USB-poort wordt het aangesloten apparaat opgeladen. Als het apparaat meer dan 3 A gelijkstroom nodig heeft, schakelt de overbelastingsbeveiliging de voeding uit. Audiosignalen worden niet overgedragen.

Den tilsluttede enhed oplades via USB-tilslutningen. Hvis enheden har brug for mere end 3 A jævnstrøm, afbryder overbelastningsbeskyttelsen strømforsyningen. Lydsignaler overføres ikke.

Via USB-porten lades det tilkoblede apparatet opp. Dersom apparatet trenger mer enn 3 A likestrøm, så slår overlastvernet strømforsyningen av. Audiosignaler overføres ikke.

Via USB-porten laddas den anslutna apparaten. Om apparaten drar mer än 3 A likström kopplas strömförsörjningen bort av överlastskyddet. Audio-signaler överförs inte.

USB-liitäntään liitetty laite saa virtaa. Jos laite tarvitsee enemmän kuin 3 A tasavirtaa, niin ylikuormitussuoja katkaisee virransyötön. Audiosignaaleja ei välitetä.

Η συνδεδεμένη συσκευή φορτίζεται μέσω της θύρας USB. Εάν χρειάζεται η συσκευή περισσότερα από 3 A συνεχούς ρεύματος, τότε διακόπτει η προστασία υπερφόρτισης την παροχή ρεύματος. Δεν μεταδίδονται ακουστικά σήματα.

USB bağlantısı üzerinden bağlı cihaz şarj ettirilir. Cihazın 3 A üzerindeki doğru akıma ihtiyacı olması durumunda, aşırı yük koruması akım beslemesini kesmektedir. Audio sinyaller aktarılmıyordur.

Připojené zařízení se nabíjí přes USB přípojku. Pokud by zařízení potřebovalo více než 3 A jednosměrného proudu, ochrana proti přetížení vypne napájení proudem. Audio signály se nepřenášou.

Pripojené zariadenie sa nabíja cez USB prípojku. Ak by malo zariadenie potrebovať viac ako 3 A jednosmerného prúdu, ochrana proti preťaženiu vypne napájanie prúdom. Audio signály sa neprenesú.

Podłączone urządzenie jest ładowane przez złącze USB. Przy urządzeniu, które wymaga prądu stalego o natężeniu większym niż 3 A, ochrona przeciwprzeciążeniowa odcina zasilanie elektryczne.

Sygnaly dźwiękowe nie są przesyłane.

Az USB csatlakozón keresztül a csatlakoztatott készülék feltöltődik. Ha a készüléknek 3 A-nél nagyobb áramerősségű egyenáramra van szüksége, akkor lekapcsol az áramellátás túlfeszültség elleni védelme. Az audiojelek nem kerülnek átvitelre.

Za polnjenje priključene naprave se uporablja vhod USB. Če enota potrebuje več kot 3 A enosmernega toka, zaščita pred preobremenitvijo izklopi napajanje. Zvočni signali se ne prenašajo.

Preko USB-priključka će se priključeni aparat puniti. Ako aparat bude trebao više od 3 A istosmjerne struje, zaštita od preopterećenja isključuje opskrbu strujom. Audio signali se ne prenose.

USB ports tiek izmantots, lai uzlādētu pievienoto ierīci. Ja ierīcei ir nepieciešama līdzstrāva, kas pārsniedz 3 A, pārslodzes drošinātājs izslēdz strāvas padevi. Audio signāli netiek pārraidīti.

USB prievadas naudojamas prijungtam įrenginiui įkrauti. Jei įrenginiui reikia didesnės nei 3 A nuolatinės srovės, įsijungia apsauga nuo perkrovos ir srovės tiekimas atjungiamas. Garsiniai signalai nebus perduodami.

USB-porti kasutatakse ühendatud seadme laadimiseks. Kui seade vajab rohkem kui 3 A alalisvoolu, katkestab ülekoormuskaitse vooluühenduse. Helisignaale ei edastata.

Подключенное устройство заряжается через USB-разъем. Если устройству требуется постоянный ток более 3 A, система защиты от перегрузки отключает электропитание. Аудиосигналы не передаются.

Свързаното устройство се зарежда чрез USB връзката. Ако устройството се нуждае от постоянен ток над 3 A, защитата от претоварване изключва електрозахранването. Аудиосигналите не се предават.

Dispozitivul conectat este încărcat prin intermediul conexiunii USB. Dacă dispozitivul necesită mai mult de 3 A curent continuu, protecția la suprasarcină oprește alimentarea cu energie electrică. Semnalele audio nu sunt transmise.

Поврзаните уреди се полнат преку USB-портата. Доколку за уредот е потребна еднонасочна струја поголема од 3 A, заштитата од преоптоварување ќе го исклучи напојувањето. Аудиосигналите нема да се пренесуваат.

Під'єднаний пристрій заряджається через USB-порт. Якщо пристрій потребує постійного струму, що перевищує 3 A, то захист від перевантаження відключає електроживлення. Аудиосигнали не передаються.

Priključeni uređaj se puni putem USB priključka. Ako je uređaju potrebno više od 3 A jednosmjerne struje, zaštita od preopterećenja će isključiti strujno napajanje. Audio signali se ne prenose.

Pajisja e lidhur ngarkohet nëpërmjet portës USB. Nëse pajisja kërkon më shumë se 3 A rrymë të vazhdueshme, mbrojtja nga mbingarkesa do të ndërpresë furnizimin me energji elektrike. Sinjallet audio nuk transmetohen.

عن طريق منفذ التوصيل USB يتم شحن الجهاز المتصل. إذا كان الجهاز يتطلب تياراً مستمراً أقوى من 3 أمبير، تقوم خاصية الحماية ضد فرط التحميل بفصل الإمداد بالتيار. لا يتم نقل الإشارات الصوتية.

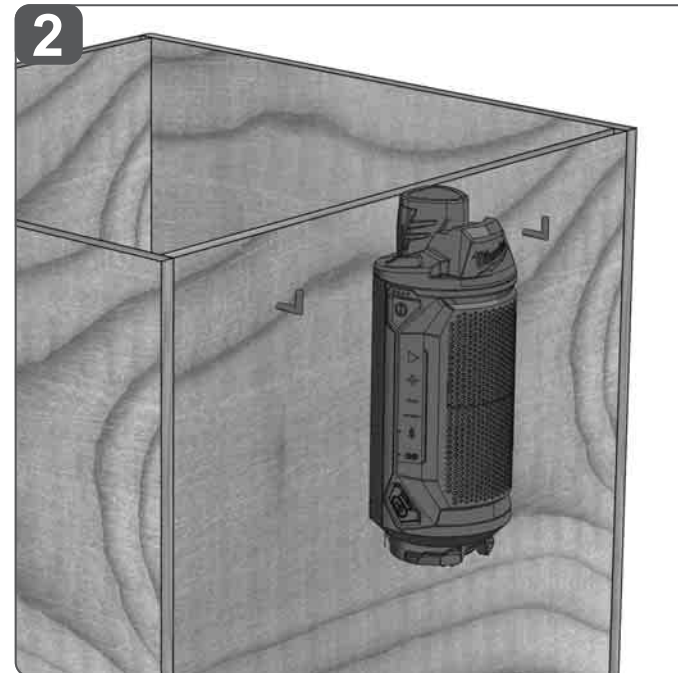
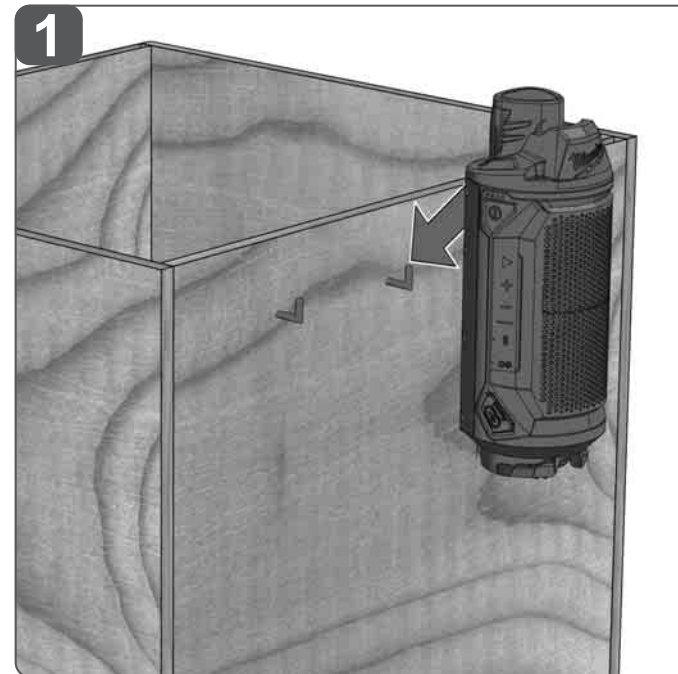
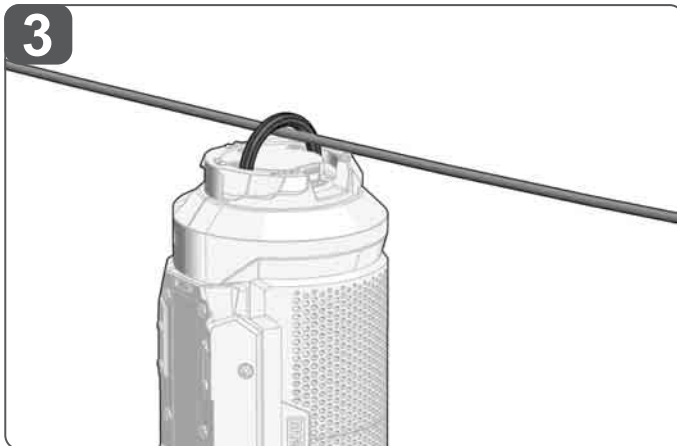
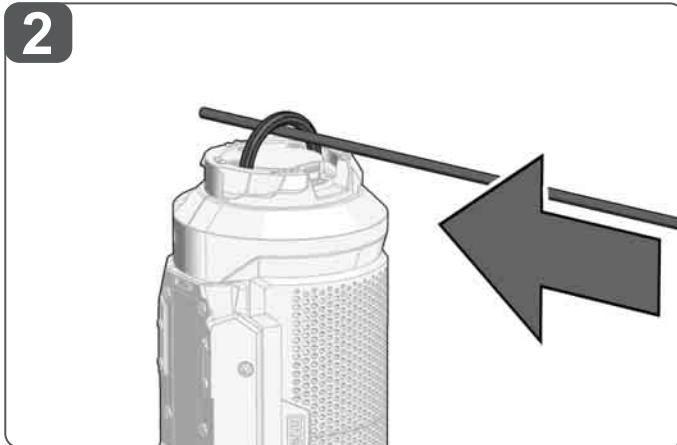
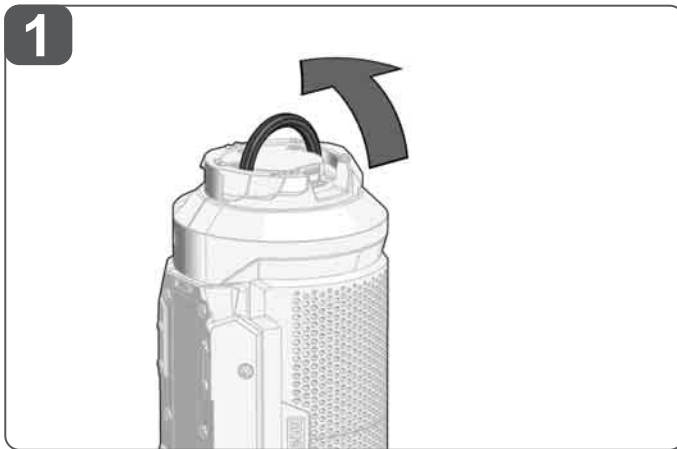
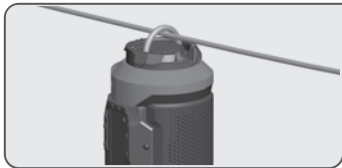

PACKOUT

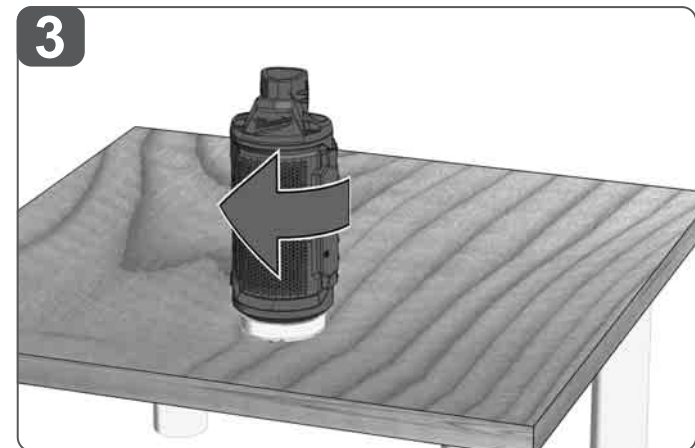
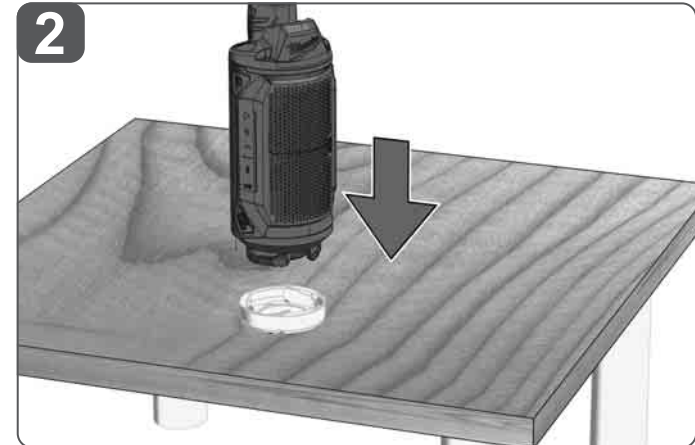
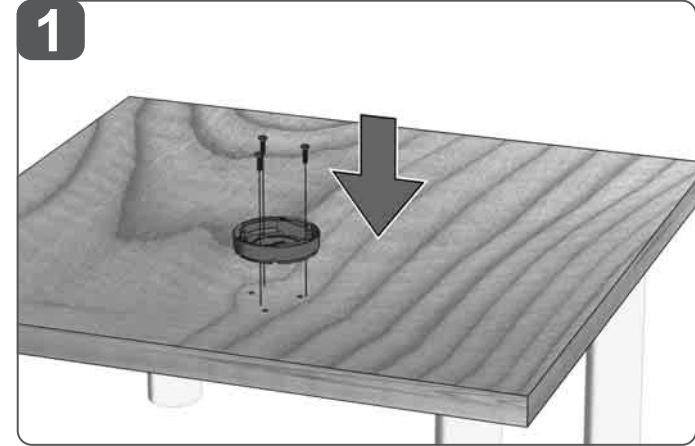
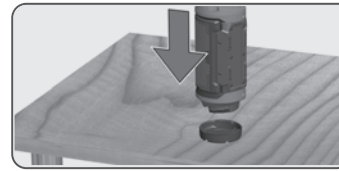
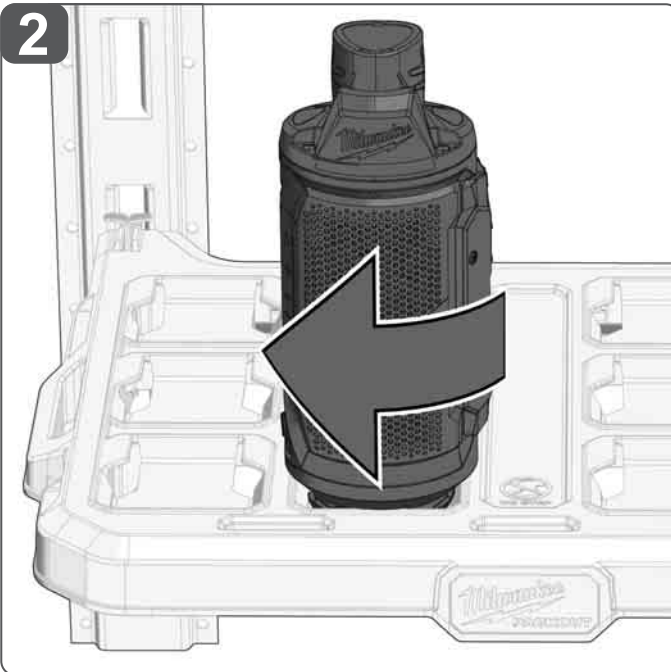
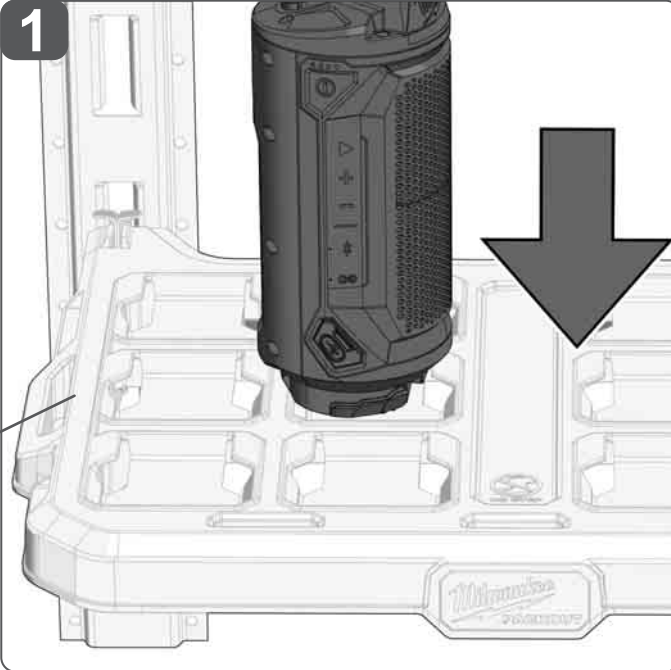

TECHNICAL DATA	M12 SPEJSG2
Type	Bluetooth Speaker
Battery Voltage	12 V
Runtime (4.0 Ah)	10 h
Music Power max	30 W
USB output	5 V --- / 3 A
Transmission Range max.	60 m
Weight without battery	0,86 kg
Bluetooth™ Version	5.3
Frequency band(s) of Bluetooth™	2402 MHz – 2480 MHz
Maximum radio-frequency power transmitted in the frequency band(s)	+4 dBm
Recommended ambient operating temperature	-18...+50 °C
Recommended battery Type	M12B...; M12HB...
Recommended charger	C12C, M12C4, M12-18...

⚠ WARNING Read all safety warnings, instructions, illustrations and specifications provided with this power tool. Failure to follow all instructions listed below may result in electric shock, fire and/or serious injury.

Save all warnings and instructions for future reference.

SPEAKER SAFETY WARNINGS

Never disassemble or modify this apparatus in any way.

Do not use this apparatus near water.

Clean only with dry cloth. Certain cleaning agents and solvents are harmful to plastics and other insulated parts. Keep the apparatus handle clean, dry and free of oil or grease.

Refer all servicing to qualified service personnel.

Do not install near any heat sources.

No flame sources, such as lighted candles, should be placed on the apparatus.

It shall not be exposed to dripping or splashing and that no objects filled with liquids, such as vases, shall be placed on the apparatus.

Do not place the product in closed bookcases or racks without proper ventilation.

Do not stand on unit.

Remove the battery pack before starting any work on the device.

Do not hang the speaker from positions that are not sturdy or stable enough to support the speaker's weight.

Do not place the speaker face-down while operating the product.

SPECIFIED CONDITIONS OF USE

The Bluetooth speaker can play back audio signals from connected audio devices.

Via USB connection the speaker can charge USB devices.

Do not use this product in any other way as stated for normal use.

BATTERIES

Do not dispose of used battery packs in the household refuse or by burning them. Milwaukee Distributors offer to retrieve old batteries to protect our environment.

Do not store the battery pack together with metal objects (short circuit risk).

Use only compatible Milwaukee chargers from the same battery platform for charging batteries. Do not use batteries from other systems.

Caution!

Risk of explosion if the battery is replaced by an incorrect type;

- high or low extreme temperatures that a battery can be subjected to during use, storage or transportation,
- low air pressure at high altitude,

- replacement of a battery with an incorrect type that can defeat a safeguard (for example in the case of some lithium battery types),
- disposal of a battery into fire or a hot oven, or mechanically crushing or cutting of a battery,
- or leaving a battery in an extremely high temperature surrounding environment that can result in an explosion or the leakage of flammable liquid or gas,
- or a battery subjected to extremely low air pressure that may result in an explosion or the leakage of flammable liquid or gas.

Never break open battery packs and chargers and store only in dry rooms. Keep dry at all times.

Battery acid may leak from damaged batteries under extreme load or extreme temperatures. In case of contact with battery acid wash it off immediately with soap and water. In case of eye contact rinse thoroughly for at least 10 minutes and immediately seek medical attention.

This appliance is not intended to be used or cleaned by persons with reduced physical, sensory or mental capabilities, or lack of experience or knowledge, unless they have been given instructions concerning the safe use of the appliance by a person legally responsible for their safety. They should be supervised whilst using the appliance. Children shall not use, clean or play with this appliance, which when not in use should be secured out of their reach.

Warning! To reduce the risk of fire, personal injury, and product damage due to a short circuit, never immerse your tool, battery pack or charger in fluid or allow a fluid to flow inside them. Corrosive or conductive fluids, such as seawater, certain industrial chemicals, and bleach or bleach containing products, etc., can cause a short circuit.

Battery packs which have not been used for some time should be recharged before use.

Temperatures in excess of 50°C (122°F) reduce the performance of the battery pack. Avoid extended exposure to heat or sunshine (risk of overheating).

For an optimum life-time, after use, the battery packs have to be fully charged.

NOTES FOR LI-ION BATTERIES

Use of Li-Ion batteries

Battery packs which have not been used for some time should be recharged before use.

Temperatures in excess of 50°C (122°F) reduce the performance of the battery pack. Avoid extended exposure to heat or sunshine (risk of overheating).

The contacts of chargers and battery packs must be kept clean.

For an optimum life-time, the battery packs have to be fully charged, after used.

To obtain the longest possible battery life remove the battery pack from the charger once it is fully charged.

For battery pack storage longer than 30 days: Store the battery pack where the temperature is below 27°C and away

from moisture

Store the battery packs in a 30% - 50% charged condition Every six months of storage, charge the pack as normal.

Transport of Lithium batteries

Lithium-ion batteries are subject to the Dangerous Goods Legislation requirements.

Transportation of those batteries has to be done in accordance with local, national and international provisions and regulations.

- The user can transport the batteries by road without further requirements.
- Commercial transport of Lithium-Ion batteries by third parties is subject to Dangerous Goods regulations. Transport preparation and transport are exclusively to be carried out by appropriately trained persons and the process has to be accompanied by corresponding experts.

When transporting batteries:

- Ensure that battery contact terminals are protected and insulated to prevent short circuit.
- Ensure that battery pack is secured against movement within packaging.
- Do not transport batteries that are cracked or leak.

Check with forwarding company for further advice.

BUTTONS



- Power on
- Power off



- Play / Pause
- Next track (double press)
- Previous track (triple press)
- EQ adjustment (hold 2 sec)



- Volume
- Adjust bass and treble



- Entering Bluetooth™ mode directly



- Audio link - connect more speakers

Power On:

Press the button . A tone will sound and the light bar will pulse, indicating the speaker has powered on.

The speaker will begin making a radar tone as it automatically searches for a Bluetooth™ device.

Bluetooth™ pairing

To pair a device to the speaker, select "Milwaukee M12 Jobsite Speaker" on the Bluetooth™ capable device.

Once paired, the speaker will beep and the light bar will turn solid.





The speaker will automatically reconnect to the last-paired device when the speaker is turned on.

To pair the speaker to a new device, hold down the button  for a few seconds. The speaker will begin making a radar tone and the light bar will pulse. Then select "Milwaukee M12 Jobsite Speaker" on the Bluetooth™ capable device.

Power Off

Press the button . The speaker will automatically turn off after 30 minutes of inactivity.

EQ Adjustment



To manually adjust the Bass/Treble sound, press and hold the  button. Set the bass sound by using the  buttons. Press the  button again to set the treble sound by using the  buttons.

To exit EQ adjustment mode, press the  button or wait a few seconds.

Audio Link

Audio link allows to be connect more speakers. The first speaker (master) can control the other speakers (slaves). The slaves cannot control the master. Settings on the master (volume, play, pause, track) affect all connected speakers. Settings on the slaves have no effect on the other speakers.

All speakers can controlled by the same Bluetooth™ capable device.

1. Power on the first speaker (master) and press the button . A tone will play and the light bar will flash once before turning solid.
2. Power on the second speaker (slave) and press the button . A tone will play. The light bar will show the volume of the master speaker.
3. Repeat step 2 for each additional speaker.

To disconnect an slave speaker, press the button  or turn the speaker off.

To end audio link for all speakers, press button  on the master speaker or turn it off.

Factory Reset

Press and hold the button  until the speaker makes a radar tone and the light bar begins to pulse. Do not connect the speaker to a device.

Press and hold the three buttons  /  /  simultaneous for 5 seconds. The speaker will reset to factory settings.

INCOMING CALLS

Incoming calls will be muted and audio will paused.







When calls end, audio will ramp up to volume and resume playing content.

MAINTENANCE

Use only Milwaukee accessories and Milwaukee spare parts. Should components need to be replaced which have not been described, please contact one of our Milwaukee service agents (see our list of guarantee/service addresses).

If needed, an exploded view of the tool can be ordered. Please state the machine type printed as well as the six-digit No. on the label and order the drawing at your local service agents or directly at: Techtronic Industries GmbH, Max-Eyth-Straße 10, 71364 Winnenden, Germany.

SYMBOLS

	Please read the instructions carefully before starting the machine.
	CAUTION! WARNING! DANGER!
	Remove the battery pack before starting any work on the machine.
	This tool is only suitable for indoor use. Never expose tool to rain.
	Do not burn used battery packs.
	Never charge a damaged battery pack. Replace by a new one.
	Safety class III



Do not dispose of waste batteries, waste electrical and electronic equipment as unsorted municipal waste. Waste batteries and waste electrical and electronic equipment must be collected separately. Waste batteries, waste accumulators and light sources have to be removed from equipment. Check with your local authority or retailer for recycling advice and collection point. According to local regulations retailers may have an obligation to take back waste batteries and Waste electrical and electronic equipment free of charge. Your contribution to re-use and recycling of waste batteries and waste electrical and electronic equipment helps to reduce the demand of raw materials. Waste batteries, in particular containing lithium and waste Electrical and electronic equipment contain valuable, recyclable materials, which can adversely impact the environment and the human health, if not disposed of in an environmentally compatible manner. Delete personal data from waste equipment, if any.



Accessory - Not included in standard equipment, available as an accessory.



Voltage



Direct Current



European Conformity Mark



British Conformity Mark



Ukraine Conformity Mark



EurAsian Conformity Mark

TECHNISCHE DATEN

	M12 SPEJSG2
Bauart	Bluetooth-Lautsprecher
Batteriespannung	12 V
Musikleistung max.	10 h
USB Ausgang	30 W
Bluetooth-Eingang	5 V = / 3 A
Mindestübertragungsbereich	60 m
Gewicht ohne Akku	0,86 kg
Bluetooth™-Version	5.3
Bluetooth™-Frequenzband (Frequenzbänder)	2402 MHz – 2480 MHz
Maximale Hochfrequenzleistung im übertragenen Frequenzband (Frequenzbänder)	+4 dBm
Empfohlene Umgebungstemperatur beim Arbeiten	-18...+50 °C
Empfohlene Akkutypen	M12B...; M12HB...
Empfohlene Ladegeräte	C12C, M12C4, M12-18...

⚠ WARNUNG! Lesen Sie alle Sicherheitshinweise, Anweisungen, Darstellungen und Spezifikationen für dieses Elektrowerkzeug. Versäumnisse bei der Einhaltung der nachstehenden Anweisungen können elektrischen Schlag, Brand und/oder schwere Verletzungen verursachen. **Bewahren Sie alle Sicherheitshinweise und Anweisungen für die Zukunft auf.**

SICHERHEITSHINWEISE FÜR BLUETOOTH-LAUTSPRECHER

Das Gerät niemals öffnen, zerlegen oder in irgend einer Weise verändern. Dieses Gerät nicht in der Nähe von Wasser verwenden

Nur mit einem trockenen Tuch reinigen. Manche Reinigungsmittel beschädigen Kunststoff oder andere isolierte Teile. Das Gerät sauber und trocken halten, frei von Öl und Fett.

Servicearbeiten dürfen nur von entsprechend qualifiziertem Personal durchgeführt werden.

Das Gerät nicht in der Nähe von Heizquellen aufstellen.

Keine offenen Flammen, wie z.B. Kerzen, auf das Gerät stellen

Das Gerät darf keinem Tropf- oder Spritzwasser ausgesetzt werden. Es dürfen keine behälter mit Flüssigkeiten, wie z.B. Vasen auf das Gerät gestellt werden.

Das Gerät nicht in geschlossene Regale oder Schränke ohne ausreichende Belüftung stellen.

Nicht auf das Gerät steigen

Vor allen Arbeiten am Gerät den Wechselakku herausnehmen.

Den Lautsprecher nicht an Stellen aufhängen, die nicht stabil genug sind, um das Gewicht des Lautsprechers zu tragen.

Den Lautsprecher während des Betriebs nicht mit der Vorderseite nach unten aufstellen.

BESTIMMUNGSGEMÄSSE VERWENDUNG

Der Bluetooth™-Lautsprecher dient zur Wiedergabe der Audiosignale von angeschlossenen Audiogeräten.

Über den USB Anschluss können die angeschlossene Geräte aufgeladen werden.

Dieses Gerät darf nur wie angegeben bestimmungsgemäß verwendet werden.

AKKUS

Verbrauchte Wechselakkus nicht ins Feuer oder in den Hausmüll werfen. Milwaukee bietet eine umweltgerechte Alt-Wechselakku-Entsorgung an; bitte fragen Sie Ihren Fachhändler.

Akkus nicht zusammen mit Metallgegenständen aufbewahren (Kurzschlussgefahr).

Wechselakkus nur mit den dafür geeigneten Milwaukee Ladegeräten aus der gleichen Systemreihe laden. Keine Akkus aus anderen Systemen laden.

ACHTUNG!

Explosionsgefahr, wenn der Akku durch einen falschen Typ ersetzt wird;

- extrem hohe oder niedrige Temperaturen, denen ein Akku während der Verwendung, Lagerung oder des Transports ausgesetzt sein kann,
- niedriger Luftdruck in großer Höhe,
- den Austausch eines Akkus durch einen falschen Typ, der eine Sicherung umgehen kann (z.B. bei einige Lithium-Batterietypen),
- die Entsorgung eines Akkus in Feuer oder einem heißen Ofen, oder das mechanische Quetschen oder Schneiden des Akkus,
- das Belassen des Akkus in einer Umgebung mit extrem hohen Temperaturen, die zu einer Explosion oder dem Austreten brennbarer Flüssigkeiten oder Gase führen kann,
- ein Akku, der einem extrem niedrigen Luftdruck ausgesetzt ist, der zu einer Explosion oder dem Austreten brennbarer Flüssigkeiten oder Gase führen kann.

Akkus und Ladegeräte niemals aufbrechen und nur in trockenen Räumen aufbewahren. Vor Nässe schützen.

Unter extremer Belastung oder extremer Temperatur kann aus beschädigten Akkus Batterieflüssigkeit auslaufen. Bei Berührung mit Batterieflüssigkeit sofort mit Wasser und Seife abwaschen. Bei Augenkontakt sofort mindestens 10 Minuten gründlich spülen und unverzüglich einen Arzt aufsuchen.

Dieses Gerät darf nicht von Personen bedient oder gereinigt werden, die über verminderte körperliche, sensorische oder geistige Fähigkeiten bzw. mangelnde Erfahrung oder Kenntnisse verfügen, es sei denn, sie wurden von einer gesetzlich für ihre Sicherheit verantwortliche Person im sicheren Umgang mit dem Gerät unterwiesen. Oben genannte Personen sind bei der Verwendung des Geräts zu beaufsichtigen. Dieses Gerät gehört nicht in die Hände von Kindern. Bei Nichtverwendung ist es deshalb sicher und außerhalb der Reichweite von Kindern zu verwahren.

Warnung! Um die durch einen Kurzschluss verursachte Gefahr eines Brandes, von Verletzungen oder Produktbeschädigungen zu vermeiden, tauchen Sie das Werkzeug, den Wechselakku oder das Ladegerät nicht in Flüssigkeiten ein und sorgen Sie dafür, dass keine Flüssigkeiten in die Geräte und Akkus eindringen. Korrodierende oder leitfähige Flüssigkeiten, wie Salzwasser, bestimmte Chemikalien und Bleichmittel oder Produkte, die Bleichmittel enthalten, können einen Kurzschluss verursachen.

Längere Zeit nicht benutzte Wechselakkus vor Gebrauch nachladen.

Eine Temperatur über 50°C vermindert die Leistung des Akkus. Längere Erwärmung durch Sonne oder Heizung vermeiden.

Für eine optimale Lebensdauer müssen nach dem Gebrauch die Akkus voll geladen werden.

HINWEISE FÜR LI-ION-AKKUS

Gebrauch von Li-Ion-Akkus

Längere Zeit nicht benutzte Akkus vor Gebrauch nachladen.

Eine Temperatur über 50°C vermindert die Leistung des Akkus. Längere Erwärmung durch Sonne oder Heizung vermeiden.

Die Anschlusskontakte an Ladegerät und Akku sauber halten.

Für eine optimale Lebensdauer müssen nach dem Gebrauch die Akkus voll geladen werden.

Für eine möglichst lange Lebensdauer sollten die Akkus nach dem Aufladen aus dem Ladegerät entfernt werden.

Bei Lagerung des Akkus länger als 30 Tage:
 Akku an einem trockenen Ort bei einer Temperatur unter 27 °C lagern.
 Akku bei ca. 30%-50% des Ladezustandes lagern.
 Akku alle 6 Monate erneut aufladen.

Transport von Li-Ion-Akkus

Lithium-Ionen-Akkus fallen unter die gesetzlichen Bestimmungen zum Gefahrguttransport.

Der Transport dieser Akkus muss unter Einhaltung der lokalen, nationalen und internationalen Vorschriften und Bestimmungen erfolgen.

- Verbraucher dürfen diese Akkus ohne Weiteres auf der Straße transportieren.
- Der kommerzielle Transport von Lithium-Ionen-Akkus durch Speditionsunternehmen unterliegt den Bestimmungen des Gefahrguttransports. Die Versandvorbereitungen und der Transport dürfen ausschließlich von entsprechend geschulten Personen durchgeführt werden. Der gesamte Prozess muss fachmännisch begleitet werden.

Folgende Punkte sind beim Transport von Akkus zu beachten:

- Stellen Sie sicher, dass die Kontakte geschützt und isoliert sind, um Kurzschlüsse zu vermeiden.
- Achten Sie darauf, dass der Akkupack innerhalb der Verpackung nicht verrutschen kann.
- Beschädigte oder auslaufende Akkus dürfen nicht transportiert werden.

Wenden Sie sich für weitere Hinweise an Ihr Speditionsunternehmen.

TASTEN



- Einschalten
- Ausschalten



- Wiedergabe / Pause
- Klangeinstellung (2 Sekunden drücken)



- Lautstärke
- Nächster Titel (zweimal drücken)
- Vorheriger Titel (dreimal drücken)
- Bässe und Höhen einstellen



- Direkter Zugriff auf den Bluetooth™-Modus



- Audio link - verbindet mehrere Lautsprecher

Einschalten:

Die Taste drücken. Ein Ton erklingt und der Leuchtbalken pulsiert, um anzuzeigen, dass der Lautsprecher eingeschaltet ist.

Der Lautsprecher gibt einen Signalton ab und beginnt mit der automatischen Suche nach einem Bluetooth™-Gerät.

Bluetooth™-Kopplung

Um ein Gerät mit dem Lautsprecher zu koppeln, am Bluetooth™-fähigen Gerät „Milwaukee M12 Jobsite Speaker“ anwählen.

Nach der Kopplung gibt der Lautsprecher einen Signalton ab und der Leuchtbalken leuchtet dauerhaft.

Beim Einschalten verbindet sich der Lautsprecher automatisch wieder mit dem zuletzt gekoppelten Gerät.

Um den Lautsprecher mit einem neuen Gerät zu koppeln, die Taste einige Sekunden lang drücken. Der Lautsprecher gibt einen Signalton ab und der Leuchtbalken pulsiert. Anschließend „Milwaukee M12 Jobsite Speaker“ auf dem Bluetooth™-fähigen Gerät anwählen.

Gerät aus

Die Taste drücken.

Wird der Lautsprecher 30 Minuten lang nicht benutzt, schaltet er sich automatisch ab.

Klangeinstellung

Zur manuellen Einstellung der Bässe und Höhen, die Taste gedrückt halten. Die Bässe mit den Tasten einstellen. Die Taste erneut drücken und die Höhen mithilfe der Tasten einstellen.

Um den Klang-Einstellmodus zu verlassen, die Taste drücken oder einige Sekunden warten.

Ladezustandsanzeige

Wenn die Batterie des Lautsprechers schwach wird, ertönt ein Batteriewarnton. Die linke LED des Leuchtbalkens blinkt dreimal und der Leuchtbalken blinkt einmal und leuchtet dann dauerhaft. Die Wiedergabe wird fortgesetzt.

Bevor die Batterie vollständig entladen ist, ertönt dreimal der Batteriewarnton. Die linke LED des Leuchtbalkens blinkt dreimal und der Lautsprecher schaltet sich aus.

Audio-Link

Mit der Audio-Link-Funktion können mehrere Lautsprecher miteinander verbunden werden. Der erste Lautsprecher (Master) steuert die anderen Lautsprecher (Slaves). Die Slaves können den Master nicht steuern. Einstellungen am Master (Lautstärke, Wiedergabe, Pause, Titel) wirken sich auf alle angeschlossenen Lautsprecher aus. Einstellungen an den Slaves haben keinen Einfluss auf die anderen Lautsprecher.

Alle Lautsprecher können vom selben Bluetooth™-fähigen Gerät gesteuert werden.

1. Den ersten Lautsprecher (Master) einschalten und die Taste drücken. Es erklingt ein Ton und der Leuchtbalken blinkt einmal und leuchtet dann dauerhaft.
2. Den zweiten Lautsprecher (Slave) einschalten und die Taste drücken. Es erklingt ein Ton. Der Leuchtbalken zeigt die Lautstärke des Master-Lautsprechers an.
3. Schritt 2 für jeden weiteren Lautsprecher wiederholen.

Um die Verbindung zu einem Slave-Lautsprecher zu trennen, die Taste drücken oder den Lautsprecher ausschalten.

Um die Audioverbindung für alle Lautsprecher zu beenden, die Taste am Master-Lautsprecher drücken oder den Lautsprecher ausschalten.

Werkseinstellungen

Die Taste gedrückt halten, bis der Lautsprecher einen Signalton abgibt und der Leuchtbalken zu pulsieren beginnt. Den Lautsprecher nicht mit einem Gerät verbinden.

Die drei Tasten / / gleichzeitig 5 Sekunden lang drücken. Der Lautsprecher wird auf die Werkseinstellungen zurückgesetzt.

EINGEHENDE ANRUF

Eingehende Anrufe werden stummgeschaltet und die Musikwiedergabe wird angehalten.

Nach Beendigung des Anrufs wird die Musikwiedergabe fortgesetzt.

WARTUNG

Nur Milwaukee Zubehör und Milwaukee Ersatzteile verwenden. Bauteile, deren Austausch nicht beschrieben wurde, bei einer Milwaukee Kundendienststelle auswechseln lassen (Broschüre Garantie/Kundendienstadressen beachten).

Bei Bedarf kann eine Explosionszeichnung des Gerätes unter Angabe der Maschinen Type und der sechsstelligen Nummer auf dem Leistungsschild bei Ihrer Kundendienststelle oder direkt bei Techtronic Industries GmbH, Max-Eyth-Straße 10, 71364 Winnenden, Germany angefordert werden.

SYMBOL



Bitte lesen Sie die Gebrauchsanweisung vor Inbetriebnahme sorgfältig durch.



ACHTUNG! WARNUNG! GEFAHR!



Vor allen Arbeiten an der Maschine den Wechselakku herausnehmen



Gerät ist nur zur Verwendung in Räumen geeignet, Gerät nicht dem Regen aussetzen.



Wechselakkus nicht ins Feuer werfen.



Keinen beschädigten Wechselakku laden, sondern diesen sofort ersetzen.



Schutzklasse III



Altbatterien, Elektro- und Elektronik-Altgeräte dürfen nicht zusammen mit dem Hausmüll entsorgt werden. Altbatterien, Elektro- und Elektronik-Altgeräte sind getrennt zu sammeln und zu entsorgen. Entfernen Sie Altbatterien, Altakkumulatorm und Leuchtmittel vor dem Entsorgen aus den Geräten. Erkundigen Sie sich bei den örtlichen Behörden oder bei Ihrem Fachhändler nach Recyclinghöfen und Sammelstellen. Je nach den örtlichen Bestimmungen können Einzelhändler verpflichtet sein, Altbatterien, Elektro- und Elektronik-Altgeräte kostenlos zurückzunehmen. Tragen Sie durch Wiederverwendung und Recycling Ihrer Altbatterien, Elektro- und Elektronik-Altgeräte dazu bei, den Bedarf an Rohmaterialien zu verringern. Altbatterien (vor allem Lithium-Ionen-Batterien), Elektro- und Elektronik-Altgeräte enthalten wertvolle, wiederverwertbare Materialien, die bei nicht umweltgerechter Entsorgung negative Auswirkungen auf die Umwelt und Ihre Gesundheit haben können. Löschen Sie vor der Entsorgung möglicherweise auf Ihrem Altgerät vorhandene personenbezogene Daten.



Spannung



Gleichstrom



Europäisches Konformitätszeichen



Britisches Konformitätszeichen



Ukrainisches Konformitätszeichen



EurAsian Konformitätszeichen.

DONNÉES TECHNIQUES		M12 SPEJSG2
Type	Haut-parleur Bluetooth	
Tension batterie	12 V	
Puissance musicale	10 h	
Tension de sortie USB	30 W	
Entrée Bluetooth	5 V --- / 3 A	
Plage de transmission min.	60 m	
Poids sans accu	0,86 kg	
Version Bluetooth™	5.3	
Bande (bandes) de fréquence Bluetooth™	2402 MHz – 2480 MHz	
Puissance max. à haute fréquence dans la/les bande/bandes de fréquence transmise/transmises	+4 dBm	
Température conseillée lors du travail	-18...+50 °C	
Batteries conseillées	M12B...; M12HB...	
Chargeurs de batteries conseillés	C12C, M12C4, M12-18...	

⚠ AVERTISSEMENT! Lire tous les avertissements de sécurité, les instructions opérationnelles, les illustrations et les spécifications fournies avec cet outil électrique. La non observance des instructions mentionnées ci-dessous peut causer des chocs électriques, des incendies ou de graves blessures.
Conservé tous les avertissements et toutes les instructions pour pouvoir s'y reporter ultérieurement.

CONSIGNES DE SÉCURITÉ POUR HAUT-PARLEUR BLUETOOTH

Ne jamais ouvrir l'appareil, ni le démonter ou le modifier d'une quelconque manière.

Ne pas utiliser l'appareil à proximité de l'eau.

Nettoyer exclusivement avec un chiffon sec. Certains détergents endommagent les matières plastiques ou autres pièces d'isolation. Maintenir l'appareil au propre et au sec, sans huile ni graisse.

Les travaux d'entretien doivent être effectués uniquement par du personnel qualifié.

Ne pas poser l'appareil à proximité de sources de chaleur.

Ne pas poser de flammes nues, comme par exemple des bougies, sur l'appareil.

L'appareil ne doit pas être exposé à des gouttes d'eau ou à des éclaboussures d'eau. Il est interdit de poser des récipients qui contiennent du liquide, comme par exemple des vases, sur l'appareil.

Ne pas poser l'appareil sur des étagères fermées ou dans des armoires sans qu'il y ait une ventilation suffisante.

Ne pas monter sur le dispositif.

Avant tous travaux sur l'appareil retirer l'accu interchangeable.

Ne pas suspendre le haut-parleur dans un endroit qui n'est pas suffisamment stable pour supporter son poids.

Ne pas placer le haut-parleur face vers le bas pendant son fonctionnement.

UTILISATION CONFORME AUX PRESCRIPTIONS

Le haut-parleur Bluetooth™ est destiné à la reproduction des signaux audio provenant des dispositifs audio connectés.

Les dispositifs connectés peuvent être chargés à l'aide de la prise USB.

Ne pas utiliser ce produit de manière non conforme à l'utilisation normale.

ACCUS

Ne pas jeter les accus interchangeables usés au feu ou avec les déchets ménagers. Milwaukee offre un système d'évacuation écologique des accus usés.

Ne pas conserver les accus interchangeables avec des objets métalliques (risque de court-circuit)

Ne pas charger des accus d'autres systèmes.

ATTENTION!

Risque d'explosion en cas de remplacement de la batterie par un type de batterie incorrect ;

- températures extrêmement élevées ou basses auxquelles une batterie peut être exposée pendant son utilisation, son stockage ou son transport,
- pression atmosphérique faible à haute altitude,
- le remplacement d'une batterie par un type incorrect qui peut contourner un fusible (par exemple, certains types de batteries au lithium),
- mise au rebut d'une batterie dans un feu ou un four chaud, ou écrasement ou découpage mécanique de la batterie,
- laisser la batterie dans un environnement à température extrêmement élevée qui peut provoquer une explosion ou une fuite de liquides ou de gaz inflammables,
- une batterie qui est exposée à une pression atmosphérique extrêmement faible qui pourrait provoquer une explosion ou une fuite de liquides ou de gaz inflammables.

Ne jamais forcer les accus et les chargeurs et les conserver uniquement dans des locaux secs. Protéger de l'humidité.

En cas de conditions ou températures extrêmes, du liquide caustique peut s'échapper d'un accu endommagé. En cas de contact avec le liquide caustique de la batterie, laver immédiatement avec de l'eau et du savon. En cas de contact avec les yeux, rincer soigneusement avec de l'eau et consulter immédiatement un médecin.

Ce dispositif ne doit pas être utilisé ou nettoyé par des personnes avec des capacités physiques, sensorielles ou mentales réduites, ou manque d'expérience ou de connaissances, à moins qu'elles n'aient reçu une instruction concernant la gestion sécurisée du dispositif par une personne juridiquement responsable de leur sécurité. Les personnes mentionnées ci-dessus doivent être surveillées pendant l'utilisation du dispositif. Ce dispositif ne doit pas être manipulé par des enfants. Pour cette raison, en cas de non utilisation, il doit être gardé en sécurité hors de la portée des enfants.

Avertissement! Pour réduire le risque d'incendie, de blessures corporelles et de dommages causés par un court-circuit, ne jamais immerger l'outil, le bloc-piles ou le chargeur dans un liquide ou laisser couler un fluide à l'intérieur de celui-ci. Les fluides corrosifs ou conducteurs, tels que l'eau de mer, certains produits chim-iq-ues industriels, les produits de blanchiment ou de blanchiment, etc., peuvent provoquer un court-circuit.

Des batteries qu'on n'a pas employées pendant longtemps devraient être rechargées avant leur usage.

Une température supérieure à 50°C amoindrit la capacité des accus. Éviter les expositions prolongées au soleil ou au chauffage.

Pour une durée de vie optimale, les accus doivent être chargés à fond après l'utilisation.

REMARQUE CONCERNANT LES ACCUS LI-ION

Utilisation d'accus Li-Ion

Recharger les accus avant utilisation après une longue période de non utilisation.

Une température supérieure à 50°C amoindrit la capacité des accus. Éviter les expositions prolongées au soleil ou au chauffage.

Tenir propres les contacts des accus et des chargeurs.

Pour une durée de vie optimale, les accus doivent être chargés à fond après l'utilisation.

Pour une plus longue durée de vie, enlevez les accus du chargeur quand celles-ci sont chargées.

En cas d'entreposage de la batterie pour plus de 30 jours: Stockez l'accu dans un endroit sec où la température est inférieure à 27 °C.

Entreposer la batterie avec une charge d'environ 30% - 50%. Recharger la batterie tous les 6 mois.

Transport des accus Li-Ion

Les batteries lithium-ion sont soumises aux dispositions législatives concernant le transport de produits dangereux.

Le transport de ces batteries devra s'effectuer dans le respect des dispositions et des normes locales, nationales et internationales.

- Les utilisateurs peuvent transporter ces batteries sans restrictions.
- Le transport commercial de batteries lithium-ion est réglé par les dispositions concernant le transport de produits dangereux. La préparation au transport et le transport devront être effectués uniquement par du personnel formé de façon adéquate. Tout le procédé devra être géré d'une manière professionnelle.

Durant le transport de batteries il faut respecter les consignes suivantes :

- S'assurer que les contacts soient protégés et isolés en vue d'éviter des courts-circuits.
- S'assurer que le groupe de batteries ne puisse pas se déplacer à l'intérieur de son emballage.
- Des batteries endommagées ou des batteries perdant du liquide ne devront pas être transportées.

Pour tout renseignement complémentaire veuillez vous adresser à votre transporteur professionnel.

TOUCHES



- Marche
- Arrêt



- Lecture/Pause
- Réglage du volume (appuyer 2 secondes)



- Piste suivante (appuyer deux fois)
- Piste précédente (appuyer trois fois)
- Volume
- Régler les basses et les aigus



- Passage direct au mode Bluetooth™



- Audio-Link

Activation :

Appuyer sur la touche . Une tonalité retentit et la barre lumineuse clignote pour indiquer que le haut-parleur est allumé.

Le haut-parleur émet un signal sonore et commence la recherche automatique d'un appareil Bluetooth™.

Couplage Bluetooth™

Pour coupler un appareil au haut-parleur, sélectionnez « Milwaukee M12 Jobsite Speaker » sur l'appareil compatible Bluetooth™.

Une fois couplé, le haut-parleur émet un signal sonore et la barre lumineuse devient fixe.

Lors de la mise en marche, le haut-parleur se connecte automatiquement au dernier appareil couplé.

Appuyer sur la touche #GR10# pendant quelques secondes pour coupler le haut-parleur au nouvel appareil. Le haut-parleur émet un signal sonore et la barre lumineuse clignote. Ensuite, sélectionnez « Milwaukee M12 Jobsite Speaker » sur l'appareil compatible Bluetooth™.

Appareil désactivé

Appuyer sur la touche .

Si le haut-parleur n'est pas utilisé pendant au moins 30 minutes, il s'éteint automatiquement.

Réglage du son

Pour régler manuellement les basses et les aigus, maintenir enfoncée la touche . Régler les basses avec les touches . Appuyer de nouveau sur la touche pour régler les aigus à l'aide des touches .

Pour quitter le mode de réglage du son, appuyer sur la touche ou attendre quelques secondes.

Indicateur d'état de charge

Lorsque la batterie du haut-parleur est faible, un signal d'avertissement du niveau de batterie retentit. La LED gauche de la barre lumineuse clignote trois fois et la barre lumineuse clignote une fois puis reste allumée en permanence. La lecture continue.

Avant que la batterie ne s'épuise complètement, le signal d'avertissement de niveau de batterie faible retentit trois fois. La LED gauche de la barre lumineuse clignote trois fois et le haut-parleur s'éteint.

Audio-Link

La fonction Audio Link permet de relier plusieurs haut-parleurs entre eux. Le premier haut-parleur (master) contrôle les autres haut-parleurs (slaves). L'inverse n'est pas possible. Les réglages effectués sur le haut-parleur master (volume, lecture, pause, titre) se répercutent sur tous les haut-parleurs connectés. Les réglages effectués sur les haut-parleurs slaves n'ont aucune influence sur les autres haut-parleurs.

Tous les haut-parleurs peuvent être contrôlés par le même appareil compatible Bluetooth™.

1. Allumer le premier haut-parleur (master) et appuyer sur la touche . Une tonalité retentit et la barre lumineuse clignote une fois avant de rester allumée en permanence.
2. Allumer le deuxième haut-parleur (slave) et appuyer sur la touche . Un son retentit. La barre lumineuse affiche le volume du haut-parleur master.
3. Répéter l'étape 2 pour chaque haut-parleur.

Pour se déconnecter d'un haut-parleur slave, appuyer sur la touche ou éteindre le haut-parleur.

Pour arrêter la connexion audio pour tous les haut-parleurs, appuyer sur la touche du haut-parleur master ou éteindre le haut-parleur.

Paramètres d'usine

Maintenir enfoncée la touche jusqu'à ce que le haut-parleur émette un signal sonore et que la barre lumineuse commence à clignoter. Ne pas connecter le haut-parleur à un appareil.

Appuyer simultanément sur les trois touches / / pendant cinq secondes. Le haut-parleur est réinitialisé aux paramètres d'usine.

APPELS ENTRANTS

Les appels entrants sont mis en sourdine et la lecture de la musique est interrompue.













Une fois l'appel terminé, la lecture de la musique reprend.



ENTRETIEN

Utiliser uniquement les accessoires Milwaukee et les pièces détachées Milwaukee. Faire remplacer les composants dont le remplacement n'a pas été décrit, par un des centres de service après-vente Milwaukee (observer la brochure avec les adresses de garantie et de service après-vente).

En cas de besoin il est possible de demander un dessin éclaté du dispositif en indiquant le modèle de la machine et le numéro de six chiffres imprimé sur la plaquette de puissance et en s'adressant au centre d'assistance technique ou directement à Techntron Industries GmbH, Max-Eyth-Straße 10, 71364 Winnenden, Germany.

SYMBÔLES

	Lire avec soin le mode d'emploi avant la mise en service
	ATTENTION ! AVERTISSEMENT ! DANGER !
	Avant tous travaux sur la machine retirer l'accu interchangeable.
	Appareil à utiliser uniquement dans un local, à ne jamais l'exposer à la pluie.
	Ne pas brûler les batteries de rechange.
	Ne pas charger un accu interchangeable défectueux, le remplacer tout de suite.
	Classe de protection III
	Les déchets de piles et les déchets d'équipements électriques et électroniques (déchets d'équipements électriques et électroniques) ne sont pas à éliminer dans les déchets ménagers. Les déchets de piles et les déchets d'équipements électriques et électroniques doivent être collectés et éliminer séparément. Retirez les déchets de piles, les déchets d'accumulateurs et les ampoules des appareils avant de les jeter. S'adresser aux autorités locales ou au détaillant spécialisé en vue de connaître l'emplacement des centres de recyclage et des points de collecte. Selon les réglementations locales, les détaillants peuvent être tenus de reprendre gratuitement les déchets de piles et les déchets d'équipements électriques et électroniques. Contribuez à réduire la demande de matières premières en réutilisant et en recyclant vos déchets de piles et d'équipements électriques et électroniques. Les déchets de piles (surtout les piles au lithium-ion) et les déchets d'équipements électriques et électroniques comportent des matériaux précieux et recyclables qui peuvent avoir des impacts négatifs sur l'environnement et sur votre santé s'ils ne sont pas éliminés de manière écologique. Avant de mettre au rebut votre ancien appareil, supprimez les données personnelles qui pourraient s'y trouver.
	FR Cet appareil et sa batterie se recyclent. A DÉPOSER EN MAGASIN OU A DÉPOSER EN DÉCHÈTERIE. Points de collecte sur www.quefairedemesdechets.fr
	Voltage
	Courant continu
	Marque de conformité européenne
	Marque de conformité britannique

	Marque de conformité ukrainienne
	Marque de qualité EurAsian

DATI TECNICI	M12 SPEJSG2
Tipo di costruzione	Altoparlante Bluetooth
Tensione batteria	12 V
Potenza musicale max.	10 h
Tensione di uscita USB	30 W
Ingresso Bluetooth	5 V \pm / 3 A
Range di trasmissione min.	60 m
Peso senza batteria	0,86 kg
Versione Bluetooth™	5.3
Banda (bande) di frequenza Bluetooth™	2402 MHz – 2480 MHz
Potenza ad alta frequenza massima nella banda/bande di frequenza trasmessa/trasmesse	+4 dBm
Temperatura consigliata durante il lavoro	-18...+50 °C
Batterie consigliate	M12B...; M12HB...
Caricatori consigliati	C12C, M12C4, M12-18...

AVVERTENZA! Leggere tutte le avvertenze di sicurezza, istruzioni operative, illustrazioni e specifiche fornite con questo elettrodomestico. Il mancato rispetto delle istruzioni di seguito riportate può causare scosse elettriche, incendi e/o lesioni gravi. Conservare tutte le avvertenze di pericolo e le istruzioni operative per ogni esigenza futura.

INDICAZIONI DI SICUREZZA PER ALTOPARLANTE BLUETOOTH

Non smontare o manomettere in alcun modo questo apparecchio. Non utilizzare l'apparecchio in prossimità di zone con acqua od altri liquidi. Pulire solo con un panno asciutto. Alcuni agenti detergenti possono danneggiare le plastiche e le parti isolanti. Mantenere la maniglia pulita, asciutta e libera da grassi e olii. I lavori di assistenza devono essere eseguiti soltanto da personale qualificato. Non utilizzare vicino a fonti di calore. Non appoggiare nessun tipo di fiamma sull'apparecchio, ad es. candele. L'apparecchio non deve essere esposto a gocce d'acqua o spruzzi d'acqua. Sull'apparecchio non vanno appoggiati contenitori che contengono liquidi, ad es. vasi. Non posizionare l'apparecchio in scaffalature chiuse o armadi che non siano provvisti di una ventilazione sufficiente. Non salire sul dispositivo. Prima di iniziare togliere la batteria dalla apparecchio. No applicare l'altoparlante su punti che non risultano sufficientemente stabili per supportare il peso dell'altoparlante. Durante l'uso, non posare l'altoparlante con la parte frontale rivolta verso il basso.

UTILIZZO CONFORME

L'altoparlante Bluetooth™ è destinato alla riproduzione dei segnali audio provenienti dai dispositivi audio connessi. I dispositivi collegati possono essere caricati attraverso la presa USB. Non utilizzare questo prodotto in nessun modo diverso da quello indicato per l'uso normale.

BATTERIE

Non gettare le batterie esaurite sul fuoco o nella spazzatura di casa. La Milwaukee offre infatti un servizio di recupero batterie usate. Nel vano d'innesto per la batteria del caricatore non devono entrare parti metalliche. (pericolo di cortocircuito). Le batterie di altri sistemi non possono essere ricaricate.

ATTENZIONE!

Pericolo di esplosione in caso di sostituzione della batteria con una di tipo errato;

- temperature estremamente alte o basse alle quali una batteria potrebbe essere esposta durante l'uso, lo stoccaggio o il trasporto,
- bassa pressione dell'aria ad alta quota,
- la sostituzione di una batteria con una di tipo errato in grado di bypassare un dispositivo di protezione (ad es. alcuni tipi di batterie al litio),
- smaltimento di una batteria nel fuoco o in un forno caldo, oppure lo schiacciamento meccanico o taglio della batteria,
- lasciare la batteria in un ambiente con temperature estremamente elevate che possono causare un'esplosione o la fuoriuscita di liquidi o gas infiammabili,
- una batteria esposta ad una pressione d'aria estremamente bassa che potrebbe causare un'esplosione o la fuoriuscita di liquidi o gas infiammabili.

Non aprire mai le batterie e i caricatori e conservarli solo in locali asciutti. Proteggere dall'acqua.

Nel caso di batterie danneggiate da un carico eccessivo o da temperature alte, l'acido di queste potrebbe fuoriuscire. In caso di contatto con l'acido delle batterie lavarsi immediatamente con acqua e sapone. In caso di contatto con gli occhi risciacquare immediatamente con acqua per almeno 10 minuti e contattare subito un medico.

Questo dispositivo non deve essere usato o pulito da persone con capacità fisiche, sensoriali o mentali ridotte o con mancanza di esperienza o conoscenza, salvo che vengano istruite nella gestione in sicurezza del dispositivo da persona giuridicamente responsabile della loro sicurezza. Le persone di cui sopra dovranno essere sorvegliate durante l'uso del dispositivo. Questo dispositivo non deve essere maneggiato da bambini. Per questo motivo, quando non viene usato, deve essere conservato in sicurezza al di fuori della portata di bambini.

Attenzione! Per ridurre il rischio d'incendio, di lesioni o di danni al prodotto causati da corto circuito, non immergere mai l'utensile, la batteria ricaricabile o il carica batterie in un liquido e non lasciare mai penetrare alcun liquido all'interno dei dispositivi e delle batterie. I fluidi corrosivi o conduttori come acqua salata, alcuni agenti chimici, agenti candeggianti o prodotti contenenti agenti candeggianti potrebbero provocare un corto circuito.

Batterie non usate per lungo tempo dovranno essere ricaricate prima del loro impiego.

A temperature superiori ai 50°C, la potenza della batteria si riduce. Evitare il riscaldamento prolungato dal sole o il riscaldamento.

Per una ottimale vita utile è necessario ricaricare completamente le batterie dopo l'uso.

NOTE PER BATTERIE AGLI IONI DI LITIO

Uso di batterie agli ioni di litio
Batterie non utilizzate per molto tempo devono essere ricaricate prima dell'uso.

A temperature superiori ai 50°C, la potenza della batteria si riduce. Evitare il riscaldamento prolungato dal sole o il riscaldamento.

Evitare di esporre l'accumulatore a surriscaldamento prolungato, dovuto ad esempio ai raggi del sole o ad un impianto di riscaldamento.

Per una ottimale vita utile è necessario ricaricare completamente le batterie dopo l'uso.

Per una più lunga durata, rimuovere le batterie dal caricabatterie quando saranno cariche.

In caso di immagazzinaggio della batteria per più di 30 giorni:

Conservare la batteria in un luogo asciutto e a una temperatura inferiore ai 27 °C.

Immagazzinare la batteria con carica di circa il 30% - 50%.

Ricaricare la batteria ogni 6 mesi.

Trasporto di batterie agli ioni di litio

Le batterie agli ioni di litio sono soggette alle disposizioni di legge sul trasporto di merce pericolosa.

Il trasporto di queste batterie deve avvenire rispettando le disposizioni e norme locali, nazionali ed internazionali.

- Gli utilizzatori possono trasportare queste batterie su strada senza alcuna restrizione.
- Il trasporto commerciale di batterie agli ioni di litio è regolato dalle disposizioni sul trasporto di merce pericolosa. Le preparazioni al trasporto ed il trasporto stesso devono essere svolti esclusivamente da persone idoneamente istruite. Tutto il processo deve essere gestito in maniera professionale.

Durante il trasporto di batterie occorre tenere conto di quanto segue:

- Assicurarsi che i contatti siano protetti ed isolati per evitare corto circuiti.
- Accertarsi che il gruppo di batterie non possa spostarsi all'interno dell'imballaggio.
- Batterie danneggiate o batterie che perdono liquido non devono essere trasportate.

Per ulteriori informazioni si prega di contattare il proprio trasportatore.

TASTI



- Attivare
- Disattivare



- Riproduzione / Pausa
- Impostazione suono (premere 2 secondi)



- Traccia successiva (premere due volte)
- Traccia precedente (premere tre volte)
- Volume
- Regolare i bassi e gli acuti



- Accesso diretto alla modalità Bluetooth™



- Audio Link

Attivazione:

Premere il tasto . Viene emesso un suono e la barra luminosa lampeggia per indicare l'accensione dell'altoparlante.

L'altoparlante emette un segnale sonoro e inizia automaticamente la ricerca di un dispositivo Bluetooth™.

Accoppiamento Bluetooth™

Per accoppiare un dispositivo con l'altoparlante, selezionare "Milwaukee M12 Jobsite Speaker" sul dispositivo con connessione Bluetooth™.

Dopo l'accoppiamento l'altoparlante emette un segnale sonoro e la barra luminosa resta accesa senza lampeggiare.

Dopo l'accensione, l'altoparlante si collega automaticamente con il dispositivo accoppiato l'ultima volta.

Per accoppiare l'altoparlante con un nuovo dispositivo, premere per un secondo il tasto . L'altoparlante emette un segnale sonoro e la barra luminosa lampeggia. Infine, selezionare "Milwaukee M12 Jobsite Speaker" sul dispositivo con connessione Bluetooth™.

Apparecchio off

Premere il tasto .

Se l'altoparlante non viene utilizzato per 30 minuti, si spegne automaticamente.

Impostazione del suono

Per regolare manualmente i bassi e gli alti, tenere premuto il tasto . Impostare i bassi con i tasti . Premere nuovamente il tasto e impostare gli alti con l'aiuto dei tasti .

Per abbandonare la modalità di impostazione del suono, premere il tasto e attendere alcuni secondi.

Indicatore del livello di batteria

Se la batteria dell'altoparlante è debole, viene emesso un segnale sonoro di avvertimento batteria. Il LED a sinistra della barra luminosa lampeggia tre volte e la barra luminosa lampeggia una volta e poi resta accesa senza lampeggiare. L'emissione del suono prosegue.

Prima che la batteria si scarichi completamente, il segnale sonoro di avvertimento batteria viene emesso tre volte. Il LED a sinistra della barra luminosa lampeggia tre volte e l'altoparlante si spegne.

Audio Link

Con la funzione Audio Link si possono collegare tra loro più altoparlanti. Il primo altoparlante (master) gestisce gli altri altoparlanti (slave). Gli slave non possono gestire invece il master. Le impostazioni eseguite sul master (volume, riproduzione, pausa, titolo) si ripercuotono su tutti gli altoparlanti. Le impostazioni sugli slave non influiscono su altri altoparlanti.

Tutti gli altoparlanti possono essere comandati dallo stesso dispositivo con connessione Bluetooth™.

1. Accendere il primo altoparlante (master) e premere il tasto . Viene emesso un tono e la barra luminosa lampeggia una volta per poi restare accesa senza lampeggiare.
2. Accendere il secondo altoparlante (slave) e premere il tasto . Viene emesso un suono. La barra luminosa indica il volume dell'altoparlante master.
3. Ripetere l'operazione al punto 2 per tutti gli altoparlanti.

Per interrompere il collegamento con l'altoparlante slave, premere il tasto e spegnere l'altoparlante.

Per concludere il collegamento audio di tutti gli altoparlanti, premere il tasto sull'altoparlante master oppure spegnere l'altoparlante.

Impostazione di fabbrica

Tenere premuto il tasto fino a quando l'altoparlante emette un segnale sonoro e la barra luminosa inizia a lampeggiare. Non collegare l'altoparlante con un dispositivo.

Premere contemporaneamente per 5 secondi i tre tasti - L'altoparlante ritorna all'impostazione di fabbrica.

CHIAMATE IN ARRIVO

Le chiamate in arrivo vengono disattivate e la riproduzione musicale viene messa in pausa.

Al termine della chiamata, la riproduzione musicale riprende.

MANUTENZIONE

Usare solo accessori Milwaukee e pezzi di ricambio Milwaukee. Gruppi costruttivi la cui sostituzione non è stata descritta, devono essere fatti cambiare da un punto di servizio di assistenza tecnica al cliente Milwaukee (vedi depliant garanzia/indirizzi assistenza tecnica ai clienti).

In caso di necessità è possibile richiedere un disegno esploso del dispositivo indicando il modello della macchina ed il numero a sei cifre sulla targa di potenza rivolgendosi al centro di assistenza tecnica o direttamente a Techtronic Industries GmbH, Max-Eyth-Straße 10, 71364 Winnenden, Germany.

SIMBOLI



Si prega di leggere attentamente le presenti istruzioni per l'uso prima della messa in funzione.



ATTENZIONE! AVVERTENZA! PERICOLO!



Prima di iniziare togliere la batteria dalla macchina.



Apparecchio da utilizzare esclusivamente in luogo chiuso, e comunque non esposto a pioggia.



Non buttare gli accumulatori ricambiabili nel fuoco.



Non caricare batterie danneggiate. Eventuali batterie danneggiate devono essere sostituite.



Classe di protezione III



I rifiuti di pile e i rifiuti di apparecchiature elettriche ed elettroniche non devono essere smaltiti insieme ai rifiuti domestici. I rifiuti di pile e di apparecchiature elettriche ed elettroniche devono essere raccolti e smaltiti separatamente. Rimuovere i rifiuti di pile e di accumulatori nonché le sorgenti luminose dalle apparecchiature prima di smaltirle. Chiedere alle autorità locali o al rivenditore specializzato dove si trovano i centri di riciclaggio e i punti di raccolta. A seconda dei regolamenti locali, i rivenditori al dettaglio possono essere obbligati a ritirare gratuitamente i rifiuti di pile e i rifiuti di apparecchiature elettriche ed elettroniche.

Aiutate a ridurre il fabbisogno di materie prime riutilizzando e riciclando i propri rifiuti di pile e di apparecchiature elettriche ed elettroniche. I rifiuti di pile (specialmente di pile agli ioni di litio) e i rifiuti di apparecchiature elettriche ed elettroniche contengono materiali preziosi e riciclabili che possono avere un impatto negativo sull'ambiente e sulla vostra salute se non vengono smaltiti in modo ecologico. Cancellare tutti i dati personali che potrebbero essere presenti sul vostro rifiuto di apparecchiatura prima di procedere allo smaltimento.

V

Voltaggio



Corrente continua



Marchio di conformità europeo



Marchio di conformità britannico



Marchio di conformità ucraino



Marchio di conformità EurAsian

DATOS TÉCNICOS	
Tipo de construcción	M12 SPEJSG2 Altavoz Bluetooth
Tensión de la batería	12 V
Potencia musical máx.	10 h
Tensión de salida USB	30 W
Entrada Bluetooth	5 V --- / 3 A
Respuesta en frecuencia mínima	60 m
Peso sin batería	0,86 kg
Versión Bluetooth™	5.3
Banda(s) de frecuencia Bluetooth™	2402 MHz – 2480 MHz
Potencia máxima de alta frecuencia transmitida en la(s) banda(s) de frecuencia	+4 dBm
Temperatura ambiente recomendada durante el trabajo	-18...+50 °C
Tipos de acumulador recomendados	M12B...; M12HB...
Cargadores recomendados	C12C, M12C4, M12-18...

⚠ ADVERTENCIA: Lea todas las advertencias de peligro, instrucciones, ilustraciones y especificaciones suministradas con esta herramienta eléctrica. En caso de no atenerse a las instrucciones siguientes, ello puede ocasionar una descarga eléctrica, un incendio y/o lesión grave. Guardar todas las advertencias de peligro e instrucciones para futuras consultas.

INDICACIONES DE SEGURIDAD PARA ALTAVOZ BLUETOOTH

Nunca desmonte este aparato

No utilizar esta radio cerca del agua

Limpiar sólamte con un paño seco. Ciertos lipiadores pueden dañar los plásticos y otras superficies aisladas. Mantenga el asa siempre limpia de polvo y grasa

Los trabajos de servicio técnico solo los puede realizar personal debidamente cualificado.

No colocar cerca de fuentes de calor

No colocar sobre el aparato llamas abiertas como, por ejemplo, velas

El aparto no debe exponerse a salpicaduras ni a gotas de agua. No colocar encima del aparato ningún recipiente con líquidos como, por ejemplo, jarrones.

No colocar el aparato en estanterías cerradas ni dentro de armarios en los que no haya suficiente ventilación.

No colocarse encima del aparato.

Retire la batería antes de comenzar cualquier trabajo el aparato.

No colgar el altavoz en lugares que no sean lo suficientemente estables para soportar el peso del altavoz.

Durante el funcionamiento del altavoz, no colocarlo con el lado anterior hacia abajo.

APLICACIÓN DE ACUERDO A LA FINALIDAD

El altavoz Bluetooth™ sirve para la reproducción de las señales de audio de los aparatos de audio conectados.

A través de la conexión USB se pueden cargar los dispositivos conectados.

No utilizar este producto de otra forma a la establecida para su uso normal.

BATERIA

No tire las baterías usadas a la basura ni al fuego. Los Distribuidores Milwaukee ofrecen un servicio de recogida de baterías antiguas para proteger el medio ambiente.

No almacene la batería con objetos metálicos (riesgo de cortocircuito).

No intentar recargar acumuladores de otros sistemas.

¡ATENCIÓN!

Hay riesgo de explosión si la batería se reemplaza por otra de un tipo incorrecto;

- temperaturas extremadamente altas o bajas a las que puede estar expuesta la batería durante el uso, almacenamiento o transporte,
- presión de aire baja a alturas elevadas,
- sustituir la batería por otra de un tipo incorrecto puede anular alguna salvaguarda (por ejemplo, en el caso de algunos tipos de baterías de litio),
- deshacerse de una batería en el fuego o en un horno a alta temperatura, o cortar o aplastar mecánicamente una batería,
- dejar una batería en un entorno con temperaturas extremadamente altas puede provocar una explosión o la fuga de gases o líquidos inflamables,
- una batería sometida a una presión de aire extremadamente baja puede provocar una explosión o la fuga de gases o líquidos inflamables.

No abra nunca los acumuladores ni los cargadores por la fuerza y guárdelos solo en lugares secos. Protéjalos de la humedad.

En caso de sobrecarga o alta temperatura, pueden llegar a producirse escapes de ácido provenientes de la batería. En caso de contacto con éste, limpie inmediatamente la zona con agua y jabón. Si el contacto es en los ojos, límpiese concienzudamente con agua durante 10 minutos y acuda inmediatamente a un médico

Este aparato no debe ser manejado o limpiado por personas cuyas capacidades físicas, sensoriales o mentales sean reducidas, o por personas sin experiencia o conocimientos, a no ser que éstas hayan sido instruidas en el manejo seguro del aparato por una persona legalmente responsable de su seguridad. Las personas arriba mencionadas deben ser supervisadas durante el uso del aparato. Este aparato no debe ser utilizado por los niños. En caso de no ser utilizado, el aparato se debe mantener fuera del alcance y de la vista de los niños.

Advertencia! Para reducir el riesgo de incendio, lesión personales y daños al producto debido a un cortocircuito, no sumerja nunca la herramienta, el pa-quete de baterías o el cargador en líquido ni permita que fluya un fluido dentro de ellos. Los fluidos corrosivos o conductivos, como el agua de mar, ciertos productos quími-cos industriales y blanqueadores o lejías que contienen, etc., Pueden causar un cortocircuito.

Las baterías recargables no utilizadas durante un tiempo prolongado deben ser recargadas antes de utilizar el equipo.

Las temperaturas superiores a 50°C reducen el rendimiento de la batería. Evite una exposición excesiva a fuentes de calor o al sol (riesgo de sobrecalentamiento).

Para un tiempo óptimo de vida, deberán cargarse las baterías completamente después de su uso.

INDICACIONES PARA BATERÍAS DE IONES DE LITIO

Uso de baterías de iones de litio

Las baterías no utilizadas durante cierto tiempo deben ser recargadas antes de usar.

Las temperaturas superiores a 50°C reducen el rendimiento de la batería. Evite una exposición excesiva a fuentes de calor o al sol (riesgo de sobrecalentamiento).

Los puntos de contacto de los cargadores y las baterías se deben mantener limpios.

Para un tiempo óptimo de vida, deberán cargarse las baterías completamente después de su uso.

Para garantizar la máxima capacidad y vida útil, las baterías recargables se deberían retirar del cargador una vez finalizada la carga.

En caso de almacenar la batería recargable más de 30 días: Almacenar la batería en un lugar seco a una temperatura inferior a 27 °C. Almacenar la batería recargable con un estado de carga del 30% y 50% aproximadamente. Recargar la batería cada 6 meses.

Transporte de baterías de iones de litio

Las baterías de iones de litio caen bajo las disposiciones legales relativas al transporte de mercancías peligrosas.

El transporte de estas baterías recargables debe llevarse a cabo, observando las normas y disposiciones locales, nacionales e internacionales.

- Los consumidores pueden transportar estas baterías recargables sin el menor reparo en la calle.
- El transporte comercial de baterías recargables de iones de litio por empresas de transportes está sometido a las disposiciones del transporte de mercancías peligrosas. Las preparaciones para el envío y el transporte deben ser llevados a cabo exclusivamente por personas instruidas adecuadamente. El proceso completo debe ser supervisado por personal competente.

Los siguientes puntos se deben observar para el transporte de las baterías recargables:

- Se debe asegurar que los contactos estén protegidos y aislados para evitar que se produzcan cortocircuitos.
- Preste atención a que el conjunto de baterías recargables no se pueda desplazar dentro del envase.
- Las baterías recargables deterioradas o derramadas no se deben transportar.

Rogamos que para cualquier información adicional se dirija a su empresa de transportes.

TECLAS



- Encender
- Apagar



- Reproducción/Pausa
- Ajuste de sonido (pulsar durante 2 segundos)



- Faixa seguinte (pressionar duas vezes)
- Faixa precedente (pressionar três vezes)
- Volume do som
- Ajustar os graves e os agudos



- Acceso directo al modo Bluetooth™



- Enlace de audio

Encender:

Pulsar el botón . Se oye una señal acústica y se observa una pulsación de la barra luminosa que indica que el altavoz está encendido.

El altavoz emite una señal acústica y comienza con la búsqueda automática de un dispositivo Bluetooth™.

Acoplamiento mediante Bluetooth™

Para acoplar un dispositivo al altavoz, seleccionar «Milwaukee M12 Jobsite Speaker» en el dispositivo compatible con Bluetooth™.

Tras el acoplamiento, el altavoz emite una señal acústica y la barra luminosa se ilumina de forma permanente.

Al activarlo, el altavoz se vuelve a conectar automáticamente con el último dispositivo acoplado.

Para acoplar el altavoz a un nuevo dispositivo, pulsar el botón durante algunos segundos. El altavoz emite una señal acústica y se observa una pulsación de la barra luminosa. A continuación, seleccionar «Milwaukee M12 Jobsite Speaker» en el dispositivo compatible con Bluetooth™.

Herramienta apagada

Pulsar el botón .

Si no se utiliza el altavoz durante 30 minutos, este se apaga automáticamente.

Ajuste de sonido

Para ajustar manualmente los bajos y los agudos, mantener pulsado el botón . Ajustar los bajos con los botones . Volver a pulsar el botón y ajustar los agudos con los botones .

Para salir del modo de ajuste de sonido, pulsar el botón o esperar algunos segundos.

Indicador de estado de carga

Cuando el nivel de la batería del altavoz es bajo, se oye una señal acústica de advertencia de la batería. El LED izquierdo de la barra luminosa parpadea tres veces y la barra luminosa parpadea una vez y, a continuación, se ilumina de forma permanente. Se continúa con la reproducción.

Antes de que la batería se haya descargado por completo se oye tres veces una señal acústica de advertencia de la batería. El LED izquierdo de la barra luminosa parpadea tres veces y el altavoz se apaga.

Enlace de audio

Con la función de enlace de audio es posible conectar varios altavoces entre sí. El primer altavoz (master) controla los otros altavoces (slaves). Los slaves no pueden controlar el master. Los ajustes en el master (volumen, reproducción, pausa, título) afectan a todos los altavoces conectados. Los ajustes en los slaves no tienen ningún efecto en los otros altavoces.

Todos los altavoces se pueden controlar desde el mismo dispositivo compatible con Bluetooth™.

1. Encender el primer altavoz (master) y pulsar el botón . Se oye una señal acústica y la barra luminosa parpadea una vez y, a continuación, se ilumina de forma permanente.
2. Encender el segundo altavoz (slave) y pulsar el botón . Se oye una señal acústica. La barra luminosa muestra el volumen del altavoz master.

3. Repetir el paso 2 para cada altavoz adicional.

Para interrumpir la conexión con un altavoz slave, pulsar el botón o apagar el altavoz.

Para finalizar la conexión de audio para todos los altavoces, pulsar el botón en el altavoz master o apagar el altavoz.

Configuración de fábrica

Mantener pulsado el botón hasta que el altavoz emita una señal acústica y se inicie una pulsación en la barra luminosa. No conectar el altavoz con ningún dispositivo.

Pulsar los tres botones / / simultáneamente durante 5 segundos. El altavoz vuelve a la configuración de fábrica.

LLAMADAS ENTRANTES

Las llamadas entrantes se silencian y la reproducción de música se detiene.

Una vez finalizada la llamada, se reanuda la reproducción de música.

MANTENIMIENTO

Utilice solamente accesorios y repuestos Milwaukee. En caso de necesitar reemplazar componentes no descritos, contacte con cualquiera de nuestras estaciones de servicio Milwaukee (consultar lista de servicio técnicos)

Puede solicitar, en caso necesario, una vista despiezada del aparato bajo indicación del tipo de máquina y el número de seis dígitos en la placa indicadora de potencia en su Servicio de Postventa o directamente en Techtronic Industries GmbH, Max-Eyth-Straße 10, 71364 Winnenden, Germany.

SÍMBOLOS

	Lea las instrucciones detenidamente antes de conectar el dispositivo.
	¡ATENCIÓN! ¡ADVERTENCIA! ¡PELIGRO!
	Retire la batería antes de comenzar cualquier trabajo en la máquina.
	Sólo para uso en interiores
	No eche al fuego baterías usadas.
	No intentar recargar acumuladores averiados, en esos casos retirarlos de inmediato del cargador.
	Clase de protección III
	Los residuos de pilas y de aparatos eléctricos y electrónicos no se deben desechar junto con la basura doméstica. Los residuos de pilas y de aparatos eléctricos y electrónicos se deben recoger y desechar por separado. Retire los residuos de pilas y acumuladores, así como las fuentes de iluminación de los aparatos antes de desecharlos. Infórmese en las autoridades locales o en su distribuidor especializado sobre los centros de reciclaje y los puntos de recogida. Dependiendo de las disposiciones locales al respecto, los distribuidores minoristas pueden estar obligados a aceptar de forma gratuita la devolución de residuos de pilas, aparatos eléctricos y electrónicos. Contribuya mediante la reutilización y el reciclaje de sus residuos de pilas y de aparatos eléctricos y electrónicos a reducir la demanda de materias primas. Los residuos de pilas (sobre todo de pilas de iones de litio) y de aparatos eléctricos y electrónicos contienen valiosos materiales reutilizables que pueden tener efectos negativos para el medio ambiente y su salud si no son desechados de forma respetuosa con el medio ambiente. Antes de desecharlos, elimine los datos personales que podría haber en los residuos de sus aparatos.
	Tensión
	Corriente continua
	Marcado de conformidad europeo
	Marcado de conformidad británico
	Marcado de conformidad ucraniano
	certificado EAC de conformidad

DADOS TÉCNICOS

	M12 SPEJSG2
Tipo	Altifalante Bluetooth
Tensão da bateria	12 V
Potência de música no máx.	10 h
Tensão de saída USB	30 W
Entrada Bluetooth	5 V = / 3 A
Gama de transmissão mín.	60 m
Peso sem bateria	0,86 kg
Versão Bluetooth™	5.3
Banda de frequência Bluetooth™ (bandas de frequência)	2402 MHz – 2480 MHz
Potência de alta frequência máxima na banda de frequência transmitida (bandas de frequência)	+4 dBm
Temperatura ambiente recomendada ao trabalhar	-18...+50 °C
Tipos de baterias recomendadas	M12B...; M12HB...
Carregadores recomendados	C12C, M12C4, M12-18...

⚠ ADVERTÊNCIA Devem ser lidas todas as advertências de segurança, instruções, ilustrações e especificações fornecidas com esta ferramenta elétrica. O desrespeito das advertências e instruções apresentadas abaixo pode causar choque elétrico, incêndio e/ou graves lesões.
Guarde bem todas as advertências e instruções para futura referência.

AVISOS DE SEGURANÇA PARA A ALTIFALANTE BLUETOOTH

O aparelho nunca deverá ser aberto, desagregado ou modificado de qualquer outra forma.

Não utilize este aparelho ao pé da água

Limpe apenas com um pano seco. Alguns produtos de limpeza danificam o plástico ou outras peças isoladas. Mantenha o aparelho limpo, seco e isento de óleo e gordura.

Trabalhos de assistência só devem ser executados pelo pessoal correspondentemente qualificado.

Não coloque o aparelho ao pé de fontes de calor.

Não colocar fontes de chama aberta como, por exemplo, velas sobre o aparelho

O aparelho não pode ser exposto a pingos ou jactos de água. Não é permitido colocar recipientes com líquidos como, por exemplo, vasos sobre o aparelho

Não colocar o aparelho em estantes fechadas ou em armários sem ventilação suficiente.

Não pise no aparelho

Antes de efectuar qualquer intervenção o aparelho retirar o bloco acumulador.

Não fixe o altifalante em lugares que não possuam a estabilidade suficiente para carregar o peso do altifalante.

Não monte o altifalante com o lado dianteiro para baixo durante a operação.

UTILIZAÇÃO AUTORIZADA

O altifalante Bluetooth™ destina-se a tocar sinais de áudio de outros dispositivos de áudio conectados.

Os aparelhos conectados podem ser carregados através da conexão USB.

Não use este produto de outra maneira do que a indicada para o uso normal.

ACUMULADOR

Não queimar acumuladores gastos nem deitá-los no lixo doméstico. A Milwaukee possui uma eliminação de acumuladores gastos que respeita o meio ambiente.

Não guardar acumuladores junto com objectos metálicos (perigo de curto-circuito).

Não utilize acumuladores de outros sistemas.

ATENÇÃO!

Risco de explosão se uma bateria for substituída por um bateria do tipo errado;

- temperaturas extremamente altas ou baixas, às quais uma bateria pode ser exposta durante a utilização, o armazenamento ou o transporte,
- baixa pressão atmosférica em grandes altitudes,
- a troca da bateria por uma bateria do tipo errado que pode evitar um fusível (p. ex. em caso de alguns tipos de baterias de lítio),
- a eliminação da bateria no fogo ou num forno quente ou o esmagamento mecânico ou o corte da bateria,
- ou deixar a bateria num ambiente com temperaturas extremamente altas, o que pode provocar uma explosão ou a saída de líquidos ou gases inflamáveis,
- uma bateria exposta a uma pressão atmosférica extremamente baixa, o que pode provocar uma explosão ou a saída de líquidos ou gases inflamáveis.

Nunca abra as baterias e os carregadores e só guarde-os em locais secos. Proteger contra humidade.

Em caso de cargas ou temperaturas extremas, um acumulador de substituição danificado poderá verter líquido de bateria. Se entrar em contacto com este líquido, deverá lavar-se imediatamente com água e sabão. Em caso de contacto com os olhos, enxágue-os bem e de imediato durante pelo menos 10 minutos e consulte um médico o mais depressa possível.

Este aparelho não deve ser usado ou limpo por pessoas com capacidades físicas, sensoriais ou psíquicas reduzidas ou que não possuam a experiência ou os conhecimentos necessários, a não ser que tenham sido instruídas sobre o manejo seguro do aparelho por uma pessoa que possua a responsabilidade legal para a sua segurança. As pessoas supra referenciadas devem ser supervisionadas durante a utilização do aparelho. Este aparelho não deve ser usado por crianças. Por isso, ele deve ser guardado num lugar seguro e fora do alcance de crianças, quando ele não for usado.

Advertência! Para evitar o risco de incêndio, de feridas ou de danificação do produto causado por um curto-circuito, não imerja a bateria intercambiável ou o carregador em líquidos e assegure-se de que líquidos não penetrem nos aparelhos ou nas baterias. Líquidos corrosivos ou condutivos como água salgada, determinadas substâncias químicas ou produtos que contenham branqueadores podem causar um curto-circuito. Carregue baterias recarregáveis não usadas durante algum tempo, antes da utilização.

Temperaturas acima de 50°C reduzem a capacidade do acumulador. Evitar exposição prolongada ao sol ou a caloríferos.

Para uma vida útil óptima das baterias, terá que carregá-las plenamente após a sua utilização.

NOTAS PARA BATERIAS DE IÕES DE LÍTIU

Utilização de iões de lítio

Acumuladores não utilizados durante algum tempo devem ser recarregados antes da sua utilização.

Temperaturas acima de 50°C reduzem a capacidade do acumulador. Evitar exposição prolongada ao sol ou a caloríferos.

Manter limpos os contactos eléctricos no carregador e no bloco acumulador.

Para uma vida útil óptima das baterias, terá que carregá-las plenamente após a sua utilização.

Para assegurar uma vida útil longa, as baterias devem ser removidas do carregador depois do carregamento.

Se o pacote de bateria for armazenado por mais de 30 dias:

Armazenar a bateria em um lugar seco com uma temperatura de menos de 27 °C.

Armazene o pacote de bateria com aprox. 30%-50% da carga completa. Carregue o pacote de bateria novamente de 6 em 6 meses.

Transporte de baterias de iões de lítio

Baterias de ião-lítio estão sujeitas às disposições da legislação relativa às substâncias perigosas.

O transporte destas baterias deve ser efetuado de acordo com as disposições e os regulamentos locais, nacionais e internacionais.

- O utilizador pode efetuar o transporte rodoviário destas baterias sem restrições.
- O transporte comercial de baterias de ião-lítio por terceiros está sujeito aos regulamentos relativos às substâncias perigosas. A preparação do transporte e o transporte devem ser executados exclusivamente por pessoas instruídas e o processo deve ser acompanhado pelos especialistas correspondentes.

Observe o seguinte no transporte de baterias:

- Assegure-se de que os contactos terminais estejam protegidos e isolados para evitar um curto-circuito.
- Assegure-se de que o bloco da bateria esteja protegido contra movimentos na embalagem.
- Não transporte baterias danificadas ou que tenham fuga.

Para instruções mais detalhadas consulte a companhia de transportes

TECLAS



- Ligar
- Desligar



- Reprodução / Pausa
- Ajuste do som (pressionar por 2 segundos)



- Faixa seguinte (pressionar duas vezes)
- Faixa precedente (pressionar três vezes)
- Volume do som
- Ajustar os graves e os agudos



- Acesso direto ao modo Bluetooth™



- Audio-Link

Ligar:

Pressione a tecla . Um som ressoa e a barra luminosa pulsa para indicar que o altifalante está ligado.

O altifalante emite um sinal acústico e começa automaticamente a procurar um dispositivo Bluetooth™.

Emparelhamento Bluetooth™

Para emparelhar um dispositivo com o altifalante, selecione "Milwaukee M12 Jobsite Speaker" no dispositivo com Bluetooth™.

Depois do emparelhamento o altifalante emite um sinal acústico e a barra luminosa acende-se.

Ao ligar, o altifalante estabelece automaticamente uma conexão com o último dispositivo emparelhado.







Para emparelhar o dispositivo com outro dispositivo, pressione a tecla  por alguns segundos. O altifalante emite um sinal acústico e a barra luminosa pulsa. Em seguida, selecione "Milwaukee M12 Jobsite Speaker" no dispositivo com Bluetooth™.

Desligar o aparelho

Pressione a tecla .

Se o altifalante não for usado por 30 minutos, ele desligar-se-á.

Ajuste do som

Mantenha pressionada a tecla  para ajustar manualmente os graves e os agudos. Ajuste os graves com as teclas  . Pressione novamente a tecla  e ajuste os agudos com as teclas  .

Para sair do modo de ajuste do som pressione a tecla  ou aguarde alguns minutos.

Indicador da carga



Quando a pilha do altifalante começar a esgotar, é emitido um aviso sonoro da pilha. O LED esquerdo da barra luminosa pisca três vezes e a barra luminosa pisca uma vez e acende-se continuamente. A reprodução é continuada.

Antes da pilha esgotar completamente, o aviso sonoro da pilha ressoa três vezes. O LED esquerdo da barra luminosa pisca três vezes e o altifalante desliga-se.

Audio-Link

Com a função Audio-Link vários altifalantes podem estabelecer uma conexão entre si. O primeiro altifalante (master) controla os outros altifalantes (slaves). Os slaves não podem controlar o master. Ajustes no master (volume do som, reprodução, pausa, título) influenciam todos os altifalantes conectados. Ajustes nos escravos não influenciam os outros altifalantes.

Todos os altifalantes podem ser controlados pelo mesmo dispositivo com Bluetooth™.



1. Ligue o primeiro altifalante (master) e pressione a tecla . Um som é emitido e a barra luminosa pisca uma vez e acende-se.
2. Ligue o segundo altifalante (slave) e pressione a tecla . Um som é emitido. A barra luminosa indica o volume do som do altifalante master.
3. Repita o passo 2 para todos os outros altifalantes.

Para desconectar um altifalante escravo, pressione a tecla  ou desligue o altifalante.

Para terminar a conexão de áudio para todos os altifalantes, pressione a tecla  no altifalante master ou desligue o altifalante.

Ajustes de fábrica

Mantenha pressionada a tecla  até o altifalante emitir um aviso acústico e a barra luminosa começar a pulsar. Não conecte o altifalante com um dispositivo.

Pressione simultaneamente as teclas  /  /  por 5 segundos. O altifalante é reposto aos ajustes de fábrica.

CHAMADAS RECEBIDAS

As chamadas recebidas são silenciadas e a reprodução de música é colocada em pausa.

Assim que a chamada terminar, a reprodução de música é retomada.

MANUTENÇÃO

Utilizar apenas acessórios Milwaukee e peças sobresselentes Milwaukee. Os componentes cuja substituição não esteja descrita devem ser substituídos num serviço de assistência técnica Milwaukee (consultar a brochura relativa à garantia/moradas dos serviços de assistência técnica).

Se for necessário, um desenho de explosão do aparelho pode ser solicitado do seu posto de assistência ao cliente ou directamente da Techtronic Industries GmbH, Max-Eyth-Straße 10, 71364 Winnenden, Alemanha, indicando o tipo da máquina e o número de seis posições na chapa indicadora da potência.

SÍMBOLOS



Por favor, leia bem o manual de instruções antes da utilização.



CUIDADO! AVISO! PERIGO!



Antes de efectuar qualquer intervenção na máquina retirar o bloco acumulador.



O aparelho destina-se unicamente a ser utilizado em trabalhos interiores; não exponha o aparelho à chuva.



Não jogue os acumuladores usados no fogo.



Não volte a carregar um acumulador danificado. Substitua-o por uma unidade nova.



Classe de protecção III



Resíduos de pilhas, resíduos de equipamentos eléctricos e electrónicos não devem ser descartados com o lixo doméstico. Resíduos de pilhas, resíduos de equipamentos eléctricos e electrónicos devem ser recolhidos e descartados separadamente. Remova os resíduos de pilhas, os resíduos de acumuladores e as luzes antes de descartar os equipamentos. Informe-se sobre os centros de reciclagem e os postos de coleta nas autoridades locais ou no seu vendedor autorizado. Dependendo dos regulamentos locais, os retalhistas podem ser obrigados a retomar gratuitamente os resíduos de pilhas e os resíduos de equipamentos eléctricos e electrónicos. Contribua a reduzir as necessidades de matérias-primas, reutilizando e reciclando os seus resíduos de pilhas e os seus resíduos de equipamentos eléctricos e electrónicos. Resíduos de pilhas (particularmente pilhas de íon lítio), resíduos de equipamentos eléctricos e electrónicos contêm materiais valiosos e reutilizáveis que podem ter efeitos negativos para o meio ambiente e a sua saúde. Apague eventuais dados pessoais existentes no seu resíduo de equipamento antes de descartá-lo.



Tensão



Corrente contínua



Marca de conformidade europeia



Marca de conformidade britânica



Marca de Conformidade Ucraniana



Marca de conformidade EurAsian.



TECHNISCHE GEGEVENS	M12 SPEJSG2
Type	Bluetooth-luidspreker
Accuspanning	12 V
Muziekvermogen max.	10 h
USB uitgangsspanning	30 W
Bluetooth-ingang	5 V --- / 3 A
Minimum overdrachtsbereik	60 m
Gewicht zonder wisselaccu	0,86 kg
Bluetooth™-versie	5.3
Bluetooth™-frequentieband (frequentiebanden)	2402 MHz – 2480 MHz
Maximaal hoogfrequent vermogen in de uitgezonden frequentieband (frequentiebanden)	+4 dBm
Aanbevolen omgevingstemperatuur tijdens het werken	-18...+50 °C
Aanbevolen accutypes	M12B...; M12HB...
Aanbevolen laadtoestellen	C12C, M12C4, M12-18...

WAARSCHUWING! Lees alle veiligheids waarschuwingen, voorschriften, afbeeldingen en specificaties voor dit elektrische gereedschap. Als de onderstaande waarschuwingen niet worden opgevolgd, kan dit een elektrische schok, brand of ernstig letsel tot gevolg hebben. **Bewaar alle waarschuwingen en voorschriften voor toekomstig gebruik.**

VEILIGHEIDSLIJNEN VOOR BLUETOOTH-LUIDSPREKER

De radio nooit openen, demonteren of op een andere wijze veranderen.

De radio niet in de nabijheid van water gebruiken.

Uitsluitend met een droge doek reinigen. Bepaalde reinigingsmiddelen beschadigen kunststof of andere geïsoleerde delen. Houd de radio schoon en droog en vrij van olie en vet.

Servicewerkzaamheden mogen alleen worden uitgevoerd door gekwalificeerd personeel.

De radio niet in de buurt van warmtebronnen installeren.

Plaats geen open vuur zoals bijv. kaarsen op het apparaat.

Het apparaat mag niet worden blootgesteld aan spatwater. Het is verboden, voorwerpen met vloeistoffen zoals bijv. vazen op het apparaat te plaatsen.

Plaats het apparaat niet in gesloten schappen of kasten zonder voldoende ventilatie.

Ga niet op het apparaat staan.

Voor alle werkzaamheden aan de apparat de accu verwijderen.

Hang de luidspreker niet op plaatsen die niet stabiel genoeg zijn om het gewicht van de luidspreker te kunnen dragen.

Plaats de luidspreker tijdens het bedrijf niet met de voorzijde naar beneden.

VOORGESCHREVEN GEBRUIK VAN HET SYSTEEM

De Bluetooth™-luidspreker is bedoeld voor de weergave van audiosignalen van aangesloten audio-apparatuur.

Via de usb-aansluiting kunnen aangesloten apparaten worden opgeladen.

Gebruik dit product alleen in overeenstemming met het beoogde gebruik.

AKKU

Verbruikte accu's niet in het vuur of bij het huisvuil werpen. Milwaukee biedt namelijk een milieuvriendelijke recyclingmethode voor uw oude accu's.

Wisselakku's niet bij metalen voorwerpen bewaren (kortsluitingsgevaar!).

Geen accu's van andere systemen laden.

OPGELET!

Gevaar voor explosie als de accu door een verkeerd type accu wordt vervangen;

- extreem hoge of lage temperaturen waaraan een accu tijdens het gebruik, de opslag of het transport kan zijn blootgesteld,
- lage luchtdruk op grote hoogte,
- de vervanging van een accu door een verkeerd type dat een zekering kan omzeilen (bijv. bij bepaalde lithium-batterijen),
- het werpen van een accu in vuur of een hete oven, of het mechanisch verpletteren of snijden van een accu,
- het blootstellen van een accu aan een hete omgeving met extreem hoge temperaturen hetgeen kan leiden tot een explosie of de lekkage van brandbare vloeistoffen of gassen,
- een accu die wordt blootgesteld aan een extreem lage luchtdruk, hetgeen kan leiden tot een explosie of de lekkage van brandbare vloeistoffen of gassen.

breek accu's en laadtoestellen nooit open en bewaar ze alleen in droge ruimten. Tegen vocht beschermen.

Onder extreme belasting of extreme temperaturen kan uit de accu accu-vloeistof lopen. Na contact met accu-vloeistof direct afwassen met water en zeep. Bij oogcontact direct minstens 10 minuten grondig spoelen en onmiddellijk een arts raadplegen.

Dit apparaat mag niet door personen gereinigd of bediend worden die over verminderde lichamelijke, sensorische of geestelijke vermogens resp. gebrekkige ervaring of kennis beschikken, tenzij ze door een wettelijk voor hun veiligheid verantwoordelijke persoon werden geïnstrueerd in de veilige omgang met het apparaat. De hierboven genoemde personen mogen het apparaat alleen onder toezicht gebruiken. Dit apparaat hoort niet thuis in kinderhanden. Als het apparaat niet gebruikt wordt, moet het dan ook buiten de reikwijdte van kinderen worden bewaard.

Waarschuwing! Voorkom brand, persoonlijk letsel of materiële schade door kortsluiting en dompel het gereedschap, de wisselaccu en het laadtoestel niet onder in vloeistoffen en waarborg dat geen vloeistoffen in de apparaten en accu's kunnen dringen. Corrosieve of geleidende vloeistoffen zoals zuur water, bepaalde chemicaliën, bleekmiddelen of producten die bleekmiddelen bevatten, kunnen een kortsluiting veroorzaken.

Gedurende langere tijd niet gebruikte wisselaccu's moeten vóór hernieuwd gebruik worden opgeladen.

Een temperatuur boven de 50°C vermindert de capaciteit van de accu. Langdurige verwarming door zon of hitte vermijden.

Voor een optimale levensduur moeten de accu's na het gebruik volledig opgeladen worden.

OPMERKINGEN OVER LI-ION-ACCUS

Gebruik van li-ion-accu's

Langere tijd niet toegepaste accu's vóór gebruik altijd naladen.

Een temperatuur boven de 50°C vermindert de capaciteit van de accu. Langdurige verwarming door zon of hitte vermijden.

De aansluitcontacten aan het laadapparaat en de accu schoonhouden. Voor een optimale levensduur moeten de accu's na het gebruik volledig opgeladen worden.

Voor een zo lang mogelijke levensduur van de accu's dienen deze na het opladen uit het laadtoestel te worden verwijderd.

Bij een langere opslag van de accu na 30 dagen:

Bewaar de accu op een droge plaats bij een temperatuur van minder dan 27 °C.

Accu bij ca. 30 % - 50 % van de laadtoestand bewaren.

Accu om de 6 maanden opnieuw opladen.

Transport van li-ion-accu's

Lithium-ionen-accu's vallen onder de wettelijke bepalingen inzake het transport van gevaarlijke goederen.

Voor het transport van deze accu's moeten de lokale, nationale en internationale voorschriften en bepalingen in acht worden genomen.

- Verbruikers mogen deze accu's zonder meer over de weg transporteren.
- Het commerciële transport van lithium-ionen-accu's door expeditiebedrijven is onderhevig aan de bepalingen inzake het transport van gevaarlijke goederen. De verzendingsvoorbereidingen en het transport mogen uitsluitend worden uitgevoerd door dienovereenkomstig opgeleide personen. Het complete proces moet vakkundig worden begeleid.

Onderstaande punten moeten bij het transport van accu's in acht worden genomen:

- Waarborg ter vermindering van kortsluitingen dat de contacten beschermd en geïsoleerd zijn.
- Let op dat het accupack in de verpakking niet kan verschuiven.
- Beschadigde of lekkende accu's mogen niet worden getransporteerd.

Neem voor meer informatie contact op met uw expeditiebedrijf.

TOETSEN



- Inschakelen
- Uitschakelen



- Afspelen/pauze
- Geluidsinstelling (2 seconden lang indrukken)



- Volgende track (twee keer drukken)
- Vorige track (drie keer drukken)
- Volume
- Lage en hoge tonen regelen



- Directe toegang tot de Bluetooth™-modus



- Audio-link

Inschakelen:

Druk op de toets . Er klinkt een geluid en de lichtbalk pulseert om aan te geven dat de luidspreker ingeschakeld is.

De luidspreker genereert een signaal en begint automatisch te zoeken naar een Bluetooth™-apparaat.

Bluetooth™-koppeling

Om een apparaat met de luidspreker te koppelen, kiest u bij een apparaat met Bluetooth™-functie 'Milwaukee M12 Jobsite Speaker'.

Na de koppeling genereert de luidspreker een signaal en de lichtbalk brandt continu.

Bij het inschakelen verbindt de luidspreker zich automatisch weer met het als laatste gekoppelde apparaat.

Druk gedurende enkele seconden op de toets om de luidspreker met een nieuw apparaat te koppelen. De luidspreker genereert een signaal en de lichtbalk pulseert. Kies vervolgens 'Milwaukee M12 Jobsite Speaker' op het betreffende apparaat met Bluetooth™-functie.

Apparaat uit

Druk opnieuw op de toets .

Als de luidspreker gedurende 30 minuten niet wordt gebruikt, schakelt deze automatisch uit.

Geluidsinstelling

Houd de toets ingedrukt om de hoge tonen en de bassen handmatig in te stellen. Stel de bassen in met de toetsen . Druk opnieuw op de toets en stel de hoge tonen in met de toetsen .

Druk op de toets of wacht enkele seconden om de instelmodus voor het geluid te verlaten.

Laadtoestandsindicator

Zodra de batterij van de luidspreker zwak wordt, klinkt een overeenkomstig waarschuwingssignaal. De linkerled van de lichtbalk knippert drie keer en de lichtbalk knippert een keer en brandt vervolgens continu. De weergave wordt voortgezet.

Voordat de batterij volledig is ontladen, klinkt het overeenkomstige waarschuwingssignaal drie keer. De linkerled van de lichtbalk knippert drie keer en de luidspreker schakelt uit.

AUDIO-LINK

Met behulp van de audio-link-functie kunnen meerdere luidsprekers met elkaar worden verbonden. De eerste luidspreker (master) regelt de andere luidsprekers (slaves). De slaves kunnen de master niet regelen. Instellen aan de master (volume, weergave, pauze, titel) gelden voor alle aangesloten luidsprekers. Instellingen aan de slaves hebben geen invloed op de andere luidsprekers.

Alle luidsprekers kunnen vanaf hetzelfde apparaat met Bluetooth™ worden bediend.

1. Schakel de eerste luidspreker (master) in en druk op de toets . Er klinkt een signaal en de lichtbalk knippert een keer en brandt vervolgens continu.
2. Schakel de tweede luidspreker (slave) in en druk op de toets . Er klinkt een signaal. De lichtbalk geeft het volume van de master-luidspreker aan.
3. Herhaal stap 2 voor elke andere luidspreker.

Druk op de toets aan de slave-luidspreker of schakel de luidspreker uit om de verbinding met een slave-luidspreker te verbreken.

Druk op de toets aan de master-luidspreker of schakel de luidspreker uit om de audioverbinding met alle luidsprekers te verbreken.

Fabrieksinstellingen

Houd de toets ingedrukt tot de luidspreker een signaal genereert en de lichtbalk begint te pulseren. Verbind de luidspreker niet met een apparaat.

Druk tegelijkertijd gedurende 5 seconden op de drie toetsen / / . De luidspreker wordt teruggezet naar de fabrieksinstellingen.

ONDERHOUD

Gebruik uitsluitend Milwaukee toebehoren en onderdelen. Indien componenten die moeten worden vervangen niet zijn beschreven, neem dan contact op met een officieel Milwaukee servicecentrum (zie onze lijst met servicecentra).

Zo nodig kan een explosietekening van het apparaat worden aangevraagd bij uw klantenservice of direct bij Technonic Industries GmbH, Max-Eyth-Straße 10, 71364 Winnenden, Duitsland onder vermelding van het machinetype en het zescijferige nummer op het typeplaatje.

INKOMENDE GESPREKKEN

Inkomende gesprekken worden gedempt en het afspelen van muziek wordt onderbroken.

Zodra het gesprek beëindigd is, wordt het afspelen van muziek hervat.

SYMBOLLEN



Lees de instructies zorgvuldig door voordat u het apparaat in gebruik neemt.



LET OP! WAARSCHUWING! GEVAAR!

	Voor alle werkzaamheden aan de machine de accu verwijderen.
	Het apparaat is alléén geschikt voor toepassing in ruimtes, apparaat niet aan regen blootstellen.
	Accu's nimmer in vuur werpen.
	Nooit beschadigde accu's opladen, deze direkt vervangen.
	Beschermklasse III
	Afgedankte batterijen en afgedankte elektrische en elektronische apparatuur mogen niet samen via het huisafval worden afgevoerd. Afgedankte batterijen en afgedankte elektrische en elektronische apparatuur moeten gescheiden ingezameld en afgevoerd worden. Verwijder afgedankte batterijen, afgedankte accu's en verlichtingsmiddelen uit de apparatuur voordat u deze afvoert. Informeer bij uw gemeente of bij uw vakhandelaar naar recyclingbedrijven en inzamelpunten. Al naargelang de lokaal van toepassing zijnde voorschriften kunnen detailhandelaren verplicht zijn om afgedankte batterijen, afgedankte elektrische en elektronische apparatuur kosteloos terug te nemen. Geef uw afgedankte batterijen, afgedankte elektrische en elektronische apparatuur af voor recycling en help zo mee om de behoefte aan grondstoffen te verminderen. Afgedankte batterijen (vooral lithium-ion-batterijen), afgedankte elektrische en elektronische apparatuur bevatten waardevolle, recyclebare materialen die, mits ze niet milieuvriendelijk worden afgevoerd, negatieve gevolgen kunnen hebben voor het milieu en uw gezondheid. Verwijder persoonlijke gegevens van uw afgedankte apparatuur voordat u deze afvoert.
	Spanning
	Gelijkstroom
	Europees symbool van overeenstemming
	Britse conformiteitsmarkering
	Britse conformiteitsmarkering
	Oekraïens symbool van overeenstemming
	EurAsian-symbool van overeenstemming.

TEKNISKE DATA	M12 SPEJSG2
Type	Bluetooth højttaler
Batterispændning	12 V
Musikydelse maks.	10 h
USB udgangsspænding	30 W
Bluetooth indgang	5 V \pm / 3 A
Min. transmissions rækkevidde	60 m
Vægt uden batteri	0,86 kg
Bluetooth™-version	5.3
Bluetooth™-frekvensbånd	2402 MHz – 2480 MHz
Maksimal højfrekvenseffekt i overført (overførte) frekvensbånd	+4 dBm
Anbefalet temperatur under arbejdet	-18...+50 °C
Anbefalede batterityper	M12B...; M12HB...
Anbefalede opladere	C12C, M12C4, M12-18...

⚠ ADVARSEL Læs alle advarselsinformationer, anvisninger, figurer og specifikationer, som følger med dette el-værktøj. En manglende overholdelse af alle nedenstående anvisninger kan medføre elektrisk stød, brand og/eller alvorlige kvæstelser.
Opbevar alle advarselshenvisninger og instrukser til senere brug.

SIKKERHEDSINSTRUKTIONER FOR BLUETOOTH HØJTALER

Man må hverken åbne, skille eller forandre apparatet på nogen måde.

Dette apparat må ikke komme i nærheden af vand.

Må udelukkende renses med en tør klud. Nogle rengøringsmidler beskadiger kunststof eller andre isolerede dele. Apparatet skal holdes rent og tørt, frit for olie og fedt.

Servicearbejde må kun udføres af kvalificeret personale.

Apparatet må ikke placeres i nærheden af varmekilder.

Placer ikke åben ild, som f.eks. stearinlys, på apparatet

Apparatet må ikke udsættes for dryp- eller stænkvand. Der må ikke stilles beholdere med væske, såsom vaser, på apparatet.

Stil ikke apparatet i lukkede reoler eller skabe uden tilstrækkelig ventilering.

Stå ikke på enheden

Ved arbejde inden i maskinen, bør batteriet tages ud.

Undlad at hænge højttaleren på steder, der ikke er stabile nok til at bære højttalerens vægt.

Højttaleren må ikke placeres med forsiden nedad under brug.

TILTÆNK FORMÅL

Bluetooth™ højttaleren er beregnet til at gengive audiosignaler fra tilsluttede audioenheder.

Via USB tilslutningen kan de tilsluttede enheder oplades.

Dette produkt må kun anvendes i overensstemmelse med forskriftsmæssig brug.

BATTERI

Opbrugte udskiftningsbatterier må ikke brændes eller kasseres sammen med alm. husholdningsaffald. Milwaukee har en miljørigtig bortskaffelse af gamle udskiftningsbatterier, henvend Dem til Deres forhandler.

Opbevar ikke udskiftningsbatterier sammen med metalgenstande af fare for kortslutning.

Ikke lad opp batterier fra andre systemer.

VIGTIGT!

Eksplosionsfare, hvis batteriet erstattes af en forkert type;

- ekstremt høje eller lave temperaturer, som et batteri kan være udsat for under brug, opbevaring eller transport.
- lavt lufttryk i høj højde,

- udskiftning af et batteri af en forkert type, som kan omgå en sikring (f.eks. ved nogle lithium-batterityper),
- bortskaffelse af et batteri i ild eller en varm ovn, eller den mekaniske klemning eller skæring af batteriet,
- efterladelse af et batteri i omgivelser med ekstremt høje temperaturer, som kan medføre en eksplosion eller optræden af brændbare væsker eller gasser,
- eller et batteri, som er udsat for et ekstremt lavt lufttryk, der kan føre til en eksplosion eller et optræden af brændbare væsker eller gasser.

Genopladelige batterier og opladere må aldrig åbnes op og må kun opbevares i tørre rum. Beskyt dem mod fugt.

I tilfælde af en ekstrem belastning eller ekstrem temperatur kan der flyde batterivæske ud af et beskadiget batteri. Hvis De kommer i berøring med batterivæsken, skal den vaskes godt og grundigt af med vand og sæbe. I tilfælde af øjenkontakt, skal man mindst skylle øjnene godt og grundigt igennem i 10 minutter og omgående opsøge en læge.

Dette apparat må ikke betjenes eller rengøres af personer, der har nedsatte fysiske, sensoriske eller mentale evner eller mangel på erfaring og viden, med mindre de har fået instruktion i sikker brug af apparatet af en person, som rent lovmæssigt er ansvarlig for deres sikkerhed. Ovennævnte personer skal være under opsyn, når de bruger apparatet. Børn må ikke have adgang til dette apparat. Hvis det ikke bruges, skal det derfor opbevares sikkert og utilgængeligt for børn.

Advarsel! For at undgå risiko for brand, kvæstelser eller beskadigelse af produktet forårsaget af kortslutning må værktøjet, batteripakken eller opladeren ikke nedsænkes i vand. Sørg ligeledes for, at der ikke trænger væske ind i enhederne og batterierne. Korroderende eller ledende væsker, f.eks. saltvand, bestemte kemikalier, blegestoffer eller produkter, som indeholder blegestoffer, kan forårsage kortslutning.

Skiftbatterier, der ikke har været i brug i længere tid, skal genoplades inden anvendelse.

Ved temperaturer over 50°C forminskes batteriets effekt. Undgå direkte sollys og stærk varme.

For at opnå en optimal levetid skal de genopladelige batterier oplades fuldt efter brug.

BEMÆRKNINGER VEDRØRENDE LI-ION-BATTERIER

Brug af Li-ion-batterier

Batterier, der ikke har været brugt i længere tid, efterlades inden brug.

Ved temperaturer over 50°C forminskes batteriets effekt. Undgå direkte sollys og stærk varme.

Tilslutningskontakterne på oplader og udskiftningsbatterier skal holdes rene.

For at opnå en optimal levetid skal de genopladelige batterier oplades fuldt efter brug.

For at sikre en så lang levetid som muligt skal batterierne tages ud af opladeren, når de er fuldt opladet.

Skal batterierne opbevares længere end 30 dage:
Opbevar batteriet på et sted med en temperatur under 27 °C.
Opbevares ved ca. 30%-50% af ladetilstanden.
Batteri skal genoplades hver 6. måned.

Transport af Li-ion-batterier

Lithium-batterier er omfattet af lovgivningen om transport af farligt gods.

Transporten af disse batterier skal ske under overholdelse af lokale, nationale og internationale regler og bestemmelser.

- Forbrugere må transportere disse batterier på veje uden yderligere krav.
- Den kommercielle transport af lithium-batterier ved speditorsfirmaer er omfattet af reglerne for transport af farligt gods. Forberedelsen af forsendelse og transport må kun udføres af tilsvarende trænedede personer. Den samlede proces skal følges af fagfolk.

Følgende punkter skal overholdes ved transport af batterier:

- Sørg for at kontakterne er beskyttet og isoleret for at forhindre kortslutninger.
- Sørg for at batteripakken ikke kan bevæge sig inden for emballagen.
- Beskadigede eller lækken batterier må ikke transporteres.

Kontakt dit speditorsfirma for at få yderligere oplysninger.

TASTER



- Tænde
- Slukke



- Gengivelse / pause
- Lydindstilling (tryk i 2 sekunder)



- Næste nummer (tryk to gange)
- Forrige nummer (tryk tre gange)
- Lydstyrke
- Indstilling af bas og højde



- Direkte adgang til Bluetooth™-funktion



- Lydlink

Tænd for enheden:

Tryk på tasterne . Der høres en tone, og lysbjælken pulserer for at indikere, at højttaleren er tændt.

Højttaleren udsender en signaltone og begynder automatisk at søge efter en Bluetooth™-enhed.

Bluetooth™-parring

For at parre en enhed med højttaleren skal du vælge "Milwaukee M12 Jobsite Speaker" på enheden med Bluetooth™.

Efter parringen lyder der en signaltone fra højttaleren, og lysbjælken lyser konstant.

Når højttaleren tændes, opretter den automatisk igen forbindelse til den sidst parrede enhed.

For at parre højttaleren med en ny enhed skal du trykke på tasterne i nogle sekunder. Der lyder en signaltone fra højttaleren, og lysbjælken pulserer. Væg herefter "Milwaukee M12 Jobsite Speaker" på enheden med Bluetooth™.

Apparatet slukket

Tryk på tasterne .

Hvis højttaleren ikke bruges i 30 minutter, slukker den automatisk.

Lydindstilling

Tryk på knappen og hold den nede for at indstille bas og højder manuelt. Justér bassen med tasterne +. Tryk på tasterne igen, og justér højderne med tasterne - +.

Tryk på tasterne igen eller vent nogle sekunder for at forlade lydindstillingsmodus.

Indikator for opladningstilstand

Når højttalerens batteri aflades, lyder der en batteri-advarselstone. Venstre LED på lysbjælken blinker tre gange, og lysbjælken blinker en gang og lyser herefter permanent. Afspilningen fortsætter.

Batteriets advarselstone lyder tre gange, før batteriet er helt afladet. Venstre LED på lysbjælken blinker tre gange, og højttaleren slukkes.

Lydlink

Ved hjælp af lydlink-funktionen kan flere højttalere forbindes med hinanden. Den første højttaler (master) styrer de øvrige højttalere (slaves). Slaves kan ikke styre masteren. Indstillinger på masteren (lydstyrke, afspilning, pause, titel) påvirker alle tilsluttede højttalere. Indstillinger på slaves har ingen effekt på de øvrige højttalere.

Alle højttalere kan styres af den samme enhed med Bluetooth™.

1. Tænd for den første højttaler (master) og tryk på tasterne . Der lyder en tone, og lysbjælken blinker en gang og lyser derefter permanent.
2. Tænd for den anden højttaler (slave) og tryk på tasterne . Der lyder en tone. Lysbjælken angiver lydstyrken på master-højttaleren.
3. Gentag trin 2 for hver ekstra højttaler.

For at frakoble en slavehøjttaler skal du trykke på knappen eller slukke for højttaleren.

For at afslutte lydforbindelsen på alle højttalere skal du trykke på tasterne eller slukke for højttaleren.

Fabriksindstillinger

Tryk på tasterne og hold den nede, indtil der lyder en signaltone fra højttaleren og lysbjælken begynder at pulserer. Højttaleren skal ikke forbindes med en enhed.

Tryk på de tre taster / / samtidig i 5 sekunder. Højttaleren nulstilles til fabriksindstillingerne.

INDGÅENDE OPKALD

Indgående opkald er slået fra, og musikafspilningen er sat på pause.

Når opkaldet er afsluttet, genoptages musikafspilningen.

VEDLIGEHODELSE

Brug kun Milwaukee-tilbehør og Milwaukee-reservedele. Komponenter, hvor udskiftningsproceduren ikke er beskrevet, skal skiftes ud hos et Milwaukee-servicested (se brochure garanti/kundeserviceadresser).

Hvis det er nødvendigt, kan der bestilles en sprængskitse af værktøjet. Angiv herved venligst maskintypen samt det sekscifrede nummer på mærkepladen og bestil tegningen hos din lokale kundeserviceafdeling eller direkte hos Techtronic Industries GmbH, Max-Eyth-Straße 10, 71364 Winnenden, Tyskland.

SYMBOLER



Læs brugsanvisningen omhyggeligt inden ibrugtagning.



BEMÆRK! ADVARSEL! FARE!



Ved arbejde inden i maskinen, bør batteriet tages ud.



Maskinen er kun egnet til indendørsbrug, maskinen må ikke udsættes for regn..



Brænd ikke batterienheder af.



Beskadiget batterier må ikke oplades, men skal omgående udskiftes.



Beskyttelsesklasse III



Udtjente batterier, affald af elektrisk og elektronisk udstyr må ikke bortskaffes sammen med husaffald. Udtjente batterier, affald af elektrisk og elektronisk udstyr skal indsamles og bortskaffes særskilt.

Fjern udtjente batterier, udtjente akkumulatorer og lysmidler fra udstyret, inden det bortskaffes. Spørg efter genbrugsstationer og indsamlingssteder hos de lokale myndigheder eller din fagforhandler.

Alt efter de lokale bestemmelser kan detailhandlende være forpligtede til gratis at tage brugte batterier, affald af elektrisk og elektronisk udstyr tilbage.

Bidrag til at nedbringe behovet for råmaterialer ved at genbruge og genanvende dine udtjente batterier, affald af elektrisk og elektronisk udstyr.

Udtjente batterier (især lithium-ion-batterier), affald af elektrisk og elektronisk udstyr indeholder værdifulde, genanvendelige materialer, som kan have en negativ effekt på miljøet og dit helbred ved ikke miljørigtig bortskaffelse.

Slet inden bortskaffelsen personrelaterede data, som måtte befinde sig på dit affald af udstyret.

V

Spænding



Jævnstrøm



Europæisk overensstemmelsesmærke



Britisk overensstemmelsesmærkning



Ukrainsk konformitetsmærke



EurAsian overensstemmelsesmærke.

TEKNISKE DATA	
Type	M12 SPEJSG2 Bluetooth-Høytaler
Batterispenning	12 V
Musikytelse maks.	10 h
USB utgangsspenning	30 W
Bluetooth-inngang	5 V --- / 3 A
Minimums overføringsområde	60 m
Vekt uten byttebatteri	0,86 kg
Bluetooth™-versjon	5.3
Bluetooth™-Frekvensbånd (Frekvensbånd)	2402 MHz – 2480 MHz
Maksimal høyfrekvens ytelse i det overførte frekvensbånd (Frekvensbånd)	+4 dBm
Anbefalt omgivelsestemperatur under arbeid	-18...+50 °C
Anbefalte batterityper	M12B...; M12HB...
Anbefalte ladere	C12C, M12C4, M12-18...

⚠ ADVARSEL! Les gjennom alle sikkerhets advarsler, anvisninger, illustrasjoner og spesifikasjoner for dette elektroverktøyet. Feil ved overholdelsen av advarslene og nedenstående anvisninger kan medføre elektriske støt, brann og/eller alvorlige skader.
Ta godt vare på alle advarslene og informasjonene.

SIKKERHETSINNSTRUKSER FOR BLUETOOTH-HØYTALERE

Apparatet må aldri åpnes, demonteres eller modifiseres på noen måte.

Apparatet må ikke brukes i nærheten av vann

Må kun rengjøres med en tørr klut. Mange typer rengjøringsmidler skader plast eller andre isolerte deler. Hold apparatet rent og tørt og fritt for olje og fett.

Servicearbeider må bare utføre av personell med relevante kvalifikasjoner.

Apparatet må ikke brukes i nærheten av varmekilder.

Ikke still noe som brenner på apparatet, som f.eks. levende lys.

Apparatet skal ikke utsettes dryppende eller sprutende vann. Det skal ikke stilles beholdere med vann, som f.eks. vaser på apparatet.

Apparatet skal ikke stilles i lukkede hyller/reoler eller skap uten tilstrekkelig ventilasjon.

Ikke stå på apparatet

Ta ut vekselbatteriet før du arbeider på maskinen

Høytaleren skal ikke henges opp på steder som ikke er stabile nok til å bære vekten av høytaleren.

Ikke still opp høytaleren med forsiden vendt nedover under driften.

FORMÅLSMESSIG BRUK

Bluetooth™-høytaleren kan gjengi audio-signal fra tilkoblede audio-enheter.

Via USB tilkoblingen kan de tilkoblede apparatene lades opp.

Dette apparatet må bare brukes til tiltenkt formål, slik det er angitt.

BATTERIER

Ikke kast brukte vekselbatterier i varmen eller husholdningsavfallet. Milwaukee tilbyr en miljøriktig deponering av gamle vekselbatterier; vennligst spør din fagforhandler.

Ikke oppbevar vekselbatterier sammen med metallgjenstander (kortslutningsfare).

Ikke lad opp batterier fra andre systemer.

OBS!

Eksplisjonsfare dersom batteripakken skiftes ut med en batteripakke av feil type,

- ekstremt høye eller lave temperaturer som batteripakker kan bli utsatt for under bruk, oppbevaring eller transport,
- lavt lufttrykk i stor høyde,

- bytte av en batteripakke med en batteripakke av feil type, som kan overbroe en sikring (f.eks. ved visse batterier av litiumtype),
- avfallshåndtering av en batteripakke i ild eller en varm ovn, eller mekanisk sammenpressing eller skjæring av batteripakken,
- la batteripakken bli liggende i omgivelser med ekstremt høye temperaturer, noe som igjen kan føre til en eksplosjon eller at brennbare væsker eller gasser siver ut,
- batteripakken utsettes for et ekstremt lavt lufttrykk, noe som igjen kan føre til en eksplosjon eller til at brennbare væsker eller gasser siver ut.

Batteripakker og ladere må aldri brytes opp, og de skal bare oppbevares i tørre rom. Beskyttes mot væte.

Under ekstreme belastninger og ekstreme temperaturer kan det lekke ut batterivæske fra utskiftbare batterier. Ved berøring med batterivæske, vask umiddelbart med såpe og vann. Ved kontakt med øynene må øynene skylles grundig i rennende vann i minst 10 minutter. Oppsøk lege umiddelbart.

Dette apparatet skal ikke betjenes eller rengjøres av personer som har innskrenket kroppslige, sensoriske eller psykiske evner, hhv. som har manglende erfaring eller kunnskap, dersom de ikke har blitt instruert om sikker omgang av apparatet av en person som er juridisk ansvarlig for deres sikkerhet. Ovenfor nevnte personer skal overvåkes ved bruk av apparatet. Barn skal hverken bruke, rengjøre eller leke seg med dette apparatet. Derfor skal det når det ikke brukes oppbevares på en sikker plass utenfor barns rekkevidde.

Advarsel! For å unngå fare for en brann forårsaket av en kortslutning, av personskader eller skader av produktet, må det forhindres at batteripakken eller laderen dryppes i væsker og også sørges for at ingen væsker kan komme inn i apparatene eller batteriene. Korroderende og ledende væsker som saltvann, visse kjemikalier og blekemidler eller produkt som inneholder blekemidler kan forårsake en kortslutning.

Batterier som ikke er brukt på lengre tid må lagres før bruk.

En temperatur over 50°C reduserer batteriets kapasitet. Unngå oppvarming i sol eller ved varmeovner (fyring) i lengre tid.

For optimal holdbarhet må batteriene lades opp helt etter bruk.

INFORMASJON SOM GJELDER LI-ION BATTERIPAKKER

Bruk av Li-Ion batteripakker

Batterier som ikke er brukt over lengre tid skal etterlades før bruk.

En temperatur over 50°C reduserer batteriets kapasitet. Unngå oppvarming i sol eller ved varmeovner (fyring) i lengre tid.

Hold tilkoplingskontaktene på lader og vekselbatteri rene.

For optimal holdbarhet må batteriene lades opp helt etter bruk.

For å oppnå en så lang brukstid som mulig, bør batteripakkene fjernes fra laderen etter opplading.

Ved lagring av batteriene lengre enn 30 dager:

Lagre batteripakken på et tørt sted ved en temperatur på under 27 °C.

Lagre batteriet ved en oppladningstilstand på ca. 30%-50%.
Lade opp batteriet igjen etter 6 måneder.

Transport av Li-Ion batteripakker

Litium-ion-batterier faller under de lovfastede forskriftene om transport av farlig gods.

Transporten av disse batteriene må rette seg etter lokale, nasjonale og internasjonale forskrifter og bestemmelser.

- Forbruker har lov å transportere disse batteriene på gaten uten reglementering.
- Den kommersielle transport av Litium-ion-batterier av spedisjonsfirma faller under bestemmelsene om transport av farlig gods. Forberedningene av forsendelsen og transport skal utelukkende gjennomføres av personer som har blitt skolert til dette. Hele prosessen skal følges opp av fagfolk.

Følgende punkter skal tas hensyn til ved transport:

- Kontroller at kontaktene er beskyttet og isolert for å unngå kortslutninger.
- Pass på at batteripakken i forpakningen ikke kan skli fram og tilbake.
- Skadede eller batterier som lekker er det ikke lov å transportere.

Ta kontakt med spedisjonsfirma for ytterlige henvisninger.

TASTER



- Innkobling
- Utkobling



- Gjengivelse/Pause
- Klanginnstilling (trykk i 2 sekunder)



- Neste sang (trykk to ganger)
- Forrige sang (trykk tre ganger)
- Volum
- Innstille bass og diskant



- Direkte tilgang til Bluetooth™-modus



- Audio-Link

Slå på:

Trykk på knappen . Det lyder en tone, og og lyssøylen pulserer for å vise at høytaleren er slått på.

Høytaleren avgir en signaltone og begynner med det automatiske søket etter en Bluetooth™-enhet.

Bluetooth™-kobling

For å koble enheten til høytaleren, må du velge «Milwaukee M12 Jobsite Speaker» på enheten med Bluetooth™-funksjon.

Etter koblingen avgir høytaleren en signaltone, og lyssøylen lyser nå permanent.

Når den slås på, parer høytaleren seg automatisk med den enheten igjen som sist var tilkoblet.

For å koble enheten til en ny enhet, må knappen holdes trykket i noen sekunder. Høytaleren avgir en signaltone, og lyssøylen pulserer. Velg deretter «Milwaukee M12 Jobsite Speaker» på enheten med Bluetooth™-funksjon.

Apparat av

Trykk på knappen .

Hvis høytaleren ikke brukes på 30 minutter, slår den seg av automatisk.

Klanginnstilling

Hold knappen trykket for å stille inn bass og diskant manuelt. Still inn bassene med knappene . Trykk på knappen igjen og still inn diskantene vha. knappene .

For å forlate klang- innstillingsmodus, trykk på knappen eller vent i noen sekunder.

Ladetilstandsindikator

Dersom batteriet til høytaleren blir svakt, lyder en batteriadvareltone. Den venstre LED-en til lyssøylen blinker tre ganger, og lyssøylen blinker én gang, og deretter lyser den permanent. Gjengivelsen fortsettes.

Før batteriet er fullstendig utladet, lyder batteriadvareltonen tre ganger. Den venstre LED-en til lyssøylen blinker tre ganger, og høytaleren slår seg av.

Audio-Link

Med funksjonen Audio-Link kan flere høytalere kobles med hverandre. Den første høytaleren (master) styrer de andre høytalere (slaves). Slavene kan ikke styre master. Innstillingene på master (volum, gjengivelse, pause, lydspor) har innvirkning på alle tilkoblede høytalere. Innstillinger på slavene har ingen innflytelse på de andre høytalere.

Alle høytalere kan styres av den samme enheten med Bluetooth™-funksjon.

1. Slå på den første høytaleren (master) og trykk på knappen . Når lyder en tone, og lyssøylen blinker én gang og lyser deretter permanent.
2. Slå på den andre høytaleren (slave) og trykk på knappen . Det lyder en tone. Lyssøylen viser volumet til master-høytaleren.
3. Gjenta trinn 2 for hver videre høytaler.

For å bryte forbindelsen til en slave-høytaler, trykk på knapp eller slå av høytaleren.

For å avslutte audioforbindelsen til alle høytalere, trykk på knapp på master-høytaleren, eller slå av høytalere.

Fabrikkinnstillinger

Hold knappen trykket inntil høytaleren avgir en signaltone og lyssøylen begynner å pulserer. Ikke koble høytalere til en enhet.

Trykk på de tre knappene / / samtidig i 5 sekunder. Høytaleren tilbakestilles til fabrikkinnstillingene.

INNKOMMENDE ANROP

Innkommende anrop dempes, og musikkavspillingen settes på pause.

Når anropet avsluttes, gjenopptas musikkavspillingen.

VEDLIKEHOLD

Bruk kun Milwaukee tilbehør og Milwaukee reservedeler. Komponenter der utskifting ikke er beskrevet skal skiftes ut hos Milwaukee kundeservice (se brosjyre garanti/kundeserviceadresser).

Ved behov kan det fås en eksplosjonstegning av apparatet hos kundeservice eller direkte hos Techronic Industries GmbH, Max-Eyth-Strasse 10, 17364 Winnenden, Germany ved angivelse av maskinens type og det sekstallige nummeret på maskinens skilt.

SYMBOLER



Vennligst les nøye gjennom denne brukerhåndboken før du tar apparatet i bruk.



OBS! ADVARSEL FARE!



Ta ut vekselbatteriet før du arbeider på maskinen



Apparatet er kun egnet for bruk innendørs, det må ikke utsettes for regn.



Brenn aldri opp oppladbare batteri.



Ikke lad opp skadede vekselbatterier, men skift dem ut straks.

	Verneklasse III
	Elektrisk og elektronisk avfall skal ikke avfallshåndteres sammen med husholdningsavfallet. Brukte batterier, elektrisk og elektronisk avfall skal samles kildesortert og avfallshåndteres. Fjern brukte batterier, akkumulatører og lysmidler fra apparatene før de kasseres. Be om informasjon hos de lokale myndighetene eller hos din fagforhandler om miljøstasjoner og samlesteder. Avhengig av de lokale bestemmelsene kan detaljhandlere være forpliktet til å ta tilbake brukte batterier, elektrisk og elektronisk avfall uten kostnader. Bidra til å redusere behovet for råmaterialer ved å sørge for gjenbruk og resirkulering av dine brukte batterier og ditt elektriske og elektroniske avfall. Brukte batterier (særlig litium-ion-batterier), elektrisk og elektronisk avfall inneholder verdifulle, gjenbrukbare materialer som ved ikke-miljøriktig avfallshåndtering kan ha negative konsekvenser for miljøet og din helse. Slett først eventuelle personrelaterede data fra det brukte apparatet før det avfallshåndteres.
V	Spennning
	Likestrøm
	Europeisk samsvarsmerke
	Britisk samsvarsmerke
	Ukrainsk samsvarsmerke
	EurAsian Konformitetstegn.

TEKNISK DATA	M12 SPEJSG2
Typ	Bluetooth-høgtalare
Batterispänning	12 V
Musikeffekt max.	10 h
USB utspänning	30 W
Bluetooth-ingång	5 V \pm / 3 A
Minsta överföringsområde	60 m
Vikt utan växelbatteri	0,86 kg
Bluetooth™-Version	5.3
Bluetooth™-frekvensband	2402 MHz – 2480 MHz
Maximal högfrekvenseffekt på det överförda frekvensbandet (de överförda frekvensbanden)	+4 dBm
Rekommenderad omgivningstemperatur vid arbete:	-18...+50 °C
Rekommenderade batterityper	M12B...; M12HB...
Rekommenderade laddare	C12C, M12C4, M12-18...

⚠ VARNING! Läs noga igenom alla säkerhetsanvisningar, illustrationer och specifikationer som medföljer detta elverktyg.
Fel som uppstår till följd av att anvisningarna nedan inte följts kan orsaka elstöt, brand och/eller allvarliga kroppsskador.
Förvara alla varningar och anvisningar för framtida bruk.

SÄKERHETSANVISNINGAR FÖR BLUETOOTH-HÖGTALARE

Apparaten får inte öppnas, tas i sär eller ändras på något sätt.

Använd inte denna apparat i närheten av vatten.

Rengör endast med en torr duk. Många rengöringsmedel skadar plast och andra isolerade delar. Håll apparaten ren och torr, fri från olja och fett.

Servicearbeten får endast utföras av personal med motsvarande kvalifikation.

Placera inte radion i närheten av värmekällor.

Ställ inga öppna flammor som t ex levande ljus på apparaten.

Apparaten får inte exponeras för droppande eller stänkande vatten. Inga behållare med vätska, t ex vaser, får ställas på apparaten.

Ställ inte apparaten i slutna hyllor eller skåp utan tillräcklig ventilation.

Ställ dig aldrig på apparaten

Drag ur batteripaket innan arbete utföres på maskinen.

Häng inte upp högtalaren på ställen som inte är tillräckligt stabila för att bära högtalarens vikt.

Ställ inte upp högtalaren med framsidan nedåt medan den används.

ANVÄND MASKINEN ENLIGT ANVISNINGARNA

Bluetooth™-högtalaren är avsedd för återgivning av audiosignaler från anslutna audioapparater.

Via USB anslutningen kan de anslutna apparaterna laddas.

Använd inte den här produkten på ett annat sätt än den avsedda användningen.

BATTERIER

Kasta inte förbrukade batterier. Lämna dem till Milwaukee Tools för återvinning.

Förvara ej batteriet ihop med metallföremål, kortslutning kan uppstå.

Ladda inte batterier från andra system.

OBSERVERA!

Risk för explosion om det uppladdningsbara batteriet ersätts med ett annat av fel typ;

- extremt höga eller låga temperaturer som ett uppladdningsbart batteri kan utsättas för under användning, lagring eller transport,
- lågt lufttryck vid hög höjd,
- byte av ett uppladdningsbatteri mot ett annat av fel typ, vilket kan upphäva en säkring (t.ex. vissa litium-batterityper),

- avfallshantering av ett uppladdningsbart batteri i eld eller en het ugn, eller mekanisk sammanklämning eller sönderskärning av det uppladdningsbara batteriet,
- det uppladdningsbara batteriet lämnas in i miljö med extremt höga temperaturer, vilka kan leda till en explosion eller att brännbara vätskor eller gaser kan tränga ut,
- ett uppladdningsbart batteri som utsätts för ett extremt lågt lufttryck, vilket kan leda till en explosion eller att brännbara vätskor eller gaser kan tränga ut.

Bryt aldrig upp uppladdningsbara batterier och laddare och förvara dem endast i torra utrymmen. Skydda mot fukt.

Under extrem belastning eller extrem temperatur kan batterivätska tränga ut ur skadade utbytesbatterier. Vid beröring med batterivätska tvätta genast av med vatten och tvål. Vid ögonkontakt spola genast i minst 10 minuter och kontakta genast läkare.

Denna produkt får inte användas och rengöras av personer med nedsatt fysisk eller mental förmåga eller personer med bristande erfarenhet eller kunskap, förutsatt att de inte har instruerats om hur produkten ska hanteras på ett säkert sätt av en person som enligt lag är ansvarig för deras säkerhet. Ovan nämnda personer ska stå under uppsikt när de använder produkten. Produkten ska förvaras öatkomligt för barn. När produkten inte används ska den därför förvaras säkert och utom räckhåll för barn.

Warning! För att undvika den fara för brand, personskador eller produktskador som orsakas av en kortslutning, doppa inte ner verktyget, utbytesbatteriet eller laddaren i vätskor och se till att ingen vätska kan tränga in i apparaterna eller batterierna. Korroderande eller ledande vätskor, som saltvatten, vissa kemikalier, blekningsmedel eller produkter som innehåller blekmedel, kan orsaka en kortslutning.

Om du inte använder ett laddningsbart batteri längre tid bör det laddas innan du använder kameran igen.

En temperatur över 50°C reducerar batteriets effekt. Undvik längre uppvärmning tex i solen eller nära ett element.

För att batterierna ska få lång livslängd ska de laddas fulla efter användning.

ANVISNINGAR AVSEENDE LITIJONBATTERIER

Användning av litiumjonbatterier

Batteri som ej använts på länge måste laddas före nytt bruk.

En temperatur över 50°C reducerar batteriets effekt. Undvik längre uppvärmning tex i solen eller nära ett element.

Se till att anslutningskontaktarna i laddaren och på batteriet är rena.

För att batterierna ska få lång livslängd ska de laddas fulla efter användning.

För en så lång livslängd som möjligt bör de uppladdningsbara batterierna tas ut ur laddaren efter uppladdning.

Om laddningsbara batterier lagras längre än 30 dagar:
Förvara batteriet på en torr plats vid en temperatur under 27 °C.
Lagra batteriet vid ca 30%-50% av laddningskapaciteten.
Ladda batterierna på nytt var 6:e månad.

Transportera litiumjonbatterier

För litiumjon-batterier gäller de lagliga föreskrifterna för transport av farligt gods på väg.

Därför får dessa batterier endast transporteras enligt gällande lokala, nationella och internationella föreskrifter och bestämmelser.

- Konsumenter får transportera dessa batterier på allmän väg utan att behöva beakta särskilda föreskrifter.
- För kommersiell transport av litiumjon-batterier genom en speditiönsfirma gäller emellertid bestämmelserna för transport av farligt gods på väg. Endast personal som känner till alla tillämpliga föreskrifter och bestämmelser får förbereda och genomföra transporten. Hela processen ska följas upp på fackmässigt sätt.

Följande ska beaktas i samband med transporten av batterier:

- Säkerställ att alla kontakter är skyddade och isolerade för att undvika kortslutning.
- Se till att batteripacken inte kan glida fram och tillbaka i förpackningen.
- Transportera aldrig batterier som läcker, har runnit ut eller är skadade.

För mer information vänligen kontakta din speditiönsfirma.

KNAPPAR



- Påsättning
- Avstängning



- Uppspelning / Paus
- Klinginställning (tryck in 2 sekunder)



- Nästa titel (tryck två gånger)
- Föregående titel (tryck tre gånger)
- Ljustyrka
- Ställ in bas och diskant



- Direkt åtkomst till Bluetooth™-läget



- Audio-Link

Tillkoppling:

Tryck på knappen . Tonen ljuder och ljusbalken pulserar för att visa att högtalaren är påslagen.

Högtalaren avger en signalton och påbörjar en automatiska sökningen efter en Bluetooth™-enhet.

Bluetooth™-koppling

För att koppla en enhet till högtalaren, välj på enheten med Bluetooth™-funktion "Milwaukee M12 Jobsite Speaker".

Efter kopplingen avger högtalaren en signalton och ljusbalken lyser konstant.

När den slås på ansluter högtalaren automatisk till den senast kopplade enheten igen.

För att koppla högtalaren till en ny enhet, tryck in knappen några sekunder. Högtalaren avger en signalton och ljusbalken pulserar. Välj sedan "Milwaukee M12 Jobsite Speaker" på enheten med Bluetooth™-funktion.

Verktyg AV

Tryck på knappen .

Om högtalaren inte används under 30 minuter stängs den av automatiskt.

Klinginställning

För manuell inställning av bastoner och diskant, håll knappen intryckt. Ställ in bastonerna med knapparna . Tryck in knappen igen och ställ in diskanten med hjälp av knapparna .

För att lämna klinginställningsläget, tryck på knappen eller vänta några sekunder.

Laddningsindikator

Om högtalarens batterier blir svaga, ljuder en batterivarningston. Den vänstra lysdioden i ljusbalken blinkar tre gånger och ljusbalken blinkar sedan konstant. Uppspelningen fortsätter.

Innan batteriet är helt urladdat, ljuder batterivarningstonen tre gånger. Den vänstra lysdioden i ljusbalken blinkar tre gånger och högtalaren stängs av.

Audio-Link

Med funktionen Audio-Link kan flera högtalare kopplas samman. Den första högtalaren (master) styr de andra högtalarna (slaves). Slaves kan inte styra mastern. Inställningar på mastern (ljudvolym, uppspelning, paus, titel) gäller för alla anslutna högtalare. Inställningar på slaves påverkar inte de andra högtalarna.

Alla högtalare kan styras från samma enhet med Bluetooth™-funktion.

1. Slå på den första högtalaren (master) och tryck på knappen . En ton ljuder och ljusbalken blinkar en gång och lyser sedan konstant.
2. Slå på den andra högtalaren (slave) och tryck på knappen . En ton ljuder. Ljusbalken visar ljudvolymen på master-högtalaren.
3. Upprepa steg 2 för varje ytterligare högtalare.

För att koppla ifrån förbindelsen till en slave-högtalare, tryck på knappen eller stäng av högtalaren.

För att avsluta från audio-anslutningen för alla högtalare, tryck på knappen på master-högtalaren eller stäng av högtalaren.

Fabriksinställningar

Håll knappen intryckt tills högtalaren avger en signalton och ljusbalken börjar pulsera. Anslut inte högtalaren till en enhet.

Håll de tre knapparna / / intryckta samtidigt under 5 sekunder. Högtalaren återställs till fabriksinställningarna.

INKOMMANDE SAMTAL

Inkommande samtal tystas och musikuppspelningen pausas.

När samtalet har avslutats återupptas musikuppspelningen.

SKÖTSEL

Använd endast Milwaukee-tillbehör och Milwaukee-reservdelar. Komponenter, för vilka inget byte beskrivs, skall bytas ut hos Milwaukee-kundtjänst (se broschyren garanti-/kundtjänstadresser).

Vid behov kan du rekvirera apparatens sprängskiss antingen hos kundservicen eller direkt hos Techtronic Industries GmbH, Max-Eyth-Straße 10, 71364 Winnenden, Germany. Du ska då ange maskintypen och numret på sex siffror som står på effektskylten.

SYMBOLER

	Läs instruktionen noga innan du startar maskinen.
	OBSERVERA! VARNING! FARA!
	Drag ur batteripaket innan arbete utföres på maskinen.
	Aggregatet är endast lämpad att användas inomhus, Får ej utsättas för regn.
	Kasta aldrig utbytbara batterier i elden.
	Byt alltid ut skadade batterier omedelbar.

	Skyddsklass III
	Förbrukade batterier och avfall som utgörs av eller innehåller elektrisk och elektronisk utrustning (WEEE) får inte slängas tillsammans med de vanliga hushållssoporna. Förbrukade batterier eller WEEE ska samlas och avfallshandteras separat. Ta ut förbrukade batterier, förbrukade ackumulatörer och ljuskällor ur produkterna innan de avfallshandteras. Kontakta den lokala myndigheten respektive kommunen eller fråga återförsäljare var det finns speciella avfallsstationer för elskrot. Beroende på de lokala bestämmelserna kan återförsäljare vara skyldiga att ta tillbaka förbrukade batterier eller WEEE gratis. Bidra till att minska behovet av råämnen genom återanvändning och återvinning av dina förbrukade batterier eller ditt WEEE. Förbrukade batterier (i synnerhet litiumjonbatterier) och WEEE innehåller värdefulla återvinningsbara material som kan skada miljön och din hälsa om de inte avfallshandteras på korrekt sätt. Tänk på att radera eventuella personuppgifter som kan finnas på din utrustning innan du lämnar den till avfallshandteringen.
	Spänning
	Likström
	Europeisk överensstämmelsemärkning
	Brittisk symbol för överensstämmelse
	Ukrainskt konformitetsmärke
	EurAsian överensstämmelseymbol.

TEKNISET TIEDOT	M12 SPEJSG2
Tyyppi	Bluetooth-kaiutin
Akun jännite	12 V
Musiikkiteho maks.	10 h
USB lähtöjännite	30 W
Bluetooth-tulo	5 V --- / 3 A
Vähimmäistoistoalue	60 m
Paino ilman vaihtoakun kera	0,86 kg
Bluetooth™-versio	5.3
Bluetooth™-taajuus (taajuudet)	2402 MHz – 2480 MHz
Suurin suurtaajuusaste välitetyllä taajuudella (taajuuksilla)	+4 dBm
Suosittelun ympäristön lämpötila työn aikana	-18...+50 °C
Suosittelut akkutyypit	M12B...; M12HB...
Suosittelut latauslaitteet	C12C, M12C4, M12-18...

VAROITUS Lue kaikki turvallisuusmääräykset, ohjeet, kuvitukset ja erittelyt, jotka toimitetaan tämän sähkötyökalun mukana. Jäljempänä annettujen ohjeiden noudattamisen laiminlyönti saattaa johtaa sähköiskuun, tulipaloon ja/tai vakavaan loukkaantumiseen. **Säilytä kaikki turvallisuus- ja muut ohjeet tulevaisuutta varten.**

BLUETOOTH-KAIUTIN TURVALLISUUSOHJEET

Laitetta ei saa purkaa eikä sen rakennetta millään tavalla muutta.

Älä käytä laitetta veden läheisyydessä.

Puhdista ainoastaan kuivalla rievulla. Tietty puhdistusaineet ja liuottimet ovat vahingollisia muoviosille ja eristysaineille. Pidä kädensijaa puhtaana ja kuivana sekä vapaana öljystä ja rasvasta.

Huoltotyöt saa suorittaa vain pätevä henkilöstö.

Älä sijoita lähelle lämpölähdettä.

Älä aseta avoliikkia, esim. kynttilää, laitteen päälle

Laitteeseen ei saa päästä tipahdellutta tai roiskunutta vettä. Laitteen päälle ei saa asettaa mitään nesteellä täytettyjä astioita, kuten esim. maljakoita.

Älä sijoita laitetta suljettuun hyllykköön tai kaappiin, jonka ilmanvaihto ei ole riittävä.

Älä nouse laitteen päälle

Ota akku pois ennen kaikkia koneeseen tehtäviä toimenpiteitä.

Älä ripusta kaiutinta sellaisiin paikkoihin, jotka eivät ole riittävän vakaita kantamaan kaiuttimen painoa.

Älä aseta kaiutinta käytön aikana etusivu alaspäin.

TARKOITUKSEN MUKAINEN KÄYTTÖ

Bluetooth™-kaiutinta käytetään siihen liitettynä äänentoistolaitteiden audiosignaalin toistamiseen

Liitetyt laitteet voidaan ladata USB-liitännän kautta.

Älä käytä tätä tuotetta muuhun kuin sille määrättyyn normaaliin tarkoitukseen.

AKKU

Käytettyjä vaihtoakkuja ei saa polttaa eikä poistaa normaalin jätahuollon kautta. Milwaukeella on tarjolla vanhoja vaihtoakkuja varten ympäristöystävällinen jätahuoltopalvelu.

Vaihtoakkuja ei saa säilyttää yhdessä metalliesineiden kanssa (oikosulkuvaara).

Älä käytä muiden järjestelmien akkuja.

HUOMIO!

Räjähdyksivaara, jos akku vaihdetaan vääryntyyppiseen akkuun;

- äärimmäisen korkeat tai matalat lämpötilat, joille akku voi altistua käytön, varastoinnin tai kuljetuksen aikana,
- matala ilmanpaine korkealla,

- akun vaihto vääryntyyppiseen akkuun, joka voi ohittaa sulakkeen (esim. joidenkin litiumakkutyypin kohdalla),
- akun hävittäminen tulesa tai kuumassa uunissa tai akun mekaaninen puristus tai leikkaaminen,
- akun jättäminen paikkaan, jossa on äärimmäisen korkea lämpötila, mikä voi aiheuttaa räjähdysriskin tai syttyvien nesteiden tai kaasujen ulostulon,
- akku, joka on altistunut äärimmäisen matalalle ilmanpaineelle, mikä voi aiheuttaa räjähdysriskin tai syttyvien nesteiden tai kaasujen ulostulon.

Älä koskaan avaa akkuja tai latauslaitteita ja säilytä ne vain kuivissa tiloissa. Suojattava kosteudelta.

Vaurioituneesta akusta saattaa erityisen kovassa käytössä tai poikkeavassa lämpötilassa vuotaa akkuhappoa. Ihonkohta, joka on joutunut kosketukseen akkuhapon kanssa on viipymättä pestävä vedellä ja saippualla. Silmä, johon on joutunut akkuhappoa, on huuhdeltava vedellä vähintään 10 minuutin ajan, jonka jälkeen on viipymättä hakeuduttava lääkärin apuun.

Tätä laitetta eivät saa käyttää tai puhdistaa sellaiset henkilöt, joiden ruumiilliset, aistiperäiset tai henkiset kyvyt ovat rajoittuneet tai joilla ei ole tähän tarvittavaa kokemusta tai tietämystä, paitsi jos heidän turvallisuudestaan laillisesti vastuullinen henkilö on opastanut heitä laitteen turvallisuudessa käsitellyssä. Yllämainittuja henkilöitä tulee valvoa heidän käyttäessään laitetta. Tämä laite ei saa joutua lasten käsiin. Siksi sitä tulee säilyttää tuvallisessa paikassa poissa lasten ulottuvilta, kun sitä ei käytetä.

Varoitus! Jotta vältetään lyhytsulon aiheuttama tulipalon, loukkaantumisen tai tuotteen vahingoittumisen vaara, älä koskaan upota työkalua, vaihtoakkuja tai latauslaitteita nesteeseen ja huolehdi siitä, ettei mitään nesteitä pääse tunkeutumaan laitteiden tai akkujen sisään. Syövyttävät tai sähköä johtavat nesteet, kuten suolavesi, tietyt kemikaalit ja laukaisuaaineet tai valkaisuaineita sisältävät tuotteet voivat aiheuttaa lyhytsulon.

Jos vaihtoakkuja ei ole käytetty pitempään, ne tulee ladata uudelleen ennen käyttöä.

Yli 50°C lämpötilassa akun suorituskyky heikkenee. Vältähän akkujen säilyttämistä auringossa tai kuumissa tiloissa.

Optimaalisen käyttöajan saavuttamiseksi akut on ladattava täyteen käytön jälkeen.

LI-IONI AKKUKUJEN OHJEITA

Li-ioniakkujen käyttö

Pitkään käyttämättä olleet paristot on ladattava ennen käyttöä.

Yli 50°C lämpötilassa akun suorituskyky heikkenee. Vältähän akkujen säilyttämistä auringossa tai kuumissa tiloissa.

Pidä aina latauslaitteen ja akun kosketinpinnat puhtaina.

Optimaalisen käyttöajan saavuttamiseksi akut on ladattava täyteen käytön jälkeen.

Mahdollisimman pitkän eliniän varmistamiseksi akut tulee ottaa pois latauslaitteesta lataamisen jälkeen.

Akkua yli 30 päivää säilytettäessä: Säilytä akku kuivassa paikassa alle 27 °C:n lämpötilassa. Säilytä akku sen latauksen ollessa 30 % - 50 %. Lataa akku 6 kuukauden välein uudelleen.

Li-ioniakkujen kuljettaminen

Litium-ioniakut kuuluvat vaarallisten aineiden kuljetuksesta annettujen lakien piiriin.

Näiden akkujen kuljettaminen täytyy suorittaa noudattaen paikallisia, kansallisia ja kansainvälisiä määräyksiä ja säädöksiä.





- Kuluttajat saavat ilman muuta kuljettaa näitä akkuja teitä pitkin.
- Kaupallisessa kuljetuksessa huolintaliikkeiden täytyy kuljettaa litium-ioniakkuja vaarallisten aineiden kuljetuksesta annettujen määräysten mukaisesti. Ainoastaan tähän vastaavasti koulutetut henkilöt saavat suorittaa kuljetuksen valmistelu- ja itse kuljetuksen. Koko prosessia tulee valvoa asiantuntevasti.

Seuraavat kohdat tulee huomioida akkuja kuljetettaessa:

- Varmista, että akkujen kontaktit on suojattu ja eristetty, jotta vältetään lyhytsulut.
- Huolehdi siitä, ettei akkusarja voi luiskahtaa paikaltaan pakkauksen sisällä.
- Vahingoittuneita tai vuotavia akkuja ei saa kuljettaa.

Pyydä tarkemmat tiedot huolintaliikkeeltäsi.

PAINIKKEET

	<ul style="list-style-type: none"> • Päällekytkentä • Poiskytkentä
	<ul style="list-style-type: none"> • Toisto / Tauko • Soinnin säätö (paina 2 sekuntia ajan)
	<ul style="list-style-type: none"> • Seuraava kappale (paina kahdesti) • Edellinen kappale (paina kolmesti) • Äänenvoimakkuus • Syvien ja korkeiden äänien asetus
	<ul style="list-style-type: none"> • Suora pääsy Bluetooth™-käyttötapaan
	<ul style="list-style-type: none"> • Audiolinkki

Käynnistys:

Paina näppäintä . Kuuluu äänimerkki ja valopalkki sykkii osoittaakseen, että kaiutin on kytketty päälle.

Kaiutin antaa merkkiäänensä ja alkaa automaattisesti hakea Bluetooth™-laitetta.

Bluetooth™-kytkentä

Laitteen kytkemiseksi kaiuttimeen valitse Bluetooth™-kelpoisessa laitteessa "Milwaukee M12 Jobsite Speaker".

Kytkeytymisen jälkeen kaiutin antaa merkkiäänensä ja valopalkki palaa jatkuvasti.

Päällekytkettäessä kaiutin yhdistyy automaattisesti jälleen viimeksi kytkettyyn laitteeseen.



Kaiuttimen kytkemiseksi uuteen laitteeseen paina näppäintä  muutaman sekunnin ajan. Kaiutin antaa merkkiäänensä ja valopalkki sykkii. Valitse sitten Bluetooth™-kelpoisessa laitteessa "Milwaukee M12 Jobsite Speaker".

Laite pois

Paina näppäintä .

Jos kaiutinta ei käytetä 30 minuuttiin, niin se kytketty automaattisesti pois päältä.

Soinnin säätö

Matalien ja korkeiden äänien manuaalista säätöä varten pidä näppäintä  painettuna. Säädä matalat äänet näppäimillä . Paina näppäintä uudelleen ja säädä korkeat äänet näppäimillä .

Poistuaksesi soinnin säätötilasta paina näppäintä  tai odota muutaman sekunnin ajan.

Lataustilan näyttö



Kun kaiuttimen akkusarja alkaa heiketä, kuuluu pariston varoitusääni. Valopalkin vasemmanpuoleinen LED vilkahtaa kolmesti ja valopalkki vilkkuu kerran ja palaa sitten jatkuvasti. Musiikin toisto jatkuu.

Ennen akkusarjan tyhjentyä kokonaan kuuluu pariston varoitusääni kolme kertaa. Valopalkin vasemmanpuoleinen LED vilkahtaa kolmesti ja kaiutin kytketty pois päältä.

Audiolinkki

Audiolinkki-toiminnolla voidaan liittää useampia kaiuttimia toisiinsa. Ensimmäinen kaiutin (master) ohjaa muita kaiuttimia (slaves). Slave-kaiuttimet eivät voi ohjata master-kaiutinta. Master-kaiuttimeen tehdyt säädöt (äänenvoimakkuus, toisto, tauko, kappale) vaikuttavat kaikkiin liitettyihin kaiuttimiin. Slave-kaiuttimiin tehdyt säädöt eivät vaikuta muihin kaiuttimiin millään tavoin.

Kaikkia kaiuttimia voidaan ohjata samalla Bluetooth™-kelpoisella laitteella.

1. Kytke ensimmäinen kaiutin (master) päälle ja paina näppäintä . Kuuluu äänimerkki ja valopalkki vilkahtaa kerran ja palaa sitten jatkuvasti.
2. Kytke toinen kaiutin (slave) päälle ja paina näppäintä . Kuuluu äänimerkki. Valopalkki näyttää master-kaiuttimen äänenvoimakkuuden.
3. Toista askel 2 jokaisen muun kaiuttimen kohdalla.

Slave-kaiuttimeen luodun yhteyden purkamiseksi paina näppäintä  tai sammuta kaiutin.

Kaikkiin kaiuttimeen luodun audioyhteyden lopettamiseksi paina master-kaiuttimen näppäintä  tai sammuta kaiutin.

Tehtaan asetukset

Pidä näppäintä  painettuna, kunnes kaiutin antaa merkkiäänensä ja valopalkki alkaa sykkii. Älä liitä kaiutinta mihinkään laitteeseen.

Paina kolme näppäintä  /  /  samanaikaisesti 5 sekunnin ajan. Kaiutin palautetaan tehtaan asetuksiin.

TULEVAT PUHELUT

Saapuvat puhelut mykistetään ja musiikin toisto keskeytetään.





Kun puhelu on päättynyt, musiikin toisto jatkuu.

HUOLTO

Käytä ainoastaan Milwaukee lisätarvikkeita ja Milwaukee varaosia. Mikäli jokin komponentti, jota ei ole kuvailtu, tarvitsee vaihtoa ota yhteys johonkin Milwaukee palvelupisteistä (kts. listamme takuuhuoltoilikkeiden/ palvelupisteiden osoitteista)

Tarvittaessa voit pyytää laitteen räjähdyspirustuksen ilmoittaan konetyöntekijä tyypillisessä olevan kuusinumeroisen luvun huoltopalvelustasi tai suoraan osoitteella Techtronic Industries GmbH, Max-Eyth-Strasse 10, 71364 Winnenden, Saksa.

MERKIT

	Lue käyttöohjeet huolellisesti ennen käyttöönottoa.
	VAROITUS! VARO! VAARA!
	Ota akku pois ennen kaikkia koneeseen tehtäviä toimenpiteitä.
	Työkalu käytettävä sisätiloissa. Suojeltava sateelta.

	Κατεττυγία ακκυα ε σαα ηάυττία πολτταμαλα.
	Άλα μιλλοικαα λαταα ναυριοιτунта ακκυα. Βαηδα υυτεα.
	Suojausluokka III
	<p>Άλα ηάυττία κáυττetyyя παριστοα, σáηκó- ja ηλεκτρονικκαρομυα λαηττελεματταμα να υηδυσκυνταηάτεα. Κáυτetyy παριστοα σáηκó- ja ηλεκτρονικκαρομυα οα κεράττáα ερικσεα. Κáυτetyy παριστοα, ρομυακυα τα ναοαλαητεα οα ιροττετανα λαηττεισα.</p> <p>Kysy paikallisilta viranomaisilta tai jälleenmyyjiltä neuvoa kierrättämiseen ja tietoa keräyspisteestä. Paikalliset säännökset saattavat velvoittaa vähittäiskauppiaat ottamaan käytetyt paristot, sähkö- ja elektronikkaromun takaisin maksutta. Panokseti käytettyjen paristojen sekä sähkö- ja elektronikkalaiteromun uudelleenkäytössä ja kierrätyksessä auttaa vähentämään raaka-aineiden kysyntää.</p> <p>Κáυτetyy παριστοα, etenkin litiumia sisállávát, σáηκó- ja ηλεκτρονικκαρομυα sisállávát arvokkaila, kierráττεttávía materiaaleja, jotka saattavat vaikuttaa haitallisesti ympáristöön ja ihmisten terveyteen, jos niitä ei ηάυττeta ympáristöystávällisestí.</p> <p>Poista mahdolliset henkilökohtaiset tiedot ηάυττεttávástá laitteesta.</p>
	V Jännite
	Tasavirta
	Eurooppalainen vaatimustenmukaisuusmerkki
	Iso-Britannian standardinmukaisuusmerkki
	Ukrainan säännönmukaisuusmerkki
	EurAsian-vaatimustenmukaisuusmerkki.

ΤΕΧΝΙΚΑ ΣΤΟΙΧΕΙΑ	M12 SPEJSG2
Κατασκευαστικό είδος	Ηχείο Bluetooth
Τάση μπαταρίας	12 V
Απόδοση ήχου μέγ	10 h
Τάση εξόδου USB	30 W
Θύρα Bluetooth	5 V = / 3 A
Ελάχιστη απόκριση συχνότητας	60 m
Βάρος χωρίς ανταλλακτική μπαταρία	0,86 kg
Έκδοση Bluetooth™	5.3
Ζώνη/ες συχνοτήτων Bluetooth™	2402 MHz – 2480 MHz
Μέγιστη ισχύς υψηλής συχνότητας στη/ς μεταδιδόμενη/ες ζώνη/ες συχνότητων	+4 dBm
Συνιστώμενη θερμοκρασία περιβάλλοντος κατά την εργασία	-18...+50 °C
Συνιστώμενοι τύποι συσσωρευτών	M12B...; M12HB...
Συνιστώμενες συσκευές φόρτισης	C12C. M12C4, M12-18...

⚠ ΠΡΟΕΙΔΟΠΟΙΗΣΗ! Διαβάστε όλες τις προειδοποιητικές υποδείξεις, οδηγίες, περιγραφές και προδιαγραφές γι' αυτό το ηλεκτρικό εργαλείο. Αμέλειες κατά την τήρηση των προειδοποιητικών υποδείξεων μπορεί να προκαλέσουν ηλεκτροπληξία, κίνδυνο πυρκαγιάς ή/και σοβαρούς τραυματισμούς. **Φυλάξτε όλες τις προειδοποιητικές υποδείξεις και οδηγίες για κάθε μελλοντική χρήση.**

ΟΔΗΓΙΕΣ ΑΣΦΑΛΕΙΑΣ ΓΙΑ ΗΧΕΙΟ ΒΛΥΕΤΟΟΤΗ

Να μην ανοίγετε ποτέ τη συσκευή, να μην την αποσυναρμολογείτε ούτε να την τροποποιείτε με οποιοδήποτε τρόπο.

Μην χρησιμοποιείτε αυτή τη συσκευή κοντά σε νερό

Να καθαρίζετε μόνο με ένα στεγνό πανί. Μερικά υγρά καθαρισμού καταστρέφουν τα πλαστικά ή άλλα μονωμένα εξαρτήματα. Να διατηρείτε καθαρή και στεγνή τη συσκευή, χωρίς λάδια και γράσα.

Εργασίες συντήρησης επιτρέπεται να διενεργούνται μόνο από ανάλογα εξειδικευμένο προσωπικό.

Μην τοποθετείτε τη συσκευή κοντά σε πηγές θερμότητας.

Μην τοποθετείτε αντικείμενα με φλόγα π. χ. κεριά επάνω στη συσκευή

Η συσκευή δεν επιτρέπεται να εκτίθεται σε σταγόνες ή πιπίλισματα νερού. Επάνω στη συσκευή δεν επιτρέπεται να τοποθετηθούν δοχεία με υγρά, όπως π. χ. βάζα.

Μην τοποθετείτε τη συσκευή σε κλειστά ράφια ή ντουλάπες χωρίς επαρκή αερισμό.

Μην ανεβάνετε επάνω στην συσκευή

Πριν από κάθε εργασία στη μηχανή αφαιρείτε την ανταλλακτική μπαταρία.

Μην κρεμάτε το ηχείο σε σημεία που δεν είναι αρκετά σταθερά, για να σηκώσουν το βάρος του ηχείου.

Μην τοποθετείτε το ηχείο με το εμπρός μέρος προς τα κάτω κατά τη διάρκεια της λειτουργίας.

ΧΡΗΣΗ ΣΥΜΦΩΝΑ ΜΕ ΤΟ ΣΚΟΠΟ ΠΡΟΟΡΙΣΜΟΥ

Το ηχείο Bluetooth™ επιτρέπει την αναπαραγωγή σημάτων ήχου από τις συνδεδεμένες συσκευές ήχου.

Οι συνδεδεμένες συσκευές μπορούν να φορτιστούν μέσω της σύνδεσης USB.

Αυτή το μηχανήμα επιτρέπεται να χρησιμοποιείται μόνο για την προβλεπόμενη χρήση που αναφέρεται.

ΜΠΑΤΑΡΙΕΣ

Μην πετάτε τις μεταχειρισμένες ανταλλακτικές μπαταρίες στη φωτιά ή στα οικιακά απορρίμματα. Η Milwaukee προσφέρει μια απόσυρση των παλιών ανταλλακτικών μπαταριών σύμφωνα με τους κανόνες προστασίας του περιβάλλοντος, ρωτήστε παρακαλώ σχετικά στο ειδικό κατάστημα πώλησης.

Μην αποθηκεύετε τις ανταλλακτικές μπαταρίες μαζί με μεταλλικά αντικείμενα (κίνδυνος βραχυκυκλώματος).

Μη φορτίζετε μπαταρίες από άλλα συστήματα.

ΠΡΟΣΟΧΗ!

Κίνδυνος έκρηξης, όταν αντικαθίσταται η επαναφορτιζόμενη μπαταρία από μια μπαταρία λάθος τύπου

- όταν ενδέχεται να εκτεθεί μια επαναφορτιζόμενη μπαταρία κατά τη χρήση, την αποθήκευση ή τη μεταφορά σε πολύ υψηλές ή πολύ χαμηλές θερμοκρασίες,
- χαμηλή ατμοσφαιρική πίεση σε μεγάλο ύψος,
- κατά την αντικατάσταση μιας επαναφορτιζόμενης μπαταρίας από μια μπαταρία λάθος τύπου που μπορεί να παρακάμψει την ασφάλεια (π.χ. σε μερικούς τύπους μπαταρίας λιθίου),
- κατά την απόρριψη μιας επαναφορτιζόμενης μπαταρίας στη φωτιά ή ένα ζεστό φούρνο, ή τη μηχανική σύνθλιψη ή κοπή της μπαταρίας,
- κατά την εγκατάλειψη της επαναφορτιζόμενης μπαταρίας σε ένα περιβάλλον με πολύ υψηλές θερμοκρασίες που θα μπορούσαν να οδηγήσουν σε μίαν έκρηξη ή την εκροή εύφλεκτων υγρών ή αερίων,
- κατά την έκθεση μιας επαναφορτιζόμενης μπαταρίας σε πολύ χαμηλή ατμοσφαιρική πίεση που θα μπορούσε να οδηγήσει σε μίαν έκρηξη ή την εκροή εύφλεκτων υγρών ή αερίων.

Οι συσσωρευτές και φορτιστές να μην παραβιάζονται ποτέ και να διαφυλάσσονται μόνο σε ξηρούς χώρους. Προφυλάξτε τους από την υγρασία.

Όταν υπάρχει υπερβολική καταπόνηση ή υψηλή θερμοκρασία μπορεί να τρέξει υγρό μπαταρίας από τις χαλασμένες επαναφορτιζόμενες μπαταρίες. Αν έρθετε σε επαφή με υγρό μπαταρίας να πλυθείτε αμέσως με νερό και σαπούνι. Σε περίπτωση επαφής με τα μάτια να πλυθείτε σχολαστικά για τουλάχιστον 10 λεπτά και να αναζητήσετε αμέσως ένα γιατρό.

Η χρήση και ο καθαρισμός αυτού του εργαλείου δεν επιτρέπεται να πραγματοποιείται από άτομα με μειωμένες σωματικές και διανοητικές ικανότητες και αισθητικές δεξιότητες ή/και άτομα με ελλιπή εμπειρία και γνώση σχετικά με τον ασφαλή χειρισμό του εκτός και αν βρίσκονται υπό την επίβλεψη ατόμων που είναι νομικά υπεύθυνα για την ασφάλειά τους. Τα παραπάνω άτομα πρέπει να επιβλέπονται κατά τη χρήση του εν λόγω εργαλείου. Το εργαλείο δεν είναι κατάλληλο για παιδιά. Για αυτόν τον λόγο πρέπει όταν δεν χρησιμοποιείται να φυλάσσεται σε ασφαλές μέρος μακριά από παιδιά.

Προειδοποίηση! Για να αποτρέπεται τον κίνδυνο πυρκαγιάς λόγω βραχυκυκλώματος, τραυματισμούς ή ζημιές του προϊόντος, να μη βυθίζετε το εργαλείο, τον ανταλλακτικό συσσωρευτή ή τη συσκευή φόρτισης σε υγρά και να φροντίζετε, ώστε να μη διοσδύουν υγρά στις συσκευές και τους συσσωρευτές. Διαβρωτικές ή αγώγιμες υγρές ουσίες, όπως αλατόνερο, ορισμένες χημικές ουσίες και λευκαντικά ή προϊόντα που περιέχουν λευκαντικά, μπορεί να προκαλέσουν βραχυκύκλωμα.

Ανταλλακτικές μπαταρίες που δεν έχουν χρησιμοποιηθεί για μεγάλο διάστημα τις φορτίζετε πριν από τη χρήση.

Μια θερμοκρασία πάνω από 50°C μειώνει την ισχύ της μπαταρίας. Αποφύγετε τη θέρμανση για μεγαλύτερο χρονικό διάστημα από τον ήλιο ή τις συσκευές θέρμανσης.

Για μια άριστη διάρκεια ζωής πρέπει μετά τη χρήση οι μπαταρίες να φορτιστούν πλήρως.

ΥΠΟΔΕΙΞΕΙΣ ΓΙΑ ΕΠΑΝΑΦΟΡΤΙΖΟΜΕΝΕΣ ΜΠΑΤΑΡΙΕΣ ΙΟΝΤΩΝ ΛΙΘΙΟΥ

Χρήση επαναφορτιζόμενων μπαταριών ιόντων λιθίου

Επαναφορτίζετε τις μπαταρίες που δεν έχουν χρησιμοποιηθεί για μεγαλύτερο χρονικό διάστημα πριν τη χρήση.

Μια θερμοκρασία πάνω από 50°C μειώνει την ισχύ της μπαταρίας. Αποφύγετε τη θέρμανση για μεγαλύτερο χρονικό διάστημα από τον ήλιο ή τις συσκευές θέρμανσης.

Διατηρείτε τις επαφές σύνδεσης στο φορτιστή και στην ανταλλακτική μπαταρία καθαρές.

Για μια άριστη διάρκεια ζωής πρέπει μετά τη χρήση οι μπαταρίες να φορτιστούν πλήρως.

Για μια κατά το δυνατόν μεγάλη διάρκεια ζωής θα έπρεπε να αφαιρεθούν οι επαναφορτιζόμενες μπαταρίες από το φορτιστή μετά τη φόρτιση.

Για την αποθήκευση της μπαταρίας για διάστημα μεγαλύτερο των 30 ημερών:

Αποθηκεύετε τον συσσωρευτή σε έναν ξηρό χώρο, σε θερμοκρασία κάτω των 27 °C.

Αποθηκεύετε τη μπαταρία περ. στο 30%-50% της κατάστασης φόρτισης. Κάθε 6 μήνες φορτίζετε εκ νέου τη μπαταρία.

Μεταφορά επαναφορτιζόμενων μπαταριών ιόντων λιθίου

Οι μπαταρίες ιόντων λιθίου υπόκεινται στις απαιτήσεις των νομικών διατάξεων για την μεταφορά επικινδύνων εμπορευμάτων.

Η μεταφορά τέτοιων μπαταριών πρέπει να πραγματοποιείται τηρώντας τους τοπικούς, εθνικούς και διεθνείς κανονισμούς και τις αντίστοιχες διατάξεις.

- Επιτρέπεται η μεταφορά τέτοιων μπαταριών στο δρόμο χωρίς περαιτέρω απαιτήσεις.
- Η εμπορική μεταφορά μπαταριών ιόντων λιθίου από εταιρείες μεταφορών υπόκειται στις απαιτήσεις των νομικών διατάξεων για την μεταφορά επικινδύνων εμπορευμάτων. Οι προετοιμασίες αποστολής και η μεταφορά πραγματοποιούνται αποκλειστικά από ειδικά εκπαιδευμένα πρόσωπα. Η συνολική διαδικασία συνοδεύεται από εξειδικευμένο προσωπικό.

Κατά τη μεταφορά μπαταριών ιόντων λιθίου πρέπει να προσέχετε τα εξής:

- Φροντίστε τα σημεία επαφών να είναι προστατευμένα και μονωμένα ώστε να αποφευχθούν βραχυκυκλώματα.
- Προσέξτε το πακέτο μπαταριών να είναι σταθερό μέσα στη συσκευασία και να μη γλιστρά.
- Η μεταφορά μπαταριών που παρουσιάζουν φθορές ή διαρροές δεν επιτρέπεται.

Για περισσότερες πληροφορίες απευθυνθείτε στην εταιρεία μετάφορων.

ΠΛΗΚΤΡΑ



- Ενεργοποίηση
- Απενεργοποίηση



- Αναπαραγωγή / Παύση
- Ρύθμιση ήχου (πίεστε για 2 δευτερόλεπτα)



- Επόμενο τραγούδι (πατήστε δύο φορές)
- Προηγούμενο τραγούδι (πατήστε τρεις φορές)
- Ένταση ήχου
- Ρύθμιση μπάσων και υψηλών τόνων



- Άμεση πρόσβαση στη λειτουργία Bluetooth™



- Audio-Link

Ενεργοποίηση:

Πιέζετε το πλήκτρο . Ακουγεται ένας ήχος και πάλλεται η φωτεινή στήλη, για να δείξει ότι έχει ενεργοποιηθεί το ηχείο.

Το ηχείο εκπέμπει ένα ακουστικό σήμα κι αρχίζει με την αυτόματη αναζήτηση μιας συσκευής Bluetooth™.

Σύζευξη Bluetooth™

Για να συζευχθεί μια συσκευή με το ηχείο, επιλέγεται «Milwaukee M12 Jobsite Speaker» στη συσκευή Bluetooth™.

Μετά τη σύζευξη εκπέμπει το ηχείο έναν ακουστικό ήχο και η φωτεινή στήλη φωτίζει μόνιμα.

Κατά την ενεργοποίηση συνδέεται το ηχείο με τη συσκευή που είχε τελευταία συζευχθεί, αυτόματα.





Για να γίνει η σύζευξη του ηχείου με μια νέα συσκευή, πιέζετε το πλήκτρο  για μερικά δευτερόλεπτα. Το ηχείο εκπέμπει έναν ακουστικό ήχο και η φωτεινή στήλη πάλλεται. Ακολουθώντας επιλέγεται «Milwaukee M12 Jobsite Speaker» στη συσκευή Bluetooth™.

Συσκευή εκτός λειτουργίας

Πιέζετε το πλήκτρο .

Μετά από 30 λεπτά αδράνεια απενεργοποιείται το ηχείο αυτόματα.

Ρύθμιση ήχου

Για τη χειροκίνητη ρύθμιση των ήχων υψηλής και χαμηλής κλίμακας κρατάτε το πλήκτρο  πιεσμένο. Ρυθμίζετε τους ήχους χαμηλής κλίμακας με τα πλήκτρα  εκ. Πιέζετε το πλήκτρο  εκ νέου και ρυθμίζετε τους ήχους υψηλής κλίμακας με τη βοήθεια των πλήκτρων  .

Για να εγκαταλείψετε τη λειτουργία ρύθμισης ήχου, πιέζετε το πλήκτρο  ή περιμένετε μερικά δευτερόλεπτα.

Ένδειξη κατάστασης φορτίσας



Όταν είναι η φόρτιση της μπαταρίας του ηχείου χαμηλή, αντηχεί ένας προειδοποιητικός ήχος μπαταρίας. Η αριστερή LED της φωτεινής στήλης αναβοσβήνει τρεις φορές και η φωτεινή στήλη αναβοσβήνει μία φορά και μετά φωτίζει μόνιμα. Η αναπαραγωγή συνεχίζεται.

Πριν από την πλήρη εκφόρτιση της μπαταρίας αντηχεί ο προειδοποιητικός ήχος μπαταρίας τρεις φορές. Η αριστερή LED της φωτεινής στήλης αναβοσβήνει τρεις φορές και το ηχείο απενεργοποιείται.

Audio-Link

Με τη λειτουργία Audio-Link μπορούν να συνδεθούν περισσότερα ηχεία το ένα με το άλλο. Το πρώτο ηχείο (Master) ελέγχει τα άλλα ηχεία (Slaves). Τα Slaves δεν μπορούν να ελεγχθούν στο Master. Ρυθμίσεις στο Master (ένταση ήχου, αναπαραγωγή, παύση, τίτλος) επιδρούν σε όλα τα συνδεδεμένα ηχεία. Ρυθμίσεις στα Slaves δεν επηρεάζουν τα άλλα ηχεία.

Όλα τα ηχεία μπορούν να ελεγχθούν από την ίδια συσκευή Bluetooth™.

1. Ενεργοποιείτε το πρώτο ηχείο (Master) και πιέζετε το πλήκτρο . Αντηχεί ένας ήχος και η φωτεινή στήλη αναβοσβήνει μία φορά κι ύστερα φωτίζει μόνιμα.
2. Ενεργοποιείτε το δεύτερο ηχείο (Slave) και πιέζετε το πλήκτρο . Αντηχεί ένας ήχος. Η φωτεινή στήλη δείχνει την ένταση ήχου του ηχείου Master.
3. Επαναλαμβάνετε τη 2η ενέργεια για κάθε επιπλέον ηχείο.

Για να διακόψετε τη σύνδεση μ' ένα ηχείο Slave, πιέζετε το πλήκτρο  ή απενεργοποιείτε το ηχείο.

Για να τερματίσετε την ακουστική σύνδεση μ' όλα τα ηχεία, πιέζετε το πλήκτρο  στο ηχείο Master ή απενεργοποιείτε το ηχείο.

Εργοστασιακές ρυθμίσεις

Κρατάτε το πλήκτρο  πιεσμένο, μέχρι να εκπέμψει το ηχείο ένα ακουστικό σήμα και να αρχίσει να πάλλεται η φωτεινή στήλη. Μη συνδέσετε το ηχείο με μια συσκευή.

Πιέστε τα πλήκτρα  /  /  συγχρόνως, για 5 δευτερόλεπτα. Το ηχείο επαναφέρεται στις εργοστασιακές ρυθμίσεις.

ΕΙΣΕΡΧΟΜΕΝΕΣ ΚΛΗΣΕΙΣ

Οι εισερχόμενες κλήσεις σίγασης και η αναπαραγωγή μουσικής διακόπτεται.

Μόλις τερματιστεί η κλήση, η αναπαραγωγή μουσικής συνεχίζεται.

ΣΥΝΤΗΡΗΣΗ

Χρησιμοποιείτε μόνο αξεσουάρ Milwaukee και ανταλλακτικά Milwaukee. Εξαρτήματα, που η αλλαγή τους δεν περιγράφεται, αντικαθίστανται σε μια τεχνική υποστήριξη της Milwaukee (βλέπε φυλλάδιο εγγύηση/ διευθύνσεις τεχνικής υποστήριξης).

Σε περίπτωση που το χρειαστείτε μπορείτε να παραγγείλετε λεπτομερές σχέδιο της συσκευής αναφέροντας τον τύπο και τον εξάψηφο αριθμό που βρίσκεται στην πινακίδα τεχνικών χαρακτηριστικών από την εξυπηρέτηση πελατών ή απευθείας από την Techtronic Industries GmbH, διεύθυνση Max-Eyth-Straße 10, 71364 Winnenden, Germany.

ΣΥΜΒΟΛΑ



Πριν τη θέση σε λειτουργία, σας παρακαλούμε να διαβάσετε τις οδηγίες χρήσης προσεκτικά.



ΠΡΟΣΟΧΗ! ΠΡΟΕΙΔΟΠΟΙΗΣΗ! ΚΙΝΔΥΝΟΣ!



Πριν από κάθε εργασία στη μηχανή αφαιρείτε την ανταλλακτική μπαταρία.



Η συσκευή είναι κατάλληλη για χρήση μόνο σε εσωτερικούς χώρους, μην εκθέσετε τη συσκευή στη βροχή.



Μη ρίχνετε στη φωτιά τους μεταχειρισμένους συσσωρευτές.



Μη φορτίζετε καμία κατεστραμμένη ανταλλακτική μπαταρία, αλλά αντικαθίστε την αμέσως.



Κατηγορία προστασίας III



Απόβλητα ηλεκτρικών στηλών και ηλεκτρικού και ηλεκτρονικού εξοπλισμού δεν επιτρέπεται να απορρίπτονται μαζί με τα οικιακά απορρίμματα. Απόβλητα ηλεκτρικών στηλών και ηλεκτρικού και ηλεκτρονικού εξοπλισμού πρέπει να συλλέγονται και να απορρίπτονται ξεχωριστά.

Πριν την απόρριψη να αφαιρείτε ηλεκτρικές στήλες, συσσωρευτές και λαμπτήρες από τον εξοπλισμό. Ενημερωθείτε από τις τοπικές υπηρεσίες ή από ειδικευμένους εμπόρους σχετικά με κέντρα ανακύκλωσης και συλλογής απορριμμάτων.

Ανάλογα με τους τοπικούς κανονισμούς μπορεί να είναι οι έμποροι λιανικής πώλησης υποχρεωμένοι, να παίρνουν πίσω απόβλητα ηλεκτρικών στηλών και ηλεκτρικού και ηλεκτρονικού εξοπλισμού δωρεάν. Συμβάλλετε κι εσείς μέσω επαναχρησιμοποίησης και ανακύκλωσης των αποβλήτων των ηλεκτρικών στηλών, και του ηλεκτρικού και ηλεκτρονικού εξοπλισμού σας στη μείωση της ζήτησης πρώτων υλών.

Απόβλητα ηλεκτρικών στηλών (προπαντός ηλεκτρικών στηλών ιόντων λιθίου) και ηλεκτρικού και ηλεκτρονικού εξοπλισμού περιέχουν πολύτιμες, επαναχρησιμοποιήσιμες ύλες που μπορεί να βλάπτουν το περιβάλλον και την υγεία σας κατά τη μη περιβαλλοντικώς ορθή διάθεσή τους.

Πριν την απόρριψη να διαγράφετε δεδομένα προσωπικού χαρακτήρα που πιθανόν να υπάρχουν στα απόβλητα του εξοπλισμού σας.



Τάση



Συνεχές ρεύμα



Ευρωπαϊκό σήμα πιστότητας



Βρετανικό σήμα πιστότητας



Ουκρανικό σήμα πιστότητας



EurAsian σήμα πιστότητας.

TEKNİK VERİLER	M12 SPEJSG2
Modeli	Bluetooth hoparlör
Pilin voltajı	12 V
Müzik gücü maks.	10 h
USB çıkış voltajı	30 W
Bluetooth giriş	5 V --- / 3 A
Minimum aktarım aralığı	60 m
Değişken şebeke akü	0,86 kg
Bluetooth™ sürümü	5.3
Bluetooth™ frekans bandı (frekans bantları)	2402 MHz – 2480 MHz
Aktarılan frekans bandındaki (frekans bantlarındaki) maksimum yüksek frekans gücü	+4 dBm
Çalışma sırasında tavsiye edilen ortam sıcaklığı	-18...+50 °C
Tavsiye edilen akü tipleri	M12B...; M12HB...
Tavsiye edilen şarj aletleri	C12C, M12C4, M12-18...

⚠ UYARI! Bu elektrikli el aletiyle ilgili bütün uyarıları, talimat hükümlerini, gösterimleri ve spesifikasyonları okuyun. Aşağıda açıklanan talimat hükümlerine uyulmadığı takdirde elektrik çarpmalarına, yangınlara ve/veya ağır yaralanmalara neden olunabilir. **Bütün uyarıları ve talimat hükümlerini ileride kullanmak üzere saklayın.**

BLUETOOTH HOPARLÖR UYARILAR

Aleti hiçbir zaman açmayın, dağıtmayın ve herhangi bir biçimde değiştirmeyin.

Bu aleti suyun yakınında kullanmayın

Sadece kuru bir bez veya havlu ile temizleyin. Bazı deterjan ve temizlik maddeleri plastik ve izolasyonlu parçalara hasar verebilir. Aleti temiz ve kuru tutun, yağlanmasını önleyin.

Servis çalışmaları sadece konusunda vasıflı personel tarafından yapılabilir.

Aleti ısı kaynaklarının yakınında yerleştirmeyin.

Cihazın üzerinde örneğin mum gibi açık alev bulundurmuyun.

Cihazı damlalara halinde veya püskürtmeli suya maruz bırakmayın. Sıvı halindeki kaplar, örneğin vazolar cihazın üzerine koyulamaz.

Cihazı yetersiz havalandırma bulunmayan kapalı raflara veya dolaplara koymayın.

Cihazın üzerine basmayınız

Aletin kendinde bir çalışma yapmadan önce kartuş aküyü çıkarın.

Hoparlörü, hoparlörün ağırlığını taşıyacak kadar sağlam olmayan yerlere asmayın.

Hoparlörü çalışma sırasında ön tarafı aşağı bakacak şekilde yerleştirmeyin.

KULLANIM

Bluetooth™ hoparlör bağlı audio cihazların audio sinyallerini tekrarlamak için kullanılır.

Bağlı olan cihazlar USB bağlantısı üzerinden şarj edilebilir.

Bu alet sadece belirtilmiş olan amacına uygun olarak kullanılabilir.

AKÜ

Kullanılmış kartuş aküleri ateşe veya ev çöplerine atmayın. Milwaukee, kartuş akülerin çevreye zarar vermeyecek biçimde tasfiye edilmesine olanak sağlayan hizmet sunar; lütfen bu konuda yetkili satıcınızdan bilgi alın.

Kartuş aküleri metal parça veya eşyalarla birlikte saklamayın (kısa devre tehlikesi).

Başka sistemli aküleri şarj etmeyin.

DİKKAT!

Yerine yanlış tip batarya kullanıldığında,

- bir bataryanın kullanım, muhafaza edilme veya taşınması sırasında maruz kalabileceği aşırı yüksek veya düşük sıcaklıklarda,
- büyük yüksekliklerde düşük atmosferik basınçta,
- yerine bir korumayı devre dışı bırakabilen yanlış tip bir batarya kullanıldığında (örn. bazı lityum batarya tiplerinde),
- bir bataryanın ateşe veya sıcak bir soba içine atılarak imha edilmesinde veya bataryanın mekanik olarak sıkıştırılması veya kesilmesi durumunda,
- bataryanın, patlamasına veya yanıcı sıvılar veya gazların dışına sızmasına neden olabilen aşırı sıcaklıklarda bırakılmasında,
- bataryanın, patlamasına veya yanıcı sıvılar veya gazların dışına sızmasına neden olabilen aşırı düşük atmosferik basınca maruz bırakılmasında

Akülerini ve şarj cihazlarını asla kırarak açmayın ve sadece kuru ortamlarda muhafaza ediniz. Islanmaya karşı koruyunuz.

Aşırı zorlanma veya aşırı ısınma sonucu hasar gören kartuş akülerden batarya sıvısı dışarı akabilir. Batarya sıvısı ile temasa gelen yeri hemen bol su ve sabunla yıkayın. Batarya sıvısı gözünüze kaçacak olursa en azından 10 dakika yıkayın ve zaman geçirmeden bir hekime başvurun.

Bu cihaz, fiziksel, duyuşsal veya zihinsel yetenekleri yetersiz veya tecrübe veya bilgi eksikliği olan insanlar tarafından kullanılmaz veya temizlenemez. Kendilerine yasalara gereği güvenliklerinden sorumlu olan bir kişi tarafından cihazın güvenli şekilde kullanımının öğretilmiş olması durumu hariçtir. Yukarıda belirtilen insanlar, cihazı kullandıkları sırada gözetim altında tutulmalıdır. Bu cihaz çocuklardan uzak tutulmalıdır. Kullanılmadığında güvenli bir şekilde ve çocukların erişemeyeceği bir yerde muhafaza edilmelidir.

Uyarı! Bir kısa devreden kaynaklanan yangın, yaralanma veya ürün hasarları tehlikesini önlemek için aleti, güç paketini veya şarj cihazını asla sıvıların içine daldırmayınız ve cihazların ve pillerin içine sıvı girmesini önleyiniz. Tuzlu su, belirli kimyasallar, ağartıcı madde veya ağartıcı madde içeren ürünler gibi korozif veya iletken sıvılar kısa devreye neden olabilir.

Uzun süre kullanılmayan değiştirilebilir aküleri kullanmadan önce tekrar şarj ettiriniz.

50°C üzerindeki sıcaklıklar akünün performansını düşürür. Akünün güneş ışığı veya mekân sıcaklığı altında uzun süre ısınmamasına dikkat edin.

Akünün ömrünün mükemmel bir şekilde uzun olması için kullandıktan sonra tamamen doldurulması gerekir.

LİTYUM İYON PİLLER İÇİN AÇIKLAMALAR

Lityum iyon pillerin kullanılması

Uzun süre kullanım dışı kalmış aküleri kullanmadan önce şarj edin.

50°C üzerindeki sıcaklıklar akünün performansını düşürür. Akünün güneş ışığı veya mekân sıcaklığı altında uzun süre ısınmamasına dikkat edin.

Şarj cihazı ve kartuş aküdeki bağlantı noktalarını temiz tutun.

Akünün ömrünün mükemmel bir şekilde uzun olması için kullandıktan sonra tamamen doldurulması gerekir.

Ömrünün mümkün olduğu kadar uzun olması için akülerin şarj ettirildikten sonra şarj cihazından çıkartılması gerekir.

Akünün 30 günden daha fazla depolanması halinde: Aküyü kuru bir yerde 27 °C altındaki sıcaklıklarda muhafaza edin. Aküyü yüklemeye durumunun takriben % 30 - %50 olarak depolayın. Aküyü her 6 ay yeniden doldurun.

Lityum iyon pillerin taşınması

Lityum iyon piller tehlikeli madde taşımacılığı hakkındaki yasal hükümlere tabidir.

Bu piller, bölgesel, ulusal ve uluslararası yönetmeliklere ve hükümlere uyularak taşınmak zorundadır.

- Tüketiciler bu pilleri herhangi bir özel şart aranmaksızın karayoluyla taşıyabilirler.
- Lityum iyon pillerin nakliye şirketleri tarafından ticari taşımacılığı için tehlikeli madde taşımacılığının hükümlerini geçerlidir. Sevki hazırlığı ve taşıma sadece ilgili eğitimi görmüş personel tarafından gerçekleştirilebilir. Bütün süreç uzmanca bir refakatçilik altında gerçekleştirilmelidir.

Pillerin taşınması sırasında aşağıdaki hususlara dikkat edilmesi gerekmektedir:

- Kısa devre oluşmasını önlemek için kontakların korunmuş ve izole edilmiş olmasını sağlayınız.
- Pil paketinin ambalajı içinde kaymamasına dikkat ediniz.
- Hasarlı veya akmış pillerin taşınması yasaktır.

Ayrıca bilgiler için nakliye şirketinize başvurunuz.

TUŞLAR



- Açmak
- Kapatmak



- Oynatma / Duraklama
- Ses ayarı (2 saniye boyunca basın)



- Sonraki Şarkı (iki kez basın)
- Önceki şarkı (üç kez bas)
- Ses seviyesi
- Bas ve tiz ses ayarlanmaz



- Bluetooth™ moduna doğrudan erişim



- Audio-Link

Açılması:

▶ tuşuna basın. Hoparlörün açık olduğunu göstermek için bir ses duyulur ve ışıklı sütun yanıp söner.

Hoparlör bir sinyal sesi verir ve otomatik olarak bir Bluetooth™ cihaz aramaya başlar.

Bluetooth™ bağlantısı

Bir cihazı hoparlöre bağlamak için, Bluetooth™ özelliği olan cihazda "Milwaukee M12 Jobsite Speaker" seçin.

Hoparlör bağlandıktan sonra bir sinyal sesi verir ve ışıklı sütun sürekli yanmaktadır.

Açıldıktan sonra hoparlör otomatik olarak tekrar bağlı olduğu son cihazla bağlanır.

Hoparlörü yeni bir cihazla bağlamak için ▶ tuşuna birkaç saniye basın. Hoparlör bir sinyal sesi verir ve ışıklı sütun yanıp sönmekte. Ardından Bluetooth™ özelliği olan cihazda "Milwaukee M12 Jobsite Speaker" seçin.

Cihaz kapalı

▶ tuşuna basın.

Hoparlör 30 dakika kullanılmadığında kendiliğinden kapanmaktadır.

Ses ayarı

Basların ve tizlerin manuel olarak ayarlanması için ▶ tuşuna basılı tutun. Basları — + tuşlarıyla ayarlayın. ▶ tuşuna tekrar basın ve tizleri — + tuşları yardımıyla ayarlayın.

Ses ayar modundan çıkmak için ▶ tuşuna basın veya birkaç saniye bekleyin.

Şarj durumu göstergesi

Hoparlörün pili zayıfladığında bir pil ikaz sesi duyulur. Işıklı sütunun sol LED lambası üç defa yanıp sönmekte ve ışıklı sütun bir defa yanıp sönmekte ve sonra sürekli yanmakta. Oynatılmaya devam edilir.

Pil tamamen deşarj olmadan önce üç defa pil ikaz sesi duyulur. Işıklı sütunun sol LED lambası üç defa yanıp sönmekte ve hoparlör kapanmaktadır.

Audio-Link

Audio-Link fonksiyonuyla birden fazla hoparlör birbirine bağlanabilir. İlk hoparlör (Master) diğer hoparlörleri (Slaves) kontrol etmekte. Slave'ler Master'ı kontrol etmez. Master'da yapılan ayarlar (ses seviyesi, oynatma, ara verme, parça) bağlı olan bütün hoparlörler üzerinde etkilidir. Slave'ler üzerindeki ayarların diğer hoparlörler üzerinde etkisi yoktur.

Bütün hoparlörler aynı Bluetooth™ özelliği olan cihaz üzerinden kontrol edilebilir.

1. İlk hoparlörü (Master) çalıştırın ve ◀▶ tuşuna basın. Bir ses duyulur ve ışıklı sütun bir defa yanıp söner, ardından sürekli yanar.
2. İkinci hoparlörü (Slave) çalıştırın ve ◀▶ tuşuna basın. Bir ses duyulmakta. Işıklı sütun Master hoparlörün ses seviyesini göstermektedir.
3. 2. adımı diğer hoparlörlerin her biri için tekrarlayın.

Bir Slave hoparlöre olan bağlantıyı ayırmak için ◀▶ tuşuna basın veya hoparlörü kapatın.

Bütün hoparlöre olan bağlantıyı ayırmak için Master hoparlör üzerindeki ◀▶ tuşuna basın veya hoparlörü kapatın.

Fabrika ayarları

Hoparlör bir sinyal sesi verene ve ışıklı sütun yanıp sönmeye başlayana kadar ▶ tuşuna basılı tutun. Hoparlörü bir cihazla bağlamayın.

▶ / ◀▶ / ▶ tuşlarının üçüne de aynı anda 5 saniye süreyle basın. Hoparlör fabrika ayarına geri getirilir.

GELEN ARAMALAR

Gelen aramaların sesi kapatılır ve müzik çalma duraklatılır.

Çağrı sona erdiğinde müzik çalma devam eder.









BAKIM

Sadece Milwaukee aksesuarı ve yedek parçası kullanın. Nasıl değiştirileceği açıklanmamış olan yapı parçalarını bir Milwaukee müşteri servisinde değiştirin (Garanti ve servis adresi broşürüne dikkat edin).

Gerektiğinde cihazın ayrıntılı çizimini, güç levhası üzerindeki makine modelini ve altı haneli rakamı belirterek müşteri servisinden veya doğrudan Tecltronc Industries GmbH, Max-Eyth-Straße 10, 71364 Winnenden, Germany adresinden isteyebilirsiniz.

SEMBOLLER

	Cihazı çalıştırmadan önce lütfen bu kılavuzu dikkatle okuyun.
	DİKKAT! UYARI! TEHLİKE!
	Aletin kendinde bir çalışma yapmadan önce kartuş aküyü çıkarın.
	Bu alet sadece kapalı mekânlarda kullanılmaya uygundur, yağmur altında bırakmayın
	Değiştirilebilir aküleri (kartuş aküleri) ateşe atmayın.

	Hasarlı kartuş aküleri şarj etmeyin, hemen değiştirin.
	Koruma sınıfı III
	Atık pillerin, atık elektrikli ve elektronik eşyaların evsel atıklarla birlikte bertaraf edilmesi yasaktır. Atık piller, atık elektrikli ve elektronik eşyalar ayrılarak biriktirilmeli ve bertaraf edilmelidirler. Bertaraf etmeden önce cihazların içindeki atık pilleri, atık akümülatörleri ve lambaları çıkartınız. Yerel makamlara veya satıcınıza geri dönüşüm tesisleri ve atık toplama merkezlerinin yerlerini danışınız. Yerel yönetmeliklere göre perakende satıcılar atık pilleri, atık elektrikli ve elektronik eşyaları ücret talep etmeden geri almak zorunda olabilirler. Atık pilleriniz, atık elektrikli ve elektronik eşyalarınızı tekrar kullanarak ve geri dönüşüme vererek ham madde gereksiniminin az tutulmasına katkıda bulununuz. Atık piller (özellikle lityum iyon piller), atık elektrikli ve elektronik eşyalar, çevreye uygun şekilde bertaraf edilmediklerinde çevre ve sağlığınız üzerinde olumsuz etkilere neden olabilmektedir, tekrar kullanılabilir malzemeler içerirler. Bertaraf etmeden önce atık eşyanız içinde mevcut olabilen şahıslarla ilgili bilgileri siliniz.
	V Voltaaj
	Doğru akım
	Avrupa Uygunluk İşareti
	Britanya Uygunluk İşareti
	Ukrayna uyumluluk işareti
	EurAsian Uyumluluk işareti

TECHNICKÉ ÚDAJE	M12 SPEJSG2
Typ	Reproduktor podporující Bluetooth
Napětí baterie	12 V
hudební výkon max.	10 h
Výstupní napětí USB	30 W
vstup Bluetooth	5 V ± / 3 A
minimální dosah přenosu	60 m
Hmotnost bez aku	0,86 kg
Verze Bluetooth™	5.3
Frekvenční pásmo (frekvenční pásmo) Bluetooth™	2402 MHz – 2480 MHz
Maximální vysokofrekvenční výkon v přeneseném frekvenčním pásmu (frekvenčních pásmech)	+4 dBm
Doporučená okolní teplota při práci	-18...+50 °C
Doporučené typy akumulátorů	M12B...; M12HB...
Doporučené nabíječky	C12C, M12C4, M12-18...

VAROVÁNÍ! Přečtěte si všechna výstražná upozornění, pokyny, zobrazení a specifikace pro toto elektrické nářadí. Zanedbání při dodržování výstražných upozornění a pokynů uvedených v následujícím textu může mít za následek zásah elektrickým proudem, způsobit požár a/ nebo těžké poranění.

Všechna varovná upozornění a pokyny do budoucna uschovejte.

BEZPEČNOSTNÍ PŘEDPISY PRO REPRODUKTOR PODPORUJÍCÍ BLUETOOTH

Přístroj nikdy neotvírejte, nerozebírejte ani jinak do něj nezasahujte.

Přístroj nepoužívejte v blízkosti vody.

Čistěte pouze čistými hadříky. Některé čisticí prostředky poškozují umělou hmotu krytů či jiné izolační díly. Přístroj udržujte čistý a suchý, chraňte před olejem a tuky.

Servisní práce smí vykonávat pouze příslušně kvalifikovaný personál.

Přístroj chraňte před zdroji tepla.

Nestavte na přístroj otevřeny oheň jako např. svíčky.

Přístroj nesmí být vystaven kapající nebo stříkající vodě. Na přístroj se nesmí stavět nádoby s tekutinami, např. vázy.

Nestavte přístroj do uzavřených polic nebo skříní bez dostatečného větrání.

Na přístroj nešlapejte

Před zahájením veškerých prací na vrtacím šroubováku vyjmout výměnný akumulátor.

Reproduktor nevěste na místech, která nejsou dostatečně stabilní, aby unesla hmotnost reproduktoru.

Reproduktor během provozu nedávejte přední stranou dolů.

OBLAST VYUŽITÍ

Reproduktor podporující Bluetooth™ slouží na reprodukování audiosignálů z připojených audiopřístrojů.

Připojené přístroje se dají nabíjet přes USB přípojku.

Tento přístroj se smí používat pouze k určenému účelu.

AKUMULÁTORY

Použité nevyhazujte do domovního odpadu nebo do ohně. Milwaukee nabízí ekologickou likvidaci starých článků, ptejte se u vašeho obchodníka s nářadím.

Náhradní akumulátor neskladujte s kovovými předměty, nebezpečí zkratu.

Nenabíjejte akumulátory jiných systémů.

POZOR!

Nebezpečí výbuchu, pokud bude baterie nahrazena nesprávným typem baterie;

– extrémně vysoké nebo nízké teploty, kterým může být baterie vystavená během používání, uskladnění nebo přepravy,

- nižší tlak vzduchu ve větší výšce,
- výměna baterie za nesprávný typ, který může obejít zabezpečení (např. u některých typů lithiových baterií),
- likvidace baterie v ohni nebo v horkých kamnech, příp. mechanické stlačení nebo rozřezání baterie,
- ponechání baterie v prostředí s extrémně vysokými teplotami, které mohou způsobit výbuch nebo únik hořlavých kapalin nebo plynů,
- baterie vystavená extrémně nízkému tlaku vzduchu, který může způsobit výbuch nebo únik hořlavých kapalin nebo plynů.

Akumulátory a nabíječky nikdy neotvírejte a skladujte je pouze v suchých místnostech. Chraňte před vlhkostí.

Při extrémní zátěži či vysoké teplotě může z akumulátoru vytékat kapalina. Při zasažení touto kapalinou okamžitě zasažená místa omyjte vodou a mýdlem. Při zasažení očí okamžitě důkladně po dobu alespoň 10min. omyvat a neodkladně vyhledat lékaře.

Tento přístroj nesmějí obsluhovat nebo čistit osoby se sníženými tělesnými, smyslovými nebo duševními schopnostmi, resp. s nedostatečnými zkušenostmi nebo znalostmi, ledaže by byly poučeny osobou ze zákona zodpovědnou za jejich bezpečnost o bezpečné manipulaci s přístrojem. Výše uvedené osoby vyžadují při používání přístroje dozor. Tento přístroj nepatří do rukou dětem. Proto když se nepoužívá, musí být uloženy bezpečně a mimo dosah dětí.

Varování! Abyste zabránili nebezpečí požáru způsobeného zkratem, poraněním nebo poškozením výrobku, neponořujte nářadí, výměnnou baterii nebo nabíječku do kapalin a zajistěte, aby do zařízení a akumulátorů nevnikly žádné tekutiny. Korodující nebo vodivé kapaliny, jako je slaná voda, určité chemikálie a bělicí prostředky nebo výrobky, které obsahují bělidlo, mohou způsobit zkrat.

Baterie, které se delší čas nepoužívají, před použitím dobijte.

Teplota přes 50°C snižuje výkon akumulátoru. Chraňte před dlouhým přehříváním na slunci či u topení.

Pro optimální životnost je nutné akumulátory po použití plně dobít.

UPOZORNĚNÍ NA LITHIUM-IONTOVÉ BATERIE

Použití lithiium-iontových baterií

Déle nepoužívané akumulátory je nutné před použitím znovu nabít.

Teplota přes 50°C snižuje výkon akumulátoru. Chraňte před dlouhým přehříváním na slunci či u topení.

Kontakty nabíječky a akumulátoru udržujte v čistotě.

Pro optimální životnost je nutné akumulátory po použití plně dobít.

K zabezpečení dlouhé životnosti by se akumulátory měly po nabití vyjmout z nabíječky.

Při skladování akumulátoru po dobu delší než 30 dní: Akumulátor skladujte na suchém místě při teplotě nižší než 27 °C. Skladujte akumulátor při cca 30%-50% nabíjecí kapacitě. Opakujte nabíjení akumulátoru každých 6 měsíců.

Přeprava lithium-iontových baterií

Lithium-iontové baterie spadají podle zákonných ustanovení pod přepravu nebezpečného nákladu.

Přeprava těchto baterií se musí realizovat s dodržováním lokálních, vnitrostátních a mezinárodních předpisů a ustanovení.

- Spotřebitelé mohou tyto baterie bez problémů přepravovat po komunikacích.
- Komerční přeprava lithium-iontových baterií prostřednictvím přepravních firem podléhá ustanovením o přepravě nebezpečného nákladu. Přípravu k vyexpedování a samotnou přepravu smějí vykonávat jen příslušně vyškolené osoby. Na celý proces se musí odborně dohlížet.

Při přepravě baterií je třeba dodržovat následující:

- Zajistěte, aby kontakty byly chráněné a izolované, aby se zamezilo zkratům.
- Dávejte pozor na to, aby se svazek baterií v rámci balení nemohl sesmeknout.
- Poškozené a vyteklé baterie se nesmějí přepravovat.

Ohledně dalších informací se obraťte na vaši přepravní firmu.

TLAČÍTKA



- Zapnutí
- Vypnutí



- Přehrávání / Přestávka
- Nastavení zvuku (tisknout po dobu 2 sekundy)



- Následující titul (Stisknout dvakrát)
- Předcházející titul (Stisknout třikrát)
- Hlasitost
- Nastavit basy a výšky



- Přímý přístup do režimu Bluetooth™



- Audio-Link

Zapnutí:

Stiskněte tlačítko . Zazní tón a světelný pruh pulzuje, aby signalizoval, že je reproduktor zapnutý.

Reproduktor vydá signální tón a začne s automatickým hledáním zařízení Bluetooth™.

Bluetooth™-spojení

Na spojení zařízení se zařízením vhodným pro Bluetooth™, zvolte „Milwaukee M12 Jobsite Speaker“.

Po spojení vydá reproduktor signální tón a světelný pruh trvale svítí.

Při zapnutí se reproduktor spojí znovu automaticky s naposledy spojeným zařízením.

Na spojení reproduktoru s novým zařízením stiskněte tlačítko několik sekund. Reproduktor vydá signální tón a světelný pruh pulzuje. Následně zvolte „Milwaukee M12 Jobsite Speaker“ na zařízení vhodném pro Bluetooth™.

Přístroj vypnutý

Stiskněte tlačítko .

Když se reproduktor 30 minut nepoužívá, vypne se automaticky.

Nastavení zvuku

Pro manuální nastavení basů a výšek podržte stisknuté tlačítko a nastavte basy pomocí tlačítek . Stiskněte znovu tlačítko a nastavte výšky pomocí tlačítek .

Pro opuštění režimu nastavení zvuku stiskněte tlačítko a počkejte několik sekund.

Ukazatel stavu nabíti

Když bude baterie reproduktoru slabá, zazní výstražný tón baterie. Levá LED dioda světelného pruhu zabliká třikrát a světelný pruh zabliká jednou a pak svítí trvale. Přehrávání pokračuje.

Dříve než bude baterie úplně vybitá, zazní třikrát výstražný tón baterie. Levá LED dioda světelného pruhu zabliká třikrát a reproduktor se vypne.

Audio-Link

Pomocí funkce Audio-Link můžete navzájem spojit více reproduktorů. První reproduktor (Master) řídí ostatní reproduktory (Slaves). Slaves nemohou ovládat Master. Nastavení na Master (hlasitost, přehrávání, přestávka, titul) mají vliv na všechny připojené reproduktory. Nastavení na Slaves nemají žádný vliv na ostatní reproduktory.

Všechny reproduktory se mohou ovládat prostřednictvím stejného zařízení vhodného pro Bluetooth™.

- Zapněte první reproduktor (Master) a stiskněte tlačítko . Zazní tón a světelný pruh zabliká jednou a pak svítí trvale.
 - Zapněte druhý reproduktor (Slave) a stiskněte tlačítko . Zazní tón. Světelný pruh signalizuje hlasitost reproduktoru Master.
 - Zopakujte krok 2 pro každý další reproduktor.
- Pro odpojení spojení k reproduktoru Slave stiskněte tlačítko nebo vypněte reproduktor.

Pro ukončení audio spojení pro všechny reproduktory stiskněte tlačítko na reproduktoru Master nebo vypněte reproduktor.

Výrobní nastavení

Tlačítko podržte stisknuté, dokud reproduktor nevydá signální tón a světelný pruh nezačne pulzovat. Reproduktor nespojuje se zařízením.

Tři tlačítka / / současně zablikají na 5 sekund. Reproduktor se resetuje na výrobní nastavení.

PŘÍCHOZÍ HOVORY

Příchozí hovory jsou ztlumeny a přehrávání hudby je pozastaveno.

Po ukončení hovoru se přehrávání hudby obnoví.

ÚDRŽBA

Používat výhradně příslušenství Milwaukee a náhradní díly Milwaukee. Díly jejichž výměny nebyla popsána, nechte vyměnit v autorizovaném servisu (viz „Záruky / Seznam servisních míst“).

V případě potřeby si můžete v servisním centru pro zákazníky nebo přímo od firmy Techtronic Industries GmbH, Max-Eyth-Straße 10, 71364 Winnenden, Německo vyžádat schematický náčrt jednotlivých dílů přístroje, když uvedete typ přístroje a šestimístní číslo na výkonovém štítku.

SYMBOLY



Před uvedením do provozu si pečlivě přečtěte návod k použití.



POZOR! VAROVÁNÍ! NEBEZPEČÍ!



Před zahájením veškerých prací na vrtacím šroubováku vyjmout výměnný akumulátor.



Zařízení lze používat jen ve vnitřních prostorách, nepoužívat v dešti.



Akumulátory nevhazujte do ohně.



Nenabíjejte poškozené akumulátory, ihned je nahraďte!



Nenabíjejte poškozené akumulátory, ihned je nahraďte!



Třída ochrany III



Odpadní baterie a odpadní elektrická a elektronická zařízení se nesmějí likvidovat společně s domovním odpadem. Odpadní baterie a odpadní elektrická a elektronická zařízení je nutné sbírat a likvidovat odděleně.

Před likvidací odstraňte ze zařízení odpadní baterie, odpadní akumulátory a osvětlovací prostředky. Informujte se na místních úřadech nebo u vašeho odborného prodejce ohledně recyklačních dvorů a sběrných míst.

Podle místních ustanovení mohou maloobchodní prodejci být povinni bezplatně odebrat zpět odpadní baterie a odpadní elektrická a elektronická zařízení. Opětovným použitím a recyklací vašich odpadních baterií a vašich odpadních elektrických a elektronických zařízení přispíváte ke snížení potřeby surovin. Odpadní baterie (především lithium-iontové baterie), odpadní elektrická a elektronická zařízení obsahují cenné, opětovně použitelné materiály, které při ekologické likvidaci nemohou mít negativní účinky na životní prostředí a vaše zdraví. Před likvidací pokud možno vymažte na vašem odpadním přístroji existující osobní údaje.

V

Napětí



Stejnoseměrný proud



Značka shody v Evropě



Britská značka shody



Značka shody na Ukrajině



Euroasijská značka shody

TECHNICKÉ ÚDAJE	M12 SPEJSG2
Typ	Reproduktor podporujúci Bluetooth
Napätie batérie	12 V
hudobný výkon max.	10 h
USB izhodna napetost	30 W
vstup Bluetooth	5 V --- / 3 A
minimálny dosah prenosu	60 m
Hmotnosť bez aku	0,86 kg
Verzia Bluetooth™	5.3
Frekvenčné pásmo (frekvenčné pásma) Bluetooth™	2402 MHz – 2480 MHz
Maximálny vysokofrekvenčný výkon v prenesenom frekvenčnom pásme (frekvenčných pásmach)	+4 dBm
Odporúčaná okolitá teplota pri práci	-18...+50 °C
Odporúčané typy akupaku	M12B...; M12HB...
Odporúčané nabíjačky	C12C, M12C4, M12-18...

VAROVANIE! Prečítajte si všetky výstražné upozornenia, pokyny, znáznenia a špecifikácie pre toto elektrické náradie. Zanedbanie pri dodržiavaní výstražných upozornení a pokynov uvedených v nasledujúcom texte môže mať za následok zásah elektrickým prúdom, spôsobíť požiar a/alebo ťažké poranenie. **Tieto Výstražné upozornenia a bezpečnostné pokyny starostlivo uschovajte na budúce použitie.**

BEZPEČNOSTNÉ PREDPISY PRE REPRODUKTOR PODPORUJÚCI BLUETOOTH

Prístroj nikdy neatrávajte, nerozoberajte alebo iným spôsobom nemeniť. Prístroj nepoužívať v blízkosti vody. Čistiť len suchou handrou. Niektoré čistiace prostriedky poškodzujú plasty alebo iné izolované časti. Prístroj udržiavajte v čistote a suchu, bez oleja a masla.

Servisné práce smie vykonávať iba zodpovedajúco kvalifikovaný personál. Prístroj nestavajte do blízkosti zdrojov tepla.

Na prístroj nedávajte nestávajúce otvorený plameň ako napr. sviečky. Prístroj nesmie byť vystavený kvapkajúcej alebo striekajúcej vode. Na prístroj sa nesmú stavať žiadne nádoby s kvapalinou ako napr. vazy. Prístroj nestavajte do zatvorených regálov alebo skriň bez dostatočného vetrania.

Na prístroj nestrupajte. Pred každou prácou na stroji výmenný akumulátor vyťahnuť. Reproduktor nevesajte na miestach, ktoré nie sú dostatočne stabilné, aby uniesli hmotnosť reproduktora. Reproduktor počas prevádzky nekladte s prednou stranou nadol.

POUŽITIE PODĽA PREDPISOV

Reproduktor podporujúci Bluetooth™ slúži na reprodukovanie audiosignálov z pripojených audiopristrojov. Pripojené prístroje sa dajú nabíjať cez USB prípojku. Tento prístroj sa smie používať iba na určený účel.

AKUMULÁTORY

Opotrebované výmenné akumulátory nezahadzujte do ohňa alebo medzi domový odpad. Milwaukee ponúka likvidáciu starých výmenných akumulátorov, ktorá je v súlade s ochranou životného prostredia; informujte sa u Vášho predajcu.

Výmenné akumulátory neskladovať spolu s kovovými predmetmi (nebezpečnosť skratu).

Akumulátory iných systémov týmto zariadením nenabíjajte. **POZOR!**

Nebezpečenstvo výbuchu, keď bude batéria nahradená nesprávnym typom batérie;

- extrémne vysoké alebo nízke teploty, ktorým môže byť batéria vystavená počas používania, uskladnenia alebo prepravy,
- nižší tlak vzduchu vo väčšej výške,
- výmena batérie za nesprávny typ, ktorý môže obísť zabezpečenie (napr. pri niektorých typoch lítiových batérií),
- likvidácia batérie v ohni alebo v horúcej peci, príp. mechanickej prítlačie alebo rozrezanie batérie,
- ponechanie batérie v prostredí s extrémne vysokými teplotami, ktoré môžu viesť k výbuchu alebo úniku horľavých kvapalín alebo plynov,
- batéria vystavená extrémne nízkemu tlaku vzduchu, ktorý môže viesť k výbuchu alebo úniku horľavých kvapalín alebo plynov.

Akumulátory a nabíjačky nikdy otvárajte a skladujte ich iba v suchých miestnostiach. Chránite pred vlhkosťou.

Pri extrémnych záťažach alebo extrémnych teplotách môže dôjsť k vytekaniu batérovej tekutiny z poškodeného výmenného akumulátora. Ak dôjde ku kontaktu pokožky s roztokom, postihnuté miesto umyť vodou a mydlom. Ak sa roztok dostane do očí, okamžite ich dôkladne vypláchnuť po dobu min. 10 min a bezodkladne vyhľadať lekára.

Tento prístroj nesmú obsluhovať alebo čistiť osoby so zníženými telesnými, zmyslovými alebo duševnými schopnosťami príp. nedostatočnými skúsenosťami alebo znalosťami, jedine ako boli osobou zo zákona zodpovednou za ich bezpečnosť poučené o bezpečnej manipulácii s prístrojom. Vyššie uvedené osoby si vyžadujú pri používaní prístroja dozor. Tento prístroj nepatrí do rúk deťom. Preto ak sa nepoužíva, musí byť odložený bezpečne a mimo dosahu detí.

Varovanie! Aby ste zabránili nebezpečenstvu požiaru spôsobeného skratom, poraneniam alebo poškodeniam výrobku, neponárajte náradie, výmennú batériu alebo nabíjačku do kvapalín a postarajte sa o to, aby do zariadení a akumulátorov nevnikli žiadne tekutiny. Korodujúce alebo vodivé kvapaliny, ako je slaná voda, určité chemikálie a bieliace prostriedky alebo výrobky, ktoré obsahujú bielicidlo, môžu spôsobiť skrat. Dlhší čas nepoužívané výmenné batérie pred použitím dobieť.

Teplota vyššia ako 50°C znižuje výkon akumulátora. Zabráňte dlhšiemu ohriatiu slinkom alebo kúrením.

Pre optimálnu životnosť je nutné akumulátory po použití plne dobiť.

UPOZORNENIE NA LÍTIUM-IÓNOVÉ BATÉRIE

Použitie lítium-iónových batérií
Dlhší čas nepoužívané akumulátory pred použitím nabíť.

Teplota vyššia ako 50°C znižuje výkon akumulátora. Zabráňte dlhšiemu ohriatiu slinkom alebo kúrením.

Pripájacie kontakty na nabíjacom zariadení a výmennom akumulátore udržiavať čisté.

Pre optimálnu životnosť je nutné akumulátory po použití plne dobiť.

K zabezpečeniu dlhej životnosti by sa akumulátory mali po nabití vybrať z nabíjačky.

Pri skladovaní akumulátora po dobu dlhšiu než 30 dní. Akumulátor skladujte na suchom mieste pri teplote nižšej ako 27 °C. Skladujte akumulátor pri cca 30%-50% nabíjacej kapacity. Opakujte nabíjanie akumulátora každých 6 mesiacov.

Preprava lítium-iónových batérií

Lítiovo-iónové batérie podľa zákonných ustanovení spadajú pod prepravu nebezpečného nákladu.











Preprava týchto batérií sa musí realizovať s dodržiavaním lokálnych, vnútroštátnych a medzinárodných predpisov a ustanovení.

- Spotrebiteľia môžu tieto batérie bez problémov prepravovať po cestách.
- Komerčná preprava lítiovo-iónových batérií prostredníctvom špedičných firiem podlieha ustanoveniam o preprave nebezpečného nákladu. Pripravu k vyxpedovaniu a samotnú prepravu smú vykonávať iba adekvátne vyškolené osoby. Na celý proces sa musí odborné dohliadať.

- Pri preprave batérií treba dodržiavať nasledovné:
- Zabezpečte, aby boli kontakty chránené a izolované, aby sa zamedzilo skratom.
 - Dávajte pozor na to, aby sa zväzok batérií v rámci balenia nemohol zošmyknúť.
 - Poškodené a vytečené batérie sa nesmú prepravovať.

Kvôli ďalším informáciám sa obráťte na vašu špedičnú firmu.

TLAČIDLÁ

-  • Zapnutie
-  • Vypnutie
-  • Prehrávanie / Prestávka
-  • Nastavenie zvuku (stlačiť 2 sekundy)
-  • Nasledujúci titul (Stlačiť dvakrát)
-  • Predchádzajúci titul (Stlačiť trikrát)
-  • Hlasitosť
-  • Nastaviť basy a výšky
-  • Priamy prístup na režim Bluetooth™
-  • Audio-Link

Zapnutie:
Stlačte tlačidlo . Zaznie tón a svetelný pruh pulzuje, aby signalizoval, že je reproduktor zapnutý.

Reproduktor vydá signálny tón a začne s automatickým hľadaním zariadenia Bluetooth™.

Bluetooth™-spojenie

Na spojenie zariadenia so zariadením vhodným pre Bluetooth™, zvolte „Milwaukee M12 Jobsite Speaker“.







Po spojení vydá reproduktor signálny tón a svetelný pruh trvalo svieti. Pri zapnutí sa reproduktor spojí znova automaticky s naposledy spojeným zariadením.

Na spojenie reproduktora s novým zariadením stlačte tlačidlo  niekoľko sekúnd. Reproduktor vydá signálny tón a svetelný pruh pulzuje. Následne zvolte „Milwaukee M12 Jobsite Speaker“ na zariadení vhodnom pre Bluetooth™.

Prístroj vyp

Stlačte tlačidlo . Ak sa reproduktor 30 minút nepoužíva, vypne sa automaticky.

Nastavenie zvuku

Na manuálne nastavenie basov a výšok podržte stlačené tlačidlo . Nastavte basy pomocou tlačidiel  a . Stlačte znova tlačidlo  a nastavte výšky pomocou tlačidiel  a .

Na opustenie režimu nastavenia zvuku stlačte tlačidlo  a počkajte niekoľko sekúnd.

Ukazovateľ stavu nabitia



Keď batéria reproduktora bude slabá, zaznie výstražný tón batérie. Ľavá LED dióda svetelného pruhu zabliká trikrát a svetelný pruh zabliká raz a svieti potom trvalo. Prehrávanie pokračuje.

Skôr ako bude batéria úplne vybitá, zaznie trikrát výstražný tón batérie. Ľavá LED dióda svetelného pruhu zabliká trikrát a reproduktor sa vypne.

Audio-Link

Pomocou funkcie Audio-Link môžete navzájom spojiť viaceré reproduktory. Prvý reproduktor (Master) riadi ostatné reproduktory (Slaves). Slaves nemôžu ovládať Master. Nastavenia na Master (hlasitosť, prehrávanie, prestávka, titul) majú vplyv na všetky pripojené reproduktory. Nastavenia na Slaves nemajú žiadny vplyv na ostatné reproduktory.

Všetky reproduktory sa môžu ovládať prostredníctvom toho istého zariadenia vhodného pre Bluetooth™.



1. Zapnite na prvý reproduktor (Master) a stlačte tlačidlo . Zaznie tón a svetelný pruh zabliká raz a potom svieti trvalo.
2. Zapnite druhý reproduktor (Slave) a stlačte tlačidlo . Zaznie tón. Svetelný pruh signalizuje hlasitosť reproduktora Master.
3. Zopakujte krok 2 pre každý ďalší reproduktor.

Na odpojenie spojenia k reproduktoru Slave stlačte tlačidlo  alebo vypnite reproduktor.

Na ukončenie audio spojenia pre všetky reproduktory stlačte tlačidlo  na reproduktore Master alebo vypnite reproduktor.

Výrobné nastavenia

Tlačidlo  podržte stlačené, kým reproduktor nevydá signálny tón a svetelný pruh nezačne pulzovať. Reproduktor nespoje so zariadením.

Tri tlačidlá  /  súčasne zablikajú na 5 sekúnd. Reproduktor sa resetuje na výrobné nastavenia.

PRICHÁDZAJÚCE HOVORY

Prichádzajúce hovory sa stlmia a prehrávanie hudby sa pozastaví. Po skončení hovoru sa prehrávanie hudby obnoví.

ÚDRZBA

Používať len Milwaukee príslušenstvo a Milwaukee náhradné diely. Súčiastky bez návodu na výmenu treba dať vymeniť v jednom z Milwaukee zákaznických centier (viď brožúru Záruka/Adresy zákaznických centier).

V prípade potreby si môžete v servisnom centre pre zákazníkov alebo priamo od firmy Techtronic Industries GmbH, Max-Eyth-Straße 10, 71364 Winnenden, Nemecko, vyžiadať schematický náčrt jednotlivých dielov prístroja pri uvedení typu prístroja a šesťmiestneho čísla na výkonovom štítku.

SYMBOLY

-  Pred uvedením do prevádzky si starostlivo prečítajte návod na používanie.
-  **POZOR! VAROVANIE! NEBEZPEČENSTVO!**
-  Pred každou prácou na stroji výmenný akumulátor vyťahnuť.
-  Prístroj je určený na použitie v krytých priestoroch, prístroj nevystavujte dažďu.
-  Použité akumulátory nehádzat do ohna.
-  Poškodený výmenný akumulátor nenabíjať a ihneď ho vymeniť.

	Zaščitni razred III
	Použité batérie a odpad z elektrických a elektronických zariadení sa nesmie likvidovať spolu s domovým odpadom. Použité batérie a odpad z elektrických a elektronických zariadení treba zbierať a likvidovať oddelene. Pred likvidáciou odstráňte zo zariadení použité batérie, použité akumulátory a osvetľovacie prostriedky. Informujte sa pri miestnych úradoch alebo u vášho odborného predajcu ohľadom recyklačných dvorov a zberných miest. Podľa miestnych ustanovení môžu maloobchodní predajcovia byť povinní bezplatne zobrať späť použité batérie a odpad z elektrických a elektronických zariadení. Opätovným použitím a recykľáciou vašich použitých batérií a vášho odpadu z elektrických a elektronických zariadení prispievate k zníženiu potreby surovín. Použité batérie (predovšetkým lítium-iónové batérie), odpad z elektrických a elektronických zariadení obsahuje cenné, opätovne použiteľné materiály, ktoré pri ekologickej likvidácii nemôžu mať negatívne účinky na životné prostredie a vaše zdravie. Pred likvidáciou podľa možnosti vymažte na vašom použíťom prístroji existujúce osobné údaje.
	Napätie
	Jednosmerný prúd
	Značka zhody v Európe
	Britská značka zhody
	Značka zhody na Ukrajine
	Euroázijská značka zhody

DANE TECHNICZNE	M12 SPEJSG2
Typ	Głośnik Bluetooth
Napięcie akumulatora	12 V
Moc muzyczna maks.	10 h
Napięcie wyjściowe USB	30 W
Wejście Bluetooth	5 V ± / 3 A
Minimalny zasięg przenoszenia	60 m
CieŜar bez akumulatorom	0,86 kg
Wersja Bluetooth™	5.3
Pasma (pasma) częstotliwości Bluetooth™	2402 MHz – 2480 MHz
Maksymalna moc wysokiej częstotliwości w przesyłanym paśmie (pasmach) częstotliwości	+4 dBm
Zalecana temperatura otoczenia w trakcie pracy	-18...+50 °C
Zalecane rodzaje akumulatora	M12B...; M12HB...
Zalecane ładowarki	C12C. M12C4, M12-18...

⚠ OSTRZEŻENIE! Należy przeczytać wszystkie wskazówki bezpieczeństwa, instrukcje, opisy i specyfikacje dotyczące tego elektronarzędzia. Zaniedbania w przestrzeganiu poniŜszych wskazówek mogą spowodować poraŜenie prądem, poŜar i/lub cięŜkie obraŜenia ciała. **Należy starannie przechowywać wszystkie przepisy i wskazówki bezpieczeństwa dla dalszego zastosowania.**

WSKAZÓWKI BEZPIECZEŃSTWA DLA GŁOŚNIK BLUETOOTH

Urządzenia nie wolno rozmontowywać ani wprowadzać do niego jakichkolwiek modyfikacji.

Nie używać urządzenia w pobliŜu wody.

Czyścić wyłącznie suchą ściereczką. Niektóre środki czyszczące i rozpuszczalniki oddziałują szkodliwie na tworzywa sztuczne i inne izolowane części. Uchwyt urządzenia powinien być czysty, suchy i niezanieczyszczony olejem ani smarem.

Prace serwisowe mogą być przeprowadzane wyłącznie przez odpowiednio wykwalifikowany personel.

Nie instalować w pobliŜu jakichkolwiek źródeł ciepła.

Nie ustawiać żadnych źródeł otwartego ognia, takich jak na przykład świece, na urządzeniu.

Urządzenie nie może być naraŜone na działanie wody ściekającej kroplami ani wody rozbryzkowej. Na urządzeniu nie wolno stawiać żadnych pojemników z cieczami, takich jak na przykład wazon.

Urządzenia nie wolno ustawiać w zamkniętych regałach lub szafach bez wystarczającego obiegu powietrza wentylacyjnego.

Nie wchodzić na urządzenie

Przed przystąpieniem do jakichkolwiek prac na elektronarzędziu należy wyjąć wkładkę akumulatorową.

Aby utrzymać głośnik, nie wieszaj go w miejscach, które nie są wystarczająco stabilne.

Podczas pracy nie umieszczaj głośnika przodem skierowanym w dół.

WARUNKI UŻYTKOWANIA

Głośnik Bluetooth™ słuŜy do odtwarzania sygnałów audio z podłączonych urządzeń audio.

Podłączone urządzenia mogą być ładowane poprzez łącze USB.

Nie należy używać tego produktu w ŷaden inny sposób, niŜ ten określony jako normalny sposób użytkowania.

BATERIE AKUMULATOROWE

ZuŜytych akumulatorów nie wolno wrzucać do ognia ani traktować jako odpadów domowych. Milwaukee oferuje ekologiczną utylizację zuŜytych akumulatorów.

Nie przechowywać akumulatorów wraz z przedmiotami metalowymi (niebezpieczeństwo zwarcia).

Nie ładować przy pomocy tych ładowarek akumulatorów innych systemów.

UWAGA!

Ryzyko wybuchu w przypadku wymiany akumulatora na akumulator niewłaściwego typu;

- skrajnie wysoka lub niska temperatura, na którą akumulator może być naraŜony podczas użytkowania, przechowywania lub transportu,
- niskie ciśnienie powietrza na duŜej wysokości,
- wymiana akumulatora na akumulator niewłaściwego typu, który może ominąć zabezpieczenie (np. niektóre typy baterii litowych),
- utylizacja akumulatora w ogniu lub w gorącym piecu, bądź mechaniczne zgniecenie lub przecięcie akumulatora,
- pozostawienie akumulatora w środowisku o skrajnie wysokiej temperaturze, który może spowodować wybuch lub wyciek palnych cieczy lub gazów,
- akumulator, który jest naraŜony na skrajnie niskie ciśnienie powietrza, które może spowodować wybuch lub wyciek łatwopalnych cieczy lub gazów.

Nigdy nie należy otwierać akumulatorów i ładowarek; należy je przechowywać jedynie w suchych pomieszczeniach. Chronić przed wilgocią.

W skrajnych warunkach temperaturowych lub przy bardzo duŜym obciąŜeniu może dochodzić do wycieku kwasu akumulatorowego z uszkodzonych baterii akumulatorowych. W przypadku kontaktu z kwasem akumulatorowym należy natychmiast przemyć miejsce kontaktu wodą z mydłem. W przypadku kontaktu z oczami należy dokładnie przepłukiwać oczy przynajmniej przez 10 minut i zwrócić się natychmiast o pomoc medyczną.

Urządzenie to nie może być obsługiwane ani teŜ czyszczone przez osoby, które posiadają ograniczone fizyczne, sensoryczne lub umysłowe zdolności wzgl. nie dysponują dostatecznym doświadczeniem, chyba ŷe zostały one poinstruowane przez osobę prawnie odpowiedzialną za bezpieczeństwo w zakresie bezpiecznego obchodzenia się z urządzeniem. WyŜej wymienione osoby należy nadzorować podczas użytkowania urządzenia. Urządzenie to nie może dostać się do rąk dzieci. Dlatego teŜ, gdy nie jest ono używane, należy je bezpiecznie przechowywać w miejscu niedostępnym dla dzieci.

OstrzeŜenie! Aby uniknąć niebezpieczeństwa poŜaru, obraŜen lub uszkodzeń produktu na skutek zwarcia, nie wolno zanurzać narzędzia, akumulatora wymiennego ani ładowarki w cieczach i należy zatroszczyć się o to, aby do urządzeń i akumulatorów nie dostały się ŷadne ciecze. Zwarcie spowodować mogą korodujące lub przewodzące ciecze, takie jak woda morska, określone chemikalia i wybielacze lub produkty zawierające wybielacze.

Akumulatory nieuŜywane przez duŜszy czas przed uŜyciem należy doładować.

W temperaturze powyŜej 50°C następuje spadek osiągowo akumulatorowej. Unikaj długotrwałego wystawienia na oddziaływanie ciepła lub promieni słonecznych (niebezpieczeństwo przegrzania).

Dla zapewnienia optymalnej ŷywotności akumulatory po uŜyciu należy naładować do pełnej pojemności.

WSKAZÓWKI DLA AKUMULATORÓW LITOWO-JONOWYCH

Użytkowanie akumulatorów litowo-jonowych

Akumulatory, które nie były przez dłuższy czas użytkowane, należy przed użyciem naładować.

W temperaturze powyżej 50°C następuje spadek osiągniętych akumulatorowej. Unikaj długotrwałego wystawienia na oddziaływanie ciepła lub promieni słonecznych (niebezpieczeństwo przegrzania).

Styki ładowarek i wkładek akumulatorowych należy utrzymywać w czystości

Dla zapewnienia optymalnej żywotności akumulatory po użyciu należy naładować do pełnej pojemności.

Aby zapewnić jak najdłuższą żywotność akumulatorów, po zakończeniu ładowania należy odłączać je od ładowarki.

W przypadku składowania akumulatorów dłużej aniżeli 30 dni: Akumulator należy przechowywać w suchym miejscu, w temperaturze poniżej 27°C.

Przechowywać je w stanie naładowanym do ok. 30% - 50%. Ładować je ponownie co 6 miesięcy.

Transport akumulatorów litowo-jonowych

Akumulatory litowo-jonowe podlegają ustawowym przepisom dotyczącym transportu towarów niebezpiecznych.

Transport tych akumulatorów winien odbywać się przy przestrzeganiu lokalnych, krajowych i międzynarodowych rozporządzeń i przepisów.

- Odbiorcom nie wolno transportować tych akumulatorów po drogach o tak po prostu.
- Komercyjny transport akumulatorów litowo-jonowych przez przedsiębiorstwa spedycyjne podlega przepisom dotyczącym transportu towarów niebezpiecznych. Przygotowania do wysyłki oraz transport mogą być wykonywane wyłącznie przez odpowiednio przeszkolone osoby. Cały proces winien odbywać się pod fachowym nadzorem.

W czasie transportu akumulatorów należy przestrzegać następujących punktów:

- Celem uniknięcia zwarć należy upewnić się, że zestyki są zabezpieczone i zaizolowane.
- Zwracać uwagę na to, aby zespół akumulatorów nie mógł się przemieszczać we wnętrzu opakowania.
- Nie wolno transportować akumulatorów uszkodzonych lub z wyciekającym z elektrolitem.

Odnosnie dalszych wskazówek należy zwrócić się do swojego przedsiębiorstwa spedycyjnego.

PRZYCISKI



- Włączanie
- Wylączenie



- Odtwarzanie / Pauza
- Ustawienie dźwięku (naciśnij i przytrzymaj przez 2 sekundy)



- Następny utwór (naciśnij dwa razy)
- Poprzedni utwór (naciśnij trzy razy)
- Głośność
- Regulacja tonów niskich i wysokich



- Bezpośredni dostęp do trybu Bluetooth™



- Audio Link

Załączanie:

Naciśnij przycisk . Rozlegnie się sygnał dźwiękowy, a pasek świetlny zacznie pulsować, wskazując, że głośnik jest włączony.

Głośnik wyemituje sygnał dźwiękowy i rozpocznie automatyczne wyszukiwanie urządzenia Bluetooth™.

Parowanie Bluetooth™

Aby sparować urządzenie z głośnikiem, wybierz na urządzeniu obsługującym Bluetooth™ „Milwaukee M12 Jobsite Speaker”.

Po sparowaniu głośnik wyemituje sygnał dźwiękowy, a pasek świetlny zaświeci się światłem ciągłym.

Po włączeniu głośnik automatycznie połączy się ponownie z ostatnio sparowanym urządzeniem.

Aby sparować głośnik z nowym urządzeniem, naciśnij i przytrzymaj przez kilka sekund przycisk . Głośnik wyemituje sygnał dźwiękowy, a pasek świetlny zacznie pulsować. Następnie wybierz na urządzeniu obsługującym Bluetooth™ „Milwaukee M12 Jobsite Speaker”.

Urządzenie wył.

Naciśnij przycisk .

Jeśli głośnik nie będzie używany przez 30 minut, wyłączy się automatycznie.

Regulacja dźwięku

Aby ręcznie ustawić tony niskie i wysokie, naciśnij i przytrzymaj przycisk . Ustaw basy za pomocą przycisków . Ponownie naciśnij przycisk i wyreguluj tony wysokie za pomocą przycisków .

Aby wyjść z trybu ustawień dźwięku, naciśnij przycisk lub odczekaj kilka sekund.

Wyświetlacz poziomu naładowania

Przy niskim poziomie naładowania baterii głośnika rozlegnie się sygnał ostrzegawczy. Lewa dioda LED paska świetlnego zamiga trzy razy, natomiast pasek świetlny zamiga raz, a następnie zaświeci się na stałe. Odtwarzanie będzie kontynuowane.

Przed całkowitym rozładowaniem baterii rozlegnie się trzykrotny sygnał ostrzegawczy. Lewa dioda LED paska świetlnego zamiga trzy razy, a głośnik wyłączy się.

Audio Link

Funkcja Audio Link umożliwia połączenie ze sobą kilku głośników. Pierwszy głośnik (master) steruje pozostałymi głośnikami (slaves). Urządzenia podrzędne (slave) nie mogą kontrolować urządzenia nadrzędnego (master). Ustawienia urządzenia głównego (głośność, odtwarzanie, pauza, ścieżka) będą miały wpływ na wszystkie podłączone głośniki. Ustawienia na głośnikach podrzędnych nie mają wpływu na pozostałe głośniki.

Jedno urządzenie obsługujące technologię Bluetooth™ umożliwia sterowanie wszystkimi głośnikami.

1. Włącz pierwszy głośnik (master) i naciśnij przycisk . Rozlegnie się sygnał dźwiękowy, a pasek świetlny zamiga raz, a następnie zaświeci się na stałe.
2. Włącz drugi głośnik (slave) i naciśnij przycisk . Rozlegnie się sygnał dźwiękowy. Pasek świetlny wskazuje głośność głośnika nadrzędnego (master).
3. Powtórz krok 2 dla każdego dodatkowego głośnika.

Aby odłączyć głośnik podrzędny (slave), naciśnij przycisk lub wyłącz głośnik.

Aby zakończyć połączenie audio dla wszystkich głośników, naciśnij przycisk na głośniku nadrzędnym (master) lub wyłącz głośnik.

Ustawienia fabryczne

Naciśnij i przytrzymaj przycisk , aż głośnik wyemituje sygnał dźwiękowy, a pasek świetlny zacznie pulsować. Nie podłączaj głośnika do urządzenia.

Naciśnij jednocześnie trzy przyciski / / i przytrzymaj je przez 5 sekund. Głośnik zostanie zresetowany do ustawień fabrycznych.

POŁĄCZENIA PRZYCHODZĄCE

Połączenia przychodzące są wyciszane, a odtwarzanie muzyki wstrzymywane.

Po zakończeniu połączenia odtwarzanie muzyki zostanie wznowione.

UTRZYMANIE I KONSERWACJA

Używać tylko i wyłącznie wyposażenia dodatkowego Milwaukee i części zamiennych Milwaukee. Gdyby trzeba było wymienić części, które nie zostały opisane, należy skontaktować się z przedstawicielem serwisu Milwaukee (patrz wykaz adresów punktów usługowych/gwarancyjnych).

W razie potrzeby można zamówić rysunek urządzenia w rozłożeniu na części podając typ maszyny oraz sześciopozycyjny numer na tabliczce znamionowej w Punkcie Obsługi Klienta lub bezpośrednio w firmie Techtronic Industries GmbH, Max-Eyth-Straße 10, 71364 Winnenden, Germany.

SYMBOLY



Przed uruchomieniem należy starannie przeczytać instrukcję użytkownika.



UWAGA! OSTRZEŻENIE! NIEBEZPIECZEŃSTWO!



Przed przystąpieniem do jakichkolwiek prac na elektronarzędziu należy wyjąć wkładkę akumulatorową.



GRAFIKAHAUS Urządzenie można stosować tylko w pomieszczeniach zamkniętych. Nie wystawiać na deszcz.



Zużytych akumulatorów nie wrzucać do ognia.



Nie wolno ładować uszkodzonych wkładek akumulatorowych. Uszkodzone wkładki należy niezwłocznie wymienić.



Klasa ochronności III



Zużyte baterie oraz zużyty sprzęt elektryczny i elektroniczny nie może być usuwany razem z odpadami pochodzącymi z gospodarstw domowych. Zużyte baterie oraz zużyty sprzęt elektryczny i elektroniczny należy gromadzić i usuwać oddzielnie. Przed utylizacją należy usunąć z urządzeń zużyte baterie, zużyte akumulatory oraz źródła światła. Proszę zasięgnąć informacji o centrach recyklingowych i punktach zbiorczych u władz lokalnych lub u wyspecjalizowanego dostawcy. W zależności od lokalnych przepisów, sprzedawcy odbioru zużytego sprzętu elektrycznego i elektronicznego. Poprzez ponowne wykorzystanie i recykling zużytych baterii oraz zużytego sprzętu elektrycznego i elektronicznego pomagamy zmniejszać zapotrzebowanie na surowce. Zużyte baterie (zwłaszcza baterie litowo-jonowe) oraz zużyty sprzęt elektryczny i elektroniczny zawierają cenne materiały nadające się do recyklingu, które mogą mieć negatywny wpływ na środowisko naturalne i zdrowie użytkownika, jeśli nie zostaną zutylizowane w sposób przyjazny dla środowiska. Przed utylizacją zużytego sprzętu należy usunąć wszelkie zamieszczone na nim dane osobowe.

V

Napięcie



Prąd stały



Europejski znak zgodności



Brytyjski znak potwierdzający zgodność



Ukraiński Certyfikat Zgodności

Znak zgodności EurAsian

MŰSZAKI ADATOK	M12 SPEJSG2
Felépítés	Bluetooth hangszóró
Akkumulátor feszültség	12 V
Zenei teljesítmény max.	10 h
USB kimeneti feszültség	30 W
Bluetooth bemenet	5 V --- / 3 A
Minimális átviteli tartomány	60 m
Súly hálózati csereakkumulátorral	0,86 kg
Bluetooth™-verzió	5.3
Bluetooth™-frekvenciasáv (frekvenciasávok)	2402 MHz – 2480 MHz
Maximális nagyfrekvenciájú teljesítmény az átvitt frekvenciasávban (frekvenciasávok)	+4 dBm
Ajánlott környezeti hőmérséklet munkavégzésnél	-18...+50 °C
Ajánlott akkutípusok	M12B...; M12HB...
Ajánlott töltőkészülékek	C12C, M12C4, M12-18...

FIGYELMEZTETÉS! Olvassa el az elektromos kéziszerszáma vonatkozó összes biztonsági útmutatást, utasítást, ábrát és specifikációt. A következőkben leírt utasítások betartásának elmulasztása áramütésekhez, tűzhöz és/vagy súlyos testi sérülésekhez vezethet. **Kérjük a későbbi használatra gondosan őrizze meg ezeket az előírásokat.**

BIZTONSÁGI ÚTMUTATÁSOK BLUETOOTH HANGSZÓRÓ

Soha ne szerelje, vagy módosítsa a készüléket.

Ne használja a készüléket víz mellett.

Száraz ruhával tisztítsa. Néhány tisztítószer árt hat a műanyagoknak és más szigetelt résznek. Tartsa a készülék fogantyúját tisztán, olaj- és zsímentesen.

Szervizmunkálatokat csak megfelelő szakképzettségű személyek végezhetnek.

Ne használja hő közelében.

Tilos nyílt lángot, pl. gyertyákat a készülékre állítani.

A készüléket nem szabad csepp- vagy freccsenő víznek kitenni. A készülékre nem szabad folyadékokat tartalmazó edényeket, pl. vázakat állítani.

A készüléket nem szabad elegendő szellőzés nélküli zárt polcokra vagy szekrényekbe állítani.

A készülékre lépni tilos.

Karbantartás, javítás, tisztítás, stb. előtt az akkumulátort ki kell venni a készülékből.

A hangszórót ne akassza olyan helyre, ami nem elég stabil ahhoz, hogy megtartsa a hangszóró súlyát.

Üzemelés közben ne állítsa fel a hangszórót úgy, hogy az elülső oldala lefelé mutasson.

RENDELTESSZERŰ HASZNÁLAT

A Bluetooth™ hangszóró a csatlakoztatott audio eszközök audio jeleinek lejátszására szolgál.

Az USB csatlakozón keresztül tölthető a csatlakoztatott készülékek.

Az eszközt csak a megadottak szerint, rendeltetészerűen szabad használni.

AKKUK

A használt akkumulátort ne dobja tűzbe vagy a háztartási szemétkébe. Tájékozódjon a szakszerű megsemmisítés helyi lehetőségeiről.

Az akkumulátort ne tárolja együtt fém tárgyakkal. (Rövidzárlat veszélye).

Ne használjon más rendszerbe tartozó töltőt.

FIGYELEM!

Robbanásveszély, ha az akkut nem megfelelő típusúra cserélik;

- rendkívül magas vagy alacsony hőmérsékletek, melyeknek az akku a használat, a tárolás vagy a szállítás közben ki lehet téve,
- alacsony légnyomás nagy magasságban,
- egy akku nem megfelelő típusúra cserélése, mely meg tud kerülni egy biztosítékot (pl. néhány lítiumelem-típus),
- az akku ártalmatlanítása tűzben vagy forró kályhában, vagy az akku mechanikus összenyomása vagy szétvágása,
- az akku rendkívül magas hőmérsékletű helyen hagyása, ami robbanásához vagy éghető folyadékok vagy gázok szivárgásához vezethet,
- olyan akku, mely rendkívül alacsony légnyomásnak van kitéve, ami robbanásához vagy éghető folyadékok vagy gázok szivárgásához vezethet.

Az akkukat és a töltőket soha nem szabad felnyitni, és kizárólag száraz helyen szabad tárolni. Nedvességtől óvni kell.

Akkumulátor sav folyhat a sérült akkumulátorból extrém terhelés alatt, vagy extrém hő miatt. Ha az akkumulátor sav a bőrére kerül azonnal mossa meg szappanos vízzel. Szembe kerülés esetén folyóvízzel alatt tartsa a szemét minimum 10 percig és azonnal forduljon orvoshoz.

A készüléket nem kezelhetik vagy tisztíthatják csökkent testi, érzékszervi vagy szellemi képességű, ill. hiányos tapasztalatokkal vagy ismeretekkel rendelkező személyek, kivéve, ha egy törvényileg a biztonságukért felelős személy eligazításban részesítette őket a készülék biztonságos használatáról. A fentvezetett személyeket felügyelni kell a készülék használatakor. A készülék nem gyermekek kezébe való. Ezért ha nem használják, akkor biztonságosan, gyermekek elől elzárva kell tárolni.

Figyelmeztetés! A rövidzárlat általi tűz, sérülések vagy termékárusodások veszélye elkerülésére ne merítse a szerszámot, a cserélhető akkut vagy a töltőkészüléket folyadékokba, és gondoskodjon arról, hogy ne hatoljanak folyadékok a készülékekbe és az akkukba. A korrozív hatású vagy vezetőképes folyadékok, mint pl. a sós víz, bizonyos vegyi anyagok, fehérítők vagy fehérítő tartalmú termékek, rövidzárlatot okozhatnak.

A hosszabb ideig nem használt csereakkumulátorokat használat előtt fel kell tölteni.

50°C feletti hőmérsékletnél csökkenhet az akkumulátor teljesítménye. Kerülni kell a túlzottan meleg helyen vagy napon történő hosszabb idejű tárolást.

Az optimális élettartam érdekében használat után az akkukat teljesen fel kell tölteni.

LI-ION AKKUKRA VONATKOZÓ ÚTMUTATÁSOK

Li-ion akku használata

A hosszabb ideig üzemben kívül lévő akkumulátort használat előtt ismételtelen fel kell tölteni.

50°C feletti hőmérsékletnél csökkenhet az akkumulátor teljesítménye. Kerülni kell a túlzottan meleg helyen vagy napon történő hosszabb idejű tárolást.

A töltő és az akkumulátor csatlakozóit mindig tisztán kell tartani.

Az optimális élettartam érdekében használat után az akkukat teljesen fel kell tölteni.

A lehetőleg hosszú élettartamhoz az akkukat feltöltés után ki kell venni a töltőkészülekből.

Az akku 30 napot meghaladó tárolása esetén: Az akkumulátort száraz helyen, 27 °C alatti hőmérsékleten tárolja. Az akkut kb. 30-50%-os töltöttségi állapotban kell tárolni. Az akkut 6 havonta újra fel kell tölteni.

Li-ion akku szállítása

A lítium-ion akku a veszélyes áruk szállítására vonatkozó törvényi rendelkezések hatálya alá tartoznak.

Az ilyen akku szállításának a helyi, országos és nemzetközi előírások és rendelkezések betartása mellett kell történnie.

- A fogyasztók minden további nélkül szállíthatják az ilyen akkukat közúton.
- A lítium-ion akku szállítmányozási vállalatok általi kereskedelmi célú szállítására a veszélyes áruk szállítására vonatkozó rendelkezések érvényesek. A kiszállítás előkészítését és a szállítást kizárólag megfelelő képzettségű személyek végezhetik. A teljes folyamatnak szakmai felügyelet alatt kell történnie.

A következő pontokat kell figyelembe venni akku szállításakor:

- Biztosítsa, hogy a rövidzárlatok elkerülése érdekében az érintkezők védve és szigetelve legyenek.
- Ügyeljen arra, hogy az akkucsomag ne tudjon elcsúszni a csomagoláson belül.
- Tilos sérült vagy kifolyt akkukat szállítani.

További útmutatásokért forduljon szállítványozási vállalatához.

NYOMÓGOMBOK



- Bekapcsolás
- Kikapcsolás



- Lejátszás / Szünet
- Hangzásbeállítás (2 másodperc kell nyomni)



- Következő szám (nyomd meg kétszer)
- Előző szám (háromszor nyomja meg)
- Hangerő
- Basszus és magas beállítás



- Közvetlen hozzáférés a Bluetooth™ üzemmódhoz



- Audio-Link

Bekapcsolás:

Nyomja meg a gombot. Felhangzik egy hang, és a világító sáv pulzál annak kijelzésére, hogy a hangszóró be van kapcsolva.

A hangszóró jelzőhangot ad ki, és automatikusan megkezdni a Bluetooth™ eszközök keresését.

Bluetooth™-párosítás

Egy adott eszköz a hangszóróval való párosításához a Bluetooth™-képes eszközön válassza ki a „Milwaukee M12 Jobsite Speaker” lehetőséget.

A párosítást követően a hangszóró jelzőhangot ad ki, és a világító sáv folyamatosan világít.

Bekapcsoláskor a hangszóró automatikusan ismét kapcsolódik az utoljára párosított eszközhöz.

A hangszóró új eszközzel való párosításához néhány másodpercig nyomja meg a gombot. A hangszóró jelzőhangot ad ki, és a világító sáv pulzál. Ezt követően válassza ki a „Milwaukee M12 Jobsite Speaker” lehetőséget a Bluetooth™-képes eszközön.

Készülék kikapcsolva

Nyomja meg a gombot.

Amennyiben a hangszórót 30 percen át nem használják, automatikusan kikapcsol.

Hangzásbeállítás

A basszus és a magas manuális beállításához tartsa nyomva a gombot. Végezze el a basszus és a magas beállítását a gombokkal. Nyomja meg újból a gombot, és a gombok segítségével állítsa be a magasat.

A hangzásbeállítási módból való kilépéshez nyomja meg a gombot, vagy várjon néhány másodpercet.

Töltöttségi állapot kijelzése

Amint a hangszóró akkumulátora merül, az akkura figyelmeztető hang hangzik fel. A világító sáv bal oldali LED-je háromszor villog, és a világító sáv egyszer villog, majd ezt követően folyamatosan világít. A lejátszás folytatódik.

Mielőtt az akku teljesen lemerül, az akkura figyelmeztető hang hangzik fel háromszor. A világító sáv bal oldali LED-je háromszor villog, és a hangszóró kikapcsol.

Audio-Link

Az Audio-Link funkcióval több hangszóró kapcsolható össze egymással. Az első (master) hangszóró vezérli a többi (slaves) hangszórót. A slave hangszórók nem tudják vezérelni a mestert. A master hangszórón végzett beállítások (hangerő, lejátszás, szünet, zeneszám) hatással vannak valamennyi csatlakoztatott hangszóróra. A slave hangszórókon végzett beállítások nincsenek hatással a többi hangszóróra.

Valamennyi hangszóró vezérelhető ugyanarról a Bluetooth™-képes eszközhöz.

1. Kapcsolja be az első (master) hangszórót, és nyomja meg a gombot. Felhangzik egy hang, és a világító sáv egyszer villog, majd folyamatosan világít.
2. Kapcsolja be a második (slave) hangszórót, és nyomja meg a gombot. Felhangzik egy hang. A világító sáv a master hangszóró hangerejét jelzi ki.

3. Ismétlje meg a 2. Lépést minden egyes hangszóró esetében.

Egy adott slave hangszóróval a kapcsolat bontásához nyomja meg a gombot, vagy kapcsolja ki a hangszórót.

Egy adott slave hangszóróval való kapcsolat bontásához nyomja meg a gombot, vagy kapcsolja ki a hangszórót.

Gyári beállítások

Tartsa nyomva a gombot addig, amíg a hangszóró jelzőhangot nem ad ki, és a világító sáv pulzálni nem kezd. Ne csatlakoztassa semmilyen eszközhöz a hangszórót.

5 másodpercig nyomja le egyszerre a / / három gombot. A hangszóró visszaáll a gyári beállításokra.

BEJÖVŐ HIVÁSOK









A bejövő hívások elnémulnak, és a zenelejátszás szünetel.

A hívás befejezése után a zenelejátszás folytatódik.

KARBANTARTÁS

Csak Milwaukee tartozékokat és Milwaukee pótalkatrészeket szabad használni. Az olyan elemeket, melyek cseréje nincs ismertetve, cseréltesse ki Milwaukee szervizzel (lásd Garancia/Ügyfélszolgálat címei kiadványt).

Igény esetén a készülékről robbantott rajz kérhető a géptípus és a teljesítménycímként található hatjegyű szám megadásával az Ön bevételvezetőjénél, vagy közvetlenül a Techtronic Industries GmbH-től a Max-Eyth-Straße 10, 71364 Winnenden, Németország címen.

	Kérjük, üzembe helyezés előtt figyelmesen olvassa el a használati utasítást.
	FIGYELEM! FIGYELMEZTETÉS! VESZÉLY!
	Karbantartás, javítás, tisztítás, stb. előtt az akkumulátort ki kell venni a készülékből.
	A készülék kizárólag zárt térben történő használatra alkalmas és semmiképpen sem szabad esőnek kitenni.
	A csereakkut tilos tűzbe dobni!
	Sérült akkumulátort nem szabad tölteni, hanem ki kell cserélni.
	Védelmi osztály III
	A hulladékelemeket, az elektromos és elektronikus berendezések hulladékait nem szabad a háztartási hulladékkal együtt ártalmatlanítani. A hulladékelemeket, az elektromos és elektronikus berendezések hulladékait elkülönítve kell gyűjteni és ártalmatlanítani. Az ártalmatlanítás előtt távolítsa el a hulladékelemeket, a hulladékkumulátorokat és az izzókat a berendezésekből. A helyi hatóságoknál vagy szakkereskedőjénél tájékozódjon a hulladékudvarokról és gyűjtőhelyekről. A helyi rendelkezésektől függően a kiskereskedők kötelesek lehetnek a hulladékelemeket, az elektromos és elektronikus berendezések hulladékait ingyenesen visszavenni. A hulladékelemek, az elektromos és elektronikus berendezések hulladékainak újrahasználatával és újrahasznosításával járuljon hozzá a nyersanyagszükséglet csökkentéséhez. A hulladékelemek (mindenekelőtt a lítium-ion elemek), az elektromos és elektronikus berendezések hulladékai értékes újrahasznosítható anyagokat tartalmaznak, melyek környezetvédelmi szempontból nem megfelelő ártalmatlanítás esetén negatív hatással lehetnek a környezetre és az Ön egészségére. Ártalmatlanítás előtt törölje a használt készüléken lévő lehetséges személyes adatokat.
	Feszültség
	Egyenáram
	Európai megfelelőségi jelölés
	Brit megfelelőségi jel
	Ukrán megfelelőségi jelölés
	Eurázsiai megfelelőségi jelzés.

TEHNIČNI PODATKI	M12 SPEJSG2
Model	Bluetooth zvočnik
Napetost baterije	12 V
Glasnost glasbe maks.	10 h
USB izhodna napetost	30 W
Bluetooth-vhod	5 V = / 3 A
Minimalno območje prenosa	60 m
Teža brez izmenljivim akumulatorjem	0,86 kg
Bluetooth™-verzija	5.3
Bluetooth™-Frekvenčni pas (Frekvenčni pasovi)	2402 MHz – 2480 MHz
Maksimalna visokofrekvenčna moč v prenesnem frekvenčnem pasu (Frekvenčnih pasovih)	+4 dBm
Priporočena temperatura okolice pri delu	-18...+50 °C
Priporočene vrste akumulatorskih baterij	M12B...; M12HB...
Priporočeni polnilniki	C12C. M12C4, M12-18...

⚠ OPOZORILO! Preberite vsa varnostna opozorila in navodila, prikaže in specifikacije tega električnega orodja. Zakasnelo upoštevanje sledečih navodil lahko povzroči električni udar, požar in/ali težke poškodbe.
Vsa opozorila in napotila shranite, ker jih boste v prihodnje še potrebovali.

VARNOSTNA OPOZORILO ZA BLUETOOTH ZVOČNIK

Aparata nikoli ne odpirajte, razstavljajte ali na kakršen koli način spreminjajte.

Tega aparata ne uporabljajte v bližini vode.

Čistite samo s suho krpo. Marsikatera čistilna sredstva poškodujejo umetno maso ali druge izolirane dele. Skrbite, da bo aparat čist, brez olja in masti.

Servisna dela lahko izvaja samo ustrezno usposobljeno osebeje.

Aparata ne postavljajte v bližino ogrevalnih virov.

Na napravo ne postavljajte nobenega prostega plamena, kot npr. sveče.

Naprave ne smemo izpostavljati kapljanju ali pršenju vode. Na napravo ni dovoljeno postavljati posod s tekočinami, kot npr. vaze.

Naprave ne postavljajte v zaprte regale ali omare brez zadostnega zračenja.

Ne stojajte na napravo

Pred vsemi deli na stroji odstranite izmenljivi akumulator.

Zvočnika ne obečajte na mesta, ki niso dovolj stabilna za težo zvočnika.

Med delovanjem zvočnika ne postavljajte tako, da je sprednja stran obrnjena navzdol.

UPORABA V SKLADU Z NAMEDBOST JO

Bluetooth™ zvočnik služi predvajanju audio signalov iz priključenih audio naprav

Preko USB priključka je priključene naprave možno polniti.

Tega izdelka ne uporabljajte na noben drug način, kot je navedeno za namensko uporabo.

AKUMULATORJI

Izrabljenih izmenljivih akumulatorjev ne mečite v ogenj ali v gospodinjske odpadke. Milwaukee nudi okolju prijazno odlaganje starih izmenljivih akumulatorjev; prosimo povprašajte vašega strokovnega trgovca.

Izmenljivih akumulatorjev ne hranite skupaj s kovinskimi predmeti (nevarnost kratkega stika).

Ne polnite nobenih akumulatorjev iz drugih sistemov.

POZOR!

Nevarnost eksplozije, če baterijo zamenjate z napačnim tipom;

– izjemno visoke ali nizke temperature, ki jim je baterija med uporabo, skladiščenjem ali prevozom lahko izpostavljena,

- nizek zračni tlak na visoki nadmorski višini,
- zamenjava baterije z napačno vrsto, ki lahko obide varovalko (npr. pri nekaterih vrstah litijskih baterij),
- odstranjevanje baterije v ognju ali vroči peči ali mehansko drobljenje oz. rezanje baterije,
- puščanje baterije v okolju z izjemno visokimi temperaturami, kar lahko privede do eksplozije ali uhajanja vnetljivih tekočin ali plinov,
- baterija, ki je izpostavljena izjemno nizkemu zračnemu tlaku, kar lahko povzroči eksplozijo ali uhajanje vnetljivih tekočin ali plinov.

Akumulatorjev in polnilnikov nikoli ne odpirajte in jih hranite samo v suhih prostorih. Zaščitite pred vlago.

Pod ekstremno obremenitvijo ali ob ekstremni temperaturi iz poškodovanega izmenljivega akumulatorja lahko izteka akumulatorska tekočina. Po stiku z akumulatorsko tekočino prizadeto mesto takoj izperite z vodo in milom. Po stiku z očmi takoj najmanj 10 minut dolgo temeljito izpirajte in nemudoma obiščite zdravnika.

Te naprave ni dovoljeno upravljati ali čistiti s strani oseb, ki imajo omejene telesne, senzorične ali duševne sposobnosti oz. pomanjkljive izkušnje ali znanja, razen kadar so bili s strani, za njihovo varnost zakonsko odgovorne osebe, poučeni o varni rabi naprave. Zgoraj navedene osebe je med uporabo naprave potrebno nadzorovati. Ta naprava ne sodi v roke otrok. Vsled tega jo je v primeru neuporabe potrebno shranjevati varno in izven dosega otrok.

Opozorilo! V izogib, s kratkim stikom povzročene nevarnosti požara, poškodbe ali okvar na proizvodu, orodja, izmenljivega akumulatorja ali polnilne naprave ne potaplajte v tekočine in poskrbite, da ne bo prihajalo do vdora tekočin v naprave in akumulatorje. Korozivne ali prevodne tekočine, kot so slana voda, določene kemikalije in belila ali proizvodi, ki le ta vsebujejo, lahko povzročijo kratek stik.

Daljši čas neuporabljanje izmenljive akumulatorje pred uporabo dopolnite.

Temperatura nad 50°C zmanjšuje zmogljivost akumulatorja. Izogibajte se daljšemu segrevanju zaradi sončnih žarkov ali grelja.

za optimalno življenjsko dobo je potrebno akumulatorje po uporabi do konca napolniti.

NAPOTKI ZA LITIJ-IONSKE AKUMULATORJE

Uporaba litij-ionskih akumulatorjev

Akumulatorje, ki jih daljši čas niste uporabljali, pred uporabo naknadno napolnite.

Temperatura nad 50°C zmanjšuje zmogljivost akumulatorja. Izogibajte se daljšemu segrevanju zaradi sončnih žarkov ali grelja.

Pazite, da ostanejo priključni kontakti na polnilnem aparatu in izmenljivem akumulatorju čisti.

za optimalno življenjsko dobo je potrebno akumulatorje po uporabi do konca napolniti.

Za čim daljšo življenjsko dobo naj se akumulatorji po napolnitvi vzamejo ven iz naprave za polnjenje.

Pri skladiščenju akumulatorjev dalj kot 30 dni:
Akumulator hranite na suhem mestu pri temperaturi pod 27 °C.
Akumulator skladiščiti pri 30%-50% stanja polnjenja.
Akumulator spet napolniti vsakih 6 mesecev.

Transport litij-ionskih akumulatorjev

Litij-ionski akumulatorji so podvrženi zakonskim določbam transporta nevarnih snovi.

Transport teh akumulatorjev se mora izvajati upoštevajoč lokalne, nacionalne in mednarodne predpise in določbe.

- Potrošniki lahko te akumulatorje še nadalje transportirajo po cesti.
- Komerčni transport litij-ionskih akumulatorjev s strani špediterskih podjetij je podvržen določbam transporta nevarnih snovi. Priprava odpreme in transporta se lahko vrši izključno s strani ustrezno izšolanih oseb. Celoten proces je potrebno strokovno spremljati.

Pri transportu akumulatorjev je potrebno upoštevati sledeče točke:

- V izogib kratkim stikom zagotovite, da bodo kontakti zaščiteni in izolirani.
- Bodite pozorni na to, da paket akumulatorja v notranjosti embalaže ne bo mogel zdrsniti.
- Poškodovanih ali iztekajočih akumulatorjev ni dovoljeno transportirati.

Za nadaljnja navodila se obrnite na vaše špeditersko podjetje.

TIPKE



- Vkllop
- Izkllop



- Predvajanje/premor
- Nastavitev zvoka (2 sekundi pritisk)



- Naslednji naslov (tiskni dvakrat)
- Prejšnji naslov (stisni trikrat)
- Glasnost
- Prilaganje nizkih in visokih tonov



- Neposreden dostop do načina Bluetooth™



- Zvočna povezava

Vklapljanje:

Pritisnite gumb . Ton in utripanje svetlobne vrstice naznanjata, da je zvočnik vklopljen.

Zvočnik odda signalni ton in začne samodejno iskati napravo Bluetooth™.

Seznanjanje prek povezave Bluetooth™

Če želite napravo seznaniti z zvočnikom, v napravi, ki podpira Bluetooth™, izberite »Milwaukee M12 Jobsite Speaker«.

Po seznanitvi zvočnik odda signalni ton, svetlobna vrstica pa neprekinjeno sveti.

Ko je vklopljen, se zvočnik samodejno ponovno poveže z zadnjo seznanjeno napravo.

Če želite zvočnik seznaniti z novo napravo, za nekaj sekund pritisnite gumb . Zvočnik odda signalni ton, svetlobna vrstica pa utripa. Nato v napravi s podporo za Bluetooth™ izberite »Milwaukee M12 Jobsite Speaker«.

Izklop naprave

Pritisnite gumb .

Če zvočnika ne uporabljate 30 minut, se samodejno izklopi.

Nastavitev zvoka

Če želite ročno prilagoditi nizke in visoke tone, pritisnite in držite gumb . Bas tone nastavite z gumbi . Znova pritisnite gumb in nastavite visoke tone z gumbi .

Za izhod iz načina nastavljanja zvoka pritisnite gumb ali počakajte nekaj sekund.

Prikaz stanja nalaganja

Ko je baterija zvočnika izpraznjena, se oglasi opozorilni ton za izpraznjeno baterijo. Leva LED-dioda svetlobne vrstice trikrat utripne, svetlobna vrstica pa enkrat utripne in nato trajno sveti. Predvajanje se nadaljuje.

Preden se baterija popolnoma izprazni, se trikrat zasliši opozorilni ton za baterijo. Leva LED-dioda v svetlobni vrstici trikrat utripne in zvočnik se izklopi.

Zvočna povezava

Več zvočnikov lahko med seboj povežete s funkcijo zvočne povezave. Prvi zvočnik (Master) upravlja druge zvočnike (Slaves). Slaves zvočniki ne morejo nadzorovati Master zvočnika. Nastavitve Master zvočnika (glasnost, predvajanje, premor, skladba) vplivajo na vse priključene zvočnike. Nastavitve na Slaves napravah ne vplivajo na druge zvočnike.

Vse zvočnike lahko upravljate z isto napravo, omogočeno za Bluetooth™.

1. Vklpite prvi zvočnik (Master) in pritisnite gumb . Zasliši se zvočni signal in svetlobna vrstica enkrat utripne, nato pa sveti neprekinjeno.
2. Vklpite drugi zvočnik (Slave) in pritisnite gumb . Zasliši se ton. Svetlobna vrstica označuje glasnost Master zvočnika.
3. Korak 2 ponovite za vsak dodatni zvočnik.

Če želite odklopiti Slave zvočnik, pritisnite gumb ali izklopite zvočnik.

Če želite prekiniti zvočno povezavo za vse zvočnike, pritisnite gumb na Master zvočniku ali izklopite zvočnik.

Tovarniške nastavitve

Pritisnite in držite gumb , dokler zvočnik ne odda signalnega tona, svetlobna vrstica pa začne utripati. Zvočnika ne povežite z napravo.

Hkrati pritisnite tri gumb / / za 5 sekund. Zvočnik se ponastavi na tovarniške nastavitve.

DOHODNI KLICI

Dohodni klici so utišani, predvajanje glasbe pa je zaustavljeno.

Ko se klic konča, se predvajanje glasbe nadaljuje.

VZDRŽEVANJE

Uporabljajte samo Milwaukee pribor in Milwaukee nadomestne dele. Poskrbite, da sestavne dele, katerih zamenjava ni opisana, zamenjajo v Milwaukee servisni službi (upoštevajte brošuro Garancija aslovi servisnih služb).

Po potrebi je mogoče pri vašem servisnem mestu ali neposredno pri Techtronic Industries GmbH, Max-Eyth-Straße 10, 71364 Winnenden, Germany, naročiti eksplozijsko risbo naprave ob navedbi tipa stroja in na tablici navedene šestmestne številke.

SIMBOLI



Prosimo, da pred uporabo pazno preberete to navodilo za uporabo.



POZORI! OPOZORILO! NEVARNOST!



Pred vsemi deli na stroji odstranite izmenljivi akumulator.



Naprava je primerna samo za uporabo v prostorih, naprave ne izpostavljajte dežju.



Zamenljivih akumulatorjev ne mečite v ogenj.



Ne polnite poškodovanega izmenjivega akumulatorja, ampak ga takoj zamenjajte.



Trieda ochrany III



Odpadnih baterij, odpadne električne in elektronske opreme ne odstranjujte kot nesortirani komunalni odpadek. Odpadne baterije ter odpadno električno in elektronsko opremo je treba zbirati ločeno. Odpadne baterije, odpadne akumulatorje in svetlobne vire je treba odstraniti iz opreme. Za nasvet glede recikliranja in zbirmih mest se obrnite na lokalno oblast ali trgovca. V skladu z lokalnimi predpisi so lahko trgovci na drobno obvezani, da morajo brezplačno vzeti nazaj odpadne baterije ter odpadno električno in elektronsko opremo. Vaš prispevek k ponovni uporabi in recikliranju odpadnih baterij ter odpadne električne in elektronske opreme pomaga pri zmanjšanju povpraševanja po surovinah. Odpadne baterije, še posebej tiste, ki vsebujejo litij, ter odpadna električna in elektronska oprema vsebujejo dragocene materiale, primerne za recikliranje, ki imajo lahko, če niso odstranjeni na okolju prijazen način, škodljive posledice za okolje in zdravje ljudi. Z odpadne opreme izbršite osebne podatke, če obstajajo.

V

Napetost



Enosmerni tok



Evropski znak skladnosti



Britanska oznaka o skladnosti



Ukrajinska oznaka za združljivost



EurAsian oznaka o skladnosti.

TEHNIČKI PODATCI	M12 SPEJSG2
Vrsta izvedbe	Bluetooth-zvučnik
Napon baterije	12 V
Snaga glazbe max.	10 h
USB izlazni napon	30 W
Bluetooth-ulaz	5 V --- / 3 A
Minimalno područje prijenosa	60 m
Težina bez sa baterijom	0,86 kg
Bluetooth™-Verzija	5.3
Bluetooth™-pojas frekvencija (pojasevi frekvencija)	2402 MHz – 2480 MHz
Maksimalna visokofrekvencijska snaga u prenesenom pojasu frekvencije (pojasevima frekvencije)	+4 dBm
Preporučena temperatura okoline kod rada	-18...+50 °C
Preporučeni tipovi akumulatora	M12B...; M12HB...
Preporučeni punjači	C12C, M12C4, M12-18...

⚠ UPOZORENIE! Treba pročitati sve napomene o sigurnosti, upute, prikaze i specifikacije za ovaj električni alat. Propusti kod pridržavanja sljedećih uputa može uzrokovati strujni udar, požar i/ili teške ozljede. **Sačuvajte sve napomene o sigurnosti i upute za buduću primjenu.**

SIGURNOSNE UPUTE ZA BLUETOOTH-ZVUČNIK

Aparat nikada ne otvarati, rastavljati ili na neki drugi način promijeniti.

Ovaj aparat ne upotrebljavati u blizini vode

Čistiti samo jednom suhom krpom. Neka sredstva za čišćenje oštećuju plastiku i druge izolirane dijelove. Aparat držati čistim i na suhom, bez ulja i masti.

Servisni radovi se smiju izvoditi samo od strane odgovarajuće kvalificiranog osoblja.

Aparat ne postaviti u blizini izvora topline.

Na uređaj ne postavljati nikakvu otvorenu vatru kao npr. svijeće

Uređaj se ne smije izlagati kapačić ili štrcajućoj vodi. Na uređaj se ne smiju postavljati nikakvi spremnici sa tekućinama kao npr. vaze.

Uređaj ne postavljati u zatvorene regali ili ormare bez dovoljnog provjetravanja.

Ne stupani na uređaj

Prije svih radova na stroju izvaditi bateriju za zamjenu.

Nemojte vješati zvučnik na mjestima koja nisu dovoljno stabilna da bi izdržala težinu zvučnika.

Zvučnik tijekom rada nemojte postaviti s prednjom stranom okrenutom prema dole.

PROPIISNA UPOTREBA

Bluetooth™-zvučnik služi za reprodukciju audio signala priključenih audio aparata.

Preko USB priključka se mogu puniti priključeni aparati.

Ova naprava se smije koristiti samo na propisani način, kao što je navedeno.

BATERIJE

Istrošene baterije za zamjenu ne bacati u vatru ili u kućno smeće. Milwaukee nudi mogućnost uklanjanja starih baterija odgovarajuće okolini. Milwaukee nudi mogućnost uklanjanja starih baterija odgovarajuće okolini; upitajte molimo Vašeg stručnog trgovca.

Baterije za zamjenu ne čuvati skupa sa metalnim predmetima (opasnost od kratkog spoja).

Ne puniti baterije iz drugih sistema.

PAŽNJA

Opasnost od eksplozije, ako se akumulator zamijeni jednim pogrešnim tipom;

- ekstremno visoke ili niske temperature, kojima akumulator može biti izložen za vrijeme uporabe, skladištenja ili transporta,
- nizak tlak zraka na velikim visinama,
- zamjena jednog akumulatora nekim pogrešnim tipom, koji bi mogao zaobići osigurače (npr. kod nekih litijskih tipova baterija),
- zbrinjavanje nekog akumulatora u vatri ili u jednoj vrućoj peći ili mehaničko gnječenje ili rezanje akumulatora,
- ostavljanje akumulatora u nekoj sredini s ekstremno visokim temperaturama, koje bi mogle dovesti do eksplozije ili curenja gorivih tekućina ili plinova,
- jedan akumulator, koji je izložen ekstremno niskom tlaku zraka, što može dovesti do eksplozije ili curenja gorivih tekućina ili plinova.

Akumulatore i punjače nikada ne razvaliti i čuvati samo u suhim prostorijama. Štitite od vlage.

Pod ekstremnim opterećenjem ili ekstremne temperature može iz oštećenih baterija iscuriti baterska tekućina. Kod dodira sa baterskom tekućinom odmah isprati sa vodom i sapunom. Kod kontakta sa očima odmah najmanje 10 minuta temeljno ispirati i odmah potražiti liječnika.

Ovaj uređaj ne smiju posluživati ili čistiti osobe sa smanjenim tjelesnim, senzoričkim ili duševnim sposobnostima odn. osobe ne raspolazu sa dovoljno iskustva ili znanja, osim ako su od strane osobe, koja je zakonski odgovorna za sigurnost bile upućene o sigurnom rukovanju sa uređajem. Gore navedene osobe moraju kod upotrebe uređaja biti pod nadzorom. Ovaj uređaj ne smije dospjeti u ruke djece. Kod nekorištenja se uređaj stoga mora čuvati izvan dohvata djece.

Upozorenje! Zbog izbjegavanja opasnosti od požara jednim kratkim spojem, opasnosti od ozljeda ili oštećenja proizvoda, alat, izmjenjivi akumulator ili napravu za punjenje ne uronjavati u tekućine i pobrinite se za to, da u uređaje ili akumulator ne prodiru nikakve tekućine. Korozirajuće ili vodljive tekućine kao slana voda, određene kemikalije i sredstva za bijeljenje ili proozvodi koji sadrže sredstva bijeljenja, mogu prouzročiti kratak spoj.

Rezervne akumulatore koji se duže vremena ne koriste, prije upotrebe nadopuniti.

Temperatura od preko 50°C smanjuje učinak baterija. Duže zagrijavanje od strane sunca ili grijanja izbjeci.

Za optimalni vijek trajanja se akumulatori poslije upotrebe moraju sasvim napuniti.

UPUTE ZA LI-ION-AKUMULATORE

Korištenje Li-Ion-akumulatora

Baterije koje duže vremena nisu korištene, prije upotrebe napuniti.

Temperatura od preko 50°C smanjuje učinak baterija. Duže zagrijavanje od strane sunca ili grijanja izbjeci.

Priključne kontakte na uređaju za punjenje i baterijama držati čistima.

Za optimalni vijek trajanja se akumulatori poslije upotrebe moraju sasvim napuniti.

Za što moguće duži vijek trajanja akumulatori se nakon punjenja moraju odstraniti iz punjača.

Kod skladištenja akumulatora duže od 30 dana: Akumulator skladištiti na jednom suhom mjestu na temperaturi ispod 27 °C.

Akumulator skladištiti kod ca. 30%-50% stanja punjenja. Akumulator ponovno napuniti svakih 6 mjeseci.

Transport Li-Ion-akumulatora

Litijske-ionske baterije spadaju pod zakonske odredbe u svezi transporta opasne robe.

Prijevoz ovih baterija mora uslijediti uz poštivanje lokalnih, nacionalnih i internacionalnih propisa i odredaba.





- Korisnici mogu bez ustručavanja ove baterije transportirati po cestama.
- Komercijalni transport litijsko-ionskih baterija od strane transportnih poduzeća spada pod odredbe o transportu opasne robe. Otpremničke pripreme i transport smiju izvoditi isključivo odgovarajuće školovane osobe. Kompletni proces se mora pratiti na stručan način.

Kod transporta baterija se moraju poštivati sljedeće točke:

- Uvjerite se da su kontakti zaštićeni i izolirani kako bi se izbjegli kratki spojevi.
- Pazite na to, da blok baterija unutar pakiranja ne može proklizavati.
- Oštećene ili iscurjele baterije se ne smiju transportirati.

U svezi ostalih uputa obratite se vašem prijevoznom poduzeću.

TIPKE

	<ul style="list-style-type: none"> • Uključenje • Isključenje
	<ul style="list-style-type: none"> • Reprodukcija / Pauza • Postavke zvuka (držati pritisnutim 2 sekunde)
	<ul style="list-style-type: none"> • Sljedeći naslov (pritisnite dvaput) • Prethodni naslov (pritisnite tri puta) • Glasnoća • Basove i visoke tonove namjestiti
	<ul style="list-style-type: none"> • Direktni pristup na modus Bluetooth™
	<ul style="list-style-type: none"> • Audio veza

Uključenje:

Pritisnite tipku . Javit će se zvuk i svjetlosna signalizacija će pulsirati kako bi se prikazalo da je zvučnik uključen.

Zvučnik će emitirati zvučni signal i počinje automatsku pretragu za uređajem s Bluetooth™.

Bluetooth™ uparivanje

Kako bi se uređaj upario sa zvučnikom, na uređaju koji podržava Bluetooth™ odaberite „Milwaukee M12 Jobsite Speaker“.

Nakon uparivanja, zvučnik emitira zvučni signal, a svjetlosna signalizacija stalno svijetli.

Nakon uključivanja, zvučnik se automatski spaja s uređajem s kojim je prethodno bio povezan.







Za povezivanje zvučnika s novim uređajem, držite tipku  nekoliko sekundi pritisnutom. Zvučnik će emitirati zvučni signal, a svjetlosna signalizacija pulsira. Nakon toga na uređaju koji podržava Bluetooth™ odaberite „Milwaukee M12 Jobsite Speaker“.

Aparat isključen

Pritisnite tipku .

Ako se zvučnik ne upotrebljava dulje od 30 minuta, automatski će se isključiti.

Postavke zvuka

Za manualno postavljanje basova i visokih tonova, držite tipku  pritisnutom. Basove postavljate tipkama  . Ponovno pritisnite tipku , a visoki se tonovi postavljaju tipkama  .

Za napuštanje načina rada postavljanja zvuka, pritisnite tipku  ili pričekajte nekoliko sekundi.

Prikaz statusa punjenja

Ako baterija zvučnika oslabi, oglasit će se zvuk upozorenja za bateriju. Lijevo LED svjetlosne signalizacije tri puta treperi, a svjetlosna signalizacija treperi jednom i onda svijetli bez prestanka. Reprodukcija se nastavlja.

Prije nego se baterija u potpunosti isprazni, tri puta će se oglasiti zvuk upozorenja za bateriju. Lijevo LED svjetlosne signalizacije tri puta treperi i zvučnik se gasi.

Audio veza

Funkcijom Audio veza moguće je spojiti nekoliko zvučnika. Prvi zvučnik (master) upravlja ostalim zvučnicima (slaves). Zvučnici koji su „slaves“ ne mogu upravljati prvim zvučnikom „masterom“. Postavke na „masteru“ (glasnoća, reprodukcija, pauza, naslov) odražavaju se na priključene zvučnike. Postavke na zvučnicima „slaves“ nemaju utjecaj na druge zvučnike.

Svim se zvučnicima može upravljati preko istog uređaja koji podržava Bluetooth™.

1. Uključite prvi zvučnik (master) i pritisnite tipku # GR106#. Oglasit će se zvuk i svjetlosna signalizacija jednom treperi te nakon toga trajno svijetli.
2. Uključite drugi zvučnik (slave) i pritisnite tipku # GR106#. Oglasit će se zvuk. Svjetlosna signalizacija prikazuje glasnoću zvučnika „master“.
3. Korak 2 ponoviti za svaki sljedeći zvučnik.

Kako bi se veza s nekim zvučnikom „slave“ odvojila, pritisnite tipku # GR106# ili isključite taj zvučnik.

Kako bi se audio veza sa svim zvučnicima odvojila, pritisnite tipku # GR106# na zvučniku „master“ ili isključite taj zvučnik.

Tvorničke postavke

Držite tipku  pritisnutom sve dok zvučnik ne emitira zvučni signal, a svjetlosna signalizacija počne pulsirati. Nemojte zvučnik spojiti s uređajem.

Istovremeno držite tipke  /  /  pritisnutima 5 sekundi. Zvučnik se vraća na tvorničke postavke.

DOLAZNI POZIVI

Dolazni pozivi su isključeni i reprodukcija glazbe je pauzirana.





Nakon završetka poziva, reprodukcija glazbe se nastavlja.









ODRŽAVANJE

Primijeniti samo Milwaukee opremu i Milwaukee rezervne dijelove. Sastavne dijelove, čija zamjena nije opisana, dati zamijeniti kod jedne od Milwaukee servisnih službi (poštivati brošuru Garancija/Adrese servisa).

Po potrebi se crtež pojedinih dijelova aparata uz navođenje podatka o tipu stroja i šestznamenastog broja na pločici snage može zatražiti kod vašeg servisa ili direktno kod Techtronic Industries GmbH, Max-Eyth-Straße 10, 71364 Winnenden, Njemačka.

SIMBOLI

	Pročitajte molimo pažljivo uputu za korištenje prije puštanja u pogon.
	PAŽNJA! UPOZORENJE! OPASNOST!
	Prije svih radova na stroju izvaditi bateriju za zamjenu.
	Aparat je prikladan samo za korištenje u prostorijama, aparat ne izlagati kiši.
	Rezervne baterije ne bacati u vatru.

	Ne puniti oštećenu bateriju za zamjenu, nego ovu odmah promijeniti.
	Klasa zaštite III
	Stare baterije, električni i elektronički uređaji se ne smiju zbrinjavati skupa sa kućnim smećem. Stare baterije, električni i elektronički uređaji se moraju odvojeno skupljati i zbrinuti. Prije zbrinjavanja odstranite stare baterije, stare akumulatora i rasvjetna sredstva iz uređaja. Raspitajte se kod mjesnih vlasti ili kod Vašeg stručnog trgovca o mjestima recikliranja i mjestima skupljanja. Zavisno o mjesnim odredbama stručni trgovci mogu biti obvezatni, stare baterije, i električne i elektroničke stare uređaje besplatno uzeti nazad. Doprinesite kroz ponovnu primjenu i recikliranje Vaših starih baterija, električnih i elektronskih uređajata, da se potreba za sirovinama smanji. Stare baterije (prije svega litij-ionske baterije, električne i elektronske stare uređaje sadrže dragocjene, ponovno uporabljive materijale, koje bi kod zbrinjavanja protivno očuvanju okoline mogli imati negativne posljedice za okolinu i Vaše zdravlje. Prije zbrinjavanja izbrišite postojeće podatke koji se odnose na osobu, koji se po mogućnosti nalaze na Vašem starom uređaju.
	Napon
	Istosmjerna struja
	Europski znak konformnosti
	Britanski znak suglasnosti
	Ukrajinski znak suglasnosti
	EurAsian znak konformnosti.

TEHNIŠKIE DATI	M12 SPEJSG2
Konstrukcija	Bluetooth skalrunis
Akumulatora spriegums	12 V
Skaņas jauda maksimālais	10 h
USB izejas spriegums	30 W
Bluetooth ieeja	5 V ± / 3 A
Minimālais pārraides attālums	60 m
Svars bez ar akumulatoru bateriju	0,86 kg
Bluetooth™ versija	5.3
Bluetooth™ frekvenču josla (frekvenču joslas)	2402 MHz – 2480 MHz
Maksimālā augstfrekvences jauda pārraidītājā frekvenču joslā (frekvenču joslās)	+4 dBm
Leteicamā vides temperatūra darba laikā	-18...+50 °C
Leteicamie akumulatoru tipi	M12B...; M12HB...
Leteicamās uzlādes ierīces	C12C. M12C4, M12-18...

⚠ BRĪDINĀJUMS Izlasiet visus šim elektroinstrumentam pievienotos drošības brīdinājumus, instrukcijas, ilustrācijas un specifikācijas. Nespēja ievērot visas zemāk uzskaitītās instrukcijas var novest pie elektrošoka, ugunsgrēka un/vai smagiem savainojumiem. **Pēc izlasīšanas uzglabājiet šos noteikumus turpmākai izmantošanai.**

DROŠĪBAS NORĀDĪJUMI BLUETOOTH SKALRUNIS

Aparātu aizliegts taisīt vai skrūvēt vaļā vai veikt citādas izmaiņas.

Šo instrumentu nelietot ūdens tuvumā.

Tīrīt tikai ar sausu drānu. Daži tīrītāji var sabojāt plastmasas un citas izolētās detaļas. Aparātu uzturēt tīru un nesmērēt ar eļļu vai taukiem.

Servisu drīkst veikt tikai atbilstoši kvalificēts personāls.

Instrumentu nelikt apkures avotu tuvumā.

Atklātas liesmas avoti, tādi kā aizdegta svences, nedrīkst tikt novietoti uz aparāta.

Aparāts nedrīkst tikt pakļauts ūdens pilieni vai šķakatu iedarbībai, kā arī uz tā nedrīkst tikt novietoti priekšmeti, kas pildīti ar ūdeni, piemēram, vāzes.

Nenovietot aparātu slēgtos grāmatu skapjos vai plauktos bez piemērotas ventilācijas.

Nekāpt uz ierīces!

Pirms mašīnai veikt jebkāda veida apkopes darbus, ir jāizņem ārā akumulātors.

Nepiekariniet skaļruni vietās, kas nav pietiekami stabilas, lai izturētu skaļruņa svaru.

Darbības laikā nenovietojiet skaļruni ar tā priekšpusi pavērstu uz leju.

NOTEIKUMIEM ATBILSTOŠS IZMANTOJUMS

Bluetooth™ skaļrunis kalpo pieslēgtās audio iekārtas skaņas signāla atskaņošanai.

Izmantojot USB pieslēgvietu, pieslēgtās ierīces ir iespējams uzlādēt.

Neizmantojiet šo produktu citiem mērķiem kā tikai tiem, kas norādīti parastai lietošanai.

AKUMULĀTORI

Izmantotos akumulārus nedrīkst mest uguni vai parastajos atkritumos. Firma Milwaukee piedāvā iespēju vecos akumulātorus savākt apkārtējo vidi saudzējošā veidā; jautājiet specializētā veikalā.

Akumulātorus nav ieteicams glabāt kopā ar metāla priekšmetiem (iespējams īsslēgums).

Bateriju paketes uzlādēšanai lietot tikai saderīgus Milwaukee lādētājus no tās pašas bateriju platformas. Nelietot bateriju paketes no citām sistēmām.

UZMANĪBU!

Sprādziena draudi, nomainot akumulatoru pret nepareiza tipa akumulatoru;

- Īpaši augstas vai zemas temperatūras, kurām akumulators var tikt pakļauts glabāšanas vai transportēšanas laikā,
- Zems gaisa spiediens lielā augstumā,
- Akumulatora nomaiņa pret nepareiza tipa akumulatoru, kas var apiet drošinātāju (piem., daži litija akumulatoru veidi),
- Akumulatora izmantošana ugunī vai karstā krāsnī, kā arī akumulatora mehāniska saspišana vai griešana,
- Akumulatora atstāšana vidē ar īpaši augstām temperatūrām, kas var izraisīt eksploziju un ugunsnedrošu šķidrumu vai gāzu izplūdi,
- Akumulators, kas ir pakļauts īpaši zemam gaisa spiedienam, izraisīt sprādzienu vai ugunsnedrošu šķidrumu vai gāzu izplūdi.

Nekad neizjauciet akumulatorus un lādētājus, un glabājiet tos tikai sausnā telpās. Sargājiet no slapjuma.

Pie ārkārtas slodzes un ārkārtas temperatūrām no bojātā akumulatora var izteciēt akumulatora šķidrums. Ja nonākat saskarsmē ar akumulatora šķidrumu, saskarsmes vieta nekavējoties jānomazgā ar ūdeni un ziepēm. Ja šķidrums nonācis acīs, acis vismaz 10 min. skalot un nekavējoties konsultēties ar ārstu.

Šo ierīci nedrīkst lietot tīrīt personas ar samazinātām fiziskām, sensorām vai garīgām spējām vai kam ir nepietiekama pieredze un zināšanas, izņemot, ja drošu apiešanos ar ierīci ir apmācījis par viņu drošību juridiski atbildīga persona. Šīs personas ir jāuzrauga, kad tās rīkojas ar ierīci. Ar šo ierīci nedrīkst rīkoties bērni. Tādēļ laikā, kad ierīce netiek izmantota, tā jāglabā drošā, bērniem nepieejamā vietā.

Brīdinājums! Lai novērstu īssavienojuma izraisītu aizdegšanās, savainojumu vai produkta bojājuma risku, neiegremdējiet instrumentu, maināmo akumulatoru vai uzlādes ierīci šķidrumos un rūpējieties par to, lai ierīcēs un akumulatoros neiekļūtu šķidrums. Koroziju izraisoši vai vadītspējīgi šķidrums, piemēram, sālsūdens, noteiktas ķīmikālijas, balinātāji vai produkti, kas satur balinātājus, var izraisīt īssavienojumu.

Ilgāku laiku lietotus maiņakumulatorus nedrīkst pārlādēt pirms lietošanas.

Pie temperatūras, kas pārsniedz 50°C, akumulatoru darbība tiek negatīvi ietekmēta. Vajag izvairīties no ilgākas saules un karstuma iedarbības.

Lai baterijas darba ilgums būtu optimāls, pēc iekārtas izmantošanas tā jāuzlādē.

NORĀDĪJUMI LITĪJA JONU AKUMULATORIEM

Litija jonu akumulatoru lietošana

Akumulātori, kas ilgāku laiku nav izmantoti, pirms lietošanas jāuzlādē.

Pie temperatūras, kas pārsniedz 50°C, akumulatoru darbība tiek negatīvi ietekmēta. Vajag izvairīties no ilgākas saules un karstuma iedarbības.

Lādētāja un akumulatoru pievienojuma kontakti jāuztur tīri.

Lai baterijas darba ilgums būtu optimāls, pēc iekārtas izmantošanas tā jāuzlādē.

Lai akumulatori kalpotu pēc iespējas ilgāku laiku, akumulatorus pēc uzlādes ieteicams atvienot no lādētājierīces.

Akumulatora uzglabāšana ilgāk kā 30 dienas:
Akumulatoru uzglabāt sausā vietā zem 27 °C.
Uzglabāt akumulatoru uzlādes stāvoklī aptuveni pie 30%-50%.
Uzlādēt akumulatoru visus 6 mēnešus no jauna.

Litija jonu akumulatoru transportēšana

Uz litija jonu akumulatoriem attiecas noteikumi par bīstamo kravu pārvadāšanu.

Šo akumulatoru transportēšana jāveic saskaņā ar vietējiem, valsts un starptautiskajiem normatīvajiem aktiem un noteikumiem.

- Patērētāja darbības, pārvadājot šos akumulatorus pa autoceļiem, nav reglamentētas.
- Uz litija jonu akumulatoru komerciālu transportēšanu, ko veic ekspedīcijas uzņēmums, attiecas bīstamo kravu pārvadāšanas noteikumi. Sagatavošanas darbus un transportēšanu drīkst veikt tikai atbilstoši apmācīts personāls. Viss process jāveic profesionāli.

Veicot akumulatoru transportēšanu, jāievēro:

- Pārīecinieties, ka kontakti ir aizsargāti un izolēti, lai izvairītos no īssavienojumiem.
- Pārīecinieties, ka akumulators iepakojumā nevar paslīdēt.
- Bojātus vai tekošus akumulatorus nedrīkst transportēt.

Plašāku informāciju Jūs varat saņemt no ekspedīcijas uzņēmuma.

TAUSTĪJI



- Ieslēgšana
- Izslēgšana



- Atskaņošana/pauze
- Skaņas iestatījums (nospiest 2 sekundes)



- Nākamais nosaukums (nospiedit divreiz)
- Iepriekšējais nosaukums (nospiedit trīs reizes)
- Skaļums
- Zemo un augsto frekvenču iestatīšana



- Tieša piekļuve Bluetooth™ režīmam



- Audio-Link

Ieslēgšana:

Nospiedit taustiņu . Atskan skaņas signāls, un gaismas josla pulsē, kas norāda, ka skaļrunis ir ieslēgts.

Skaļrunis atskaņo skaņas signālu un automātiski sāk meklēt Bluetooth™ ierīci.

Savienošana pārī ar Bluetooth™

Lai savienotu ierīci ar skaļruni, ierīcē, kurā ir iespējota Bluetooth™, izvēlieties "Milwaukee M12 Jobsite Speaker".

Pēc savienošanas pārī skaļrunis atskaņo skaņas signālu, un gaismas josla nepārtraukti deg.

Pēc ieslēgšanas skaļrunis automātiski atjauno savienojumu ar pēdējo pārī savienoto ierīci.

Lai savienotu skaļruni ar jaunu ierīci, uz dažām sekundēm nospiedit taustiņu . Skaļrunis atskaņo skaņas signālu, un gaismas josla pulsē. Pēc tam ierīcē, kurā ir iespējota Bluetooth™, atlasiet "Milwaukee M12 Jobsite Speaker".

Ierīce izslēgta

Nospiedit taustiņu .

Ja skaļrunis netiek izmantots 30 minūtes, tas automātiski izslēdzas.

Skaņas regulēšana

Lai manuāli iestatītu basus un augstos toņus, nospiedit un turiet nospiestu taustiņu . Iestatiet basus, izmantojot taustiņus . Vēlreiz

nospiedit taustiņu un noregulējiet augstos toņus, izmantojot taustiņus .

Lai izietu no skaņas iestatīšanas režīma, nospiedit taustiņu vai nogaidiet dažas sekundes.

Uzlādes pakāpes rādītums

Ja skaļruņa akumulators ir izlādējies, atskan brīdinājuma signāls par akumulatora uzlādes statusu. Gaismas joslas kreisais LED indikators nomirgo trīs reizes, gaismas josla nomirgo vienu reizi un pēc tam deg pastāvīgi. Turpinās atskaņošana.

Pirms akumulatora pilnīgas izlādes trīs reizes atskan brīdinājuma signāls. Gaismas joslas kreisais LED indikators trīs reizes nomirgo, un skaļrunis izslēdzas.

Audio-Link

Izmantojot Audio-Link funkciju, vairākus skaļruņus var savienot savā starpā. Pirmais skaļrunis (Master) kontrolē pārējos skaļruņus (Slaves). Master ierīces nevar kontrolēt Slaves ierīces. Master iestatījumi (skaļums, atskaņošana, pauze, skaņdarbs) ietekmē visus pievienotos skaļruņus. Slaves skaļruņu iestatījumi neietekmē pārējos skaļruņus.

Visus skaļruņus var vadīt no vienas ar Bluetooth™ aprīkotas ierīces.

1. Ieslēdziet pirmo skaļruni (Master) un nospiedit taustiņu . Atskan skaņas signāls, gaismas josla nomirgo vienu reizi un pēc tam deg pastāvīgi.
2. Ieslēdziet otro skaļruni (Slave) un nospiedit taustiņu . Atskan skaņas signāls. Gaismas josla norāda Master skaļruņa skaļumu.
3. Atkārtojiet 2. darbību katram papildu skaļrunim.

Lai atvienotu Slave skaļruni, nospiedit taustiņu vai izslēdziet skaļruni.

Lai pārtrauktu visu skaļruņu audio savienojumu, nospiedit taustiņu uz Master skaļruņa vai izslēdziet skaļruni.

Rūpnīcas iestatījumi

Nospiedit un turiet nospiestu taustiņu , līdz skaļrunis atskaņo skaņas signālu un gaismas josla sāk pulsēt. Nepievienojiet skaļruni citām ierīcēm.

Nospiedit trīs taustiņus / / vienlaicīgi un turiet tos nospiestus 5 sekundes. Skaļrunis tiek atiestatīts uz rūpnīcas iestatījumiem.

LENĀKOŠIE ZVANI

Lenākošie zvani tiek izslēgti un mūzikas atskaņošana tiek apturēta.

Kad zvans ir beidzies, mūzikas atskaņošana atsākas.

APKOPE

Izmantojiet tikai firmu Milwaukee piederumus un firmas Milwaukee rezerves daļas. Lieciet nomaiņīt detaļas, kuru nomaiņa nav aprakstīta, kādā no firmu Milwaukee klientu apkalpošanas servisiem. (Skat. brošūru "Garantija/klientu apkalpošanas serviss".)

Pēc pieprasījuma, Jūsu Klientu apkalpošanas centrā vai pie Technotronic Industries GmbH, Max-Eyth-Straße 10, 71364 Winnenden, Vācijā, ir iespējams saņemt iekārtas montāžas rasējumu, iepriekš norādot iekārtas modeli un sērijas numuru, kas atrodas uz datu plāksnītes un sastāv no sešiem simboliem.

SIMBOLI

	Pirms sākat lietot instrumentu, lūdzu, izlasiet lietošanas instrukciju.
	UZMANĪBU! BRĪDINĀJUMS! BĪSTAMI!
	Pirms mašīnai veikt jebkāda veida apkopes darbus, ir jāizņem arī akumulators.
	Šis instruments ir piemērots tikai darbam iekštelpās. Sargāt instrumentu no lietus.

	Izmantotās akumulatora baterijas nemest ugunī.
	Nedrīkst lādēt bojātus akumulatorus, tie ir nekavējoties jānomaina.
	Aizsardzības klase III
	Neutilizējiet bateriju atkritumus, elektrisko un elektronisko iekārtu atkritumus kā nešķirotus sadzīves atkritumus. Bateriju atkritumi un elektrisko un elektronisko iekārtu atkritumi ir jāsavāc atsevišķi. Bateriju atkritumi, akumulatoru atkritumi un gaismas avotu atkritumi ir jāņem no iekārtas. Sazinieties ar vietējo iestādi vai mazumtirgotāju, lai iegūtu padomus par atreizējo pārstrādi un savākšanas punktu. Atkarībā no vietējiem noteikumiem, mazumtirgotājiem var būt pienākums bez maksas pieņemt atpakaļ bateriju atkritumus un elektrisko un elektronisko iekārtu atkritumus. Jūsu ieguldījums bateriju atkritumu un elektrisko un elektronisko iekārtu atkritumu atkārtotā izmantošanā un atreizējā pārstrādē palīdz samazināt pieprasījumu pēc izejvielām. Bateriju atkritumus, īpaši tajos, kas satur litiju, un elektrisko un elektronisko iekārtu atkritumus ir vērtīgi, atreiz pārstrādājami materiāli, kas var negatīvi ietekmēt vidi un cilvēku veselību, ja tie netiek utilizēti videi draudzīgā veidā. No iekārtu atkritumiem izdzēsiet personāla datus, ja tādi ir.
	Spriegums
	Līdzstrāva
	Eiropas atbilstības zīme
	Apvienotās Karalistes atbilstības zīme
	Ukrainas atbilstības zīme
	EurAsian atbilstības marķējums.

TECHNINIAI DUOMENYS	M12 SPEJSG2
Konstrukcija	„Bluetooth“ garsiakalbis
Baterijos įtampa	12 V
Galingumas maks.	10 h
USB išėjimo įtampa	30 W
„Bluetooth“ įvestis	5 V --- / 3 A
Mažiausias perdavimo atstumas	60 m
Svoris be akumuliatorių	0,86 kg
„Bluetooth™“ versija	5.3
„Bluetooth™“ radijo dažnių juosta (radijo dažnių juostos)	2402 MHz – 2480 MHz
Maksimali aukšto dažnio galia perduodant radijo dažnių juosta (radijo dažnių juostomis)	+4 dBm
Rekomenduojama aplinkos temperatūra dirbant	-18...+50 °C
Rekomenduojami akumuliatorių tipai	M12B...; M12HB...
Rekomenduojami įkrovikliai	C12C, M12C4, M12-18...

⚠ WARNING Perskaitykite visus saugumo išpėjimus, instrukcijas, peržiūrėkite iliustracijas ir specifikacijas, pateiktas kartu su šiuo įrankiu. Jei nepaisysite visų toliau pateiktų instrukcijų, gali trenkti elektros smūgis, kilti gaisras ir/arba galite sunkiai susižaloti arba sužaloti kitus asmenis. **Išsaugokite šias saugos nuorodas ir reikalavimus, kad ir ateityje galėtumėte jais pasinaudoti.**

„BLUETOOTH“ GARSIAKALBIS SAUGUMO NURODYMAI

Prietaiso niekada neatidarykite, neardykite ar kaip nors nekeiskite.

Šio prietaiso nenaudokite netoli vandens.

Valykite tik sausu skuduru. Kai kurie valikliai gadina plastiką arba izoliuotas dalis. Prietaisą laikykite švarioje ir sausoje vietoje, be alyvos ir tepalų.

Techninės priežiūros darbus gali atlikti tik tinkamai kvalifikuotas personalas.

Prietaiso nestatykite greta šilumos šaltinių.

Nedėkite ant prietaiso jokių atviro liepsnos šaltinių, pavyzdžiui, uždegtų žvakių.

Ant prietaiso negalima lašinti ar taškyti skysčio bei dėti ant jo jokių daiktų, kuriuose yra skysčio, pavyzdžiui, vazų.

Nedėkite prietaiso į uždaras knygų spintas ar lentynas, kur nėra tinkamos ventilacijos.

Neužlipkite ant prietaiso

Prieš atlikdami bet kokius darbus įrenginyje, išimkite keičiamą akumuliatorių.

Nekabinkite garsiakalbio vietose, kurios nėra pakankamai stabilios, kad išlaikytų garsiakalbio svorį.

Eksploatacijos metu nestatykite garsiakalbio priekine dalimi žemyn.

NAUDOJIMAS PAGAL PASKIRTĮ

„Bluetooth™“ garsiakalbis naudojamas perduoti prijungtų audioprietaisų audiosignalus.

Per USB jungtį galite įkrauti prijungtus prietaisus.

Nenaudokite šio produkto kitu būdu nei nurodytas įprastas naudojimas.

AKUMULIATORIAI

Sunaudotų keičiamų akumuliatorių nedeginkite ir nemeskite į buitines atliekas. „Milwaukee“ siūlo tausojančią aplinką sudėvėtų keičiamų akumuliatorių tvarkymą, apie tai prekybos atstovo.

Keičiamų akumuliatorių nelaikykite kartu su metaliniais daiktais (trumpojo jungimo pavojus).

Baterijoms įkrauti naudokite tik suderinamus to paties baterijų tipo „Milwaukee“ įkroviklius. Nenaudokite kitų sistemų baterijų blokų.

DĖMESIO!

Jei akumuliatorių pakeisite netinkamo tipo akumuliatoriumi, kyla sprogimo pavojus;

- labai aukšta arba žema temperatūra, kuria gali būti veikiamas akumuliatorius naudojimo, saugojimo arba gabavimo metu,
- labai aukštas žemos oro slėgis,
- akumuliatorių pakeitęs netinkamo tipo akumuliatoriumi, kuris gali apeiti saugiklį (pvz., tam tikri ličio baterijų tipai),
- akumuliatoriaus utilizavimas ugnyje arba karštoje krosnyje arba mechaninis akumuliatoriaus suspaudimas arba pjovimas,
- akumuliatoriaus buvimas aplinkoje, kurioje ypač aukšta temperatūra, gali sukelti sprogimą arba degių skysčių arba dujų išsiskyrimą,
- akumuliatorius, veikiamas ypač žemo oro slėgio, gali sukelti sprogimą arba degių skysčių ar dujų išsiskyrimą.

Niekada neatverkite akumuliatorių ir įkroviklių ir laikykite juos tik sausose patalpose. Saugokite nuo drėgmės.

Ekstremalių apkrovų arba ekstremalios temperatūros poveikyje iš keičiamų akumuliatorių gali ištektį akumuliatoriaus skystis. Išsitempus akumuliatoriaus skysčių, tuoj pat nuplaukite vandeniu su muilu. Patekus į akis, tuoj pat ne trumpiau kaip 10 minučių gausiai skalaukite vandeniu ir tuoj pat kreipkitės į gydytoją.

Šio prietaiso naudoti arba valyti negali asmenys, turintys fizinę, jutiminę arba dvasinę negalią arba neturintys patirties ir žinių, nebent atsakingas asmuo juos išmokytų saugiai elgtis su prietaisu. Išvardytus asmenis būtina prižiūrėti, kai jie naudojami prietaisu. Prietaisu negali naudotis vaikai. Prietaisu nesinaudojant jį būtina laikyti saugioje ir vaikams nepasiekiamoje vietoje.

Išpėjimas! Siekdami išvengti trumpojo jungimo sukeliama gaisro pavojaus, sužalojimų arba produkto pažeidimų, neikiškite įrankio, keičiamo akumuliatoriaus arba įkroviklio į skysčius ir pasirūpinkite, kad į prietaisus arba akumuliatorius nepatektų jokių skysčių. Koroziją sukeltantys arba laidūs skysčiai, pvz., sūrus vanduo, tam tikri chemikalai ir balikliai arba produktai, kurių sudėtyje yra baliklių, gali sukelti trumpąjį jungimą.

Ilgesnį laiką nenaudotus akumuliatorius prieš naudojimą būtina įkrauti.

Aukštesnė nei 50°C temperatūra mažina akumuliatorių galią. Venkite ilgėsio saulės ar šilumos šaltinių poveikio.

Kad prietaisas kuo ilgiau veiktų, pasinaudoję juo, iki galo įkraukite akumuliatorius.

NURODYMAI DĖL LICIO JŪNŲ AKUMULIATORIAUS

Ličio jonų akumuliatoriaus naudojimas

Ilgesnį laiką nenaudotus akumuliatorius prieš naudojimą įkraukite.

Aukštesnė nei 50°C temperatūra mažina akumuliatorių galią. Venkite ilgėsio saulės ar šilumos šaltinių poveikio.

Įkroviklio ir keičiamo akumuliatoriaus jungiamieji kontaktai visada turi būti švarūs.

Kad prietaisas kuo ilgiau veiktų, pasinaudoję juo, iki galo įkraukite akumuliatorius.

Siekiant užtikrinti kuo ilgesnį akumuliatoriaus tarnavimo laiką, reikėtų jį po atlikto įkrovimo iškart išimti iš įkroviklio.

Bateriją laikant ilgiau nei 30 dienų, būtina atkreipti dėmesį į šias nuorodas: Akumuliatorių laikykite sausoje vietoje, žemesnėje nei 27 °C temperatūroje.

Baterijos įkrovimo lygis turi būti nuo 30% iki 50%.

Bateriją pakartotinai turi būti įkraunama kas 6 mėnesius.

Ličio jonų akumuliatoriaus transportavimas

Ličio jonų akumuliatoriams taikomos įstatyminės nuostatos dėl pavojingų krovinių pervežimų.

Šiuos akumuliatorius pervežti būtina laikantis vietinių, nacionalinių ir tarptautinių direktyvų ir nuostatų.

- Naudotojai šiuos akumuliatorius gali naudoti savo transporte be jokių kitų sąlygų.
- Už komercinį ličio jonų akumuliatorių pervežimą atsako ekspedicijos įmonė pagal nuostatas dėl pavojingų krovinių pervežimo. Pasiruošimo išsiųsti ir pervežimo darbus gali atlikti tik atitinkamai išmokyti asmenys. Visas procesas privalo būti prižiūrimas.

Pervežant akumuliatorius būtina laikytis šių punktų:

- Siekiant išvengti trumpųjų jungimų, įsitikinkite, kad kontaktai yra apsaugoti ir izoliuoti.
- Atkreipkite dėmesį, kad akumuliatorius pakuotės viduje neslidinėtų.
- Draudžiama pervežti pažeistus arba tekančius akumuliatorius.

Dėl detalesnių nurodymų kreipkitės į savo ekspedicijos įmonę.

MYGTUKAI



- Įjungimas
- Išjungimas



- Grojimas / pristabdymas
- Garso nustatymas (paspauskite 2 sekundes)



- Kitas pavadinimas (spauskite du kartus)
- Ankstesnis pavadinimas (spauskite tris kartus)
- Garsumas
- Žemų ir aukštų dažnių reguliavimas



- Tiesioginė prieiga prie „Bluetooth™“ režimo



- Garso ryšio funkcija

Įjungimas:

Paspauskite mygtuką. Pasigirsta garsinis signalas ir šviesos juosta pulsuoja, rodydama, kad garsiakalbis įjungtas.

Garsiakalbis išleis garsinį signalą ir automatiškai pradės ieškoti „Bluetooth™“ įrenginio.

„Bluetooth™“ susiejimas

Norėdami susieti įrenginį su garsiakalbiu, „Bluetooth™“ palaikančiame įrenginyje pasirinkite „Milwaukee M12 Jobsite Speaker“.

Susiejus, garsiakalbis išleidžia garsinį signalą, o šviesos juosta nuolat šviečia.

Įjungtas garsiakalbis automatiškai vėl prisijungia prie paskutinio susieto įrenginio.

Norėdami susieti garsiakalbį su nauju įrenginiu, kelias sekundes paspauskite mygtuką . Garsiakalbis išleidžia garsinį signalą, o šviesos juosta pulsuoja. Tada „Bluetooth™“ įrenginyje pasirinkite „Milwaukee M12 Jobsite Speaker“.

Prietaisas išjungtas

Paspauskite mygtuką.

Jei garsiakalbis nenaudojamas 30 minučių, jis automatiškai išsijungia.

Garso reguliavimas

Norėdami rankiniu būdu reguliuoti žemus ir aukštus dažnius, paspauskite ir palaikykite mygtuką. Žemus dažnius reguliuokite naudodami +

mygtukus. Dar kartą paspauskite mygtuką ir reguliuokite aukštą dažnį naudodami + mygtukus.

Norėdami išėiti iš garso reguliavimo režimo, paspauskite mygtuką arba palaukite kelias sekundes.

Įkrovimo lygmens indikatorius

Kai garsiakalbio akumuliatorius senka, pasigirsta įspėjamasis akumuliatoriaus signalas. Kairysis šviesos juostos šviesos diodas mirkteli tris kartus, o šviesos juosta mirkteli vieną kartą ir tada pradeda šviesti nuolat. Atkūrimas tęsiasi.

Prieš visiškai išsikraunant akumuliatoriui tris kartus pasigirsta įspėjamasis akumuliatoriaus signalas. Kairysis šviesos juostos šviesos diodas tris kartus mirkteli ir garsiakalbis išsijungia.

Garso ryšio funkcija

Naudojant garso ryšio funkciją galima sujungti kelis garsiakalbius tarpusavyje. Pirmasis garsiakalbis („Master“) valdo kitus garsiakalbius („Slave“). „Slave“ įrenginiai negali valdyti „Master“ įrenginio. „Master“ garsiakalbio nuostatos (garsumas, grojimas, pauzė, takelis) turi įtakos visiems prijungtiems garsiakalbiams. „Slave“ garsiakalbių nuostatos neturi įtakos kitiems garsiakalbiams.

Visus garsiakalbius galima valdyti iš to paties „Bluetooth™“ palaikančio įrenginio.

1. Įjunkite pirmąjį garsiakalbį („Master“) ir paspauskite mygtuką. Pasigirsta garsinis signalas ir šviesos juosta vieną kartą mirkteli, o tada pradeda šviesti nuolat.

2. Įjunkite antrąjį garsiakalbį („Slave“) ir paspauskite mygtuką. Pasigirsta signalas. Šviesos juosta rodo „Master“ garsiakalbio garsumą.

3. Pakartokite 2 veiksmą kiekviename papildomame garsiakalbyje.

Norėdami atjungti „Slave“ garsiakalbį, paspauskite mygtuką arba išjunkite garsiakalbį.

Norėdami nutraukti visų garsiakalbių garso ryšį, paspauskite „Master“ garsiakalbį mygtuką arba išjunkite garsiakalbį.

Gamyklinės nuostatos

Paspauskite ir laikykite mygtuką, kol garsiakalbis skleis garsinį signalą ir šviesos juosta pradės pulsuoti. Neprijunkite garsiakalbio prie įrenginio.

5 sekundes vienu metu paspauskite tris mygtukus / / . Garsiakalbiui bus atkurtos gamyklinės nuostatos.

ĮEINANTYS SKAMBUČIAI

Įeinantys skambučiai nutildomi, o muzikos atkūrimas pristabdomas.

Pasibaigus skambučiui, muzikos atkūrimas atnaujinamas.

TECHNINĖ PRIEŽIŪRA

Naudokite tik „Milwaukee“ priedus ir „Milwaukee“ atsargines dalis. Dalis, kurių keitimas neaprašytas, leidžiama keisti tik „Milwaukee“ klientų aptarnavimo skyriams (žr. garantiją/klientų aptarnavimo skyrių adresus brošiūroje).

Esant poreikiui, nurodžius mašinos modelį ir šešiaženklį numerį, esantį ant specifikacijų lentelės, klientų aptarnavimo centre arba tiesiogiai „Techtronic Industries GmbH“, Max-Eyth-Str. 10, 71364 Winnenden, Vokietija, galite užsakyti išplėstinį prietaiso brėžinį.

SIMBOLIAI



Prieš pradėdami dirbti su prietaisu, atidžiai perskaitykite jo naudojimo instrukciją.













ĮSPĖJIMAS! PERSPĖJIMAS! PAVOJUS!



Prieš atlikdami bet kokius darbus įrenginyje, išimkite keičiamą akumuliatorių.



Prietaisą galima naudoti tik patalpose, saugoti prietaisą nuo lietaus.

	Naudotų baterijų nedeginti.
	Nekraukite pažeistų keičiamų akumuliatorių, juos tuoj pat pakeiskite.
	Apsaugos klasė III
	Neišmeskite baterijų atliekų, elektros ir elektroninės įrangos atliekų kaip nerūšiuotų komunalinių atliekų. Baterijų ir elektros bei elektroninės įrangos atliekos turi būti surenkamos atskirai. Iš įrangos turi būti pašalintos baterijų, akumuliatorių atliekos ir šviesos šaltiniai. Patarimų dėl perdavimo ir surinkimo vietos kreipkitės į vietinę instituciją arba pardavėją. Priklausomai nuo vietos teisės aktų, mažmenininkai gali būti įpareigoti nemokamai priimti atgal senas baterijas, seną elektros ir elektronikos įrangą. Jūsų indėlis į pakartotinį baterijų ir elektros bei elektroninės įrangos atliekų panaudojimą ir perdirbimą padeda sumažinti žaliavų poreikį. Akumuliatorių, ypač kurių sudėtyje yra ličio, ir elektros bei elektroninės įrangos atliekose yra vertingų, perdirbamų medžiagų, kurios gali neigiamai paveikti aplinką ir žmonių sveikatą, jei jos nebus šalinamos aplinką tausojančiu būdu. Ištrinkite personalo duomenis iš įrangos atliekų, jei tokių yra.
	Įtampa
	Nuolatinė srovė
	Europos atitikties ženklas
	Jungtinės Karalystės atitikties ženklas
	Ukrainos atitikties ženklas
	„EurAsian“ atitikties ženklas.

TEHNILISED ANDMED	M12 SPEJSG2
Konstruksioon	Bluetooth-kõlar
Akupinge	12 V
Muusikavõimsus max	10 h
USB vājundpinge	30 W
Bluetoothi sisend	5 V ± / 3 A
Minimaalne ūlekandevahemik	60 m
Kaal ilma akuga	0,86 kg
Bluetooth™iga versioon	5.3
Bluetooth™i sagedusriba (sagedusribad)	2402 MHz – 2480 MHz
Maksimaalne kõrgepingejõudlus ūlekantud sagedusribas (sagedusribades)	+4 dBm
Soovituslik ūmbritsev temperatuur töötamise ajal	-18...+50 °C
Soovituslikud akutüübid	M12B...; M12HB...
Soovituslik laadija	C12C. M12C4, M12-18...

⚠ TÄHELEPANU! Kõik selle elektriise tööriistaga kaasasolevad ohutusnõuded, juhised, joonised ja spetsifikatsioonid tuleb läbi lugeda. Kõigi allpool loetletud juhiste eiramise tagajärjeks võib olla elektrilöökk, tulekahju ja/või rasked vigastused. **Hoidke kõik ohutusnõuded ja juhised edasiseks kasutamiseks hoolikalt alles.**

BLUETOOTH-KÕLAR OHUTUSJUHISED

Ärge seadet kunagi avage, lahti võtke ega mingil viisil muutke.

Ärge kasutage seda seadet vee lähedal.

Puhastage ainult kuiva rätikuga. Mõned puhastusvahendid kahjustavad plasti või teisi isoleeritud osi. Hoidke seadet puhta ja kuivana, eemal õlist ja rasvast.

Hoolidustööd võib teha ainult vastava väljaõppega personal.

Ärge asetage seadet küttekehade lähedusse.

Mitte ükski tuleallikaid, nt. küünlaid ei saa olla asetatud aparaaturil.

See ei saa olla välja pandud tilkuvana või solisevana ja mitte ükski objekt, mis on täidetud vedelikuga, nt. vaasid ei saa olla asetatud aparaaturil.

Mitte asetada toodet suletud raamatukappi või raamistikku ilma sobiliku ventilatsioonita.

Ärge ronige seadme peale

Enne kõiki töid masina kallal võtke vahetatav aku välja.

Ärge riputage kõlarit kohtadesse, mis ei ole piisavalt stabiilsed, et kõlarid raskust kanda.

Ärge asetage töö ajal kõlarit esiosa allapoole.

KASUTAMINE VASTAVALT OTSTARBELE

Bluetooth™-kõlar on ette nähtud külge ühendatud audioseadmetelt tulevate audiosignaali taasesitamiseks.

USB ühenduse kaudu on võimalik külge ühendatud seadmeid laadida.

Ärge kasutage seda toodet muudel kui normaalseks kasutamiseks ette nähtud viisidel.

AKUD

Ärge visake tarvitatud vahetatavaid akusid tulle ega olmeprügisse.

Milwaukee pakub vanade akude keskkonnahoidlikku käitlust; palun küsige oma eriaselst tarnijalt.

Ärge säilitage vahetatavaid akusid koos metallsemetega (lühiseoht).

Kasutada ainult sobitavat Milwaukee laadijaid samast patareiplatvormist, et patareipakke laadida. Mitte kasutada patareipakke teisest süsteemist.

TÄHELEPANU!

Plahvatusoht aku asendamisel vale tüüpi akuga;

– äärmiselt kõrged või madalad temperatuurid aku kasutamisel, hoiustamisel või transportimisel;

- madal õhurõhk suurel kõrgusel;
- aku asendamine vale tüüpi akuga, mis võib kaitsesid mööda minna (nt mõned liitiumakude tüübid);
- aku kõrvaldamine tulle või kuumahaaju või selle mehaaniline puruks pressimine või lõikamine;
- aku jätmise äärmiselt kõrgete temperatuuridega keskkonda, mis võib põhjustada plahvatust või kergsüttivate vedelike või gaaside lekkimist;
- aku jätmise äärmiselt madala õhurõhuga keskkonda, mis võib põhjustada plahvatust või kergsüttivate vedelike või gaaside lekkimist.

Ärge kunagi murdke akusid ja laadijaid lahti ning hoidke neid ainult kuivades ruumides. Kaitske niiskuse eest.

Äärmuslikul koormusel või äärmuslikul temperatuuril võib kahjustatud vahetatavast akust akuedelikk välja voolata. Akuedelikkuga kokkupuutumise korral peske kohe vee ja seebiga. Silma sattumise korral loputage kiiresti põhjalikult vähemalt 10 minutit ning pöörduge viivitamatult arsti poole.

Antud seadet ei tohi käsitseda või puhastada piiratud füüsiliste, sensoorsete või vaimsete võimete, puudulike kogemuste või teadmistega isikud, välja arvatud juhul, kui neid instrueeriti nende ohutuse eest vastutava isiku poolt seadmega ohutus ümberkäimises. Ülalnimetatud isikuid tuleb seadme kasutamisel jälgida. Seade ei kuulu laste kätte. Mittekasutuse korral tuleb seda kindlalt ja lastele kättesaamatult alati hoida.

Hoiatus! Lühisest põhjustatud tuleohtu, vigastuste või toote kahjustuste vältimiseks ärge kaske tööriista, vahetusakut ega laadimiseseadet vedelikku ning jälgige, et vedelikke ei tungiks seadmetesse ega akusse. Korrodeeruvad või elektrit juhtivad vedelikud, nagu soolvesi, teatud kemikaalid ja pleegitusained või pleegitusaineid sisaldavad tooted, võivad põhjustada lühisid.

Laadige pikema aja vältel kasutamata vahetusakud enne kasutamist täis.

Temperatuur üle 50 °C vähendab aku töövoimet. Vältige pikemat soojenemist päikese või kütteseadme mõjul.

Optimaalse patarei eluea tagamiseks, pärast kasutamist lae patareiplokk täielikult.

LIITIUMIOONAKUDE JUHISED

Liitiumioonakude kasutus

Pikemat aega mittekasutatud akusid laadige veel enne kasutamist.

Temperatuur üle 50 °C vähendab aku töövoimet. Vältige pikemat soojenemist päikese või kütteseadme mõjul.

Hoidke laadija ja vahetatava aku ühenduskontaktid puhtad.

Optimaalse patarei eluea tagamiseks, pärast kasutamist lae patareiplokk täielikult.

Akud tuleks võimalikult pika kasutusea saavutamiseks pärast täislaadimist laadijast välja võtta.

Aku ladustamisel üle 30 päeva: Hoiustage akut kuivas kohas, kus on temperatuur alla 27 °C.

Ladustage akut u 30-50% laetusseisundis.
Laadige aku iga 6 kuu tagant täis.

Liitumioonakude transport

Liitumioonakud on allutatud ohtlike ainete transportimisega seonduvatele õigusaktidele.

Nende akude transportimine peab toimuma kohalikest, siseriiklikest ja rahvusvahelistest eeskirjadest ning määrustest kinni pidades.





- Tarbijad tohivad neid akusid edasiste piiranguteta tavaliselt transportida.
- Liitumioonakude kommertstransport ekspedeerimisettevõtete kaudu on allutatud ohtlike ainete transportimisega seonduvatele õigusaktidele. Tame-ettevalmistusi ja transporti tohivad teostada eranditult vastavalt koollitatu isikud. Kogu protsessi tuleb asjatundlikult jälgida.

Akude transportimisel tuleb järgida järgmisi punkte:

- Tehke kindlaks, et kontaktid on lühiste vältimiseks kaitsitud ja isoleeritud.
- Pöörake tähelepanu sellele, et akupakk ei saaks pakendis nihkuda.
- Kahjustatud või välja voolanud akusid ei tohi kasutada.

Pöörduge edasiste juhiste saamiseks ekspedeerimisettevõtte poole.

NUPUD

	<ul style="list-style-type: none">• Sisselülitamine• Väljalülitamine
	<ul style="list-style-type: none">• Edastamine/paus• Heliseadistused (vajutage 2 sekundit)
	<ul style="list-style-type: none">• Järgmine pealkiri (pressi kaks korda)• Eelmine pealkiri (pressi kolm korda)• Helivaljus• Basside ja kõrguste seadistamine
	<ul style="list-style-type: none">• Otsejuurdepääs Bluetooth™-režiimile
	<ul style="list-style-type: none">• Heliink

Sisselülitamine:

Vajutage nuppu . Heli kõlab ja valgusdiodid pulseerib, mis näitab, et valjuhääldi on sisse lülitatud.

Kõlar edastab signaalheli ja hakkab automaatselt otsima Bluetooth™-i seadet.

Bluetooth™-iga sidumine

Seadme sidumiseks kõlariga valige Bluetooth™-i ühendusega seadme „Milwaukee M12 Jobsite Speaker“.

Pärast ühendamist kostab valjuhääldist signaalheli ja valgustulp põleb pidevalt.

Kõlari sisselülitamisel ühendub see automaatselt uuesti viimasti ühendatud seadmega.





Kõlari sidumiseks uue seadmega hoidke nuppu  mõne sekundi jooksul all. Valjuhääldist kostub signaalheli ja valgustulp pulseerib. Seejärel valige Bluetooth™-i ühendusega seadmes „Milwaukee M12 Jobsite Speaker“.

Seade välja

Vajutage nuppu .

Kui kõlarit ei kasutata 30 minuti jooksul, lülitub see automaatselt välja.

Heliseadistused

Bassi ja helikõrguste käsitsi seadistamiseks hoidke all nuppu  . Seadistage bass nuppude  abil. Vajutage uuesti nuppu  ja seadistage helikõrgused nuppude  abil.

Heliseadistusrežiimist väljumiseks vajutage nuppu  või oodake mõned sekundid.

Aku täituvusoleku näit



Kui kõlari aku on tühi, kõlab aku hoiatussignaal. Valgustulba vasakpoolne valgusdiod vilgub kolm korda ja valgustulp vilgub ühe korra ning seejärel süttib püsivalt. Taasesitus jätkub.

Enne aku täielikku tühjenemist kõlab aku hoiatussignaal kolm korda. Valgustulba vasakpoolne LED vilgub kolm korda ja valjuhääldi lülitub välja.

Heliink

Heliingifunktsiooni abil saab omavahel ühendada mitut kõlarit. Esimene kõlar (master) juhib teisi kõlareid (slaves). Slave ei saa masterit kontrollida. Master-kõlari seadistused (helivaljus, esitamine, paus, pala) mõjutavad kõiki ühendatud kõlareid. Slave-kõlari seadistused teisi kõlareid ei mõjuta.

Kõiki kõlareid saab juhtida ühe ja sama Bluetooth™-i ühenduseadmega.

1. Lülitage esimene valjuhääldi (master) sisse ja vajutage nuppu  . Kõlab helisignaali ja valgustulp vilgub üks kord ning seejärel süttib püsivalt.
2. Lülitage sisse teine valjuhääldi (slave) ja vajutage nuppu  . Kõlab helisignaali. Valgustulp näitab master-kõlari helivaljust.
3. Korra sammu 2 iga lisakõlari puhul.

Slave-kõlari lahtühendamiseks vajutage nuppu  või lülitage kõlar välja.

Kõigi kõlarite heliühenduse lõpetamiseks vajutage master-kõlari nuppu  või lülitage kõlar välja.

Tehaseadistused

Vajutage ja hoidke all nuppu , kuni valjuhääldist kostub signaalheli ja valgusdiod hakkab pulseerima. Ärge ühendage kõlarit seadmega.

Hoidke kolme nuppu  /  /  samaaegselt 5 sekundi jooksul all. Kõlar lähtestatakse tehaseadistustele.

SISSETULEVAD KÕNED

Sissetulevad kõned summutatakse ja muusika taasesitus peatatakse.

Kui kõne on lõppenud, jätkub muusika taasesitus.

HOOLDUS

Kasutage ainult Milwaukee tarvikuid ja Milwaukee tagavaraosi. Detailid, mille väljavahetamist pole kirjeldatud, laske välja vahetada Milwaukee klientiteeninduspunktis (vaadake brošüüri garantii / klientiteeninduste aadressid).

Vajadusel saab nõuda seadme plahvatusjoonise võimsussiidil oleva masinatüübi ja kuuekohalise numbrilise klientiteeninduspunkti või vahetult firmalt Techtronic Industries GmbH, Max-Eyth-Straße 10, 71364 Winnenden, Germany.

SÜMBOLID

	Palun lugege enne käikulaskmist kasutamisujuhend hoolikalt läbi.
	TÄHELEPANU! HOIATUS! OHT!
	Enne kõiki töid masina kallal võtke vahetatav aku välja.
	Seade sobib ainult ruumides kasutamiseks, ärge jätke seadet vihma kätte.
	Kasutatud akusid mitte visata tulle.
	Ärge laadige kahjustatud vahetatavat akut, vaid asendage see kohe uuega.
	Kaitseklass III



Ärge kõrvaldage patareide, elektri- ja elektroonikaseadmete jäätmeid sorteerimata olmejäätmetena. Akude, elektri- ja elektroonikaseadmete jäätmed tuleb koguda eraldi.

Akude, akumulaatorite ja valgusallikate jäätmed tuleb seadmetest eemaldada.

Küsi oma kohalikust omavalitsusest või jaemüüjal nõuandeid ringlussevõtu ja kogumispunkti kohta. Olenevalt kohalikest määrustest võib jaemüüjal lasuda kohustus võtta akude, elektri- ja elektroonikaseadmeid vastu tasuta.

Teie panus akude, elektri- ja elektroonikaseadmete jäätmete korduskasutusse ja ringlussevõtu aitab vähendada nõudlust toorainete järele.

Akud, eriti liitumakud ning elektri- ja elektroonikaseadmete jäätmed, sisaldavad väärtuslikke taaskasutatavaid materjale, mis võivad kahjustada keskkonda ja inimeste tervist, kui neid ei kõrvaldata keskkonnasõbralikul viisil.

Kustutage kõrvaldatavatest seadmetest isiklikud andmed, kui neid seal on.

	Pinge
	Alisvool
	Euroopa vastavusmargis
	Ühendkuningriigi vastavusmargis
	Ukraina vastavusmärk
	Euraasia vastavusmärk.

ТЕХНИЧЕСКИЕ ХАРАКТЕРИСТИКИ	M12 SPEJSG2
Модель	Динамик Bluetooth
Напряжение аккумуляторной батареи	12 V
Музыкальная мощность макс.	10 h
Выходное напряжение USB	30 W
Вход Bluetooth	5 V --- / 3 A
Минимальный диапазон передаваемых частот	60 m
Вес без аккумулятора	0,86 kg
Версия Bluetooth™	5.3
Диапазон частот Bluetooth™ (диапазоны частот)	2402 MHz – 2480 MHz
Максимальная мощность высокой частоты в диапазоне частот передачи (диапазонах частот)	+4 dBm
Рекомендованная температура окружающей среды во время работы	-18...+50 °C
Рекомендованные типы аккумуляторных блоков	M12B...; M12HB...
Рекомендованные зарядные устройства	C12C, M12C4, M12-18...

ВНИМАНИЕ! Ознакомьтесь со всеми предупреждениями относительно безопасного использования, инструкциями, иллюстративным материалом и техническими характеристиками, поставляемыми с этим электроинструментом. Несоблюдение всех нижеследующих инструкций может привести к поражению электрическим током, пожару и/или тяжелым травмам. Сохраняйте эти инструкции и указания для будущего использования.

УКАЗАНИЯ ПО БЕЗОПАСНОСТИ ДЛЯ ДИНАМИК BLUETOOTH

Никогда не пытайтесь модифицировать или разбирать прибор.

Не используйте радиоприемник вблизи воды.

Производите очистку только сухой тканью. Некоторые очищающие вещества и растворители губительны для пластика и других частей аппарата. Защищайте рукоятку от попадания масла и смазки, содержите ее в чистоте и сухости.

Сервисные работы должны выполняться только квалифицированным персоналом.

Не устанавливайте прибор вблизи источников тепла.

Не ставьте на прибор источники открытого огня как, например, свечи.

Не допускайте попадания капель или брызг на прибор. Нельзя ставить на прибор контейнеры с жидкостями как, например, вазы.

Не ставьте прибор внутри закрытых стеллажей или в шкафах без достаточной вентиляции.

Не забирайтесь на устройство

Выньте аккумулятор из машины перед проведением с ней каких-либо манипуляций.

Не подвешивать динамик в местах, которые недостаточно устойчивы для того, чтобы выдержать его вес.

Во время работы не ставить динамик передней частью вниз.

ИСПОЛЬЗОВАНИЕ

Динамик Bluetooth™ служит для воспроизведения аудиосигнала от подключенных аудиоустройств.

USB-разъем позволяет заряжать подключенные устройства.

Данное изделие запрещено использовать образом, отличающимся от указанного предумотренного способа применения.

АККУМУЛЯТОР

Не выбрасывайте использованные аккумуляторы вместе с домашним мусором и не сжигайте их. Дистрибьюторы компании Milwaukee предлагают восстановление старых аккумуляторов, чтобы защитить окружающую среду.

Не храните аккумуляторы вместе с металлическими предметами во избежание короткого замыкания.

Не заряжайте аккумуляторы других систем.

ВНИМАНИЕ!

Опасность взрыва возникает:

при замене аккумулятора на аккумулятор неправильного типа;

- при экстремально высоких или низких температурах, которым аккумулятор может подвергаться во время эксплуатации, хранения или транспортировки;
- при низком давлении воздуха на большой высоте;
- при замене аккумулятора на аккумулятор неправильного типа, который может обойти защиту (например, для некоторых типов литиевых аккумуляторов);
- при утилизации аккумулятора в огне или горячей печи, механическом раздавливании или разрезании аккумулятора;
- при оставлении аккумулятора в окружающей среде с очень высокими температурами, которые могут привести к взрыву или утечке легковоспламеняющихся жидкостей или газов;
- если аккумулятор, подвергается экстремально низкому давлению воздуха, которое может привести к взрыву или утечке легковоспламеняющихся жидкостей или газов.

Аккумуляторы и зарядные устройства ни в коем случае не вскрывать, хранить только в сухих помещениях. Защищать от влаги.

Аккумуляторная батарея может быть повреждена и дать течь под воздействием чрезмерных температур или повышенной нагрузки. В случае контакта с аккумуляторной кислотой немедленно промойте место контакта мылом и водой. В случае попадания кислоты в глаза промойте глаза в течение 10 минут и немедленно обратитесь за медицинской помощью.

Данное устройство не разрешается эксплуатировать или чистить лицам с ограниченными физическими, сенсорными или умственными способностями, а также лицам с недостаточным опытом или знаниями, за исключением случаев, когда они были проинструктированы по безопасному обращению с устройством лицом, по закону отвечающим за их безопасность. При использовании устройства лицами, названными выше, за ними надлежит осуществлять надзор. Никогда не допускать попадания устройства в руки детям. Поэтому если устройство не используется, его надлежит хранить в безопасном и недоступном для детей месте.

Предупреждение! Для предотвращения опасности пожара в результате короткого замыкания, травм и повреждения изделия не опускайте инструмент, сменный аккумулятор или зарядное устройство в жидкости и не допускайте попадания жидкостей внутрь устройств или аккумуляторов. Коррозионные и проводящие жидкости, такие как соленый раствор, определенные химикаты, отбеливающие средства или содержащие их продукты, могут привести к короткому замыканию.

Сменные аккумуляторы, не использовавшиеся долгое время, перед эксплуатацией следует подзарядить.

Температура свыше 50°C снижает работоспособность аккумуляторов. Избегайте продолжительного нагрева или прямого солнечного света (риск перегрева).

Для обеспечения оптимального срока службы аккумулятор необходимо полностью заряжать после использования прибора.

УКАЗАНИЯ ДЛЯ ЛИТИЙ-ИОННЫХ АККУМУЛЯТОРОВ

Использование литий-ионных аккумуляторов

Перед использованием аккумулятора, которым не пользовались некоторое время, его необходимо зарядить.

Температура свыше 50°C снижает работоспособность аккумуляторов. Избегайте продолжительного нагрева или прямого солнечного света (риск перегрева).

Контакты зарядного устройства и аккумуляторов должны содержаться в чистоте.

Для обеспечения оптимального срока службы аккумулятор необходимо полностью заряжать после использования прибора.

Для достижения максимально возможного срока службы аккумуляторы после зарядки следует вынимать из зарядного устройства.

При хранении аккумулятора более 30 дней: Хранить аккумулятор в сухом месте при температуре ниже 27 °C. Храните аккумулятор с зарядом примерно 30% - 50%. Каждые 6 месяцев аккумулятор следует заряжать.

Транспортировка литий-ионных аккумуляторов

Литий-ионные аккумуляторы в соответствии с предписаниями закона транспортируются как опасные грузы.

Транспортировка этих аккумуляторов должна осуществляться с соблюдением местных, национальных и международных предписаний и положений.

- Эти аккумуляторы могут перевозиться по улице потребителем без дальнейших обязательств.
- При коммерческой транспортировке литий-ионных аккумуляторов экспедиторскими компаниями действуют положения, касающиеся транспортировки опасных грузов. Подготовка к отправке и транспортировка должны производиться исключительно специально обученными лицами. Весь процесс должен находиться под контролем специалиста.

При транспортировке аккумуляторов необходимо соблюдать следующие пункты:

- Убедитесь, что контакты защищены и изолированы во избежание короткого замыкания.
- Следите за тем, чтобы аккумуляторный блок не соскользнул внутри упаковки.
- Транспортировка поврежденных или протекающих аккумуляторов запрещена.

За дополнительными указаниями обратитесь к своему экспедитору.

КНОПКИ



- Включение
- Выключение



- Воспроизведение/пауза
- Настройка звука (нажать и удерживать 2 секунды)



- Следующий трек (нажать дважды)
- Предыдущий трек (нажмите три раза)
- Громкость звука
- Регулировка низких и высоких частот



- Прямой доступ к режиму Bluetooth™



- Ссылка на аудиозапись

Включение:

Нажать кнопку . Звуковой сигнал и пульсирующая световая полоса указывают на то, что динамик включен.

Динамик издает звуковой сигнал и начинает автоматический поиск устройства Bluetooth™.

Сопряжение по Bluetooth™

Для сопряжения устройства с динамиком выбрать «Milwaukee M12 Jobsite Speaker» на устройстве с поддержкой Bluetooth™.

После сопряжения динамик издает звуковой сигнал, а световая полоса горит непрерывно.

При включении динамик снова автоматически подключается к последнему сопряженному устройству.

Для сопряжения динамика с новым устройством нажать и удерживать кнопку в течение нескольких секунд. Динамик издает звуковой сигнал, а световая полоса пульсирует. Затем выбрать «Milwaukee M12 Jobsite Speaker» на устройстве с поддержкой Bluetooth™.

Прибор выкл.

Нажать кнопку .

Если динамик не используется в течение 30 минут, он автоматически отключается.

Регулировка звука

Для ручной настройки низких и высоких частот нажать и удерживать кнопку . Настроить басы с помощью кнопок . Еще раз нажать кнопку и с помощью кнопок настроить высокие частоты.

Чтобы выйти из режима настройки звука, нажать кнопку или подождать несколько секунд.

Индикатор уровня заряда

Если батарея динамика разряжена, раздается предупреждающий сигнал. Левый светодиод световой полосы мигает три раза, световая полоса мигает один раз, а затем горит постоянно. Воспроизведение продолжается.

Сигнал предупреждения о разрядке батареи прозвучит три раза, прежде чем батарея будет полностью разряжена. Левый светодиод световой полосы мигнет три раза, и динамик выключится.

Ссылка на аудиозапись

Несколько динамиков можно соединить между собой с помощью функции Audio-Link. Первый динамик (Master) управляет остальными динамиками (Slaves). Динамики Master не могут управлять Slaves. Настройки Master (громкость, воспроизведение, пауза, трек) распространяются на все подключенные динамики. Настройки динамиков Slaves не влияют на другие динамики.

Всеми динамиками можно управлять с одного устройства с поддержкой Bluetooth™.

1. Включить первый динамик (Master) и нажать кнопку . Раздается звуковой сигнал, световая полоса мигает один раз, а затем горит постоянно.
2. Включить второй динамик (Slave) и нажать кнопку . Звучит сигнал. Световая полоса показывает громкость динамика Master.
3. Повторить шаг 2 для каждого следующего динамика.

Чтобы отключить динамик Slave, нажать кнопку или выключить динамик.

Чтобы прервать аудиосоединение для всех динамиков, нажать кнопку на динамике Master или выключить динамик.

Заводские настройки

Нажать и удерживать кнопку , пока динамик не издаст сигнал, а световая полоса не начнет пульсировать. Не подключать динамик к устройству.

Нажать одновременно три кнопки / / и удерживайте их в течение 5 секунд. Настройки динамика сбрасываются на заводские значения.

ВХОДЯЩИЕ ВЫЗОВЫ

Входящие вызовы отключаются, а воспроизведение музыки приостанавливается.

После завершения вызова воспроизведение музыки возобновится.

ТЕХНИЧЕСКОЕ ОБСЛУЖИВАНИЕ

Пользуйтесь аксессуарами и запчастями Milwaukee. В случае возникновения необходимости в замене, которая не была описана, обращайтесь в один из сервисных центров по обслуживанию электроинструментов Milwaukee (см. список сервисных организаций).

При необходимости, у сервисной службы или непосредственно у фирмы Techtronic Industries GmbH, Max-Eyth-Straße 10, 71364, Винненден, Германия, можно запросить сборочный чертеж устройства, сообщив его тип и шестизначный номер, указанный на фирменной табличке.

СИМВОЛЫ

	Пробса внимательно прочесть инструкцию по использованию перед использованием инструмента.
	ОСТОРОЖНО! ПРЕДУПРЕЖДЕНИЕ! ОПАСНОСТИ!
	Выньте аккумулятор из машины перед проведением с ней каких-либо манипуляций.
	Устройство может использоваться только внутри помещений. Не допускается оставлять устройство под дождем.
	Исрасходованные сменные аккумуляторы не бросайте в огонь.
	Никогда не заряжайте поврежденные аккумуляторы. Замените их новым.
	Класс защиты III
	Не выбрасывайте отработавшие батареи, электрическое и электронное оборудование вместе с несортированными бытовыми отходами. Отработавшие батареи, а также электрическое и электронное оборудование должны быть утилизированы отдельно. Отработавшие батареи, аккумуляторы и источники света необходимо предварительно извлечь из оборудования. За дополнительной информацией по утилизации и сбору обратитесь в местные муниципальные органы или в розничный магазин. Нормативные требования в некоторых регионах могут обязывать розничные магазины бесплатно утилизировать отработавшее электрическое и электронное оборудование, а также отработавшие батареи. Повторное использование и переработка отработавших батарей, а также старого электронного и электрического оборудования позволяет снизить потребность в сырьевых ресурсах. Отработавшие батареи содержат среди прочего литий, а электронное и электрическое оборудование — ценные перерабатываемые материалы. Однако при ненадлежащей утилизации данные компоненты могут нанести вред окружающей среде и здоровью человека. Удалите конфиденциальную информацию с оборудования при ее наличии.
	Напряжение
	Постоянный ток
	Европейский знак соответствия
	Британский знак соответствия

	Украинский знак соответствия
	Евразийский знак соответствия

ТЕХНИЧЕСКИ ДАННИ

	M12 SPEJSG2
Тип	Bluetooth високоговорител
Напрежение на батерията	12 V
Музикална мощност макс.	10 h
USB изходното напрежение	30 W
Bluetooth вход	5 V \pm / 3 A
Минимален обхват на предаване	60 m
Тегло без резервна батерия	0,86 kg
Версия на Bluetooth™	5.3
Честотен обхват (честотни обхвати) на Bluetooth™	2402 MHz – 2480 MHz
Максимална високофректотна мощност в предавания честотен обхват (честотни обхвати)	+4 dBm
Препоръчителна околна температура при работа	-18...+50 °C
Препоръчителни видове акумулаторни батерии	M12B...; M12HB...
Препоръчителни зарядни устройства	C12C, M12C4, M12-18...

ВНИМАНИЕ! Прочетете всички указания за безопасност, инструкции, илюстрации и спецификации за този електроинструмент.

Пропуските при спазване на приведените по-долу указания могат да доведат до токов удар, пожар и/или тежки травми.

Запазете тези инструкции и указания за безопасност за бъдещи справки.

УКАЗАНИЯ ЗА БЕЗОПАСНОСТ ЗА BLUETOOTH ВИСОКОГОВОРИТЕЛ

Уредът никога да не се отваря, да не се разглобява и да не променя по какъвто и да било начин.

Уредът да не се използва близо до вода.

Почиствайте само със суха кърпа. Някои почистващи препарати повреждат пластмаса или други изолирани части. Поддържайте уреда чист и сух, по него да няма масло и грес.

Сервизните работи трябва се извършват само от подходящо квалифициран персонал.

Не поставяйте уреда близо до горещи източници.

Не поставяйте върху уреда открити пламъци като например свещи.

Уредът не трябва да бъде излаган на капеща или пръскаща вода. Върху уреда не бива да се поставят съдове с течност, като например вази.

Не поставяйте уреда в затворени етажерки или шкафове без достатъчна вентилация.

Не стъпвайте върху уреда.

Преди започване на каквито е да е работи по машината извадете акумулатора.

Не закачайте високоговорителя на места, които не са достатъчно стабилни, за да издържат теглото на високоговорителя.

Не поставяйте високоговорителя с предната част надолу по време на работа.

ИЗПОЛЗВАНЕ ПО ПРЕДНАЗНАЧЕНИЕ

Bluetooth™ високоговорителят се използва за възпроизвеждане на аудио сигнали от свързани аудио устройства.

С помощта на USB връзката, свързани към радиото уреди могат да бъдат заредени.

Не използвайте продукта по начин, различен от този, който е посочен за нормална употреба.

АКУМУЛАТОРИ

Не изхвърляйте изхабените акумулатори в огъня или в при битовите отпадъци. Milwaukee предлага екологосъобразно събиране на старите акумулатори; моля попитайте Вашия специализиран търговец.

Не съхранявайте акумулаторите заедно с метални предмети (опасност от късо съединение).

Зареждайте сменящите се акумулаторни батерии само с пригодените за това зарядни устройства Milwaukee от същата системна серия. Не зареждайте батерии от други системи.

ВНИМАНИЕ!

Опасност от експлозия, ако акумулаторната батерия се замени с батерия от неправилен тип;

- прекалено високи или ниски температури, на които акумулаторната батерия може да бъде изложена по време на употребата, съхранението или транспорта,
- ниско въздушно налягане на голяма височина,
- смяната на акумулаторна батерия с батерия от неправилен тип, който може да шунтира предпазител (напр. при някои литиеви батерии),
- изхвърлянето на акумулаторна батерия в огън или гореща печка, или механичното притискане или рязане на акумулаторната батерия,
- оставянето на акумулаторната батерия в среда с прекалено високи температури, които могат да доведат до експлозия или до изтичане на запалими течности или газове,
- акумулаторна батерия, която е изложена на прекалено ниско въздушно налягане, което може да доведе до експлозия или до изтичането на запалими течности или газове.

Никога не отваряйте акумулаторните батерии и зарядните устройства и ги съхранявайте само в сухи помещения. Пазете от влага.

При екстремно натоварване или екстремна температура от повредени акумулатори може да изтече батерийна течност. При допир с такава течност веднага измийте с вода и сапун. При контакт с очите веднага изплаквайте старателно най-малко 10 минути и незабавно потърсете лекар.

Не е разрешено уредът да се обслужва или почиства от лица, които са с ограничени физически, сетивни или интелектуални възможности и които са инструктирани за безопасно боравене с уреда от лице, което е законно упълномощено да отговаря за тяхната сигурност и безопасност. При използване на уреда горе посочените лица трябва да бъдат надзиравани. Уредът не бива да се предоставя на деца. Поради тази причина в случаите, когато не се използва, уредът трябва да бъде съхраняван на сигурно място, извън достъпа на деца.

Предупреждение! За да избегнете опасността от пожар, предизвикана от късо съединение, както и нараняванията и повредите на продукта, не потапяйте инструмента, сменяемата акумулаторна батерия или зарядното устройство в течности и се погрижете в уредите и акумулаторните батерии да не попадат течности. Течностите, предизвикващи корозия или провеждащи електричество, като солена вода, определени химикали, изобелващи вещества или продукти, съдържащи изобелващи вещества, могат да предизвикат късо съединение.

Заредете преди употреба неизползваните дълго време батерии.

Температура над 50°C намалява мощността на акумулатора. Да се избягва по-продължително нагряване на слънце или от отопление.

За оптимална продължителност на живот след употреба батериите трябва да се заредят напълно.

УКАЗАНИЯ ЗА ЛИТИЕВО-ЙОННИ АКУМУЛАТОРНИ БАТЕРИИ

Употреба на литиево-йонни акумулаторни батерии

Акумулатори, които не са ползвани по-дълго време, преди употреба да се дозаредят.

Температура над 50°C намалява мощността на акумулатора. Да се избягва по-продължително нагриване на слънце или от отопление.

Поддържайте чисти присъединителните контакти на зарядното устройство и на акумулатора.

За оптимална продължителност на живот след употреба батериите трябва да се заредят напълно.

За възможно най-дълъг експлоатационен живот, акумулаторните батерии трябва след зареждане да се отстранят от зарядното устройство.

При съхранение на батериите за повече от 30 дни:

Съхранявайте акумулаторната батерия на сухо място при температура под 27°C.

Съхранявайте батерията при 30 до 50 % от заряда.

Зареждайте батерията на всеки 6 месеца.

Транспортиране на литиево-йонни акумулаторни батерии

Литиево-йонните батерии са предмет на законовите разпоредби за превоз на опасни товари.

Превозът на тези батерии трябва да се извършва в съответствие с местните, националните и международните разпоредби и регламенти.

- Потребителите могат да превозват тези батерии по пътя без допълнителни изисквания.
- Превозът на литиево-йонни батерии от транспортни компании е предмет на законовите разпоредбите за превоз на опасни товари. Подготовката на превоза и самият превоз трябва да се извършват само от обучени лица. Целият процес трябва да е под професионален надзор.

Спазвайте следните изисквания при превоз на батерии:

- Уверете се, че контактите са защитени и изолирани, за да се избегне късо съединение.
- Уверете се, че няма опасност от разместване на батерията в опаковката.
- Не превозвайте повредени батерии или такива с течове.

Обърнете се към Вашата транспортна компания за допълнителни инструкции.

БУТОНИ



- Включване
- Изключване



- Възпроизвеждане/пауза
- Настройка на звука (натискайте 2 секунди)



- Следващо заглавие (натиснете два пъти)
- Предходно заглавие (натиснете три пъти)



- Сила на звука
- Настройка на басови и високи честоти



- Директен достъп до режима Bluetooth™



- Audio Link

Включване:

Натиснете бутон . Прозвучава звуков сигнал и светлинната лента пулсира, за да покаже, че високоговорителят е включен.

Високоговорителят издава звуков сигнал и започва автоматичното търсене на Bluetooth™ устройство.

Bluetooth™ двояване

За да сдвоите устройство с високоговорителя, изберете „Milwaukee M12 Jobsite Speaker“ на устройството, поддържащо Bluetooth™.

След сдвоянето високоговорителят издава звуков сигнал, а светлинната лента светва непрекъснато.

При включването високоговорителят автоматично се свързва отново с последното сдвоено устройство.

За да сдвоите високоговорителя с ново устройство, натискайте бутон за няколко секунди. Високоговорителят издава звуков сигнал, а светлинната лента пулсира. След това изберете „Milwaukee M12 Jobsite Speaker“ на устройството, поддържащо Bluetooth™.

Уредът е изключен

Натиснете бутон .

Ако високоговорителят не се използва в продължение на 30 минути, той се изключва автоматично.

Настройка на звука

За ръчна настройка на нискочестотните и високочестотните звуци задръжте натиснат бутон . Настройте басовите честоти с бутоните . Натиснете отново бутон и настройте високите честоти с помощта на бутоните .

За да напуснете режима за настройка на звука, натиснете бутон или изчакайте няколко секунди.

Индикатор на заряда

Когато батерията на високоговорителя се изтощи, се чува предупредителен сигнал за батерията. Левият светодиод на светлинната лента мига три пъти, а светлинната лента мига веднъж и след това свети постоянно. Възпроизвеждането продължава.

Преди батерията да се разрези напълно, предупредителният сигнал за батерията прозвучава три пъти. Левият светодиод на светлинната лента мига три пъти и високоговорителят се изключва.

Audio Link

С функцията Audio Link няколко високоговорителя могат да бъдат свързани помежду си. Първият високоговорител (главен) управлява останалите високоговорители (подчинени). Подчинените високоговорители не могат да управляват главния. Настройките на главния високоговорител (сила на звука, възпроизвеждане, пауза, заглавие) се отразяват на всички свързани високоговорители. Настройките на подчинените високоговорители не влияят на останалите високоговорители.

Всички високоговорители могат да се управляват от едно и също устройство, поддържащо Bluetooth™.

- Включете първия високоговорител (главен) и натиснете бутон . Чува се звуков сигнал и светлинната лента мига веднъж, а след свети постоянно.
- Включете втория високоговорител (подчинен) и натиснете бутон . Прозвучава звуков сигнал. Светлинната лента показва силата на звука на главния високоговорител.
- Повторете стъпка 2 за всеки допълнителен високоговорител.

За да прекъснете връзката с подчинен високоговорител, натиснете бутон или изключете високоговорителя.

За да прекратите аудиовръзката за всички високоговорители, натиснете бутон на главния високоговорител или изключете високоговорителя.

Фабрични настройки

Задръжте бутон натиснат, докато високоговорителят издаде звуков сигнал и светлинната лента започне да пулсира. Не свързвайте високоговорителя с устройство.

Натискайте едновременно трите бутон / / в продължение на 5 секунди. Високоговорителят се връща към фабричните настройки.

ВХОДЯЩИ ПОВИКВАНИЯ

Входящите повиквания се заглушават и възпроизвеждането на музика се спира.

След приключване на повикването възпроизвеждането на музика се възобновява.

ПОДДРЪЖКА

Да се използват само аксесоари на Milwaukee и резервни части на Milwaukee. Елементи, чията подмяна не е описана, да се дадат за подмяна в сервис на Milwaukee (вижте брошурата "Гаранция и адреси на сервиси").

При необходимост можете да поискате схема на елементите на уреда при посочване на обозначение на машината и шестцифрения номер на табелката за технически данни от Вашия сервис или директно на Techtronic Industries GmbH, Max-Eyth-Straße 10, 71364 Winnenden, Германия.

СИМВОЛИ



Моля, преди пускане на уреда в експлоатация прочетете внимателно инструкцията за употреба.



ВНИМАНИЕ! ПРЕДУПРЕЖДЕНИЕ! ОПАСНОСТ!



Преди започване на каквито е да работи по машината извадете акумулатора.



Уредът е подходящ за използване само в помещения. Да не се излага на дъжд.



Не хвърляйте сменяемите акумулатори в огъня.



Ако акумулаторът е повреден, не го зареждайте, а веднага го сменете.



Предпазно стъкло III



Отпадъците от батерии, отпадъците от електрическо и електронно оборудване не трябва да се изхвърлят заедно с битовите отпадъци. Отпадъците от батерии, отпадъците от електрическо и електронно оборудване трябва да се събират и изхвърлят отделно.

Преди изхвърлянето отстранявайте от уредите отпадъците от батерии, отпадъците от акумулатори и лампите.

Информирайте се от местните служби или от своя специализиран търговец относно фирмите за рециклиране и местата за събиране на отпадъци. В зависимост от местните разпоредби, търговците на дребно могат да задължени да приемат безплатно върнатите обратно отпадъци от батерии и от електрическо и електронно оборудване. Дайте своя принос за намаляването на нуждите от суровини чрез повторната употреба и рециклирането на Вашите отпадъци от батерии и отпадъци от електрическо и електронно оборудване. Отпадъците от батерии (най-вече литиево-йонните батерии) и отпадъците от електрическо и електронно оборудване съдържат ценни рециклиращи се материали, които могат да повлияят отрицателно на околната среда и на Вашето здраве, ако не се изхвърлят по екологосъобразен начин.

Преди изхвърлянето като отпадък изтрийте от Вашия употребяван уред евентуално наличните в него лични данни.



Напрежение



Постоянен ток



Европейски знак за съответствие



Британски знак за съответствие



Украински знак за съответствие



EurAsian знак за съответствие.

DATE TEHNICE	M12 SPEJSG2
Tip	Difuzor Bluetooth
Tensiunea bateriei	12 V
Putere muzicală max.	10 h
Tensiunea de ieșire USB	30 W
Intrare Bluetooth	5 V --- / 3 A
Domeniu minim de transmitere	60 m
Greutate fără baterie	0,86 kg
Versiune Bluetooth™	5.3
Bandă de frecvență Bluetooth™ (benzi de frecvență)	2402 MHz – 2480 MHz
Putere maximă la înaltă frecvență în banda de frecvență transmisă (benzi de frecvență)	+4 dBm
Temperatura ambiantă recomandată la efectuarea lucrărilor	-18...+50 °C
Acumulatori recomandați	M12B...; M12HB...
Încărcătoare recomandate	C12C, M12C4, M12-18...

AVERTISMENT A se citi toate avertismentele, instrucțiunile, ilustrațiile și specificațiile privind siguranța furnizate cu această unealtă electrică. Nerespectarea tuturor instrucțiunilor listate mai jos poate cauza șocuri electrice, incendii și/sau vătămări corporale grave. **Păstrați toate indicațiile de avertizare și instrucțiunile în vederea utilizărilor viitoare.**

INSTRUCȚIUNI DE SECURITATE DIFUZOR BLUETOOTH

Nu deschideți, nu dezasamblați și nu modificați în vreun fel oarecare niciodată aparatul.

Nu folosiți acest aparat niciodată aproape de apă.

A se curăța numai cu o cârpă uscată. Unii agenți de curățare atacă masa plastică sau alte elemente izolate. Mențineți aparatul curat și uscat, fără urme de ulei sau unsoși.

Încredințați toate lucrările de depanare personalului de service calificat.

Nu plasați aparatul în apropierea unor surse de încălzire.

Nu se plasează surse de foc deschis, cum ar fi de ex. lumânări aprinse, pe aparat.

Aparatul nu se va expune la picături de apă sau la stropire. Nu este permisă așezarea pe aparat a recipientelor cu lichide, de ex. a vazelor.

Aparatul nu se va amplasa în rafturi închise sau dulapuri fără o aerisire suficientă.

A nu se urca pe aparat

Îndepărtați acumulatorul înainte de începerea lucrului pe mașina

Nu prindeți difuzorul în poziții care nu sunt suficient de stabile pentru a susține greutatea acestuia.

Nu așezați difuzorul cu fața în jos în timpul funcționării produsului.

CONDIȚII DE UTILIZARE SPECIFICATE

Difuzorul Bluetooth™ servește la redarea semnalelor sonore venite de la aparatele audio conectate la acesta.

Prin portul USB se pot încărca dispozitivele conectate.

A nu se utiliza acest produs în niciun alt mod decât cel declarat normal.

ACUMULATORI

Nu aruncați acumulatorii uzați la containerul de reziduri menajere și nu îi ardeți. Milwaukee Distributors se oferă să recupereze acumulatorii vechi pentru protecția mediului înconjurător.

Nu depozitați acumulatorul împreună cu obiecte metalice (risc de scurtcircuit)

Nu folosiți acumulatori din alte sisteme.

ATENȚIE!

Pericol de explozie, în cazul în care acumulatorul este înlocuit cu un model greșit;

- temperaturi extrem de ridicate sau de joase, la care poate fi expus un acumulator în timpul utilizării, depozitării sau al transportului,
- presiune mai redusă a aerului la altitudini mai ridicate,
- înlocuirea acumulatorului cu un model greșit, care poate șunta o siguranță (de ex. la unele modele de baterii pe bază de litiu),
- eliminarea unui acumulator prin aruncare în foc sau într-un cuptor fierbinte, sau strivirea mecanică respectiv tăierea acumulatorului,
- lăsarea acumulatorului într-un mediu cu temperaturi extrem de ridicate, care ar putea duce la o explozie sau la emanarea unor lichide inflamabile sau gaze,
- un acumulator expus unei presiuni atmosferice foarte joase, care ar putea duce la o explozie sau la emanarea lichidelor sau gazelor inflamabile.
- Nu deschideți niciodată acumulatorii sau încărcătoarele și depozitați-le doar în încăperi uscate. A se feri întotdeauna de umiditate.

Acidul se poate scurge din acumulatorii deteriorați la încălziri sau temperaturi extreme. În caz de contact cu acidul din acumulator, spălați imediat cu apă și săpun. În caz de contact cu ochii, clătiți cu atenție timp de cel puțin 10 minute și apelați imediat la îngrijire medicală.

Deservirea sau curățarea acestui aparat nu este permisă persoanelor cu capacitate fizică, senzorială sau intelectuală redusă, respectiv lipsite de experiență sau insuficient pregătite, cu excepția cazului în care au fost instruite în legătură cu manipularea aparatului în condiții de securitate de către o persoană legalmente responsabilă pentru siguranța lor. Utilizarea aparatului de către persoanele menționate mai sus trebuie să aibă loc sub supraveghere. Nu este îngăduit ca acest aparat să ajungă la îndemâna copiilor. Atunci când nu este folosit, aparatul trebuie păstrat la loc sigur, ferit de accesul copiilor.

Avtizare! Pentru a reduce pericolul unui incendiu și evitarea rănilor sau deteriorarea produsului în urma unui scurtcircuit nu imersați scula, acumulatorul de schimb sau încărcătorul în lichide și asigurați-vă să nu pătrundă lichide în aparate și acumulatori. Lichidele corosive sau cu conductibilitate, precum apa sărată, anumite substanțe chimice și înalbitori sau produse ce conțin înalbitori, pot provoca un scurtcircuit.

Acumulatorii interșanjabile care nu au fost utilizați un timp mai îndelungat se vor reîncărca înainte de a le reutiliza.

Temperatura mai mare de 50°C reduce performanța acumulatorului. Evitați expunerea prelungită la căldură sau radiație solară (risc de supraîncălzire)

În scopul optimizării duratei de funcționare, bateriile trebuie reîncărcate complet după utilizare.

INDICAȚII PENTRU ACUMULATORII LI-ION

Utilizarea acumulatorilor Li-Ion

Acumulatorii care nu au fost utilizați o perioadă de timp trebuie reîncărcați înainte de utilizare

Temperatura mai mare de 50°C reduce performanța acumulatorului. Evitați expunerea prelungită la căldură sau radiație solară (risc de supraîncălzire)

Contactele încărcătoarelor și acumulatorilor trebuie păstrate curate.

În scopul optimizării duratei de funcționare, bateriile trebuie reîncărcate complet după utilizare.

Pentru o durată de viață cât mai lungă, acumulatorii ar trebui scoși din încărcător după încărcare.

La depozitarea acumulatorilor mai mult de 30 zile:

Depozitați acumulatorul într-un loc uscat la o temperatură sub 27 °C. Acumulatorii se depozitează la nivelul de încărcare de cca. 30%-50%. Acumulatorii se încarcă din nou la fiecare 6 luni.

Transportul acumulatorilor Li-Ion

Acumulatorii cu ioni de litiu cad sub incidența prescripțiilor legale pentru transportul de mărfuri periculoase.

Transportul acestor acumulatorii trebuie să se efectueze cu respectarea prescripțiilor și reglementărilor pe plan local, național și internațional.





- Consumatorilor le este permis transportul rutier nerestricționat al acestui tip de acumulatori.
- Transportul comercial al acumulatorilor cu ioni de litiu prin intermediul firmelor de expediție și transport este supus reglementărilor transportului de mărfuri periculoase. Pregătirile pentru expediție și transportul au voie să fie efectuate numai de către personal instruit corespunzător. Întregul proces trebuie asistat în mod competent.

Următoarele puncte trebuie avute în vedere la transportul acumulatorilor:

- Pentru a se evita scurtcircuitate, asigurați-vă de faptul că sunt protejate și izolate contactele.
- Aveți grijă ca pachetul de acumulatori să nu poată aluneca în altă poziție în interiorul ambalajului său.
- Este interzis transportarea unor acumulatori deteriorați sau care pierd lichid.

Pentru indicații suplimentare adresați-vă firmei de expediție și transport cu care colaborați.

TASTE

	<ul style="list-style-type: none"> • Pornire • Oprire
	<ul style="list-style-type: none"> • Redare / pauză • Reglare egalizator (țineți apăsat 2 sec.)
	<ul style="list-style-type: none"> • Piesa următoare (apasă de două ori) • Piesa anterioară (apasă de trei ori) • Volum • Setare tonuri joase și înalte
	<ul style="list-style-type: none"> • Acces direct la modul Bluetooth™
	<ul style="list-style-type: none"> • Audio-Link

Pornire:

Apăsați butonul . Este emis un sunet și bara luminoasă pulsează, indicând că difuzorul a fost pornit.

Difuzorul emite un sunet de căutare în timp ce caută automat un dispozitiv Bluetooth™.

Împerechere Bluetooth™

Pentru a împerechea un dispozitiv cu difuzorul, selectați "Milwaukee M12 Jobsite Speaker" pe dispozitivul compatibil Bluetooth™.

Odată împerecheat, difuzorul emite un semnal sonor, iar bara luminoasă se aprinde permanent.

Difuzorul se reconectează automat la ultimul dispozitiv asociat atunci când este pornit.





Pentru a împerechea difuzorul cu un nou dispozitiv, țineți apăsat butonul  timp de câteva secunde. Difuzorul emite un sunet de căutare, iar bara luminoasă pulsează. Selectați apoi "Milwaukee M12 Jobsite Speaker" pe dispozitivul compatibil Bluetooth™.

Oprire aparat

Apăsați butonul .

Difuzorul se va opri automat după 30 de minute de inactivitate.

Reglarea egalizatorului

Pentru a regla manual basul și înaltele, apăsați și mențineți apăsat butonul . Reglați basul utilizând butoanele  . Apăsați din nou butonul  pentru a seta înaltele cu ajutorul butoanelor .

Pentru a ieși din modul de reglare a egalizatorului, apăsați butonul  sau așteptați câteva secunde.

Indicator de nivel scăzut al bateriei



Atunci când bateria difuzorului este descărcată, este emis un semnal sonor de baterie descărcată. LED-ul din stânga de pe bara luminoasă se aprinde intermitent de 3 ori, iar bara luminoasă clipește o dată înainte de a se aprinde permanent. Muzica este redată în continuare.

Înainte ca bateria să se descarce complet, este emis sunetul de baterie descărcată de 3 ori, LED-ul din stânga de pe bara luminoasă se aprinde intermitent de 3 ori, iar difuzorul se oprește.

Audio-Link

Funcția Audio-Link permite conectarea mai multor difuzoare. Primul difuzor (master) poate controla celelalte difuzoare (slaves). Dispozitivele slave nu pot controla dispozitivul master. Setările de pe master (volum, redare, pauză, piesă) afectează toate difuzoarele conectate. Setările de pe dispozitivele slave nu au niciun efect asupra celorlalte difuzoare.

Toate difuzoarele pot fi controlate de același dispozitiv compatibil Bluetooth™.



1. Porniți primul difuzor (master) și apăsați butonul . Este emis un sunet și bara luminoasă clipește o dată înainte de a se aprinde permanent.
2. Porniți cel-de-al doilea difuzor (slave) și apăsați butonul . Este emis un sunet. Bara luminoasă indică volumul difuzorului master.
3. Repetați pasul 2 pentru fiecare difuzor suplimentar.

Pentru a deconecta un difuzor slave, apăsați butonul  sau opriți difuzorul.

Pentru a încheia legătura audio pentru toate difuzoarele, apăsați butonul  de pe difuzorul master sau opriți-l.

Resetare la setările din fabrică

Apăsați și mențineți apăsat butonul  până când difuzorul emite un sunet de căutare și bara luminoasă începe să pulseze. Nu conectați difuzorul la un dispozitiv.

Apăsați și mențineți apăsat simultan cele trei butoane  /   timp de 5 secunde. Difuzorul se resetează la setările din fabrică.

APELURI PRIMITE

Apelurile primite sunt mute și redarea muzicii este întreruptă.

Odată ce apelul s-a încheiat, redarea muzicii este reluată.

ÎNȚREȚINERE

Utilizați numai accesorii și piese de schimb Milwaukee. Dacă unele din componente care nu au fost descrise trebuie înlocuite, vă rugăm contactați unul din agenții de service Milwaukee (vezi lista noastră pentru service / garanți)

Dacă este necesar, puteți solicita de la centrul dvs. de service pentru clienți sau direct la Techtronic Industries GmbH, Max-Eyth-Straße 10, 71364 Winnenden, Germania un desen descompus al aparatului prin indicarea tipului de aparat și a numărului cu șase cifre de pe tablăta indicatoare.

SIMBOLURI

	Vă rugăm să citiți cu atenție instrucțiunile de utilizare înainte de punerea în funcțiune.
	ATENȚIE! AVERTISMENT! PERICOL!
	Îndepărtați acumulatorul înainte de începerea lucrului pe mașina
	Acest aparat este recomandat doar pentru utilizare în interior. Nu expuneți niciodată aparatul la ploaie.
	Nu ardeți pachetele de acumulatori uzate
	Nu încărcați niciodată o baterie deteriorată. Înlocuiți cu una nouă.
	Clasa de protecție III
	Deșeurile de baterii, deșeurile de echipamente electrice și electronice nu se elimină ca deșeuri municipale nesortate. Deșeurile de baterii și deșeurile de echipamente electrice și electronice trebuie colectate separat. Deșeurile de baterii, deșeurile de acumulatori și materialele de iluminat trebuie îndepărtate din echipament. Informați-vă de la autoritățile locale sau de la comercianții acreditați în legătură cu centrele de reciclare și de colectare. În conformitate cu reglementările locale retailerii pot fi obligați să colecteze gratuit bateriile uzate și deșeurile de echipamente electrice și electronice. Contribuția dumneavoastră la reutilizarea și reciclarea deșeurilor de baterii și a deșeurilor de echipamente electrice și electronice contribuie la reducerea cererii de materii prime. Deșeurile de baterii și deșeurile de echipamente electrice și electronice conțin materiale reciclabile valoroase, care pot avea un impact negativ asupra mediului și sănătății umane, în cazul în care nu sunt eliminate în mod ecologic. În cazul în care pe echipamente au fost înregistrate date cu caracter personal, acestea trebuie șterse înainte de eliminarea echipamentelor ca deșeuri.
	Tensiune
	Curent continuu
	Marcaj de conformitate european
	Marcaj de conformitate Regatul Unic
	Marcă de conformitate ucraineană
	Marcaj de conformitate EurAsian.

ТЕХНИЧКИ ПОДАТОЦИ

	M12 SPEJSG2
Тип на дизајн	Bluetooth-звучник
Напон на батеријата	12 V
Музичка моќност макс.	10 h
USB излезен напон	30 W
Bluetooth-влез	5 V \pm / 3 A
Минимален опсег на пренос	60 m
Тежина без батерија	0,86 kg
Верзија блутут	5.3
Фреквентна лента (фреквентни ленти) за блутут	2402 MHz – 2480 MHz
Максимална високофреквентна моќност во пренесената фреквентна лента (фреквентни ленти)	+4 dBm
Препорачана температура на околината при работа	-18...+50 °C
Препорачани типови на акумулаторски батерии	M12B...; M12HB...
Препорачани полначи	C12C, M12C4, M12-18...

⚠ ПРЕДУПРЕДУВАЊЕ! Прочитајте ги сите безбедносни упатства, инструкции, илустрации и спецификации за овој електричен алат. Недоследно почитување на подолу наведените упатства може да предизвика електричен удар, пожар и/или сериозни повреди. **Чувајте ги сите предупредувања и упатства за употреба.**

СИГУРНОСНИ НАПОМЕНИ ЗА BLUETOOTH-ЗВУЧНИК

Никогаш не ги расклопувајте или модифицирајте овие апарати.

Не го користете овој апарат близу вода.

Чистете го само со сува крпа. Некои средства за шистење и раствори се штетени за пластичните и другите изолирани делови. Одржувајте ја неговата рачкачиста, сува и незамастена.

Сервисни активности може да изведува само соодветно квалификуван персонал.

Не го инсталирајте во близина на топлински извори.

Не ставајте отворен оган, на пример свеќи, врз апаратот

Овој апарат не смее да биде изложен на капки вода ниту на проскање со вода. Врз апаратот не смеат да бидат поставувани садови со течности, на пример вазни.

Не го ставајте апаратот во затворени регали или ормани без доволно проветрување.

Не се качувајте на апаратот.

Извадете го батерискиот склоп пред отпочнување на каков и да е зафат врз машината.

Не закачувајте го звучникот на места кои не се доволно стабилни за да ја издржат неговата тежина.

Не поставувајте го звучникот со предниот дел надолу за време на работата.

СПЕЦИФИЦИРАНИ УСЛОВИ НА УПОТРЕБА

Bluetooth™-звучникот служи за репродукција на аудио сигнали од поврзаните аудио уреди.

Преку УСБ-приклучокот можат да се полнат приклучените апарати.

Не користете го производот на поинаков начин од наведениот.

БАТЕРИИ

Не ги оставајте искористените батерии во домашниот отпад и не горете ги. Дистрибутерите на Milwaukee ги собираат старите батерии, со што ја штитат нашата околина.

Не ги чувајте батериите заедно со метални предмети (ризик од краток спој).

Полнете батерии на полнење само со полначи од истиот системки асортиман на Milwaukee со таква намена. Не полнете батерии од други системи.

ВНИМАНИЕ!

Ризик од експлозија ако батеријата е заменета со погрешен вид батерија;

- екстремно високи или ниски температури на кои може да биде изложена батерија за време на употреба, складирање или транспорт,
- низок притисок на воздухот на голема надморска височина,
- замена на батеријата со погрешен тип батерија, што може да го заобиколи осигурувањето (нпр. со некои видови на литиумски батерии),
- отстранување на батеријата во оган или жешка печка или механичко кршење или сечење на батеријата,
- оставање на батеријата во околина со екстремно високи температури, што може да доведе до експлозија или истекување на запаливи течности или гасови,
- батерија која е изложена на екстремно низок притисок на воздухот, што може да доведе до експлозија или истекување на запаливи течности или гасови.

Никогаш не ги кршете батериите и полначите и чувајте ги само во суви простории. Заштитете од влага.

Киселината од оштетените батериите може да истече при екстремна напон или температури. Доколку дојдете во контакт со исатата, измијте се веднаш со сапун и вода. Во случај на контакт со очите плакнете ги убаво најмалку 10 минути и задолжително одете на лекар.

Овој апарат не смее да се опслужува или чисти од страна на лица кои што располагаат со намалени телесни, сензорни или душевни способности односно недостаток на искуство или знаење, освен ако не биле обучени за безбедно опхоудување со апаратот од страна на лице кое што е според законот одговорно за нивната безбедност. Горепозначените лица треба да се набљудуваат при употреба на апаратот. На апаратот не му е место крај деца. Затоа при негова неупотреба апаратот треба да се чува безбедно и вон дофат на деца.

Предупредување! За да избегнете опасноста од пожар, од наранувања или од оштетување на производот, коишто ги создава краток спој, не ја потопувајте во течност алатката, заменливата батерија или полначот и пазете во уредите и во батериите да не проникнуваат течности. Корозивни или електропроводливи течности, како солена вода, одредени хемикалии, избелувачки препарати или производи кои содржат избелувачки супстанции, можат да предизвикаат краток спој.

Наизменични батерии кои што подолго време не биле употребувани пред употреба да се наполнат.

Температура повисока од 50°C го намалуваат траењето на батериите. Избегнувајте подолго изложување на батериите на високи температури или сонце (ризик од прегревање).

За оптимален работен век батериите мора да се наполнат целосно по употреба.

УПАТСТВА ЗА ЛИТИУМ-ЈОНСКИ БАТЕРИИ

Употреба на литиум-јонски батерии

Батериите кои не биле користени подолго време треба да се наполнат пред употреба.

Температура повисока од 50°C го намалуваат траењето на батериите. Избегавајте подолго изложување на батериите на високи температури или сонце (ризик од прегревање).

Клемите на полначот и батериите мора да бидат чисти.

За оптимален работен век батериите мора да се наполнат целосно по употреба.

За што е можно подолг век на траење, апаратите после нивно то полноње треба да бидат извадени од полначот за батерии.

Во случај на складирање на батеријата подолго од 30 дена: Чувајте ја батеријата на суво место на температура под 27 °C. Акумулаторот да се складира на приближно 30%-50% од состојбата на наполнетост.

Акумулаторот повторно да се наполни на секои 6 месеци.

Транспорт на литиум-јонски батерии

Литиум-јонските батерии подлежат на законските одредби за транспорт на опасни материји.

Транспортот на овие батерии мора да се врши согласно локалните, националните и меѓународните прописи и одредби.

- Потрошувачите на овие батерии може да вршат непречен патен транспорт на истите.
- Комерцијалниот транспорт на литиум-јонски батерии од страна на шпедитерски претпријатија подлежат на одредбите за транспорт на опасни материји. Подготовките за шпедиција и транспорт треба да ги вршат исклучиво соодветно обучени лица. Целокупниот процес треба да биде стручно надгледуван.

При транспортот на батерии треба да се внимава на следното:

- Осигурајте се дека контактите се заштитени и изолирани, а сето тоа со цел да се избегнат кратки споеви.
- Внимавајте да не дојде до изместување на батериите во нивната амбалажа.
- Забранет е транспорт на оштетени или протечени литиум-јонски батерии.

За понатамошни инструкции обратете се до Вашето шпедитерско претпријатие.

КОПЧИЊА



- Вклучување
- Исклучување



- Пушти / пауза
- Поставување звук (притискајте 2 секунди)



- Следна песна (притиснете двапати)
- Претходна песна (притиснете три пати)
- Јачина на звук
- Прилагодување на басот и високите тонови



- Директен пристап до режимот Bluetooth™



- Аудиоврска

Вклучување:

Притиснете го копчето . Се огласува звук, а светлосната лента пулсира за да покаже дека звучникот е вклучен.

Звучникот емитува звук за сигнал и почнува автоматски да бара уред со Bluetooth™.

Спојување преку Bluetooth™

За да споите уред со звучникот, изберете „Milwaukee M12 Jobsite Speaker“ на уредот со овозможен Bluetooth™.

По спојувањето, звучникот емитува звук за сигнал, а светлосната лента постојано свети.

Кога е вклучен, звучникот автоматски повторно се поврзува со последниот споен уред.

За да го споите звучникот со нов уред, притискајте го копчето неколку секунди. Звучникот емитува звук за сигнал, а светлосната лента пулсира. Потоа изберете „Milwaukee M12 Jobsite Speaker“ на уредот со овозможен Bluetooth™.

Апарат исклучен

Притиснете го копчето .

Доколку звучникот не се користи 30 минути, автоматски ќе се исклучи.

Приспособување на звукот

За рачно да ги поставите басот и високите тонови, притиснете и задржете го копчето . Поставете ги басовите користејќи ги копчињата . Повторно притиснете го копчето и користете ги копчињата за да ги приспособите високите тонови.

За да излезете од режимот за поставување звук, притиснете го копчето или почекајте неколку секунди.

Приказ на статусот на полноњето

Кога батеријата на звучникот е скоро празна, ќе се огласи предупредувачки звук за батеријата. Левата ЛЕД-сијаличка на светлосната лента ќе трепне три пати, а светлосната лента ќе трепне еднаш и потоа ќе свети постојано. Репродукцијата ќе продолжи.

Предупредувачкиот звук за батеријата ќе се огласи три пати пред таа целосно да се испразни. Левата ЛЕД-сијаличка на светлосната лента ќе трепне три пати, а звучникот ќе се исклучи.

Аудиоврска

Неколку звучници може да се поврзат еден со друг користејќи ја функцијата за аудиоврска. Првиот звучник (Master) управува со другите звучници (Slaves). Slave не можат да управуваат со Master. Поставките на Master (јачина на звук, репродукција, пауза, музички запис) се однесуваат на сите поврзани звучници. Поставките на Slave не се однесуваат на другите звучници.

Сите звучници може да се контролираат преку истиот уред со овозможен Bluetooth™.

1. Вклучете го првиот звучник (Master) и притиснете го копчето . Ќе се огласи звук и светлосната лента ќе трепне еднаш, а потоа ќе свети постојано.
2. Вклучете го вториот звучник (Slave) и притиснете го копчето . Ќе се огласи звук. Светлосната лента ја означува јачината на звукот на звучникот Master.
3. Повторете го чекор 2 за секој дополнителен звучник.

За да ја исклучите врската со звучникот Slave, притиснете го копчето или исклучете го звучникот.

За да ја прекинете аудиоврската за сите звучници, притиснете го копчето на звучникот Master или исклучете го звучникот.

Фабрички поставки

Притиснете и задржете го копчето додека звучникот не емитува звук за сигнал и светлосната лента не започне да пулсира. Не поврзувајте го звучникот со уред.

Притискајте ги трите копчиња / / истовремено, 5 секунди. Звучникот ќе се ресетира на фабричките поставки.

ДОЈДОВНИ ПОВИЦИ

Дојдовните повици се исклучени и репродукцијата на музиката е паузирана.

По завршувањето на повикот, репродукцијата на музика продолжува.

ОДРЖУВАЊЕ

Користете само Milwaukee додаточи и резервни делови. Доколку некои од компонентите кои не се опишани треба да бидат заменети, Ве молиме контактирајте ги сервисните агенти на Milwaukee (консултирајте ја листата на адреси).

При потреба може да се побара експлозионен цртеж на апаратот со наведување на машинскиот тип и шестцифрениот број на табличката со учинокот или во Вашата корисничка служба или директно кај Techtronic Industries GmbH, Max-Eyth-Straße 10, 71364 Winnenden, Германија.

СИМБОЛИ

	Ве молиме внимателно прочитајте ги упатствата за употреба пред пуштањето во употреба.
	ПРЕТПАЗЛИВОСТ! ПРЕДУПРЕДУВАЊЕ! ОПАСНОСТ!
	Извадете го батерискиот склоп пред отпочнување на каков и да е зафат врз машината.
	Овој алат е исклучиво за внатрешна употреба. Никогаш не го изложувајте алатот на дожд.
	Не го горете искористениот батерискиот склоп.
	Не полнете оштетените батерии. Заменете ги со нови.
	Заштитна класа III
	Не отстранувајте ги отпадните батерии, отпадната електрична и електронска опрема како несортиран комунален отпад. Отпадните батерии и отпадната електрична и електронска опрема мора да се собираат посебно. Отпадните батерии, отпадните акумулатори и отпадните извори на светлина треба да се отстранат од опремата. Проверете кај вашиот локален орган или продавач за совети за рециклирање и место за собирање. Во зависност од локалните регулативи, трговците на мало може да се обврзани бесплатно да ги преземаат искористените батерии, како и отпадната електрична и електронска опрема. Вашиот придонес за повторна употреба и рециклирање на отпадните батерии и отпадната електрична и електронска опрема помага да се намали побарувачката на сировини. Отпадните батерии, посебно оние што содржат литиум, и отпадната електрична и електронска опрема содржат вредни материјали за рециклирање, кои може негативно да влијаат на животната средина и на здравјето на луѓето доколку не се отстранат на еколошки компатибилен начин. Избришете ги личните податоци од отпадната опрема, доколку ги има.
	Напон
	Истосмерна струја
	Европска ознака за усогласеност
	Ознака за сообразност на ОК



Украинска ознака за сообразност

EurAsian (Евроазиски) знак на конформитет.

ТЕХНІЧНІ ХАРАКТЕРИСТИКИ	M12 SPEJSG2
Тип конструкції	Динамік з Bluetooth
Напруга акумуляторної батареї	12 V
Музична потужність макс.	10 h
USB-вихід	30 W
Вхід Bluetooth	5 V --- / 3 A
Мінімальний діапазон передачі	60 m
Вага без змінної акумуляторної батареї	0,86 kg
Версія Bluetooth™	5.3
Діапазон частот Bluetooth™ (діапазони частот)	2402 MHz – 2480 MHz
Максимальна потужність високої частоти в діапазоні частот передачі (діапазонах частот)	+4 dBm
Рекомендована температура довкілля під час роботи	-18...+50 °C
Рекомендовані типи акумуляторів	M12B...; M12HB...
Рекомендовані зарядні пристрої	C12C, M12C4, M12-18...

⚠ УВАГА! Ознайомитись з усіма попередженнями з безпечного використання, інструкціями, ілюстративним матеріалом та технічними характеристиками, які надаються з цим електричним інструментом. Недотримання всіх наведених нижче інструкцій може призвести до ураження електричним струмом, пожежі та/або важких травм.

Зберігати всі попередження та інструкції для використання в майбутньому.

ВКАЗІВКИ З ТЕХНІКИ БЕЗПЕКИ ДЛЯ ДИНАМІКА З BLUETOOTH

В жодному разі не відкривати, не розбирати та ніяким чином не змінювати пристрій.

Не використовувати цей пристрій поблизу води

Чистити лише сухою серветкою. Деякі засоби для чищення завдають шкоду полімерному матеріалу або іншим ізовольованим деталям. Пристрій повинен бути чистим та сухим, не містити мастила та оливи.

Сервісні роботи має виконувати лише кваліфікований персонал.

Не встановлювати пристрій поблизу джерел тепла.

Не ставити джерела відкритого вогню, наприклад, свічки, на пристрій

На пристрій не повинні потрапляти краплі або бризки води. На пристрій не можна ставити ємності з рідиною, наприклад, вази.

Не ставити пристрій у закриті полиці або шафи без достатньої вентиляції.

Не ставити на пристрій

Перед будь-якими роботами на приладі вийняти змінну акумуляторну батарею.

Не вішайте колонку в місцях, які недостатньо стабільні, щоб витримати вагу колонки.

Під час роботи не кладіть колонку передньою панеллю вниз.

ВИКОРИСТАННЯ ЗА ПРИЗНАЧЕННЯМ

Динамік з Bluetooth™ призначений для передачі аудіосигналу від підключених аудіоприслужень.

Через USB-порт можна завантажити підключені пристрої.

Цей виріб заборонено використовувати чином, що відрізняється від зазначеного передбаченого способу застосування.

АКУМУЛЯТОРНІ БАТАРЕЇ

Відпрацьовані змінні акумуляторні батареї не можна кидати у вогонь або викидати з побутовими відходами. Milwaukee пропонує утилізацію старих змінних акумуляторних батарей, безпечно для довкілля; зверніться до свого дилера.

Не зберігати змінні акумуляторні батареї разом з металевими предметами (небезпека короткого замикання).

Змінні акумуляторні батареї можна заряджати лише за допомогою відповідних зарядних пристроїв Milwaukee тієї ж серії. Не заряджати акумуляторні батареї інших систем.

УВАГА!

Існує небезпека вибуху, якщо замінити акумулятор на акумулятор неналежного типу;

- якщо можлива дія надзвичайно високих або низьких температур на акумулятор під час використання, зберігання або транспортування,
- через низький тиск повітря на великій висоті,
- внаслідок заміни акумулятора на акумулятор неналежного типу, який може обійти захист (наприклад, деякі типи літєвих акумуляторних батарей),
- у разі викидання акумулятора у вогонь чи в гарячу піч, або механічного сплюскування чи різання акумулятора,
- якщо залишити акумулятор в оточенні з надзвичайно високою температурою, яка може викликати вибух або вивільнення горючих рідин чи газів,
- якщо акумулятор потрапить у умови надзвичайно низького тиску повітря і внаслідок цього може статися вибух або можуть вивільнитися горючі рідини чи газу.

Ніколи не розбирайте акумуляторні батареї та зарядні пристрої і зберігайте їх виключно в сухих приміщеннях. Берегти від вологи.

При екстремальному навантаженні або при екстремальній температурі з пошкодженої змінної акумуляторної батареї може витікати електроліт. При потрапленні електроліту на шкіру його негайно необхідно змити водою з милом. При потрапленні в очі їх необхідно негайно ретельно промити, щонайменше 10 хвилин, та негайно звернутися до лікаря.

Цей пристрій не можна обслуговувати або чистити людям з обмеженими фізичними, сенсорними, розумовими можливостями або з недостатнім досвідом чи з недостатніми знаннями, хіба що особа, яка за законом відповідає за їхню безпеку, проінструктувала їх щодо безпечного поводження з пристроєм. Зазначені вище особи при користуванні пристроєм повинні перебувати під наглядом. Цей пристрій не призначений для дітей. Тому якщо ви не користуетесь пристроєм, його необхідно зберігати у надійному та недоступному для дітей місці.

Попередження! Для запобігання небезпеці пожежі в результаті короткого замикання, травмат і пошкодження виробів не занурюйте інструмент, змінний акумулятор або зарядний пристрій у рідину і не допускайте потраплення рідини всередину пристроїв або акумуляторів. Корозійні і струмопровідні рідини, такі як солоний розчин, певні хімікати, вибілювальні засоби або продукти, що їх містять, можуть призвести до короткого замикання.

Акумуляторні батареї, які не експлуатувалися певний час, слід зарядити перед використанням.

Температура понад 50 °C зменшує потужність акумуляторної батареї. Уникати тривалого нагрівання сонячними променями або системою обігріву.

Для забезпечення оптимального строку експлуатації акумуляторні батареї після використання необхідно повністю зарядити.

ВКАЗІВКИ ЩОДО ЛІТІЙ-ІОННИХ АКУМУЛЯТОРІВ

Застосування літій-іонних акумуляторів

Акумуляторну батарею, що не використовувалася тривалий час, перед використанням необхідно підзарядити.

Температура понад 50 °C зменшує потужність акумуляторної батареї. Уникати тривалого нагрівання сонячними променями або системою обігріву.

З'єднувальні контакти зарядного пристрою та змінної акумуляторної батареї повинні бути чистими.

Для забезпечення оптимального строку експлуатації акумуляторні батареї після використання необхідно повністю зарядити.

Для забезпечення максимально можливого терміну експлуатації акумуляторні батареї після зарядки необхідно виймати з зарядного пристрою.

При зберіганні акумуляторної батареї понад 30 днів: Зберігайте акумулятор у сухому місці за температури нижче 27 °C. Зберігати акумуляторну батарею в стані зарядки приблизно 30-50 %. Кожні 6 місяців знову заряджати акумуляторну батарею.

Транспортування літій-іонних акумуляторів

Літій-іонні акумуляторні батареї підпадають під заборону перевезення про перевезення небезпечних вантажів.

Транспортування таких акумуляторних батарей повинно відбуватися із дотриманням місцевих, національних та міжнародних приписів та положень.





- Споживачі можуть без проблем транспортувати ці акумуляторні батареї по вулиці.
- Комерційне транспортування літій-іонних акумуляторних батарей експедиторськими компаніями підпадає під положення про транспортування небезпечних вантажів. Підготовку до відправлення та транспортування можуть здійснювати виключно особи, які пройшли відповідне навчання. Весь процес повинні контролювати кваліфіковані фахівці.

При транспортуванні акумуляторних батарей необхідно дотримуватись зазначених далі пунктів:

- Переконайтеся в тому, що контакти захищені та ізовольовані, щоб запобігти короткому замиканню.
- Слідкуйте за тим, щоб акумуляторна батарея не переміщувалася всередині упакувань.
- Пошкоджені акумуляторні батареї, або акумуляторні батареї, що потекли, не можна транспортувати.

Для отримання подальших вказівок звертайтеся до своєї експедиторської компанії.

КНОПКИ

	<ul style="list-style-type: none"> • Увімкнення • Вимкнення
	<ul style="list-style-type: none"> • Відтворення/пауза • Налаштування звуку (натиснути на 2 секунди)
	<ul style="list-style-type: none"> • Наступна композиція (натисніть двічі) • Попередня композиція (натисніть тричі) • Гучність • Налаштувати низькі й високі частоти
	<ul style="list-style-type: none"> • Прямий доступ до режиму Bluetooth™
	<ul style="list-style-type: none"> • Канал аудіосигналу

Увімкнути:

Натисніть кнопку . Звучить звуковий сигнал, а індикаторна смужка пульсує, вказуючи на те, що колонку увімкнено.

Колонка видає звуковий сигнал і починає автоматичний пошук пристрою Bluetooth™.

Створення пари за допомогою Bluetooth™

Щоб створити пару з колонкою, виберіть «Milwaukee M12 Jobsite Speaker» на пристрої з підтримкою Bluetooth™.

Після створення пари колонка видає звуковий сигнал, а індикаторна смужка світиться безперервно.

Після увімкнення колонка автоматично знову під'єднується до останнього під'єданого пристрою.





Щоб створити пару колонки з новим пристроєм, натисніть і утримуйте кнопку  протягом декількох секунд. Колонка видає звуковий сигнал, а індикаторна смужка пульсує. Потім виберіть «Milwaukee M12 Jobsite Speaker» на пристрої з підтримкою Bluetooth™.

Прилад вимк.

Натисніть кнопку .

Якщо колонка не використовується протягом 30 хвилин, вона автоматично вимикається.

Налаштування звуку

Щоб вручну налаштувати низькі й високі частоти, натисніть кнопку  і потримайте натисненою. Налаштуйте басы за допомогою кнопок . Натисніть кнопку  ще раз і налаштуйте високі частоти кнопками .

Щоб вийти з режиму налаштування звуку, натисніть кнопку  або зачекайте кілька секунд.

Індикатор заряду акумуляторної батареї



Коли акумуляторна батарея колонки розряджена, лунає попереджувальний звуковий сигнал. Лівий світлодіод індикаторної смужки блимає тричі, а світлова панель блимає один раз, а потім горить постійно. Відтворення продовжується.

Попереджувальний звуковий сигнал про розрядження акумуляторної батареї пролунає тричі, перш ніж акумуляторна батарея повністю розрядиться. Лівий світлодіод індикаторної смужки блимає тричі, і колонка вимикається.

Канал аудіосигналу

Кілька колонок можна з'єднати між собою за допомогою функції каналу аудіосигналу. Перша колонка (Master) керує іншими колонками (Slaves). Пристрої Slaves не можуть керувати пристроями Master. Налаштування на пристрої Master (гучність, відтворення, пауза, доріжка) впливає на всі підключені колонки. Налаштування на колонках Slaves не впливають на інші колонки.

Усіма колонками можна керувати з одного пристрою з підтримкою Bluetooth™.

1. Увімкніть першу колонку (Master) і натисніть кнопку . Пролунає звуковий сигнал, індикаторна смужка блимає один раз, а потім горить постійно.
2. Увімкніть другу колонку (Slave) і натисніть кнопку . Звучить звуковий сигнал. Індикаторна смужка вказує на гучність колонки Master.

3. Повторіть крок 2 для кожної наступної колонки.

Щоб від'єднати колонку Slave, натисніть кнопку  або вимкніть цю колонку.

Щоб завершити аудіо'єднання для всіх колонок, натисніть кнопку  на колонці Master або вимкніть цю колонку.

Заводські налаштування

Натисніть і утримуйте кнопку , доки колонка не видасть звуковий сигнал, а індикаторна смужка не почне пульсувати. Не підключайте колонку до пристрою.

Натисніть три кнопки  /  /  одночасно протягом 5 секунд. Колонка скидається до заводських налаштувань.

ВХІДНІ ДЗВІНКИ

Вхідні дзвінки вимикаються, а відтворення музики призупиняється.











Після завершення розмови відтворення музики відновлюється.



ТЕХНІЧНЕ ОБСЛУГОВУВАННЯ

Використовувати тільки комплектуючі та запчастини Milwaukee. Деталі, заміна яких не описується, замінювати тільки в відділі обслуговування клієнтів Milwaukee (зверніть увагу на брошуру "Гарантія / адреси сервісних центрів").

У разі необхідності можна запросити креслення з зображенням вузлів машини в перспективному вигляді, для цього потрібно звернутися в ваш відділ обслуговування клієнтів або безпосередньо в Techtronic Industries GmbH, Max-Eyth-Straße 10, 71364 Winnenden, Німеччина, та вказати тип машини та шестизначний номер на фірмовій таблиці з даними машини.

СИМВОЛИ

	Уважно прочитайте інструкцію з експлуатації перед введенням пристрою в дію.
	ОБЕРЕЖНО! ПОПЕРЕДЖЕННЯ! НЕБЕЗПЕКА!
	Перед будь-якими роботами на машині вийняти змінну акумуляторну батарею
	Пристрій підходить тільки для використання в приміщеннях, не виставляти пристрій під дощ.
	Змінні акумуляторні батареї не можна кидати у вогонь.
	Не можна заряджати пошкоджену змінну акумуляторну батарею, її необхідно негайно замінити.
	Клас захисту III
	Не утилізуйте відпрацьовані батарейки й відпрацьоване електричне та електронне обладнання разом з змішаними побутовими відходами. Відпрацьовані батарейки, відпрацьоване електричне та електронне обладнання необхідно збирати окремо. Відпрацьовані батарейки, відпрацьовані акумулятори, відпрацьовані джерела світла повинні бути вилучені з обладнання. Зверніться до місцевих органів влади або роздрібного продавця за порадою щодо утилізації та пункту збору. Відповідно до місцевих постанов, роздрібні продавці можуть бути зобов'язані безкоштовно забирати назад відпрацьовані акумулятори, електричне та електронне обладнання. Ваш внесок до повторного вживання та переробки відпрацьованих батарейок і відпрацьованого електричного та електронного обладнання допомагає зменшити попит на сировину. Відпрацьовані батарейки, зокрема, що містять літій, і відпрацьоване електричне та електронне обладнання містять цінні матеріали, які можуть бути перероблені, та мають негативний вплив на довкілля й здоров'я людей, якщо не будуть утилізовані у безпечний для довкілля спосіб. Видаліть особисті дані з відпрацьованого обладнання, якщо такі є.
	Напруга
	Постійний струм
	Європейський знак відповідності

	Британський знак відповідності
	Український знак відповідності
	Знак відповідності для Європи та Азії EurAsian.

SPECIFIKIMET TEHNIKE	M12 SPEJSG2
Loji i projektimit	Bluetooth zvučnici
Napon akumulatora	12 V
Muzičko izvođenje maks.	10 h
USB izlaz	30 W
Bluetooth ulaz	5 V = / 3 A
Minimalni opseg prenosa	60 m
Težina bez zamenjive baterije	0,86 kg
Bluetooth™ verzija	5.3
Bluetooth™ frekvencijski opseg (opsezi)	2402 MHz – 2480 MHz
Maksimalna snaga frekvencije u prenesenom frekventnom opsegu (frekventni opsezi)	+4 dBm
Preporučena temperatura okoline tokom rada	-18...+50 °C
Preporučeni tipovi baterija	M12B...; M12HB...
Preporučeni punjači	C12C. M12C4, M12-18...

⚠️ KUJDES! Lexoni të gjitha paralajmërimet e sigurisë, udhëzimet, ilustrimet dhe specifikimet për këtë vegël elektrike. Mosndjekja e udhëzimeve të mëposhtme mund të rezultojë në goditje elektrike, zjarr dhe/ose lëndim serioz.
Mbani të gjitha paralajmërimet dhe udhëzimet e sigurisë për referencë në të ardhmen.

BEZBEDNOSNA UPUTSTVA ZA BLUETOOTH ZVUČNIKE

Nemojte otvarati, rastavljati ili menjati uređaj na bilo koji način.

Nemojte koristiti uređaj u blizini vode

Čistite samo sa suvom krpom. Neka sredstva za čišćenje će da oštete plastične ili druge izolovane delove. Održavajte uređaj čistim i suvim i bez ulja i masti.

Obavljanje servisnih radova sme da izvodi samo odgovarajuće kvalifikovano osoblje.

Nemojte postavljati uređaj u blizini izvora toplote.

Nemojte stavljati otvoreni plamen, npr. sveću na uređaj

Uređaj ni u kom slučaju ne sme biti izložen kapanju ili prskanju vode. Uređaj ni u kom slučaju ne sme doći u dodir sa posudama s tečnošću, kao što su npr. vaze.

Nemojte ostavljati uređaj u zatvorene regale ili ormare bez odgovarajuće ventilacije.

Nemojte stajati na uređaju

Pre bilo kakvog rada na uređaju, uklonite zamenjivu bateriju.

Nemojte kačiti zvučnik na mesta koja nisu dovoljno stabilna da nose težinu zvučnika.

Nemojte postavljati prednju stranu zvučnika na dole prilikom rada.

NAMENSKA UPOTREBA

Bluetooth™ zvučnik služi za reprodukciju audio signala priključenih audio uređaja.

Priključeni uređaji mogu se puniti preko USB priključka.

Ovaj uređaj se može koristiti samo onako kako je naznačeno za njegovu namenu.

BATERIJE

Ne bacajte iskorišćene zamenjive baterije u vatru ili kućni otpad. Kompanija Milwaukee nudi ekološki prihvatljivu zamenu starih baterija; pitajte svog prodavca.

Ne skladištite zamenjive baterije zajedno sa metalnim predmetima (opasnost od kratkog spoja).

Puniti samo zamenjive baterije odgovarajućim punjačima kompanije Milwaukee iz iste serije sistema. Ne puniti baterije iz drugih sistema.

PAŽNJA!

Opasnost od eksplozije, ako je baterija zamenjena pogrešnim tipom;

- ekstremno visoke ili niske temperature, kojima baterija može biti izložena tokom upotrebe, skladištenja ili transporta,
- nizak vazdušni pritisak na velikoj nadmorskoj visini,
- zamena baterije za pogrešan tip koji može da zaobide osigurač (npr. neki tipovi litijum baterija),
- odlaganje baterije u vatru ili vruću rernu ili mehaničko gnečenje ili sečenje baterije,
- ostavljanje baterije u okolini sa ekstremno visokim temperaturama, koje mogu dovesti do eksplozije ili isticanja zapaljivih tečnosti ili gasova,
- baterija koja je izložena niskom vazдушном pritisku koji može dovesti do eksplozije ili isticanja zapaljivih tečnosti ili gasova.

Nikada ne otvarajte baterije i punjače i čuvajte ih samo u suvim prostorijama. Zaštite od vlage.

Tečnost za baterije može da curi iz oštećenih baterija pod ekstremnim opterećenjima ili ekstremnim temperaturama. Ako dodete u kontakt sa tečnošću baterije, odmah je isperite sapunom i vodom. U slučaju kontakta sa očima, odmah temeljno isperite najmanje 10 minuta i odmah se obratite lekaru.

Ovim uređajem ne smeju da rukuju niti da ga čiste osobe sa smanjenim fizičkim, čulnim ili mentalnim sposobnostima ili bez iskustva ili znanja, osim ako ih je o bezbednoj upotrebi uređaja uputilo lice koje je zakonski odgovorno za njihovu bezbednost. Gore navedene osobe moraju da budu pod nadzorom prilikom korišćenja uređaja. Ovaj uređaj ne treba da bude u rukama dece. Stoga, kada nije u upotrebi, čuvajte ga na bezbednom mestu i van domašaja dece.

Upozorenje! Da biste smanjili rizik od požara, ličnih povreda ili oštećenja proizvoda uzrokovanih kratkim spojem, nemojte uranjati alat, zamenjivu bateriju ili punjač u tečnost i uverite se da tečnost ne uđe u alate ili baterije. Korozivne ili provodljive tečnosti, kao što su slana voda, određene hemikalije i izbeljivač ili proizvodi koji sadrže izbeljivač, mogu da izazovu kratak spoj.

Pre upotrebe napunite zamenjive baterije koje nisu korišćene duže vreme.

Temperatura iznad 50°C smanjuje snagu baterije. Izbegavajte produženo izlaganje suncu ili grejanju.

Za optimalan radni vek, baterije moraju potpuno da se napune nakon upotrebe.

UPUTSTVA ZA LITIJUM-JONSKJE BATERIJE

Upotreba litijum-jonskih baterija

Pre upotrebe napunite baterije koje nisu korišćene duže vreme.

Temperatura iznad 50°C smanjuje snagu baterije. Izbegavajte produženo izlaganje suncu ili grejanju.

Održavajte kontakte za priključivanje na punjaču i bateriji čistima.

Za optimalan radni vek, baterije moraju potpuno da se napune nakon upotrebe.

Da bi se obezbedio najduži mogući životni vek, baterije treba da se izvade iz punjača nakon punjenja.

Pri skladištenju baterije duže od 30 dana: Čuvajte bateriju na suvom mestu na temperaturi ispod 27 °C. Čuvajte bateriju na oko 30% -50% stanja napunjenosti. Punitite bateriju ponovno svakih 6 meseci.

Transport litijum-jonskih baterija

Litijum-jonske baterije spadaju pod zakonske odredbe o transportu opasnih materija.

Ove baterije moraju da se transportuju u skladu sa lokalnim, nacionalnim i međunarodnim propisima i odredbama.

- Potrošači mogu slobodno da transportuju ove baterije na putu.
- Komercijalni transport litijum-jonskih baterija od strane špediterskih kompanija podleže propisima za prevoz opasnih materija. Pripreme za otpremu i transport smeju da obavljaju samo odgovarajuće obučene osobe. Ceo proces mora da bude profesionalno praćen.

Prilikom transporta baterija morate da obratite pažnju na sledeće tačke:

- Uverite se da su kontakti zaštićeni i izolovani da bi sprečili kratke spojeve.
- Vodite računa da baterija ne može da sklizne unutar pakovanja.
- Oštećene baterije ili baterije koje cure ne smeju da se transportuju.

Kontaktirajte svoju špeditersku kompaniju za više informacija.

TASTERI



- Uključivanje
- Isključivanje



- Reprodukcija / Pauza
- Podešavanje zvuka (pritisnite na 2 sekunde)



- Sledeća pesma (pritisnite dvaput)
- Prethodna pesma (pritisnite tri puta)



- Jačina tona
- Podesite basove i visoke tonove



- Direktno pristup Bluetooth™ režimu



- Audio veza

Uključiti:

Pritisnite taster . Čuje se zvuk i svetlosna traka pulsira, kako bi prikazala da je zvučnik uključen.

Zvučnik stvara signalni ton i počinje sa automatskom pretragom Bluetooth™ uređaja.

Bluetooth™ uparivanje

Kako biste uparili zvučnik, izaberite "Milwaukee M12 Jobsite Speaker" na uređaju koji ima Bluetooth™.

Nakon uparivanja zvučnik stvara signalni ton i svetlosna traka kontinuirano svetli.

Prilikom uključivanja, zvučnik se automatski ponovo povezuje sa poslednje uparenim uređajem.

Kako biste uparili zvučnik sa novim uređajem, pritisnite taster na nekoliko sekundi. Zvučnik stvara signalni ton i svetlosna traka pulsira. Zatim izaberite "Milwaukee M12 Jobsite Speaker" na uređaju koji ima Bluetooth™.

Isključivanje

Pritisnite taster .

Zvučnik se automatski isključuje ako se ne koristi 30 minuta.

Podešavanje zvuka

Da biste ručno podesili basove i visoke tonove, držite pritisnut taster . Basove podesite pomoću tastera . Ponovo pritisnite taster i pomoću tastera podesite visoke tonove.

Kako biste napustili režim podešavanja zvuka, pritisnite taster ili sačekajte nekoliko sekundi.

Indikator nivoa napunjenosti

Ako se baterija zvučnika isprazni, čuje se ton upozorenja baterije. Levo LED svetlo svetlosne trake treperi tri puta i svetlosna traka treperi jednom, a zatim svetli kontinuirano. Reprodukција se nastavlja.

Pre nego što se baterija u potpunosti isprazni, tri puta će se čuti ton upozorenja baterije. Levo LED svetlo svetlosne trake treperi 3 puta i zvučnik se isključuje.

Audio veza

Pomoću funkcije Audio veza može se povezati više zvučnika jedan sa drugim. Prvi zvučnik (master) upravlja drugim zvučnicima (slaves). Slave zvučnici ne mogu upravljati master zvučnicima. Podešavanja na master zvučniku (jačina zvuka, reprodukcija, pauza, naslov) utiču na sve priključene zvučnike. Podešavanja na slave zvučniku nemaju nikakvog uticaja na druge zvučnike.

Svim zvučnicima može da se upravlja preko istog uređaja koji ima Bluetooth™.

1. Uključite prvi zvučnik (master) i pritisnite taster . Čuje se zvuk i svetlosna traka treperi jednom, a zatim svetli kontinuirano.
2. Uključite druge zvučnike (slave) i pritisnite taster . Čuje se ton. Svetlosna traka prikazuje jačinu zvuka master zvučnika.
3. Ponovite korak 2 za svaki sledeći zvučnik.

Kako biste prekinuli vezu sa slave zvučnikom, pritisnite taster ili isključite zvučnik.

Kako biste prekinuli audio vezu za sve zvučnike, pritisnite taster na master zvučniku ili isključite zvučnik.

Fabrička podešavanja

Držite pritisnut taster dok zvučnik ne stvori signalni ton ili dok svetlosna traka ne počne da treperi. Nemojte povezivati zvučnik sa uređajem.

Pritisnite ova tri tastera / / istovremeno na 5 sekundi. Zvučnik se vraća na fabrička podešavanja.

DOLAZNI POZIVI

Dolazni pozivi su isključeni i reprodukcija muzike je pauzirana.

Nakon što se poziv završi, reprodukcija muzike se nastavlja.

ODRŽAVANJE

Koristite samo Milwaukee dodatnu opremu i Milwaukee rezervne delove. Neka Milwaukee servisni centar zameni sve delove koji nisu opisani za zamenu (pogledajte brošuru o garanciji/adrese servisa za korisnike).

Ako je potrebno, znak za eksploziju uređaja se može zatražiti od Vašeg centra za korisničku podršku ili direktno od kompanije Techtronic Industries GmbH, Max-Eyth-Straße 10, 71364 Winnenden, Germany, navodeći tip mašine i šestocifreni broj na natpisnoj pločici.

SIMBOLI



Pažljivo pročitajte uputstvo za upotrebu pre korišćenja.



PAŽNJA! UPOZORENJE! OPASNOST!



Pre bilo kakvog rada na mašini, uklonite zamenljivu bateriju



Uređaj je pogodan samo za upotrebu u zatvorenom prostoru, nemojte ga da izlažete kiši.



Ne bacajte zamenjive baterije u vatru.



Ne punitite oštećenu izmenljivu bateriju, već je odmah zamenite.



Klasa zaštite III



Stare baterije, stari električni i elektronski uređaji se ne smeju odlagati sa kućnim otpadom. Stare baterije, stari električni i elektronski uređaji moraju da se posebno sakupljaju i odlažu.

Uklonite stare baterije, akumulatora i sijalice iz uređaja pre odlaganja.

Pitajte lokalne vlasti ili svog prodavca o centrima za reciklažu i sabirnim mestima.

U zavisnosti od lokalnih propisa, od prodavaca može da se zahteva da besplatno preuzmu stare baterije i stare električne i elektronske uređaje.

Pomozite da smanjite potrebu za sirovinama tako što ćete ponovo da koristite i recikirate svoje stare baterije, stare električne i elektronske uređaje.

Stare baterije (posebno litijum-jonske), stari električni i elektronski uređaji sadrže vredne materijale koji mogu da se recikliraju i koji, ako se ne odlažu na ekološki odgovoran način, mogu imati negativan uticaj na životnu sredinu i Vaše zdravlje.

Pre odlaganja, izbristite sve lične podatke koji možda postoje na Vašem starom uređaju.

V

Napon



Jednosmerna struja



Evropska oznaka usaglašenosti



Britanski znak usaglašenosti



Ukrajinski znak usklađenosti



Evroazijski znak usaglašenosti.

TEHNIČKI PODACI	Albanisch (SQ)	M12 SPEJSG2
Tip dizajna		Altoparantët Bluetooth
Tensioni I baterive		12 V
Performanca muzikore maksimale		10 h
Dalje USB		30 W
Hyrja Bluetooth		5 V --- / 3 A
Gama minimale e transmetimit		60 m
Pesha pa bateri të këmbëshme		0,86 kg
Versioni Bluetooth™		5.3
Brezi i frekuencave Bluetooth™ (brezat e frekuencës)		2402 MHz – 2480 MHz
Fuqia maksimale e radiofrekuencës në brezin e frekuencave (brezat e frekuencave) të transmetuara		+4 dBm
Temperatura e rekomanduar e ambientit gjatë punës		-18...+50 °C
Llojet e rekomanduara të baterive		M12B...; M12HB...
Karikuesit e rekomanduar		C12C, M12C4, M12-18...

⚠ UPOZORENJE! Pročitajte sva bezbednosna upozorenja, uputstva, ilustracije i specifikacije za ovaj električni alat. Nepriđržavanje dole navedenih uputstava može dovesti do strujnog udara, požara ili ozbiljnih povreda. **Sačuvajte sva bezbednosna uputstva i instrukcije za buduću upotrebu.**

UDHËZIME PËR SIGURINË E ALTOPARLANTËVE BLUETOOTH

Asnjëherë mos e hapni, çmontoni ose modifikoni pajisjen në asnjë mënyrë.

Mos e përdorni këtë pajisje pranë ujit

Pastrojeni vetëm me një leckë të thatë. Disa lëndë pastruese do të dëmtojnë plastikën ose pjesë të tjera të izoluar. Mbajeni pajisjen të pastër dhe të thatë dhe pa vajra dhe yndyrë.

Punime shërbimi mund të kryhen vetëm nga personel i kualifikuar.

Mos e vendosni pajisjen pranë burimeve të nxehtësisë.

Mos vendosni flakë të hapura, si qirinj, mbi pajisje

Mos e ekspozoni pajisjen ndaj pikave ose stërkalave të ujit. Mos vendosni enë me lëngje, si vazo, mbi pajisje.

Mos e vendosni pajisjen në raftë ose dollapë të mbyllura pa ventilim adekuat.

Mos hipni mbi pajisje

Përpara se të bëni ndonjë punë në pajisje, hiqni baterinë e zëvendësueshme.

Mos e varni altoparlantin në vende që nuk janë mjaftueshëm të qëndrueshme për të mbajtur peshën e tij.

Mos e vendosni altoparlantin me pjesën e përparme të kthyer nga poshtë gjatë funksionimit.

PËRDOMIMI I PËRCAKTUAR

Altoparlati Bluetooth™ përdoret për të riprodhuar sinjale audio nga pajisjet e lidhura audio.

Pajisjet e lidhura mund të karikohen nëpërmjet portës USB.

Kjo pajisje mund të përdoret vetëm për qëllimin e saj të synuar siç specifikohet.

BATERI

Mos i hidhni bateritë e përdorura të shkëmbyeshme në zjarr ose mbeturina shtëpiake. Milwaukee ofron zëvendësim të vjetër të baterive miqësore me mjedisin; ju lutem pyesni shitësin tuaj.

Mos ruani bateritë e zëvendësueshme së bashku me objekte metalike (reziku i qarkut të shkurtër).

Karikoni vetëm bateritë e shkëmbyeshme me karikuesit e duhur Milwaukee nga e njëjta seri sistemi. Mos karikoni bateritë nga sisteme të tjera.

KUJDESI!

Rrezik shpërthimi nëse bateria zëvendësohet me një lloj të gabuar;

- rrezik shpërthimi nëse bateria zëvendësohet me lloj të gabuar; temperatura jashtëzakonisht të larta ose të ulëta ndaj të cilave mund të ekspozohet një bateri gjatë përdorimit, ruajtjes ose transportit,
- presion i ulët i ajrit në lartësi të madhe,
- zëvendësimi i një baterie me një lloj të gabuar që mund të anashkalojë një siguresë (p.sh. Tek disa lloje të baterive me litium),
- hedhja e një baterie në zjarr ose në furrë të nxehtë, ose shtypja ose prerja mekanike e baterisë,
- lënia e baterisë në një mjedis me temperatura jashtëzakonisht të larta që mund të shkaktojë një shpërthim ose rrjedhje të lëngut ose gazit të ndezshëm,
- një bateri që i nënshtrohet presionit jashtëzakonisht të ulët të ajrit që mund të shkaktojë një shpërthim ose lëshim të lëngut ose gazit të ndezshëm.

Asnjëherë mos i prishni bateritë dhe karikuesit e hapur dhe ruajni ato vetëm në dhoma të thata. Mbrojini nga lagështia.

Lëngu i baterisë mund të rrjedhë nga akumulatorët e dëmtuara nën ngarkesa ekstreme ose temperatura ekstreme. Nëse bini në kontakt me lëngun e baterisë, lajeni menjëherë me sapun dhe ujë. Në rast kontakti me sy, shpëlajeni menjëherë tërësisht për të paktën 10 minuta dhe këshillohuni menjëherë me mjekun.

Kjo pajisje nuk mund të përdoret ose pastrohet nga persona me aftësi të zvogëluara fizike, shqisore ose mendore ose me mungesë të përvojës ose njohurive, përveç nëse ata janë udhëzuar për përdorimin e sigurt të pajisjes nga një person ligjërisht përgjegjës për sigurinë e tyre. Personat e mësipërm duhet të mbikëqyren gjatë përdorimit të pajisjes. Kjo pajisje nuk lihet në duart e fëmijëve. Prandaj, kur nuk përdoret, mbajeni të sigurt dhe jashtë mundësive të arritjes ngafëmijëve.

Paralajmërim! Për të zvogëluar rrezikun e zjarrit, lëndimit personal ose dëmtimit të produktit të shkaktuar nga një qark i shkurtër, mos e zhytni mjetin, baterinë e lëvizshme ose karikuesin në lëng dhe sigurohuni që asnjë lëng të mos hyjë në vegla ose bateri. Lëngjet gërryese ose përcuese, të tilla si uji i kripur, kimikate të caktuara dhe zbardhues ose produkte që përmbajnë zbardhues, mund të shkaktojnë një qark të shkurtër.

Rikarikoni bateritë e ringarkueshme që nuk janë përdorur për një kohë të gjatë përpara përdorimit.

Një temperaturë mbi 50°C redukton performancën e baterisë. Shmangni ekspozimin e zgjatur ndaj diellit ose nxehtësisë.

Për një jetëgjatësi optimale, bateritë duhet të ngarkohen plotësisht pas përdorimit.

SHËNIME MBI BATERITË LI-ION

Përdorimi i baterive Li-Ion

Rimbushni bateritë që nuk janë përdorur për një kohë të gjatë përpara përdorimit.

Një temperaturë mbi 50°C redukton performancën e baterisë. Shmangni ekspozimin e zgjatur ndaj diellit ose nxehtësisë.

Mbani të pastra kontaktet e lidhjes në karikues dhe bateri.

Për një jetëgjatësi optimale, bateritë duhet të ngarkohen plotësisht pas përdorimit.

Për të siguruar jetëgjatësinë më të gjatë të mundshme, bateritë duhet të hiqen nga karikuesi pas karikimit.

Kur e ruani baterinë për më shumë se 30 ditë:

Ruajeni baterinë në një vend të thatë në një temperaturë nën 27 °C. Ruajeni baterinë në përafërsisht 30%-50% të gjendjes së karikimit. Rimbushni baterinë çdo 6 muaj.

Transporti i baterive Li-Ion

Bateritë litium-jon janë nën dispozitat ligjore për transportin e mallrave të rrezikshme.

Këto bateri duhet të transportohen në përputhje me kodet dhe rregulloret lokale, kombëtare dhe ndërkombëtare.

- Konsumatorët janë të lirë t'i transportojnë këto bateri në rrugë.
- Transport tregtar i baterive litium-jon nga kompanitë e transportit të mallrave i nënshtrohet rregullore për transportin e mallrave të rrezikshme. Përgatitjet për dërgim dhe transport mund të kryhen vetëm nga persona të trajnuar siç duhet. I gjithë procesi duhet të shoqërohet në mënyrë profesionale.

Gjatë transportimit të baterive duhet të respektohen pikat e mëposhtme:

- Sigurohuni që kontaktet të jenë të mbrojtura dhe të izoluar për të parandaluar qarqet e shkurtra.
- Sigurohuni që paketa e baterisë të mos rreshqasë brenda paketimit.
- Bateritë e dëmtuara ose që rrjedhin nuk duhet të transportohen.

Kontaktini kompaninë tuaj të transportit për më shumë informacion.

BUTONAT



- Ndez
- Fik



- Rilua / Ndalo
- Cilësimi i zërit (shtypni për 2 sekonda)



- Titulli tjetër (shtyp dy herë)
- Titulli e mëparshëm (shtyp tri herë)
- Volumi
- Rregulloni basin dhe lartësinë



- Qasje e drejtpërdrejtë në modalitetin Bluetooth™



- Lidhja audio

Ndez:

Shtypni butonin . Një tingull dhe shiriti i dritës vezulluese tregojnë se altoparlati është i ndezur.

Altoparlati tingëllon dhe automatikisht fillon kërkimin për një pajisje Bluetooth™.

Çiftimi me Bluetooth™

Për të çiftuar një pajisje me altoparlantin, zgjidhni "Milwaukee M12 Jobsite Speaker" në pajisjen tuaj të aktivizuar me teknologjinë Bluetooth™.

Pas çiftimit, altoparlati tingëllon dhe shiriti i dritës vezullon vazhdimisht.

Kur ndizet, altoparlati rilidhet automatikisht me pajisjen e fundit të çiftuar.

Për të çiftuar altoparlantin me një pajisje të re, shtypni butonin për disa sekonda. Altoparlati tingëllon dhe shiriti i dritës vezullon. Më pas zgjidhni "Milwaukee M12 Jobsite Speaker" në pajisjen tuaj Bluetooth™.

Fike

Shtypni butonin .

Nëse altoparlati nuk përdoret për 30 minuta, ai do të fiket automatikisht.

Rregullimi i zërit

Për të vendosur manualisht basin dhe altot, shtypni dhe mbani të shtypur butonin . Vendosni basin duke përdorur butonat +. Shtypni përsëri butonin dhe rregulloni altot me butonat +.

Për të dalë nga modaliteti i cilësimit të zërit, shtypni butonin ose prisi disa sekonda.

Indikatori i nivelit të ngarkimit

Kur bateria e altoparlantit është e ulët, tingëllon një ton paralajmëruës. LED-i i majtë i shiritit të dritës vezullon tre herë dhe shiriti i dritës vezullon një herë dhe më pas ndizet përfundimisht. Riprodhimi vazhdon.

Tingulli paralajmëruës i baterisë bie tre herë përpara se bateria të shkarkohet. LED-i i majtë i shiritit të dritës vezullon tre herë dhe altoparlati fiket.

Lidhja audio

Mund të lidhni shumë altoparlantë së bashku duke përdorur funksionin e lidhjes audio. Altoparlati i parë (Master) kontrollon altoparlantët e tjerë (Slaves). Slaves nuk mund ta kontrollojnë Master-in. Cilësimet në Master (volumi, luajtja, pauza, gjurma) prekin të gjithë altoparlantët e lidhur. Cilësimet e Slaves nuk kanë ndikim te altoparlantët e tjerë.

Të gjithë altoparlantët mund të kontrollohen nga e njëjta pajisje Bluetooth™.

1. Ndizni altoparlantin e parë (Master) dhe shtypni butonin . Dëgjohet një tingull dhe shiriti i dritës vezullon një herë dhe më pas ndizet përfundimisht.
2. Ndizni altoparlantin e dytë (Slave) dhe shtypni butonin . Tingëllon një sinjal akustik. Shiriti i dritës tregon volumin e altoparlantit Master.
3. Përsëriteni hapin 2 për çdo altoparlant tjetër.

Për të shkëputur një altoparlant Slave, shtypni butonin ose fikni altoparlantin.

Për të shkëputur lidhjen audio të të gjithë altoparlantëve, shtypni butonin në altoparlantin Master ose fikni altoparlantin.

Cilësimet e paracaktuara

Shtypni dhe mbani butonin derisa altoparlati të tingëllojë dhe shiriti i dritës të fillojë të vezullojë. Mos e lidhni altoparlantin me një pajisje.

Shtypni tre butonat / / njëkohësisht për 5 sekonda. Altoparlati kthehet në cilësimet e fabrikës.

THIRRJET HYRËSE

Thirrjet hyrëse mbyllën dhe riprodhimi i muzikës ndërpritet.

Pas përfundimit të telefonatës, riprodhimi i muzikës rifillon.

MIRËMBAJTJA

Përdorni vetëm pjesë shtesë Milwaukee dhe pjesë këmbimi Milwaukee. Kërkojini një qendër të shërbimit Milwaukee të zëvendësojë çdo pjesë që nuk është përshtatur për zëvendësim (referojuni Broshurës së Garancisë/ Shërbimit).

Nëse kërkohet, një skicë e pajisjes mund të kërkohet nga qendra juaj e shërbimit ndaj klientit ose direkt nga Techtronic Industries GmbH, Max-Eyth-Straße 10, 71364 Winnenden, Gjermani, duke treguar llojin e makinerisë dhe numrin gjashtëshifror në targën e karakteristikave.

SIMBOLË

	Ju lutemi lexoni me kujdes udhëzimet për përdorim përpara përdorimit.
	KUJDESI! PARALAJMËRIMI! RREZIK!
	Përpara se të filloni ndonjë punë në makineri, hiqni baterinë e këmbëshme.
	Pajisja është e përshtatshme vetëm për përdorim të brendshëm, mos e ekspozoni pajisjen në shi.
	Mos i hidhni në zjarr bateritë e zëvendësueshme.



Mos karikoni një bateri të dëmtuar të shkëmbyeshme, por zëvendësojeni menjëherë.



Klasa e mbrojtjes III



Bateritë e mvjetrabetura, pajisjet elektrike dhe elektronike nuk duhet të hidhen me mbeturinat shtëpiake. Bateritë e vjetra, pajisjet elektrike dhe elektronike duhet të mbliidhen dhe asgjësohen veçmas. Bateritë e vjetra, pajisjet e vjetra elektrike dhe elektronike duhet të mbliidhen dhe asgjësohen veçmas. Pyesni autoritetet lokale ose shitësin tuaj për qendrat e riciklimit dhe pikat e grumbullimit. Në varësi të rregulloreve lokale, shitësve me pakicë mund t'u kërkohet të marrin pa pagesë bateritë e përdorura dhe WEEE. Ndhmoni në reduktimin e nevojës për lëndë të para duke ripërdorur dhe ricikluar bateritë tuaja të vjetra dhe WEEE. Bateritë e mbeturinave (veçanërisht bateritë litium-jon), pajisjet elektrike dhe elektronike përmbajnë materiale të vlefshme, të riciklueshme, të cilat, nëse nuk hidhen në një mënyrë të përgjegjshme për mjedisin, mund të kenë një ndikim negativ në mjedis dhe në shëndetin tuaj. Fshini çdo të dhënë personale që mund të jetë në pajisjen tuaj të vjetër përpara se ta hidhni.

V

Tensioni



Rrymë e vazhdueshme



Shenja e konformitetit europian



Marka Britanike e Konformitetit



Shenja e konformitetit ukrainas



Marka e Konformitetit Euroaziatik.

EC DECLARATION OF CONFORMITY

Hereby, Techtronic Industries GmbH declares that the radio equipment type M12 SPEJSG2 is in compliance with Directive 2014/53/EU. The full text of the EU declaration of conformity is available at the following internet address: <http://services.milwaukeetool.eu>

GB-DECLARATION OF CONFORMITY

Hereby, Techtronic Industries GmbH declares that the radio equipment type M12 SPEJSG2 is in compliance with Directive S.I. 2017/1206 (as amended). The full text of the EU declaration of conformity is available at the following internet address: <http://services.milwaukeetool.eu>

EG-KONFORMITÄTSERKLÄRUNG

Hiermit erklärt Techtronic Industries GmbH, dass der Funkanlagentyp M12 SPEJSG2 der Richtlinie 2014/53/EU entspricht. Der vollständige Text der EU-Konformitätserklärung ist unter der folgenden Internetadresse verfügbar: <http://services.milwaukeetool.eu>

DECLARATION CE DE CONFORMITÉ

Le soussigné, Techtronic Industries GmbH, déclare que l'équipement radioélectrique du type M12 SPEJSG2 est conforme à la directive 2014/53/UE. Le texte complet de la déclaration UE de conformité est disponible à l'adresse internet suivante: <http://services.milwaukeetool.eu>

DICHIARAZIONE CE DI CONFORMITÀ

Il fabbricante, Techtronic Industries GmbH, dichiara che il tipo di apparecchiatura radio M12 SPEJSG2 è conforme alla direttiva 2014/53/UE. Il testo completo della dichiarazione di conformità UE è disponibile al seguente indirizzo Internet: <http://services.milwaukeetool.eu>

DECLARACIÓN CE DE CONFORMIDAD

Por la presente, Techtronic Industries GmbH declara que el tipo de equipo radioeléctrico M12 SPEJSG2 es conforme con la Directiva 2014/53/UE. El texto completo de la declaración UE de conformidad está disponible en la dirección Internet siguiente: <http://services.milwaukeetool.eu>

DECLARAÇÃO CE DE CONFORMIDADE

O abaixo assinado Techtronic Industries GmbH declara que o presente tipo de equipamento de rádio M12 SPEJSG2 está em conformidade com a Diretiva 2014/53/UE. O texto integral da declaração de conformidade está disponível no seguinte endereço de Internet: <http://services.milwaukeetool.eu>

EG-VERKLARING VAN OVEREENSTEMMING

Hierbij verklaar ik, Techtronic Industries GmbH, dat het type radioapparaat M12 SPEJSG2 conform is met Richtlijn 2014/53/UE. De volledige tekst van de EU-conformiteitsverklaring kan worden geraadpleegd op het volgende internetadres: <http://services.milwaukeetool.eu>

EF-OVERENSSTEMMELSESERKLÆRING

Herved erklærer Techtronic Industries GmbH, at radioudstyrstypen M12 SPEJSG2 er i overensstemmelse med direktiv 2014/53/UE. EU-overensstemmelseerklæringens fulde tekst kan findes på følgende internetadresse: <http://services.milwaukeetool.eu>

EU-SAMSVARSERKLÆRING

Techtronic Industries GmbH erklærer herved at radio anlegget av type M12 SPEJSG2 overensstemmer med EU retningslinje 2014/53/UE. Hele teksten til EU-konformitetserklæringen er tilgjengelig på følgende internett-adresse: <http://services.milwaukeetool.eu>

EG-FÖRSÄKRAN ÖVERENSSTÄMMELSE

Härmed försäkrar Techtronic Industries GmbH att denna typ av radioutrustning M12 SPEJSG2 överensstämmer med direktiv 2014/53/UE. Den fullständiga texten till EU-försäkringen om överensstämmelse finns på följande webbadress: <http://services.milwaukeetool.eu>

EY-VAATIMUSTENMUKAISUUSVAKUUTUS

Techtronic Industries GmbH vakuuttaa, että radiolaitetyypin M12 SPEJSG2 on direktiivin 2014/53/EU mukainen. EU-vaatimustenmukaisuusvakuutuksen täysimittainen teksti on saatavilla seuraavassa internetosoitteessa: <http://services.milwaukeetool.eu>

ΑΝΑΩΣΗ ΣΥΜΜΟΡΦΩΣΗΣ ΕΚ

Με την παρούσα ο/η Techtronic Industries GmbH, δηλώνει ότι ο ραδιοεξοπλισμός M12 SPEJSG2 πληροί την οδηγία 2014/53/ΕΕ. Το πλήρες κείμενο της δήλωσης συμμόρφωσης ΕΕ διατίθεται στην ακόλουθη ιστοσελίδα στο διαδίκτυο: <http://services.milwaukeetool.eu>

AT UYGUNLUK BEYANI

Techtronic Industries GmbH şirket işbu suretle M12 SPEJSG2 modeli radyo ekipmanının 2014/53/AB sayılı direktife uygun olduğunu beyan eder. AB uygunluk beyanının tam metnine şu internet adresinden bakılabilir: <http://services.milwaukeetool.eu>

ES PROHLÁŠENÍ O SHODĚ

Tímto Techtronic Industries GmbH prohlašuje, že typ rádiového zařízení M12 SPEJSG2 je v souladu se směrnicí 2014/53/EU. Úplné znění EU prohlášení o shodě je k dispozici na této internetové adrese: <http://services.milwaukeetool.eu>

ES VYHLÁSENIE O ZHODE

Spoločnosť Techtronic Industries GmbH týmto vyhlasuje, že rádiové zariadenie typu M12 SPEJSG2 zodpovedá smernici 2014/53/EU. Kompletné doslovné znenie ES vyhlásenia o zhode si môžete pozrieť na nasledujúcej internetovej adrese: <http://services.milwaukeetool.eu>

DEKLARACJA ZGODNOŚCI WE

Techtronic Industries GmbH niniejszym oświadcza, że typ urządzenia radiowego M12 SPEJSG2 jest zgodny z dyrektywą 2014/53/UE. Pełny tekst deklaracji zgodności UE jest dostępny pod następującym adresem internetowym: <http://services.milwaukeetool.eu>

EK-MEGFELELŐSÉGI NYILATKOZAT

Techtronic Industries GmbH igazolja, hogy a M12 SPEJSG2 típusú rádióberendezés megfelel a 2014/53/EU irányelvnek. Az EU-megfelelőségi nyilatkozat teljes szövege elérhető a következő internetes címen: <http://services.milwaukeetool.eu>

ES-IZJAVA O SKLADNOSTI

Techtronic Industries GmbH potrjuje, da je tip radijske opreme M12 SPEJSG2 skladen z Direktivo 2014/53/EU. Celotno besedilo izjave EU o skladnosti je na voljo na naslednjem spletnem naslovu: <http://services.milwaukeetool.eu>

IZJAVA O SUKLADNOSTI

Techtronic Industries GmbH ovime izjavljuje da je radijska oprema tipa M12 SPEJSG2 u skladu s Direktivom 2014/53/EU. Cjeloviti tekst EU izjave o sukladnosti dostupan je na sljedećoj internetskoj adresi: <http://services.milwaukeetool.eu>

EK ATBILSTĪBAS DEKLARĀCIJA

Ar šo Techtronic Industries GmbH deklarē, ka radioiekārtā M12 SPEJSG2 atbilst Direktīvai 2014/53/ES. Pilns ES atbilstības deklarācijas teksts ir pieejams šādā interneta vietnē: <http://services.milwaukeetool.eu>

EB ATITIKTIES DEKLARACIJA

Aš, Techtronic Industries GmbH, patvirtinu, kad radijo įrenginių tipas M12 SPEJSG2 atitinka Direktyvą 2014/53/ES. Visas ES atitikties deklaracijos tekstas prieinamas šiuo interneto adresu: <http://services.milwaukeetool.eu>

EÜ VASTAVUSDEKLARATSIOON

Käesolevaga deklareerib Techtronic Industries GmbH, et käesolev raadioseadme tüüp M12 SPEJSG2 vastab direktiivi 2014/53/EL nõuetele. ELi vastavusdeklaratsiooni täielik tekst on kättesaadav järgmisel internetiaadressil: <http://services.milwaukeetool.eu>

ДЕКЛАРАЦИЯ СООТВЕТСТВИЯ ЕС

Настоящим компания "Techtronic Industries GmbH" заявляет, что радиостановка типа M12 SPEJSG2 соответствует требованиям Директивы 2014/53/ЕС. С полным текстом сертификата соответствия ЕС можно ознакомиться в интернете по адресу: <http://services.milwaukeetool.eu>

ДЕКЛАРАЦИЯ ЗА СЪОТВЕТСТВИЕ НА ЕО

С настоящото Techtronic Industries GmbH декларира, че този тип радиосъоръжение M12 SPEJSG2 е в съответствие с Директива 2014/53/ЕС. Цялостният текст на ЕС декларацията за съответствие може да се намери на следния интернет адрес: <http://services.milwaukeetool.eu>

DECLARAȚIE DE CONFORMITATE CE

Prin prezenta, Techtronic Industries GmbH declară că tipul de echipamente radio M12 SPEJSG2 este în conformitate cu Directiva 2014/53/UE. Textul integral al declarației UE de conformitate este disponibil la următoarea adresă internet: <http://services.milwaukeetool.eu>

EK-ДЕКЛАРАЦИЈА ЗА СООБРАЗНОСТ

Techtronic Industries GmbH изјавува, дека радиото тип M12 SPEJSG2 соодветствува со директивата 2014/53 на ЕУ. Целосниот текст на изјавата за конформитет на ЕУ може да го најдете на следната интернет адреса: <http://services.milwaukeetool.eu>

ДЕКЛАРАЦИЈА ЕС ПРО ВІДПОВІДНІСТЬ

Цим компанія "Techtronic Industries GmbH" заявляє, що радіостановка типу M12 SPEJSG2 відповідає вимогам Директиви 2014/53/ЄС. З повним текстом сертифікату відповідності ЄС можна ознайомитися в Інтернеті за адресою: <http://services.milwaukeetool.eu>

DECLARAȚIA ȚĂRII DE CONFORMITATE

Kompanija Techtronic Industries GmbH ovim izjavljuje da je tip radio opreme M12 SPEJSG2 usklađen sa Direktivom 2014/53/EU. Kompletan tekst EU Deklaracije o usklađenosti dostupan je na sledećoj internet adresi: <http://services.milwaukeetool.eu>

ES IZJAVA O USKLADENOSTI

Techtronic Industries GmbH deklaracione pajijsja radio e tipit M12 SPEJSG2 perputhet me Direktiven 2014/53/UE. Teksti i plotë i Deklaratës së Konformitetit të BE-së gjendet në adresën e mëposhtme të internetit: <http://services.milwaukeetool.eu>

إقرار المطابقة وفقاً للوائح الاتحاد الأوروبي

موجب هذا تقر شركة Techtronic Industries GmbH، أن الآلة التي تعمل لا سلكياً من طراز M12 SPEJSG2 تتطابق مع المعيار الأوروبية 2014/53/UE. أما النص الكامل لإقرار التوافق مع المعيار الأوروبية فيمكن مشاهدته في الإنترنت تحت عنوان <http://services.milwaukeetool.eu>

Copyright 2024

Techtronic Industries GmbH
Max-Eyth-Str. 10
71364 Winnenden
Germany

+49 (0) 7195-12-0

www.milwaukeeetool.eu

Techtronic Industries (UK) Ltd
Parkway
Marlow SL7 1YL
UK

(10.24)

4931 4892 05