

Milwaukee®

Nothing but **HEAVY DUTY.**™



M18 RLOH600

Original instructions

Originalbetriebsanleitung

Notice originale

Istruzioni originali

Manual original

Oorspronkelijke gebruiksaanwijzing

Original brugsanvisning

Original bruksanvisning

Bruksanvisning i original

Alkuperäiset ohjeet

Πρωτότυπο οδηγιών χρήσης

Orijinal işletme talimatı

Původním návodem k používání

Pôvodný návod na použitie

Instrukcją oryginalną

Eredeti használati utasítás

Izvirna navodila

Originalne pogonske upute

Instrukcijām oriģinālvalodā

Originali instrukcija

Algupärane kasutusjuhend

Оригинальное руководство

по эксплуатации

Оригинално ръководство за експлоатация

Instrucțiuni de folosire originale

Оригинален прирачник за работа

Оригінал інструкції з експлуатації

Originalno uputstvo za upotrebu

Udhëzime origjinale përdorimit

التعليمات الأصلية

ENGLISH	Picture section with operating description and functional description	Page	4	Text section with Technical Data, important Safety and Working Hints and description of Symbols	Page	32
DEUTSCH	Bildteil mit Anwendungs- und Funktionsbeschreibungen	Seite	4	Textteil mit Technischen Daten, wichtigen Sicherheits- und Arbeitshinweisen und Erklärung der Symbole.	Seite	36
FRANÇAIS	Partie imagée avec description des applications et des fonctions	Page	4	Partie textuelle avec les données techniques, les consignes importantes de sécurité et de travail ainsi que l'explication des pictogrammes.	Page	40
ITALIANO	Sezione illustrata con descrizione dell'applicazione e delle funzioni	Pagina	4	Sezione testo con dati tecnici, importanti informazioni sulla sicurezza e sull'utilizzo, spiegazione dei simboli.	Pagina	44
ESPAÑOL	Sección de ilustraciones con descripción de aplicación y descripción funcional	Página	4	Sección de texto con datos técnicos, indicaciones importantes de seguridad y trabajo y explicación de los símbolos.	Página	48
PORTUGUES	Parte com imagens explicativas contendo descrição operacional e funcional	Página	4	Parte com texto explicativo contendo Especificações técnicas, avisos de segurança e de operação e a descrição dos símbolos.	Página	52
NEDERLANDS	Beelddedeelte met toepassings- en functiebeschrijvingen	Pagina	4	Tekstgedeelte met technische gegevens, belangrijke veiligheids- en arbeidsinstructies en verklaring van de symbolen.	Pagina	56
DANSK	Billeddel med anvendelses- og funktionsbeskrivelser	Side	4	Tekstdel med tekniske data, vigtige sikkerheds- og arbejdsanvisninger og symbolforklaring.	Side	60
NORSK	Billeddel med bruks- og funksjonsbeskrivelse	Side	4	Tekstdel med tekniske data, viktige sikkerhets- og arbeidsinstruksjoner og forklaring av symbolene.	Side	64
SVENSKA	Bilddel med användnings- och funktionsbeskrivning	Sidan	4	Textdel med tekniska informationer, viktiga säkerhets- och användningsinstruktioner samt symbolförklaringar.	Sidan	68
SUOMI	Kuvasivut käyttö- ja toimintakuvaukset	Sivu	4	Tekstisivut: tekniset tiedot, tärkeät turvallisuus- ja työskentelyohjeet sekä merkien selitykset.	Sivu	72
ΕΛΛΗΝΙΚΑ	Τμήμα εικόνων με περιγραφές χρήσης και λειτουργίας	Σελίδα	4	Τμήμα κειμένου με τεχνικά χαρακτηριστικά, σημαντικές υποδείξεις ασφαλείας και εργασίας και εξήγηση των συμβόλων.	Σελίδα	76
TÜRKÇE	Resim bölümü Uygulama ve fonksiyon açıklamaları ile birlikte	Sayfa	4	Teknik bilgileri, önemli güvenlik ve çalışma açıklamalarını ve de sembollerin açıklamalarını içeren metin bölümü.	Sayfa	80
ČEŠTINA	Obrazová část s popisem aplikací a funkcí	Stránka	4	Textová část s technickými daty, důležitými bezpečnostními a pracovními pokyny a s vysvětlivkami symbolů	Stránka	84
SLOVENSKY	Obrazová časť s popisom aplikácií a funkcií	Stránka	4	Textová časť s technickými dátami, dôležitými bezpečnostnými a pracovnými pokynmi a s vysvetlivkami symbolov	Stránka	88
POLSKI	Część rysunkowa z opisami zastosowania i działania	Strona	4	Część opisowa z danymi technicznymi, ważnymi wskazówkami dotyczącymi bezpieczeństwa i pracy oraz objaśnieniami symboli.	Strona	92
MAGYAR	Képes rész alkalmazási- és működési leírásokkal	Oldal	4	Szöveges rész műszaki adatokkal, fontos biztonsági- és munkavégzési útmutatásokkal, valamint a szimbólumok magyarázata.	Oldal	96
SLOVENŠČINA	Del slikez opisom uporabe in funkcij	Stran	4	Del besedila s tehničnimi podatki, pomembnimi varnostnimi opozorili in delovnimi navodili in pojasnili simbolov.	Stran	100
HRVATSKI	Dio sa slikama sa opisima primjene i funkcija	Stranica	4	Dio štiva sa tehničkim podacima, važnim sigurnosnim i radnim uputama i objašnjenjem simbola.	Stranica	104
LATVISKI	Attēla daļa ar lietošanas un funkciju aprakstiem	Lappuse	4	Teksta daļa ar tehniskajiem parametriem, svarīgiem drošības un darbības norādījumiem, simbolu atšifrējumiem.	Lappuse	108
LIETUVIŠKAI	Paveikslėlio dalis su vartojimo instrukcija ir funkcijų aprašymais	Puslapis	4	Teksto dalis su techniniais duomenimis, svarbiomis saugumo ir darbo instrukcijomis bei simbolių paaiškinimais.	Puslapis	112
EESTI	Pildiosa kasutusjuhendi ja funktsioonide kirjeldusega	Lehekülg	4	Tekstiosa tehniliste näitajate, oluliste ohutus- ja tööjuhenditega ning sümbolite kirjeldustega.	Lehekülg	116
РУССКИЙ	Раздел иллюстраций с описанием эксплуатации и функций	Страница	4	Текстовый раздел, включающий технические данные, важные рекомендации по безопасности и эксплуатации, а также описание используемых символов.	Страница	120
БЪЛГАРСКИ	Част със снимки с описания за приложение и функции	Страница	4	Част с текст с технически данни, важни указания за безопасност и работа и разяснение на символите.	Страница	124
ROMÂNĂ	Secvența de imagine cu descrierea utilizării și a funcționării	Pagina	4	Porțiune de text cu date tehnice, indicații importante privind siguranța și modul de lucru și descrierea simbolurilor.	Pagina	128
МАКЕДОНСКИ	Дел со слики со описи за употреба и функционирање	Страница	4	Текстуален дел со Технички карактеристики, важни безбедносни и работни упатства и објаснување на символите.	Страница	132
УКРАЇНСЬКА	Частина з зображеннями з описом робіт та функцій	Сторінка	4	Текстова частина з технічними даними, важливими вказівками з техніки безпеки та експлуатації і поясненням символів.	Сторінка	136
SRPSKI	Ilustracija sa opisima primene i funkcija	Strana	4	Tekstualni odeljak sa tehničkim podacima, važnim uputstvima za bezbednost i rad i objašnjenje simbola.	Strana	140
SHQIP	Pjesa e figurës me përshkrimet e përdorimit dhe funksioneve	Faqja	4	Seksioni i tekstit me të dhënat teknike, udhëzimet e rëndësishme të sigurisë dhe punës dhe shpjegimi i simboleve.	Faqja	144
عربي	قسم الصور يوجد به الوصف التشغيلي والوظيفي	الصفحة	4	القسم النصي المزود بالبيانات الفنية والنصائح الهامة للسلامة والعمل ووصف الرموز	الصفحة	153

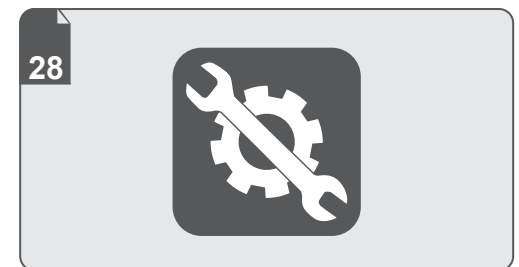
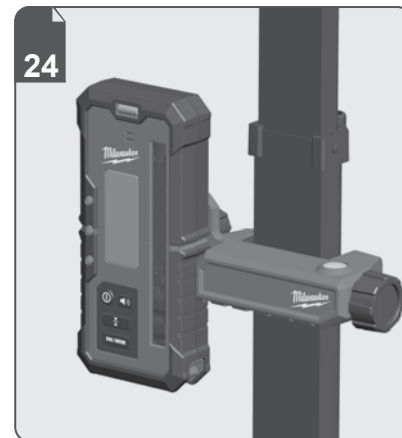
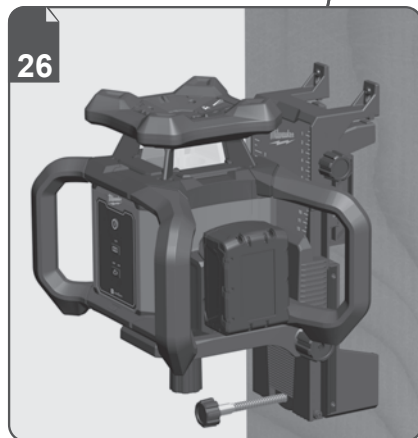
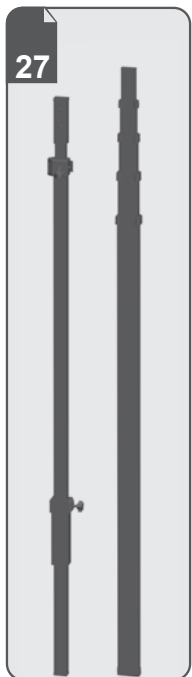
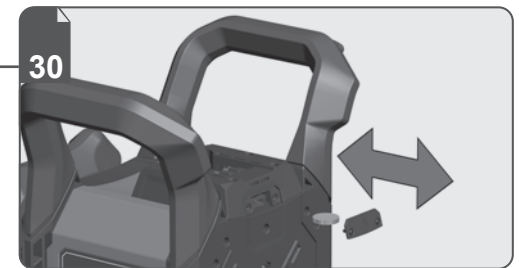
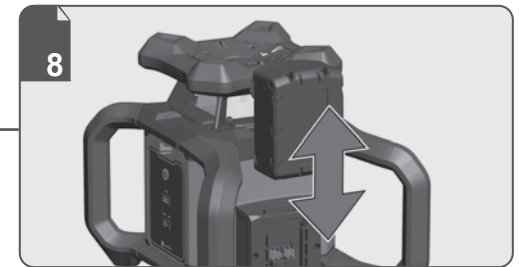
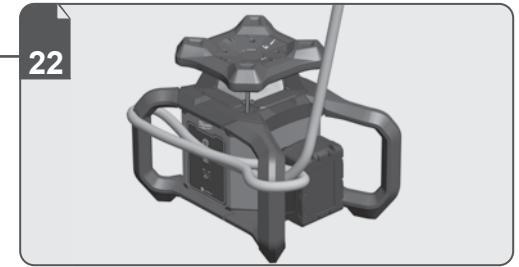
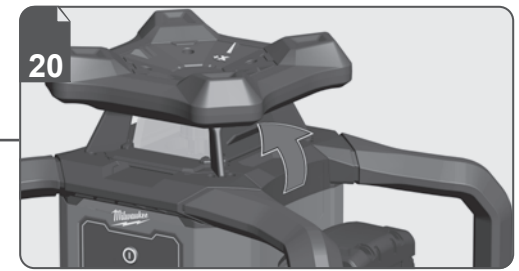
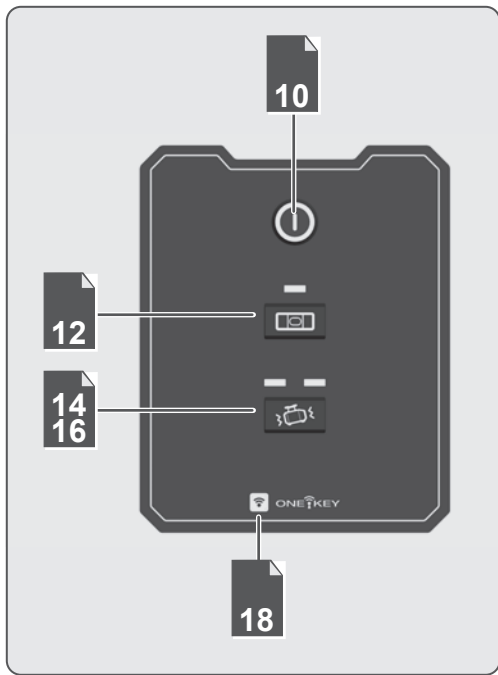



Description see text section.
Beschreibung siehe Textteil.
Description, voir la partie textuelle.
Descrizione vedi sezione di testo.
Ver descripció en el párrafo de texto.
Para a descrição veja o texto.
Beschrijving zie tekstgedeelte.
Se beskrivelse i tekstdelen
Se i tekstdelen for beskrivelse
Beskrivning, se textdel.
Kuvaus katso tekstiosio.

Περιγραφή βλέπε τμήμα κειμένου.
Metin bölümlündeki açıklamalara dikkat ediniz.

Popis viz textovou část

Opis pozri textovú časť.

Opis znajdziesz we fragmencie tekstowym.

A leírás lásd a szöveges részből.

Za opis glejite razdelek z besedilom.

Za opis pogledajte odjeljak s tekstom.

Aprakstu skatiet teksta sadaļā.

Aprašymą žr. teksto skirsnysje.

Vaadake kirjeldust tekstiosast.

Для описания см. раздел текста

За описанието вж. текстовата част.

Descrîere, a se vedea secțiunea de text.

Опис видете го делот со текст.

Опис див. у відповідному розділі тексту.

Opis pogledajte na tekstualnom delu.

Shihni tekstin për përshkrim.

الوصوف أنظر جزء النصوص

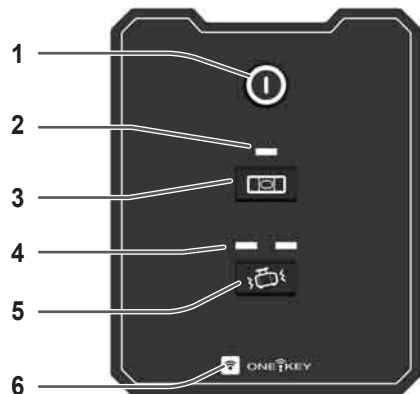

7

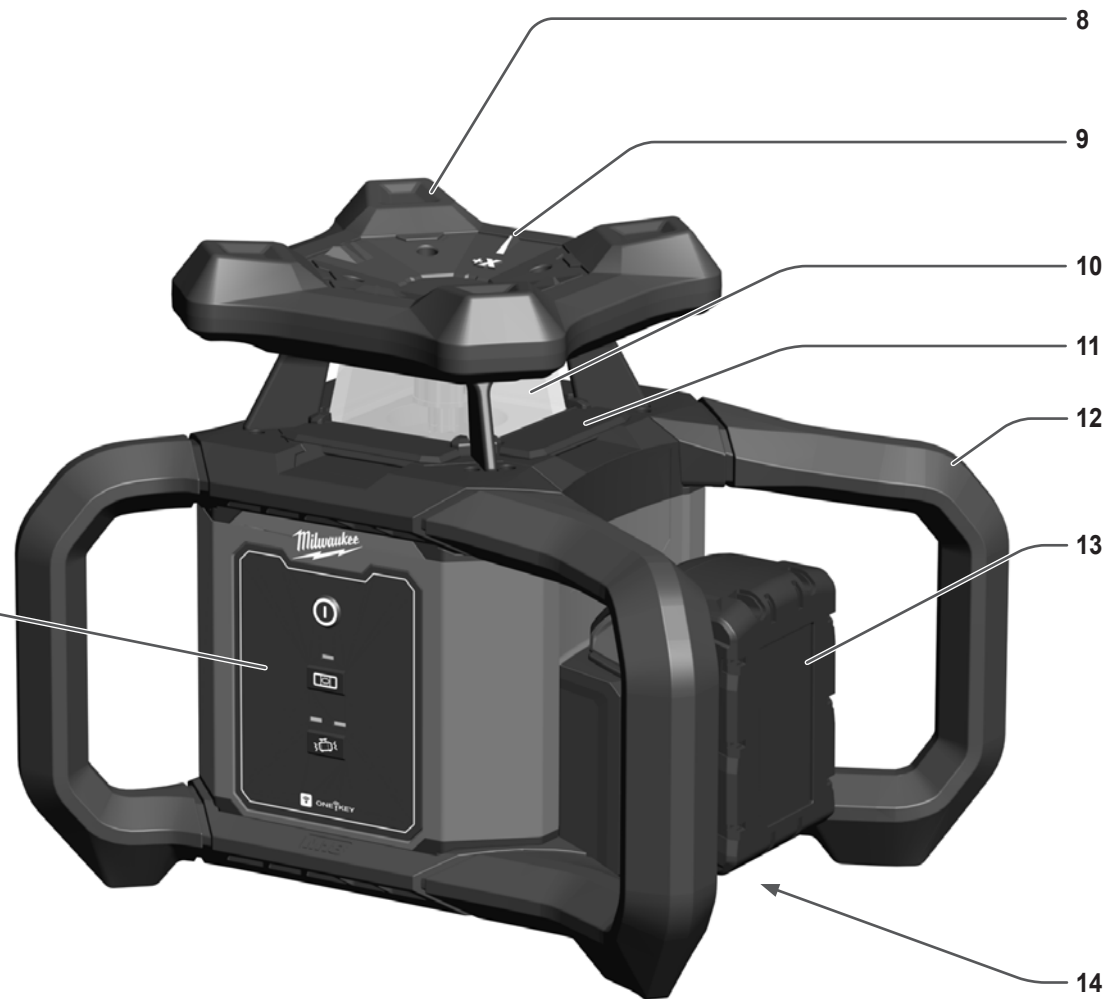

- 1 ON/OFF Button
- 2 Leveling indicator LED
- 3 Leveling button
- 4 Bump alarm indicator LED
- 5 Bump alarm button
- 6 ONE-KEY™ indicator
- 7 Lower 5/8" tripod mount
- 8 Protective foam top bumper
- 9 X/Y Iron sights
- 10 Laser beam window
- 11 Mask
- 12 Protective foam handles
- 13 M18 Battery
- 14 ONE-KEY™ coin cell compartment

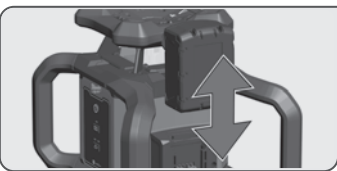

Remove the battery pack before starting any work on the machine.
 Vor allen Arbeiten an der Maschine den Wechselakku herausnehmen

Avant tous travaux sur la machine retirer l'accu interchangeable.

Prima di iniziare togliere la batteria dalla macchina.
 Retire la batería antes de comenzar cualquier trabajo en la máquina.

Antes de efectuar cualquier intervención na máquina retirar o bloco acumulador.

Voor alle werkzaamheden aan de machine de akku verwijderen.

Ved arbejde inden i maskinen, bør batteriet tages ud.

Ta ut vekslebatteriet før du arbeider på maskinen

Drag ur batteripaket innan arbete utföres på maskinen.

Tarkista pistotulppa ja verkkojohto mahdollisilta vaurioilta. Viat saa korjata vain alan erikoismies.

Πριν από κάθε εργασία στη μηχανή αφαιρέστε την ανταλλακτική μπαταρία.

Aletin kendinge bir çalışma yapmadan önce kartuş aküyü çıkarn.

Před zahájením veškerých prací na vrtacím šroubovákú vjmout výměnný akumulátor.

Pred každou pracou na stroji výměnný akumulátor vytahnúť.

Przed przystąpieniem do jakichkolwiek prac na elektronarzędziu należy wyjąć wkładkę akumulatorową.

Karbantartás, javítás, tisztítás, stb. előtt az akkumulátort ki kell venni a készülékből.

Prije svih radova na stroju izvaditi bateriju za zamjenu.

Pirms mašīnai veikt jebkāda veida apkopes darbus, ir jāizņem ārā akumulators.

Prieš atlikdami bet kokius darbus įrenginyje, išimkite keičiamą akumuliatorių.

Enne kõiki töid masina kallal võtke vahetatav aku välja.

Выньте аккумулятор из машины перед проведением с ней каких-либо манипуляций.

Преди започване на каквито е да е работи по машината извадете акумулатора.

Scotoeť acumulatorul înainte de a începe orice intervenție pe mașină.

Отстранете ја батеријата пред да започнете да ја користите машината.

Перед будь-якими роботами на машині ви́няти змінну акумуляторну батарею.

Pre bilo kakvog rada na mašini, uklonite zamenljivu bateriju

Pērpāra se tē filloni ndonjë punë në makineri, hiqni baterinë e këmbëshme.

قم بإزالة حزمة البطارية قبل البدء في أي أعمال على الجهاز.

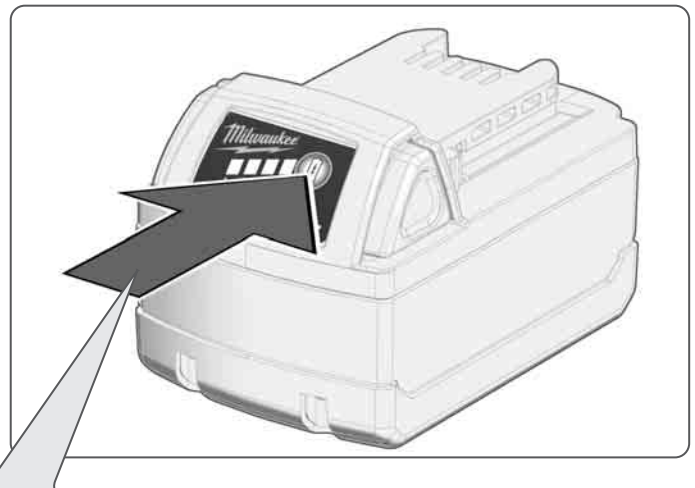
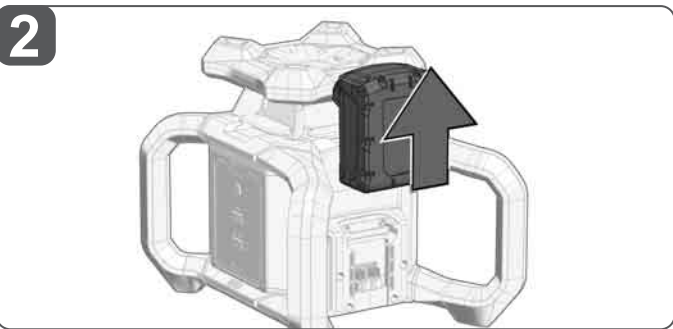
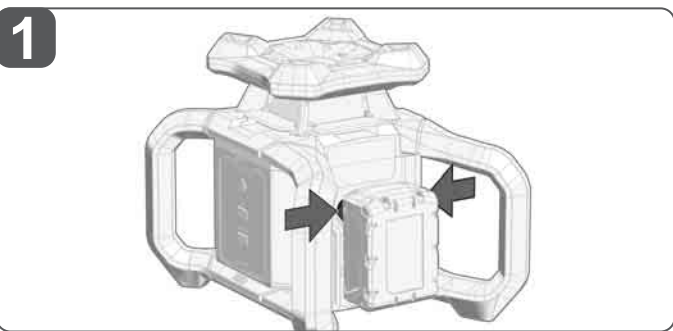
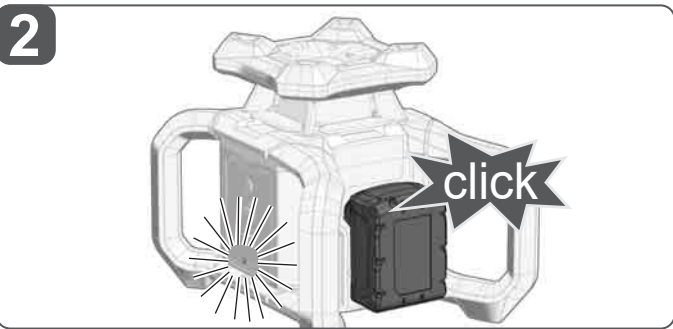
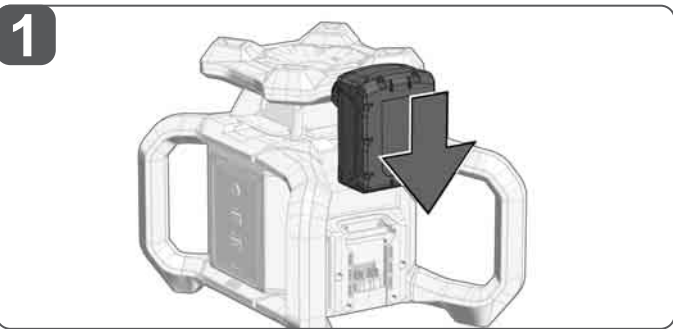

75-100 %
50-75 %
30-50 %
10-30 %
< 10 %



ON/OFF Button: The laser always starts in self-leveling mode.

EIN/AUS Taste: Der Laser startet immer im Selbstnivellierungsmodus.

Touche MARCHE/ARRÊT: Le laser démarre toujours en mode d'autonivellement.

Tasto ON/OFF: Il laser si avvia sempre in modalità autolivellante.

Botón de ENCENDIDO/APAGADO: El láser se inicia siempre en el modo de autonivelación.

Tecla LIGAR/DESLIGAR: O laser sempre é iniciado no modo de autonivelamento.

AA/NUIT-toets: De laser start altijd in de zelfnivelleringsmodus.

ON/OFF-tast: Lasern starter alltid i selvnivelleringsfunksjonen.

PÅ/AV-knapp: Lasern starter alltid i selvnivelleringsmodus.

PÅ/AV knapp: Lasern startas i sjålvnivelleringslaga.

PÄÄLLE-/POIS-painike: Laser käynnistyy aina itsevaaituskäyttötavalla.

ΠΛΗΚΤΡΟ ON/OFF: Το λέιζερ ξεκινά πάντα στη λειτουργία αυτοαποδιδόματος.

AÇMA/KAPATMA tuşu: Laser her zaman otomatik nivelman modunda çalışmaya başlar.

Tlačítko ZAP/VYP: Laser se spustí vždy v režimu samonivelace.

Tlačidlo ZAP/VYP: Laser sa spustí vždy v režime samonivelácie.

Przycisk WŁ./WYŁ: Laser zawsze uruchamia się w trybie samopoziomowania.

BE/KI gomb: A lézer mindig önszintező üzemmódban indul el.

Tipka za vklop/izklop: Laser se vedno zažene v načinu samoniveliranja.

UKL./ISKLJ tipka: Laser starta uvijek u modusu samoniveliranja.

IESL./IZSL. taustinė: Lázera darbiba vienmēr sākas pašizlīdzināšanas režīmā.

JJUNGIMO / ISJUNGIMO mygtukas: Lazeris visada paleidžiamas savaiminio nivelavimo režimu.

SEES/VÄLJAS-napp: Laser käivitub alati iseloodimisrežiimis.

Кнопка ВКЛ./ВЫКЛ.: Лазерный нивелир всегда запускается в режиме самонивелировки.

Бутон ВКЛ./ІЗКЛ.: Лазерът винаги стартира в режим на самонивелиране.

Витон PORNIT/OPRIT: Laserni pormește întotdeauna în modul de auto-nivelare.

Копче за ВКЛУЧУВАЊЕ/ІСКЛУЧУВАЊЕ: Ласерот секогаш започнува во режим на самонивелирање.

Кнопка УВІМК./ВІМК.: лазер завжди запускається в режимі самовирівнювання.

Taster za UKLJUČIVANJE/ISKLJUČIVANJE: Laser se uvек pokreće u režimu rada samonivelisanja.

Butoni i NDIZ/FIK: Laserni gjithmonë fillon në modalitetin vetë-nivelues.

زر التشغيل/الإيقاف يبدأ الليزر في العمل دائما في وضع التسوية الذاتية.

ON

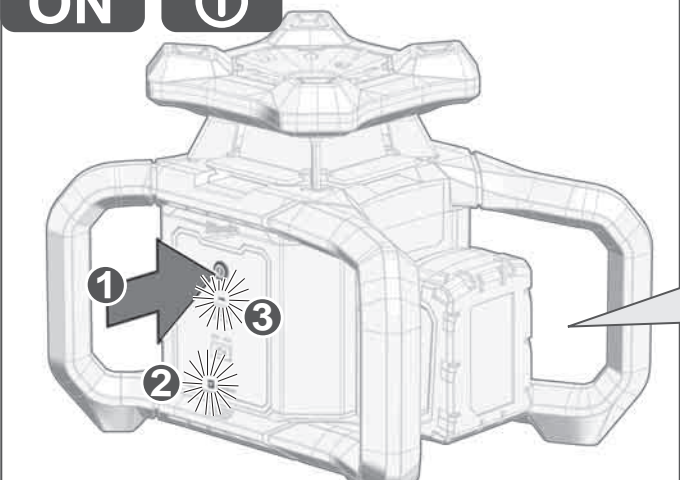

(1) Press on/off button, (2) LED Onekey™ illuminates briefly, (3) LED leveling flashes.

(1) Ein-/Ausschalter drücken, (2) LED Onekey™ leuchtet kurz auf, (3) LED Nivelierung blinkt.

(1) Appuyer sur l'Interrupteur marche/arrêt, (2) la LED Onekey™ s'allume brièvement, (3) la LED nivellement clignote.

(1) Premere l'interruttore on/off, (2) il LED Onekey™ si accende brevemente, (3) il LED di livellamento lampeggia.

(1) Pulsar el interruptor de encendido/apagado, (2) el LED Onekey™ se ilumina brevemente, (3) el LED de nivelación parpadea.

(1) Pressione o interruptor de ligar/desligar, (2) o LED Onekey™ acende-se por curto tempo, (3) o LED nivelamento pisca.

(1) Aan-/uitschakelaar indrukken, (2) LED Onekey™ licht even op, (3) LED nivellerling knippert.

(1) Tryk på on/off-knappen, (2) LED Onekey™ lyser kortveit, (3) LED nivellering blinker.

(1) Trykk på på-av-bryteren, (2) LED Onekey™ lyser opp et øyeblikk, (3) LED nivelleringen blinker.

(1) Tryk på på/av-knappen, (2) lysdioden Onekey™ tänds kort, (3) lysdioden nivellering blinkar.

(1) Paina päälle-/pois-kattaisinta, (2) LED Onekey™ syttyy lyhyesti palamaan, (3) vakauttamisen LED vilkkuu.

(1) Παύση το διακόπτη ενεργοποίησης/απενεργοποίησης, (2) η LED Onekey™ φωτίζεται για λίγο, (3) η LED χειροστάθμισης αναβοβλινάει.

(1) Aqma/kapatma tuşuna basınız, (2) Onekey™ led'i kısa süreli olarak yanar, (3) nivelman led'i yanıp söner.

(1) Pritisnite zapinač/vypinač, (2) LED Onekey™ se krátko rozsvítí, (3) LED nivelace bliká.

(1) Slačite zapinač/vypinač, (2) LED Onekey™ sa krátko rozsvietí, (3) LED nivelácia bliká.

(1) Nacisnąć włącznik/wyłącznik, (2) dioda LED Onekey™ zaświeci się na krótko, (3) dioda LED poziomowania zacznie migać.

(1) A be/ki kapposól lenyomása, (2) a Onekey™ LED röviden kigyullad, (3) a szintezés LED villog.

(1) Pritisnite stikalo za vklop/izklop, (2) LED Onekey™ za kratak čas zasveti, (3) LED niveliranja utripa.

(1) Pritisni sklopku uključivanja/isključivanja, (2) LED Onekey™ nakratko zasvetli, (3) LED niveliranje treperi.

(1) Nospiediet ieslēģšanas/izslēģšanas slēdzi, (2) Onekey™ LED uz īsu brīdi ledagās, (3) izlīdzināšanas LED mirgo.

(1) Paspasukite jungimo / išjungimo jungiklį, (2) trumpam iššviebia Onekey™ šviesos diodas, (3) mirksi nivelavimo šviesos diodas.

(1) Vajutage sisse/välja-lüliti, (2) Onekey™ LED süttib lühidalt, (3) loodimise LED vilgub.

(1) Нажмитe кнопку включения/выключения, (2) кратковременно загораются светодиод Onekey™, (3) мигает светодиод на нивелировки.

(1) Натиснете превключвателя за включване/изключване, (2) светодиодът Onekey™ светва за кратко, (3) светодиодът за нивелиране мига.

(1) Apăsăți butonul pornit/oprit, (2) led-ul Onekey™ se aprinde pentru scurt timp, (3) led-ul de nivelare se aprinde intermitent.

(1) Притиснете го прекинувачот за вклучување/исклучување, (2) Onekey™ led-светлото свети накратко, (3) led-светлото за нивелирање трепка.

(1) Натисніть вимикач, (2) світлодіод індикатор Onekey™ короткочасно загорється, (3) світлодіодний індикатор вирівнювання блимає.

(1) Pritisnite prekidač za uključivanje/isključivanje, (2) Onekey™ LED nakratko zasvetli, (3) LED za nivelisanje treperi.

(1) Stihnyri çalışin ve ndeçmes/fikjes, (2) led-i Onekey™ ndizet shkurtimisht, (3) led-i nivelimit pulson.

(1) Onekey™ led-فوق اللوې چې ټولې زر ږغونډا ب ليدل کېږي، (2) د LED ب ليدل کېږي، (3) LED ضبوط نور وينا ته ځي.

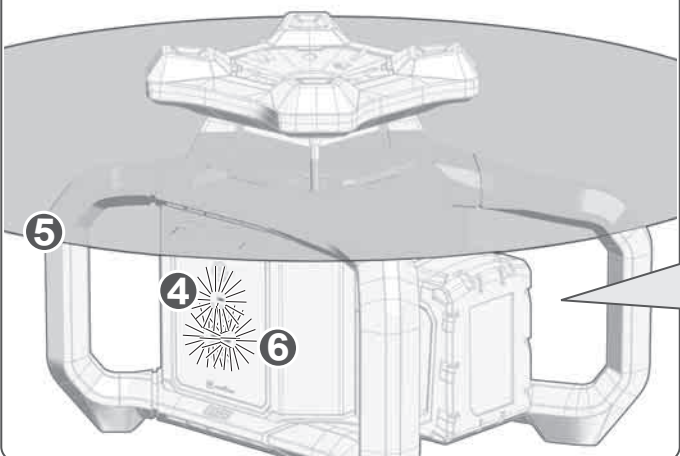

Laser is leveling (4), once leveled, the laser will rotate (5), then the bump alarm LED flashes for 30 seconds (4), after 30 seconds, it will turn solid white. Bump alarm is now armed (active).

Der Laser nivelliert sich (4), sobald er nivelliert ist, dreht sich der Laser (5), dann blinkt die Erschütterungsalarm-LED 30 Sekunden lang (6), nach 30 Sekunden leuchtet sie weiß. Der Erschütterungsalarm ist jetzt scharfgeschaltet (aktiv).

Le laser se nivele (4), dès qu'il est nivelé, le laser tourne (5), ensuite, la LED d'alarme de vibrations clignote pendant 30 secondes (6), après 30 secondes, elle s'allume en blanc. L'alarme de vibrations est maintenant armée (active).

Il laser si nivella (4), una volta livellato, il laser ruota (5), successivamente, il LED di allarme di vibrazioni lampeggia per 30 secondi (6), dopo 30 secondi si illumina in colore bianco. L'allarme vibrazioni è ora armato (attivo).

El láser se nivela (4), tan pronto como esté nivelado el láser, este se gira (5), a continuación, el LED de alarma de vibración parpadea durante 30 segundos (6), después de 30 segundos se ilumina en blanco. La alarma de vibración está entonces habilitada (activa).

O laser nivela-se (4), logo que estiver nivelado, o laser gira (5), em seguida, o LED do alarme de vibração pisca por 30 segundos (6), depois de 30 segundos ele está aceso em branco. Agora, o alarme de vibração está ativado.

De laser nivelleert (4), zodra de laser genivelleerd is, begint hij te draaien (5), daarna knippert de LED voor het trillingenalarm 30 seconden lang (6), na 30 seconden brandt de LED wit. Het trillingenalarm is nu geactiveerd.

Laserni pormește seg (4), să nart den er nivelleret, roteret laseren (5), derefter blinker vibrationsalarm-led'en i 30 sekunder (6), efter 30 sekunder lyser den hvit. Vibrationsalarmen er nu tilkoblet (aktiv).

Laserni pormește seg (4), så snart den er nivelleret, dreier laseren seg (5), da blinker støtalarmeren-LED i 30 sekunder (6), etter 30 sekunder lyser den hvitt. Støtalarmeren er nå armert (aktiv).

Laserni pormește seg (4), när den är nivellerad vrids lasern (5), sedan blinkar lysdioden för vibrationsarmet under 30 sekunder (6), efter 30 sekunder lyser den vitt. Vibrationsarmet är nu påslaget (aktiv).

Laserni pormește seg (4), kai laserni nivelluojasi, siis sukasi (5), tada 30 sekundit mirksi vibrācijas pavojaus signāla LED (6), pēc 30 sekundīm tā spīd baltā krāsā. Vibrācijas traucsmes signāls tagad ir ieslēģts (aktīvs).

Laserni pormește seg (4), nako nivelisanja, laser se okreće (5), nakon toga LED seizmického alarma trepa 30 sekund (6), nakon 30 sekund svetli belo. ->Seizmicki alarm je sada uključen (aktivan).

Laserni pormește seg (4), pasi të nivelohet, lazeri do të rrotullohet (5), më pas led-i shirizalimit të përpilases pulson për 30 sekonda (6), pas 30 sekondash, do të kthehet në ngjyrë të bardhë. Alarmi i përpilases tani është gati (aktiv).

روتي فوس چوريس تيارا چارج درېچ، (4) ټولې زر ږغونډا ب ليدل کېږي، (5) ډېر (5) څو ثونتي 30 LED لې زر ټولې لږن او زرتلېدل رفن او خپل ضبوط ټپ، (6) ټولې 30 ثونتي 30 LED لې زر ټولې لږن او زرتلېدل رفن او خپل ضبوط نور وينا ته ځي.

OFF



Laser is leveling (4), once leveled, the laser will rotate (5), then the bump alarm LED flashes for 30 seconds (4), after 30 seconds, it will turn solid white. Bump alarm is now armed (active).

Der Laser nivelliert sich (4), sobald er nivelliert ist, dreht sich der Laser (5), dann blinkt die Erschütterungsalarm-LED 30 Sekunden lang (6), nach 30 Sekunden leuchtet sie weiß. Der Erschütterungsalarm ist jetzt scharfgeschaltet (aktiv).

Le laser se nivele (4), dès qu'il est nivelé, le laser tourne (5), ensuite, la LED d'alarme de vibrations clignote pendant 30 secondes (6), après 30 secondes, elle s'allume en blanc. L'alarme de vibrations est maintenant armée (active).

Il laser si nivella (4), una volta livellato, il laser ruota (5), successivamente, il LED di allarme di vibrazioni lampeggia per 30 secondi (6), dopo 30 secondi si illumina in colore bianco. L'allarme vibrazioni è ora armato (attivo).

El láser se nivela (4), tan pronto como esté nivelado el láser, este se gira (5), a continuación, el LED de alarma de vibración parpadea durante 30 segundos (6), después de 30 segundos se ilumina en blanco. La alarma de vibración está entonces habilitada (activa).

O laser nivela-se (4), logo que estiver nivelado, o laser gira (5), em seguida, o LED do alarme de vibração pisca por 30 segundos (6), depois de 30 segundos ele está aceso em branco. Agora, o alarme de vibração está ativado.

De laser nivelleert (4), zodra de laser genivelleerd is, begint hij te draaien (5), daarna knippert de LED voor het trillingenalarm 30 seconden lang (6), na 30 seconden brandt de LED wit. Het trillingenalarm is nu geactiveerd.



Switch between self leveling mode - complete manual mode
 Umschalten zwischen Selbstnivelliermodus - komplett manueller Modus
 Commutation entre Mode d'autonivellement - Mode manuel complet
 Commutare tra Modalità autoivellente - modalità completamente manuale
 Comutación entre el modo de autonivelación y el modo completamente manual
 Comutar entre o modo de autonivelamento - o modo completamente manual
 Omschakelen tussen zelfnivelleringsmodus en compleet handmatige modus
 Skift mellem selvnivellerende funktion - fuldstændig manuel funktion.
 Omkøbling mellom selvnivelleringsmodus - komplett manuell modus
 Omkoppling mellan självnivelleringsläge - komplett manuellt läge
 Vaihtokytkentä itsevaaituskäyttöä - täysin manuaalinen käyttö
 Μεταγωγή μεταξύ λειτουργίας αυτοαφιδιάσματος - πλήρους χειρολειτουργίας
 Otomatik nivelman modu - komple manüel mod arasinda geçiş
 Přepnutí mezi režimem samonivelace - kompletně manuálním režimem
 Prepnutie medzi režimom samonivelácie - kompletne manuálnym režimom
 Przełączanie pomiędzy trybem samopoziomowania - trybem całkowicie ręcznym
 Ατκαποσλάς όσζντεζό ύεζμμόδ ές τελεςεν μανυάλίς ύεζμμόδ κόζόττ
 Preklapljanje med načinom samoniveliranja - popolnoma ročnim načinom
 Preklapanje između modusa samoniveliranja - kompletni ručni modus
 Pársilégššanās starp pašizlīdzināšanas režīmu - pilnībā manuālo režīmu
 Perjungimas tarp savaiminio niveliavimo režimo ir visiškai rankinio režimo
 Lüülitamine iseloodimisrežiimi ja täieliku käsirežiimi vahel
 Переключенне между режимом самонивелировки и полностью ручным режимом
 Превключване между режим на самонивелиране - напълно ръчен режим
 Comutati între modul de auto-nivelare - modul integral manual
 Префрпање меѓу режим на автоматско нивелирање - целосно рачен режим
 Перемикання між режимом самовирівнювання та повністю ручним режимом
 Prebacite između režima rada samonivelisana - potpuno ručnog režima rada
 Kaloni ndërmjet modalitetit të vetë nivelimit - modalitetit të plotë manual
 التفتل بين وضع التسوية الذاتية - الوضع اليدوي بالكامل

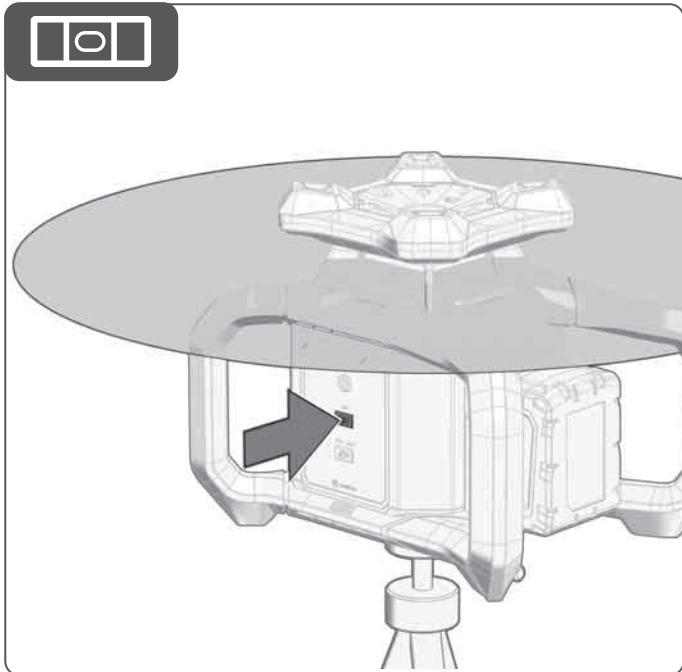
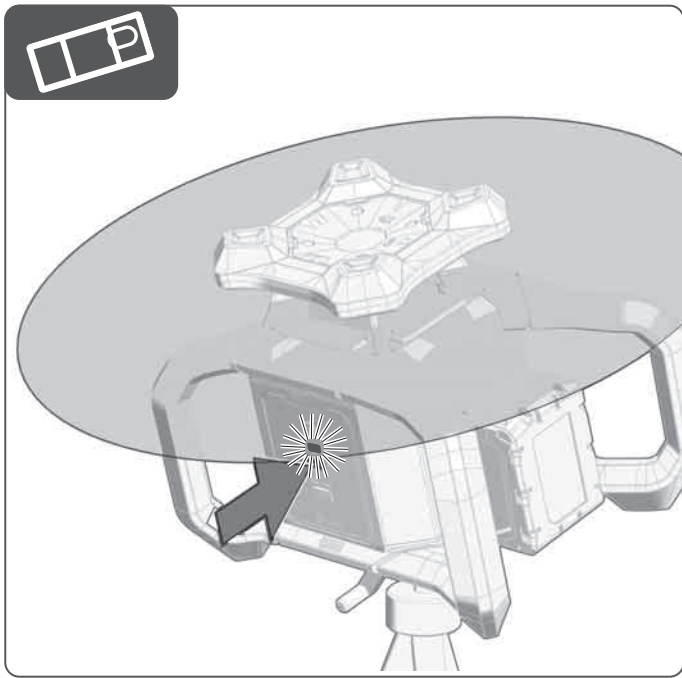

Do not switch to complete manual mode until self leveling mode is complete - LED illuminates green. In complete manual mode the LED illuminates red.
 Erst in den manuellen Modus umschalten, wenn der Selbstnivelliermodus abgeschlossen ist - LED leuchtet grün. Im komplett manuellen Modus leuchtet die LED rot.
 Passer en mode Manuel uniquement lorsque le mode d'autonivellement est terminé - la LED s'allume en vert. En mode manuel complet, la LED est rouge.
 Non passare alla modalità manuale fino al completamento della modalità di autoivellamento - il LED si accende in verde. In modalità completamente manuale, il LED si illumina di rosso.
 Conmutar al modo manual solo después de que el modo de autonivelación ha finalizado. Entonces el LED se ilumina en verde. En el modo completamente manual el LED se ilumina en rojo.
 Só comute para o modo manual, quando o modo de autonivelamento estiver concluído - O LED está aceso em verde. No modo completamente manual o LED está aceso em vermelho.
 Schakel pas naar de handmatig modus als de zelfnivelleringsmodus beëindigd is - led brandt groen. In compleet handmatige modus brandt de led rood.
 Skift ikke til manuel tilstand, før selvnivelleringsfunktionen er afsluttet - LED'en lyser grønt. I fuldstændig manuel tilstand lyser LED'en rødt.
 Koble først om til manuell modus når selvnivelleringsmodusen er avsluttet - LED-en lyser grønt. I komplett manuell modus lyser LED-en rødt.
 Ändra inte till det manuella läget förrän självnivelleringsläget har avslutats - lysdioden lyser grönt. I det komplett manuella läget lyser lysdioden rött.
 Kytke manuaalinen käyttö vasta sitten, kun itsevaaituskäyttö on päättynyt - LED palaa vihreänä. Täysin manuaalisessa käytössä LED palaa punaisena.
 Να αλλάξετε στη χειρολειτουργία, όταν έχει ολοκληρωθεί η λειτουργία αυτοαφιδιάσματος - Η LED φέγγει πράσινη. Στην πλήρη χειρολειτουργία, η LED φέγγει κόκκινη.
 Ancak otomatik nivelman modu tamamlandıgında manüel moda geçiniz - LED yeşil renkte yanmaktadır. Komple manüel modda LED kırmızı renkte yanmaktadır.
 Do manuálního režimu přepněte až tehdy, když bude režim samonivelace ukončený - LED svítí zeleně. V kompletně manuálním režimu svítí LED červeně.
 Do manuálneho režimu prepnite až vtedy, keď bude režim samonivelácie ukončený - LED svieti zeleno. V kompletne manuálnom režime svieti LED červenovo.

Self leveling range max. +/- 5° - if this is exceeded, the LED flashes red and the laser beam turns off.
 Selbstnivellerungsbereich max +/- 5° - bei Überschreitung blinkt die LED rot und der Laserstrahl erlischt.
 Plage de nivellement maximale +/- 5°. En cas de dépassement, la LED clignote en rouge et le faisceau laser s'éteint.
 Range di autoivellamento max +/- 5° - se superato, il LED lampeggia in rosso e il raggio laser si spegne.
 Rango de autonivelación máx. +/- 5°. Si se supera este rango el LED parpadea en rojo y el rayo láser se apaga.
 Área de autonivelamento máx +/- 5° - em caso de excesso o LED pisca em vermelho e o raio laser apaga-se.
 Zelfnivelleringsbereik max. +/- 5° - bij overschrijding knippert de led rood en de laserstraal dooft.
 Selvnivelleringsområde maks. +/- 5° - ved overskridelse blinker LED'en rødt, og laserstrålen slukkes.
 Selvnivelleringsområde maks. +/- 5° - ved overskridelse blinker LED-en rødt, og laserstrålen slukker.
 Självnivelleringsområde max +/- 5° - om det överskrids blinkar den röda lysdioden och laserstrålen slöcknar.
 Itsevaaitusalue enintään +/- 5° - sen ylityttyessä LED vilkkuu punaisena ja lasersäde sammuu.
 Εύρος αυτοαφιδιάσματος μάζ, +/- 5° - σε υπέρβαση, η LED αναβοσβήνει κόκκινη και η ακτινική λείψερ σβήνει.
 Otomatik nivelman aralığı max +/- 5° - aşılığında kırmızı LED yanıp söner ve lazer ışını kaybolur.
 Režim samonivelace max +/- 5° - při překročení blíká LED červeně a laserový paprsek zhasne.
 Režim samonivelácie max +/- 5° - pri prekročení blíká LED červenovo a laserový lúč zhasne.
 Zakres poziomowania maks. +/- 5° - w przypadku jego przekroczenia dioda LED miga na czerwono, a wiązka laserowa gaśnie.

Prosimy nie przelaczać na tryb ręczny, dopóki tryb samopoziomowania nie zostanie zakończony - dioda LED zaświeci się na zielono. W trybie całkowicie ręcznym dioda LED świeci na czerwono.
 Csak akkor kapcsoljon át manuális üzemmódrá, ha az önszintező üzemmód befejeződött - a LED zölden világít. Teljesen manuális üzemmódban a LED pirosan világít.
 Ne preklapite na ročni način, dokler se samoniveliranje ne zaključi - LED sveti zeleno. V popolnoma ročnem načinu LED sveti rdeče.
 Najprije prekloppi u ručni modus, kada je samonivelirajući modus završen - LED svjetli zeleno. U kompletnom ručnom modusu LED svjetli crveno.
 Nepārslēdziet manuālo režīmu, kamēr pašizlīdzināšanas režīms nav pabeigts - LED spīd zaļā krāsā. Pilnībā manuālajā režīmā LED iedegas sarkanā krāsā.
 Neperjunkite rankinio režimo, kol nebaigtas savaiminio niveliavimo režimas - šviesos diodas šviečia žaliai. Visiškai rankiniame režime šviesos diodas šviečia raudoniai.
 Ärge lüülitage käsirežiimi enne, kui iseloodimisrežiim on lõpetatud - LED põleb rohelistelt. Täielikus käsirežiimis põleb LED punaselt.
 Не переключайтесь в ручной режим, пока не завершится режим самонивелировки - светодиод горит зеленым. В полностью ручном режиме светодиод горит красным.
 Превключете на ръчен режим, едва когато режимът на самонивелиране завърши - светодиодът свети в зелено. В напълно ръчен режим светодиодът свети в червено.
 Nu treceti la modul integral manual până când modul de auto-nivelare nu este finalizat - LED-ul se aprinde verde. În modul integral manual, LED-ul se aprinde în roșu.
 Ne префрпајте во целосно рачен режим додека не заврши режимот за самонивелирање - LED-светлото свети зелено. Во комплетен рачен режим, LED-светлото свети црвено.
 Не перемикайтесь у ручной режим, пока режим самовирівнювання не завершиться - загориться зелений світлодіод. У повністю ручному режимі горить червоний світлодіод.
 Prebacite u ručni režim rada tek nakon što je završen režim rada samonivelisanja - LED sveti zeleno. U potpuno ručnom režimu rada LED svjetli crveno.
 Mos kaloni në modalitetin manual derisa modaliteti i vetë-nivelimit të përfundojë - LED-i ndriçet në të gjelbër. Im komplet manuellm Modus leuchte die LED rot.
 لا تقم بالانتقال إلى الوضع اليدوي، إلا بعد أن يكتمل وضع التسوية الذاتية - وتضيء لمبات LED باللون الأخضر. في الوضع اليدوي الكامل، تضيء لمبات LED باللون الأحمر.

Az önszintezési tartomány max. +/- 5° - ennek túllépése esetén a LED pirosan villog, és a lézersugár kialszik.
 Razpon samoniveliranja najv. +/- 5° - ob prekoračitvi LED utripa rdeče in laserski žarek ugasne.
 Samonivelirajuće područje max +/- 5° - kod prekoračenja treperi LED crveno a laserska zraka se gasi.
 Pašizlīdzināšanas diapazons maks. +/- 5° - pārsniedzot LED mirgo sarkanā krāsā un lāzera stars nodziesť.
 Savaiminio niveliavimo diapazonas maks. +/- 5° - viršijus, šviesos diodas mirksi raudonai ir lazerio spindulys užgesť.
 Loodimisvahemik max +/- 5° - ületamisel vilgub LED punaselt ja laserikiir kustub.
 Диапазон самонивелировки не более +/- 5° - при превышении светодиод мигает красным и лазерный луч гаснет.
 Диапазон на нивелиране макс. +/- 5° - при надхвърляне светодиодът мига в червено и лазерният лъч изгасва.
 Interval de auto-nivelare max. +/- 5° - în cazul în care este depășit, LED-ul clipește roșu și fasciculul laser se oprește.
 Опсег на самонивелирање макс. +/- 5° - ако ова се надмине, LED-светлото трепка црвено и ласерскиот зрак се исклучува.
 Диапазон самовирівнювання макс. +/- 5° - у разі перевищення блимає червоний світлодіод, а лазерний промінь гасне.
 Opseg samonivelisanja maks +/- 5° - pri prekoračenju LED treperi crveno i laserska zraka se gasi.
 Gama e vetënivelimit maks +/- 5° - nëse tejkalohet, LED pulson me ngjyrë të kuqe dhe rezja e lazerit fiket.
 نطاق التسوية الذاتي يحد أقصى +/- 5 درجات - إذا تم تجاوز دتومض لمبات LED باللون الأحمر وينطفئ شعاع الليزر.



- Bump Alarm Indicator LED
- Erschütterungsalarm LED
- LED d'alarme de vibrations
- LED allarme vibrazioni
- LED de alarma de vibración
- LED do alarme de vibração
- Trillingsalarm led
- Vibrationsalarm LED
- Støtalarm LED
- Lysdiod för vibrationslarm
- Tärlinähälytys-LED
- LED συναγερμού κραδασμών
- Titreşim alarmı LED'i
- LED Alarm ofřesy
- LED Alarm otrasy
- Dioda LED alarmu wibracyjnyego
- Rázkódási riasztás LED
- LED vibracijskega alarma
- Alarm potresanja LED
- Vibrācijas trauksmes signāla LED
- Vibrācijas pavojaus signālo šviesos diodai
- Vibratsioonalarm LED
- Светодиод сигнала тревоги в случае удара
- Светодиод на алармата за вибрации
- LED alarmă de șocuri
- Индикатор за аларм за тресење
- Світлодіодний індикатор сигналу тривоги через вібрацію
- LED seizmičkog alarma
- LED-i tregues i alarmit të përplasjes

LED إنذار الاهتزاز

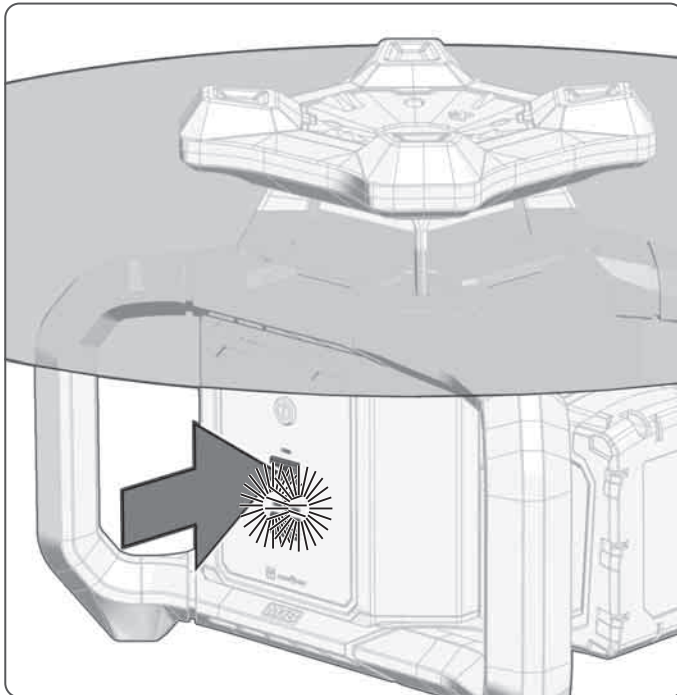
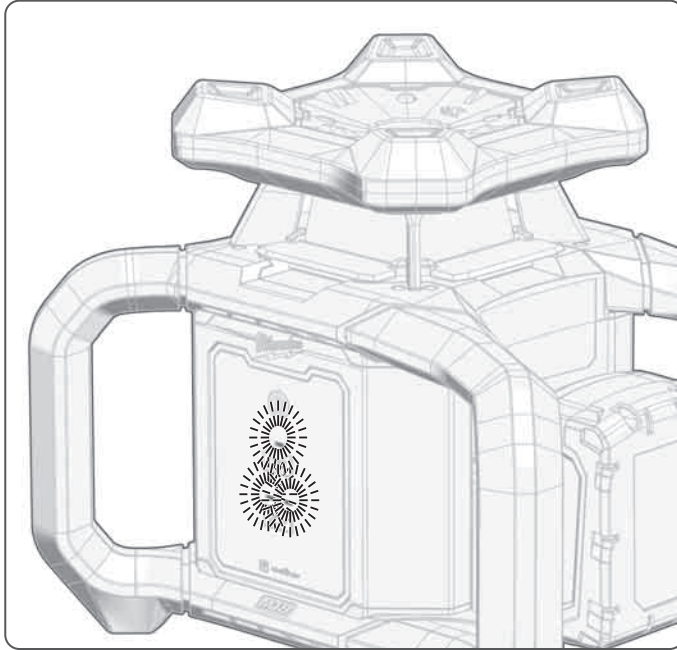

After bump, vibration and position changes, the vibration alarm sounds; three LEDs flash.

Nach Erschütterungen, Vibrationen und Lageveränderungen ertönt der Erschütterungsalarm; drei LED blinken.

Après des secousses, des vibrations et des changements de position, l'alarme de vibrations retentit ; les trois LED clignotent.

In seguito a urti, vibrazioni e cambiamenti di posizione, suona l'allarme vibrazioni; tre i LED lampeggiano.

La alarma de vibración suena después de vibraciones, oscilaciones y cambios de ubicación; tres LEDs parpadean.

Depois de choques, vibrações e mudanças da posição é emitido o alarme de vibração; três os LEDs piscam.

Na trillingen, vibraties en positieveranderingen klinkt het trillingsalarm, drie leds knipperen.

Efter stød, vibrationer og positionsændringer lyder vibrationsalarmen; tre LED'er blinker.

Etter støt, vibrasjoner og posisjonsendringer lyder støtalarman, tre LED-ene blinker.

Efter skakningar, vibrationer och lägesförändringar ljuder vibrationslarmet, tre lysdiodelna blinkar.

Tärähdysten, värinöiden ja asemanmuutosten jälkeen kuuluu värinähälytysääni; kolme LEDit vilkkuvat.

Ύστερα από κραδασμούς, δονήσεις και αλλαγή θέσης αντηχεί ο συναγερμός κραδασμών η LED η αναβοσβήνουν.

Titreşimler, vibrasyonlar ve konum değişikliklerinde titreşim alarmı duyulur; her iki LED yanıp söner.

Po ofřesech, vibracích a změnách polohy zazní alarm ofřesy; obě LED a blikají.

Po otrasoch, vibráciách a zmenách polohy zaznie alarm otrasy; obidve LED a blikajú.

Press button for immediate restart or to restart self-levelling. When both LED illuminates solid, the laser is ready for use again.

Taste für einen sofortigen Neustart drücken oder drücken, um die Selbstnivellierung erneut zu starten. Wenn beide LED dauerhaft leuchten ist der Laser wieder einsatzbereit.

Appuyer sur la touche pour redémarrer immédiatement ou appuyer sur pour redémarrer l'autonivellement. Lorsque les deux LED sont allumées en permanence, le laser est à nouveau prêt à l'emploi.

Premere il tasto per un riavvio immediato o premere per fare ripartire l'autonivelamento. Quando entrambi i LED si accendono in modo continuo, il laser è di nuovo pronto per l'uso.

Pulsar el botón para un reinicio inmediato o bien pulsar para volver a iniciar la autonivelación. Cuando ambos LEDs se iluminan de forma permanente el láser está de nuevo listo para su uso.

Pressione a tecla para uma reinicialização imediata ou pressione para reiniciar o autonivelamento. Quando ambos os LEDs estiverem continuamente acesos, o laser estará novamente pronto para a utilização.

Toets indrukken voor een onmiddellijke herstart of toets indrukken om de zelfnivellering opnieuw te starten. Als beide leds continu branden, is de laser weer operationeel.

Tryk på tasten for omgående genstart, eller tryk på for at genstarte selvnivelleringen. Når begge LED'er lyser konstant, er laseren igen klar til brug.

Trykk på knapp for å bevirke en øyeblikkelig nystart, eller trykk på for å starte selvnivelleringen på nytt. Når både LED-ene lyser kontinuerlig, er laseren igjen klar til drift.

Tryck på knappen för en omedelbar omstart eller tryck på för att starta om självnivelleringen. När båda lysdiodelna lyser konstant är lasern redo för drift igen.

Paina -painiketta käynnistääksesi laitteen heti, tai -painiketta aloittaaksesi itsevaatituksen uudelleen. Kun molemmat LEDit palavat jatkuvasti, niin laser on jälleen käyttövalmiina.

Πιέστε το πλήκτρο για μίαν άμεση επανεκκίνηση ή πιέστε για να ξεκινήσετε το αυτοεπίπεδοισμα εκ νέου. Το λέιζερ είναι πάλι έτοιμο για χρήση, όταν φέγγουν και η δύο LED διαρκώς.

Hemen veniden çalıřtımak için tusuna veya otomatik nivelmanı tekrar başlatmak için tusuna basınız. Her iki LED sürekli yandıgında lazer tekrar kullanıma hazırdır.

Stisknēte tačitko pro okamžitý nový start nebo abyste znovu spustili samonivelaci. Když obě LED trvale svítí, je laser znovu připravený k použití.

Stlačte tlačidlo pre okamžitý nový start alebo aby ste znova spustili samoniveláciu. Keď obidve LED trvalo svietia, je laser znova pripravený na nasadenie.

Po wyczuciu wstrząsów, wibracji i zmian położenia włącza się alarm wibracyjny; obie diody LED migają.

Rázkódások, rezgések és helyzetváltozások után felhangzik a rázkódási riasztás; mindkét LED villog.

Po tresljajih, vibracijah in spremembah položaja se oglasi vibracijski alarm; utripata obe LED in.

Nakon potresanja, vibracija i promjene položaja zazvuči alarm potresanja; obadva LED trepere.

Pēc triecieniem, vibrācijām un atrašanās stāvokļa izmaiņām atskan vibrācijas trauksmes signāls; mirgo abi LED.

Po smūgių, vibracijos ir padėties pakeitimų pasigirsta vibracijos pavojaus signalas; mirksi abu šviesos diodai.

Pårast pörtutus, vibratsioone ja asendimuutusi kõlab pörtutusalarm; mõlemad LED-id vilguvad.

После ударов, вибраций и изменения положения раздается сигнал тревоги в случае удара; оба светодиода и мигают.

След разтърсвания, вибрации и промени в позицията прозвучава алармата за вибрации; двата светодиода мигат.

Durá şocuri, vibrații și modificări de poziție, alarma de şocuri sună; ambele LED-uri se aprind intermitent.

Откако ќе се случи удар, вибрација или промена на позицијата, се активира алармот за вибрации; трепкаат и LED-светлата.

Після ударів, вібрації і зміни положення звучить сигнал тривоги через вібрацію, блимають світлодіоди.

Nakon potresa, vibracija i promena položaja oglašava se seizmički alarm; i LED trepere.

Pas goditjeve, dridhjeve dhe ndryshimeve të pozicionit, bie alarmi i përplasjeve; LED-të po shkëlqejnë

بعد الاهتزازات والارتعاشات وتغيرات الوضع يصدر إنذار الاهتزاز؛ كل من لمبات LED يومضان.

Nacisnąć , aby natychmiast uruchomić ponownie lub nacisnąć , aby ponownie uruchomić samopoziomowanie. Gdy obie diody LED świecą światłem ciągłym, oznacza to, że laser jest ponownie gotowy do użycia.

Az azonnali újraindításához nyomja meg a gombot, vagy az önszintezés újraindításához nyomja meg a gombot. Ha mindkét LED folyamatosan világít, akkor lézer újból használható kész.

Pritisnite tipko za takojšen ponovni zagon ali pritisnite za ponovni zagon samoniveliranja. Ko obe LED neprekinjeno svetita, je laser znova pripravljen za uporabo.

Tryk za trenutni novi start pritisnuti ili pritisnuti kako bi se samoniveliranje ponovno startalo. Kada oba LED-a trajno svijetle, laser je opet spreman za uporabu.

Nospiediet taustiņu , lai veiktu tūlītēju restartēšanu, vai nospiediet , lai restartētu pašizlīdzināšanu. Kad abi LED nepārtraukti spīd, lāzers atkal ir gatavs lietošanai.

Paspauskrite mygluką, jei norite iš karto paleisti iš naujo, arba paspauskite , jei norite iš naujo paleisti savaminį nivelinimą. Kai abu šviesos diodai nepertraukiamai šviečia, lazeris vėl paruoštas naudoti.

Vajutage klahvi koheseks taaskäivitamiseks või vajutage iseloodimise taaskäivitamiseks. Kui mõlemad LED-id põlevad püsivalt, on laser taas kasutusvalmis.

Нажмите кнопку для немедленного перезапуска или кнопку для перезапуска самонивелирования. Когда оба светодиода горят непрерывно, лазерный нивелир снова готов к работе.

Натиснете бутона за незабавно рестартиране или за да стартирате отново самонивелирането. Когато и двата светодиода светят непрекъснато, лазерът е отново е готов за употреба.

Apasātjē tastu pentru repomire imediatā sau pentru a repomi autonivelarea. Atunci când ambele LED-uri se aprind permanent, laserul este din nou gata de utilizare.

Притиснете го копчето за итно рестартирање или за да го рестартирате самонивелирањето. Кога двете LED светла светат постојано, ласерот е повторно подготвен за употреба.

Натиснете кнопку для негайного перезапуска чи натиснете для перезапуска самонивелирования. Когда обидва светодиода постійно горять, лазер знову готовий до роботи.

Pritisnite taster kako biste odmah ponovo pokrenuli ili pritisnite kako biste ponovo pokrenuli samonivelisanje. Ako obe LED lampice stalno svetle, laser je ponovo spreman za upotrebu.

Shtypni për të rifilluar menjëherë ose shtypni për të filluar sërish vetënivelimin. Kur të dyja LED-et ndizen vazhdimisht, lazeri është gatë për përdorim përsëri.

مصطفیٰ لوزر من أجل بدء تشغيل لوزر أو مصطفیٰ لكي تبدأ إجراء القسوة الذاتية؛ إن شاء مصطلح LED بشكل مستمر، يكون جهاز الليزر جاهز للاستخدام مرة أخرى.



Bump sensitivity setting

Erschütterungsempfindlichkeit einstellen
 Régler la sensibilité aux vibrations
 Impostazione sensibilità alle vibrazioni
 Ajustar la sensibilidad de vibración
 Ajustar a sensibilidade à vibração
 Trillingsgevoeligheid instellen
 Indstille vibrationsfølsomhed
 Stille inn støtømfintligheten
 Ställa in vibrationskänslighet
 tärinäherkkyden asettaminen
 Ρύθμιση ευαισθησίας κραδασμών
 Titreşim hassaslığının ayarlanması
 Nastavení citlivosti otřesu
 Nastavenie citlivosti otrasy
 Ustawianie czułości na wibracje
 Rázkódási érzékenység beállítása
 Nastavitev občutljivosti na tresljaje
 Namještanje osjetljivosti na potresanja
 Vibrācijas jutības iestatīšana
 Vibrācijas jautrumo nustatymas
 Põrutustundlikkuse seadistamine
 Настройка чувствительности к вибрации
 Настройка на чувствительността към вибрации
 Setarea sensibilității la șocuri
 Поставка за чувствителност на удари
 Налаштування чутливості до вібрацій
 Podesite seizmičku osjetljivost
 Cilésimi i ndjeshmërisë ndaj përplasjes
 ضبط درجة حساسية الاهتزاز

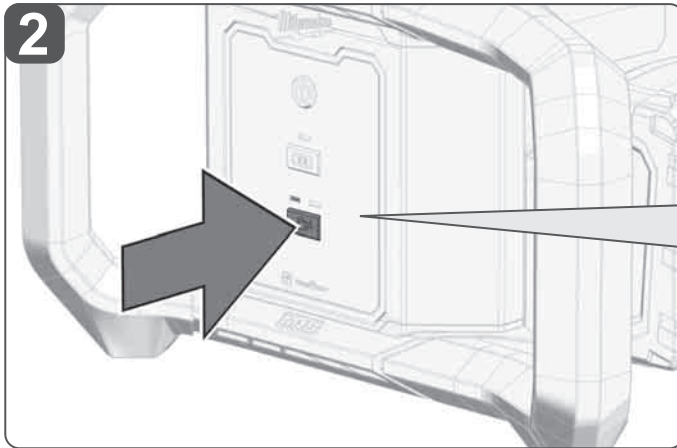
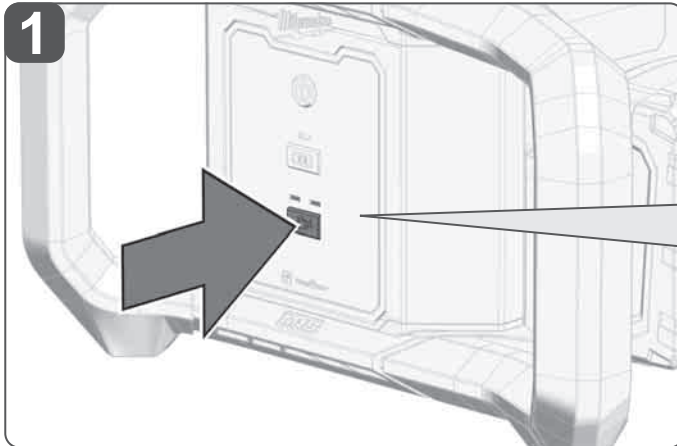
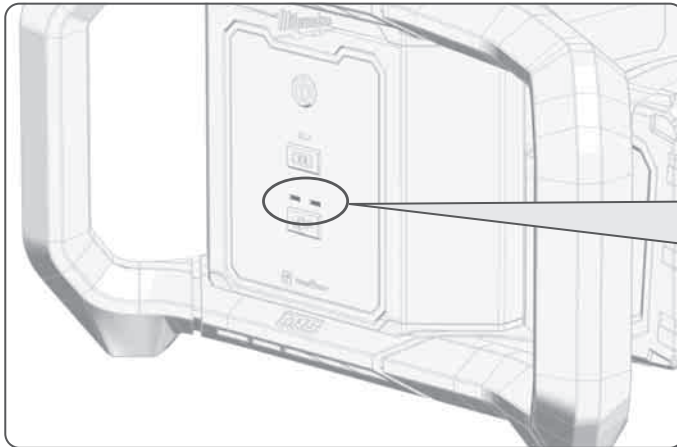

The laser is defaulted to high sensitivity bump setting from the factory.
 Der Laser ist werksseitig auf hohe Empfindlichkeit eingestellt.
 Par défaut, le laser est réglé sur la sensibilité élevée.
 Il laser è impostato in fabbrica su una sensibilità elevata.
 El ajuste de fábrica del láser es de alta sensibilidad.
 Na fábrica, o laser foi ajustado a uma alta sensibilidade.
 De laser wordt in de fabriek ingesteld op een hoge gevoeligheid.
 Laseren er fabriksindstillet til høj følsomhed.
 I fabriken er laseren innstilt på høy ømfintlighet.
 Lasern är inställd på hög känslighet som standard från fabrik.
 Laser on asetettu tehtaalla korkeaan herkkyyteen.
 Το λέιζερ είναι από το εργοστάσιο ρυθμισμένο σε υψηλή ευαισθησία.
 Lazer fabrikasyon olarak yüksek bir hassaslığa ayarlanmıştır.
 Laser je z výroby nastavený na vysokou citlivost.
 Laser je z výroby nastavený na vysokú citlivosť.

Laser jest fabrycznie ustawiony na wysoką czułość.
 A lézer gyárilag magas érzékenységre van beállítva.
 Laser je tovarniško nastavljen na visoko občutljivost.
 Laser je tvornički postavljen na visoku osjetljivost.
 Rūpnīcā lāzers ir iestatīts uz augstu jutības līmeni.
 Gamykloje nustatytas didelis lazerio jautrumas.
 Laser on tehases seadistatud suurele tundlikkusele.
 На заводе-изготовителе лазерный нивелир настроен на высокую чувствительность.
 Лазерът фабрично е настроен на висока чувствителност.
 Laserul este configurat implicit la setările de sensibilitate ridicată din fabrică.
 Ласерот е фабрички поставен на висока чувствителност.
 На заводи лазер налаштований на високу чутливість.
 Laser je fabrički podešen na visoku osjetljivost.
 Lazeri është vendosur në ndjeshmëri të lartë.
 تم ضبط الليزر في المصنع على مستوى حساسية عالية.

Bump sensitivity	high	Wrażliwość na wstrząsy	wysoka
Erschütterungsempfindlichkeit	hoch	Rázkódásra érzékenység	magas
Sensibilité aux vibrations	élevé	Občutljivost na vibracije	visoko
Sensibilità alle vibrazioni	alto	Osjetljivost na vibracije	visoko
Sensibilidad de vibración	alto	Vibrācijas jutība	augsts
Sensibilidade às vibrações	alto	Jautrumas vibracijai	aukštas
Trillingsgevoeligheid	hoog	Põrutustundlikkus	kõrge
Følsomhed over for stød	høj	Чувствительность к вибрации	высоко
Risteømfintlighet	høy	Чувствителност към вибрации	високо
Støtkänslighet	hög	Bump sensitivity	høit
Tärinäherkkyys	korkea	Чувствителност на вибрации	високо
Ευαισθησία σε δονήσεις	υψηλά	Чутливість до вібрацій	високий
Sarsilma hassasligi	yüksek	Osetljivost na vibracije	visoko
Citlivost na otřesy	vysoce	Ndjeshmëria ndaj dridhjes	e lartë
Citlivost' na otrasy	vysoce		

مرقع الحساسية للاهتزاز

Bump sensitivity	low	Wrażliwość na wstrząsy	niska
Erschütterungsempfindlichkeit	niedrig	Rázkódásra érzékenység	alacsony
Sensibilité aux vibrations	faible	Občutljivost na vibracije	nizko
Sensibilità alle vibrazioni	basso	Osjetljivost na vibracije	nisko
Sensibilidad de vibración	bajo	Vibrācijas jutība	zems
Sensibilidade às vibrações	baixo	Jautrumas vibracijai	žemas
Trillingsgevoeligheid	laag	Põrutustundlikkus	madal
Følsomhed over for stød	lav	Чувствительность к вибрации	ниско
Risteømfintlighet	lavg	Чувствителност към вибрации	ниско
Støtkänslighet	låg	Bump sensitivity	míc
Tärinäherkkyys	matala	Чувствителност на вибрации	ниско
Ευαισθησία σε δονήσεις	χαμηλά	Чутливість до вібрацій	низкий
Sarsilma hassasligi	düşük	Osetljivost na vibracije	nisko
Citlivost na otřesy	nízko	Ndjeshmëria ndaj dridhjes	e ulët
Citlivost' na otrasy	nízko		

منخفض الحساسية للاهتزاز



For detailed description of ONE-KEY-function, see text section.

Detallierte Beschreibung der ONE-KEY-Funktion, siehe Textteil.

Pour obtenir une description détaillée de la fonction ONE-KEY, voir la partie textuelle.

Per una descrizione dettagliata della funzione ONE-KEY, vedere la sezione di testo.

Para una descripción detallada de la función ONE-KEY, véase el texto.

Para a descrição detalhada da função ONE-KEY veja o texto.

Zie het tekstgedeelte voor een gedetailleerde beschrijving van de ONE-KEY-functie.

ONE-KEY-funktionen er nærmere beskrevet i tekstdelen.

Se tekstdelen for detaljert beskrivelse av ONE-KEY-funksjonen.

Detaljerad beskrivning av ONE-KEY-funktionen, se tekstdelen.

Katso ONE-KEY-toiminnon yksityiskohtainen kuvaus tekstiosasta.

Λεπτομερειακή περιγραφή της λειτουργίας ONE-KEY, βλέπε τμήο κειμένου.

ONE-KEY fonksiyonuya ilgilii ayrıntılı açıklamalar için, bkz. metin kısmı.

Podrobný popis funkcie ONE-KEY si prečítate v textovej časti.

Podrobný popis funkcie ONE-KEY si pozrite v textovej časti.

Szczegółowy opis funkcji ONE-KEY znajduje się w części tekstowej.

Az ONE-KEY funkció részletes leírásához lásd a szöveges részt.

Podroben opis funkcije ONE-KEY, glede del z besedilom.

Detalji opis funkcije ONE-KEY, vidi u dijelu teksta.

Plašaku ONE-KEY funkcijas aprakstu skatiet teksta daļā.

Išsamu ONE-KEY funkcijas aprašymas pateiktas tekstinėje dalyje.

Funksiooni ONE-KEY üksikasjalikku kirjeldust vt tekstiosast.

Подробное описание функции ONE-KEY см. в текстовом разделе.

За подробно описание на функцията ONE KEY вижте текстовата част.

Pentru descrierea detaliată a funcției ONE-KEY, consultați secțiunea de text.

Детален опис за функцията ONE-KEY можете да пронајдете во текстот.

Див. детальный опис функции ONE-KEY (ОДНІСІ КНОПКИ) у текстовій частині.

Detaljan opis funkcije ONE-KEY pogledajte u odeljku tekst.

Për përshkrimin e detajuar të funksionit ONE-KEY, shih seksionin e tekstit.

الوصف الكامل لخاصية ONE-KEY، انظر الجزء النصي.

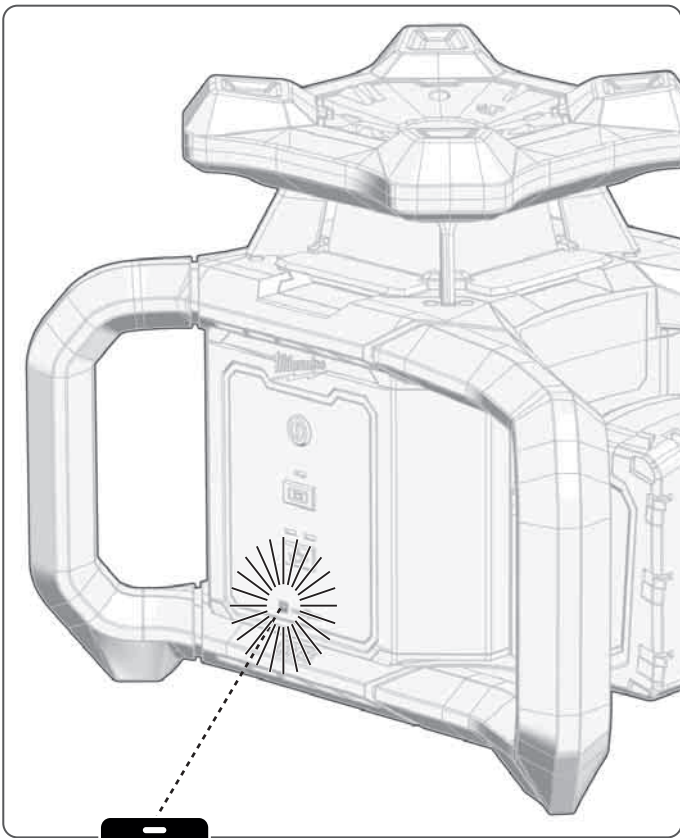

Solid Blue: Wireless mode is active and ready to be configured via the ONE-KEY™ app.

Blinking Blue: Tool is actively communicating with the ONE-KEY™ app.

Blinking Red: The device has been locked and cannot be switched on again after being switched off. Unlocking via the ONE-KEY™ App only.

Blaues Leuchten: Funkverbindung ist aktiv und das Werkzeug kann über die ONE-KEY™-App eingestellt werden.

Blaues Blinken: Werkzeug kommuniziert mit der ONE-KEY™-App.

Rotes Blinken: Gerät wurde gesperrt und kann nach dem Ausschalten nicht wieder eingeschaltet werden. Entsperrung nur über die ONE-KEY™-App.

Bleu fixe : la liaison radio est active et l'outil peut être réglée via l'app ONE-KEY™.

Cignotement bleu : L'outil communique avec l'application ONE-KEY™.

Cignotement rouge : L'appareil a été verrouillé et ne peut pas être rallumé après avoir été éteint. Déverrouillage uniquement via l'application ONE-KEY™.

Luce blu continua: La modalità wireless è attiva e lo strumento può essere regolato tramite l'app ONE-KEY™.

Lampeggio blu: L'utensile comunica con l'applicazione ONE-KEY™.

Lampeggio rosso: Lo dispositivo è stato bloccato e non può essere riacceso dopo essere stato spento. Sblocco possibile solo tramite l'applicazione ONE-KEY™.

Iluminación en azul: La conexión por radio está activa y la herramienta se puede ajustar mediante la aplicación ONE-KEY™.

Parpadeo en azul: La herramienta está comunicando con la aplicación ONE-KEY™.

Parpadeo en rojo: Se ha bloqueado el aparato y no se puede volver a iniciar después del apagado. Desbloqueo solo a través de ONE-KEY™.

Luz azul acesa: Radiocomunicação ativa e a ferramenta pode ser ajustada através do aplicativo ONE-KEY™.

Piscando em azul: A ferramenta comunica com o aplicativo ONE-KEY™.

Piscando em vermelho: O dispositivo foi bloqueado e não pode ser ligado depois de ser desligado. Desbloqueio só através do aplicativo ONE-KEY™.

Blaue Licht: draadloze verbinding is actief en het gereedschap kan via de ONE-KEY™-app worden ingesteld.

Blaue knipperlicht: gereedschap communiceert met de ONE-KEY™-app.

Rood knipperlicht: apparaat werd geblokkeerd en kan na het uitschakelen niet meer worden ingeschakeld. Deblokkering alleen mogelijk via de ONE-KEY™-app.

Blåt lys: Radioforbindelsen er aktiv, og værktøjet kan indstilles via ONE-KEY™-appen.

Blåt blink: Værktøjet kommunikerer med ONE-KEY™-appen.

Rød blinkende: Enheden er låst og kan ikke genstartes efter slukningen. Det er kun muligt at låse den op via ONE-KEY™-appen.

Blå lamper: Radioforbindelsen er aktiv og værktøjet kan stilles inn via ONE-KEY™ appen.

Blå lampe blinker: Værktøyet kommuniserer med ONE-KEY™-appen.

Rød blinking: Instrumentet har blitt sperret og kan ikke slås på igjen etter at det har blitt slått av. Opplysning bare via ONE-KEY™-appen.

Blåt ljus: Den trådløse forbindelse är aktiv och verktyget kan ställas in via appen ONE-KEY™.

Blinkar blått: Verktyget kommunicerar med appen ONE-KEY™.

Blinkar rött: Apparaten har spärrats och kan inte slås på igen efter att den har stängts av. Upplysning endast via appen ONE-KEY™.

Sininen valo palaa: Radioyhteyks on aktiivinen ja työkaluun voidaan tehdä asetuksia ONE-KEY™-sovelluksen kautta.

Sininen valo vilkkuu: Työkalu viestittää ONE-KEY™-sovelluksen kanssa.

Punainen valo vilkkuu: Laitteen käyttö on estetty eikä sitä voi käynnistää uudelleen sammuttamisen jälkeen. Eston vapautus vain ONE-KEY™-sovelluksen kautta.

Μπλε φως: Ραδιοεπικοινωνία εν ενεργεία - το εργαλείο μπορεί να ρυθμίζεται με το App ONE-KEY™.

To μπλε φως αναβοβλίζει: Το εργαλείο επικοινωνεί με το App ONE-KEY™.

To κόκκινο φως αναβοβλίζει: Η συσκευή είναι μπλοκάρωμένη και μετά την απενεργοποίηση δεν μπορεί να ενεργοποιηθεί εκ νέου. Ξεμπλοκάρωση μόνο με το App ONE-KEY™.

Mavi yanar lamba: Radyo bağlantısı aktif ve takım ONE-KEY™ uygulaması üzerinden ayarlanabilir.

Mavi yanıp sönen lamba: Takım ONE-KEY™ uygulaması ile iletişim kurmakla.

Kırmızı yanıp sönen lamba: Cihaz kilidlendi ve kapatıldıktan sonra tekrar çalıştırılmaz. Kilitt sadece ONE-KEY™ uygulaması üzerinden açılır.

Moderé svíceni: Rádioové spojenie je aktívne a nástroj se môže nastaviť přes aplikaci ONE-KEY™.

Moderé blikání: Nástroj komunikuje s aplikaci ONE-KEY™.

Červené blikání: Přístroj byl zablokovaný a po vypnutí se nemůže znovu zapnout. Zablokování pouze přes aplikaci ONE-KEY™.

Moderé svietenie: Rádioové spojenie je aktívne a nástroj sa môže nastaviť cez aplikáciu ONE-KEY™.

Moderé blikanie: Nástroj komunikuje s aplikáciou ONE-KEY™.

Červené blikanie: Prístroj bol zablokovaný a po vypnutí sa nemôže znova zapnúť. Zablokovanie iba cez aplikáciu ONE-KEY™.

Niebieskie światło: Połączenie radiowe jest aktywne i można regulować narzędzie za pomocą aplikacji ONE-KEY™.

Miga na niebiesko: Narzędzie komunikuje się z aplikacją ONE-KEY™. Narzędzie zostało zablokowane i nie można go uruchomić ponownie po wyłączeniu. Odblokowanie tylko za pomocą aplikacji ONE-KEY™.

Kék fényvel világít: A rádiós kapcsolat aktív, és a szerszámot be lehet állítani a ONE-KEY™ appon keresztül.

Kék fényvel villog: A szerszám kommunikál a ONE-KEY™ appal.

Piros fényvel villog: A készülék le lett tiltva, és a kikapcsolást követően nem lehet újból bekapcsolni. Feloldás a ONE-KEY™ appon keresztül.

Svetli modro: Radijska povezava je aktivna in orodje je mogoče nastaviti prek aplikacije ONE-KEY™.

Ultrija modro: Orodje komunicira z aplikacijo ONE-KEY™.

Ultrija rdeče: Naprava je zaklenjena in je po izklopu ni mogoče znova vklopiti. Odklepanje samo v aplikaciji ONE-KEY™.

Plavo svetljenje: Radioveza je aktivna i alat se može preko ONE-KEY™-App namjestiti.

Plavo treperenje: Alat komunicira sa ONE-KEY™-App.

Crveno treperenje: Aparat je bio blokiran i poslije gašenja se ne može opet upaliti.

Deblokiranje samo preko ONE-KEY™-App.

Spidi zila gaisma: Bezdružna savienovjnis ir aktivus in instrumentu var iestafit ar ONE-KEY™ lietotni.

Mirgo zila gaisma: Instruments sazinās ar lietotni ONE-KEY™.

Mirgo sarkana gaisma: Ierīce ir bloķēta, un pēc izslēgšanas to nevar ieslēgt no jauna.

Atbloķēšana tikai izmantojot lietotni ONE-KEY™.

Šviečia mėlynai: radijo ryšys yra aktyvus ir gali būti nustatomas naudojantis ONE-KEY™ programėle.

Mirksi mėlynai: įrankis palaiko ryšį su ONE-KEY™ programėle.

Mirksi raudonai: Prietaisas buvo užrakintas ir išjungus jo vėl įjungti negalima. Atrakinimas tik naudojant ONE-KEY™ programėlę.

Sinine tuli põleb: Raadioside on aktiivne ja tööriista saab ONE-KEY™ rakenduse kaudu seadistada.

Sinine vilkumine: Tööriist suhtleb ONE-KEY™ rakendusega.

Punane vilkumine: Seade on lukustatud ja seda ei saa pärast väljalülitamist uuesti sisse lülitada. Lukustuse avamine ainult ONE-KEY™ rakenduse kaudu.

Горит синим: радиосвязь активна и инструмент может быть настроен через приложение ONE-KEY™.

Мигает синим: инструмент обменивается данными с приложением ONE-KEY™.

Мигает красным: прибор заблокирован и не может быть включен после выключения. Разблокировка только через приложение ONE-KEY™.

Синя светлина: Бездružната връзка е активна и инструментът може да се регулира чрез приложението ONE-KEY™.

Мигащо синьо: Инструментът комуникира с приложението ONE-KEY™.

Мигащо червено: Устройството е заключено и след изключването не може да бъде включено отново. Отключването само чрез приложението ONE-KEY™.

Albastru solid: modul wireless este activ și gata de a fi configurat prin intermediul aplicației ONE-KEY™.

Albastru intermitent: dispozitivul comunică în mod activ cu aplicația ONE-KEY™.

Rosu intermitent: dispozitivul a fost blocat și nu poate fi pornit din nou după ce a fost oprit.

Debloccare numai prin intermediul aplicației ONE-KEY™.

Сино светло: Радиовръзката е активна и апаратът може да се прилагоди преку апликацијата ONE-KEY™.

Трелка сино: Апаратът комуникира со апликацијата ONE-KEY™.

Трелка црвено: Уредот е заклучен и не може повторно да се вклучи откако ќе се исклучи. Отклучете само преку апликацијата ONE-KEY™.

Синий світлодіод горить: радіозв'язок активний, інструмент можна налаштувати за допомогою програми ONE-KEY™.

Синій світлодіод блимає: інструмент зв'язується з програмою ONE-KEY™.

Червоний світлодіод блимає: пристрій заблоковано, і його неможливо ввімкнути після вимкнення. Розблокування доступне тільки через програму ONE-KEY™.

Plavo svetlo: Radio veza je aktivna i alat se može podestiti putem aplikacije ONE-KEY™.

Treperi plavo: Alat komunicira sa aplikacijom ONE-KEY™.

Treperi crveno: Uređaj je zaključan i ne može se ponovo uključiti nakon isključivanja.

Otključavanje samo putem aplikacije ONE-KEY™.

Ndrįçiami blu: Lidhja me radio është aktive dhe mjeti mund të konfigurohet nëpërmjet aplikacionit ONE-KEY™.

Pulsim blu: Mjeti komunikon me aplikacionin ONE-KEY™.

Pulsim i kuq: Pajisja është bllokuar dhe nuk mund të ndizet përsëri pasi të jetë fikur. Zhblokimi vetëm nëpërmjet aplikacionit ONE-KEY™.

إضاءة باللون الأزرق: الاتصال اللاسلكي يعمل ويمكن تشغيل الأداة عن طريق تطبيق ONE-KEY™.

وميض باللون الأزرق: الأداة تتواصل مع تطبيق ONE-KEY™.

وميض باللون الأحمر: تم إغلاق الجهاز ولا يمكن تشغيله مرة أخرى بعد إيقاف التشغيل. إزالة القفل عن طريق تطبيق ONE-KEY™ فقط.

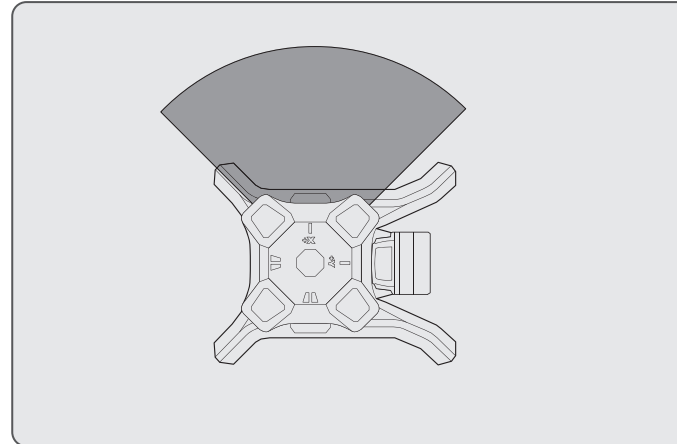
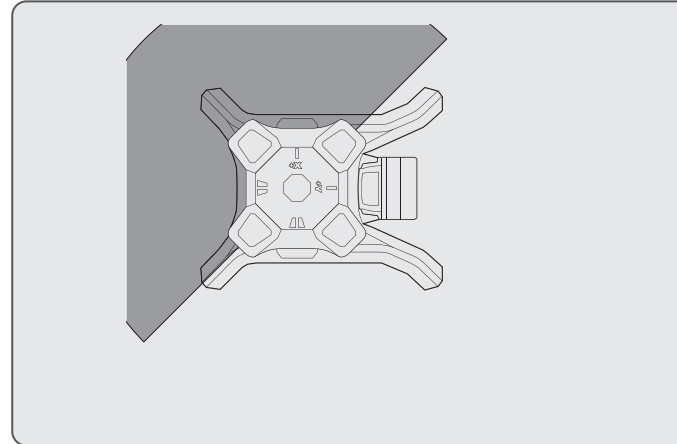
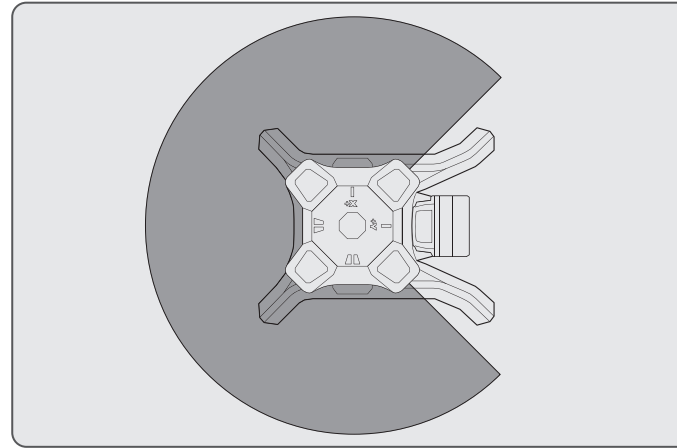
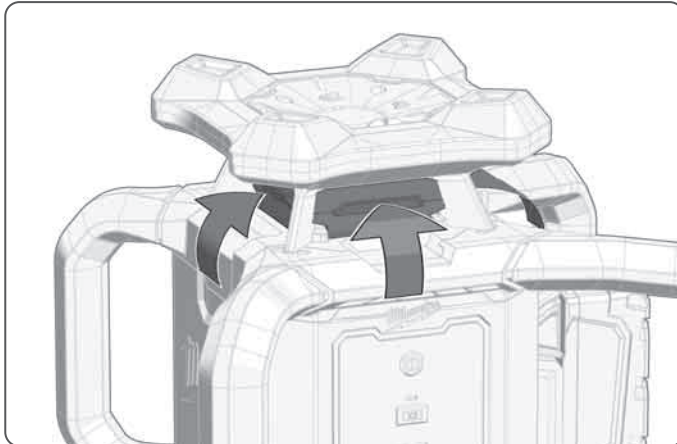
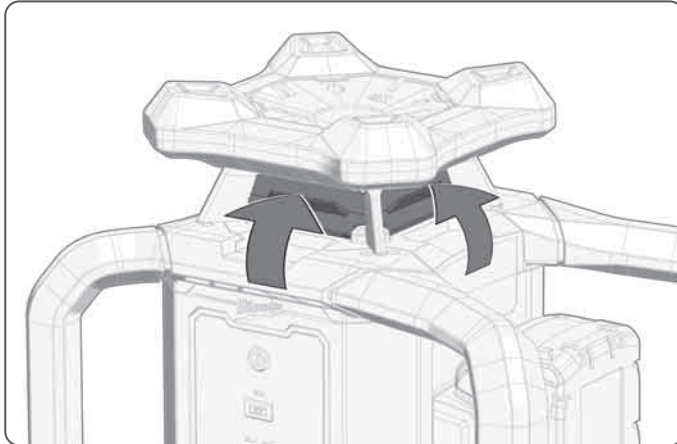
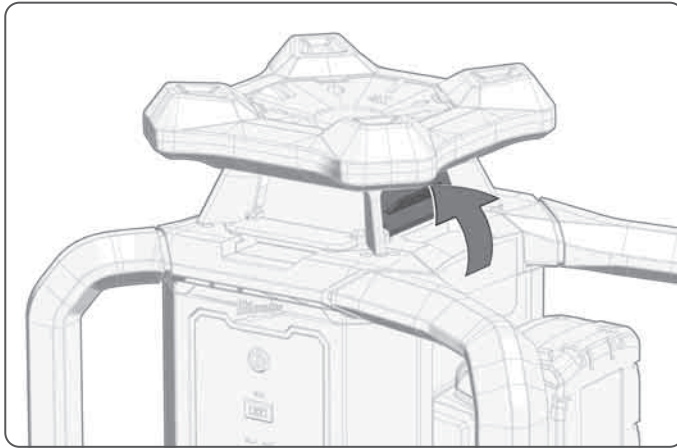
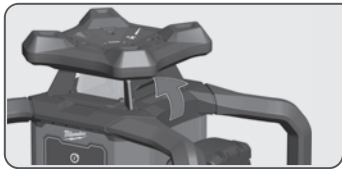

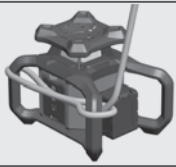

Use MILWAUKEE Lanyards to help reduce the risks associated with dropped tools.

Verwenden Sie MILWAUKEE-Haltebänder, um die Risiken bei herunterfallenden Werkzeugen zu verringern.

Utiliser des sangles de retenue MILWAUKEE pour réduire les risques en cas de chute de l'outil.

Utilizzare le cinghie anticaduta MILWAUKEE per ridurre i rischi connessi alla caduta di utensili.

Utilice las cintas de sujeción de MILWAUKEE para evitar riesgos cuando se caen herramientas.

Utilize cintos de segurança da MILWAUKEE para reduzir os riscos de queda de ferramentas.

Gebruik de MILWAUKEE-houderriemen om het risico bij vallende gereedschappen te verminderen.

Brug MILWAUKEE-stropper til at reducere risici, hvis der falder værktøj ned.

Bruk MILWAUKEE holdestropper for å redusere farene dersom verktøy faller ned.

Använd MILWAUKEE-fästband för att minska risken med verktyg som faller ner.

Käytä MILWAUKEE-kiinnityshihnoja vähentääksesi alaspuoavista työkaluista aiheutuvia vaaroja.

Na χρησιμοποίητε τους ιμάντες συγκράτησης της MILWAUKEE, για να μειώσετε τους κινδύνους σε περίπτωση πτώσης εργαλείων.

Düšen takımlara bağlı riskleri azaltmak için MILWAUKEE tutma kayışlarını kullanınız.

Použite záchytné pásy MILWAUKEE, aby ste snížili riziko v prípade, že spadnú nástroje.

Použite záchytné pásy MILWAUKEE, aby ste znížili riziko pri spadnutých nástrojoch.

W celu ograniczenia ryzyka związanego z upadkiem narzędzi należy używać pasów MILWAUKEE.

A leeső szerszámok esetén fellépő kockázatok csökkentésére használjon MILWAUKEE tartóvevőedeket.

Za zmanjšanje nevarnosti padajočega orodja uporabite pritrdilne trakove MILWAUKEE.

Primijenite MILWAUKEE-pričvršne trake, kako biste smanjili rizike padanja alata na pod.

Izmantoiyet MILWAUKEE stiprinajuma siksnas, lai samazinātu ar kritišu instrumentu saistītus riskus.

Kad sumažintumėte įrankių nukritimo riziką, naudokite „Milwaukee“ tvirtinimo diržus.

Kasutage MILWAUKEE hoidelinte, et vähendada tööriistade allakukkumise ohtu.

Используйте ремни MILWAUKEE для снижения риска падения инструментов.

Используйте задержки ремни MILWAUKEE, за да намалите рисковете от падане на инструменти.

Utilizați benzile de susținere MILWAUKEE pentru reduce riscurile asociate cu dispozitivele căzute.

Користете MILWAUKEE ремени за да го намалите ризикот од паѓање на алатите.

Використовуйте утримуючі троси компанії MILWAUKEE, щоб зменшити ризик падіння інструментів.

Koristite MILWAUKEE trake za držanje, kako biste umanjili rizike pri padanju alata na pod.

Përdorni lidhëset MILWAUKEE për të zvogëluar rrezikun e rënies së mjeteve.

استخدم فقط لربطة التثبيت MILWAUKEE، للحد من مخاطر الأدوات التي تسقط.

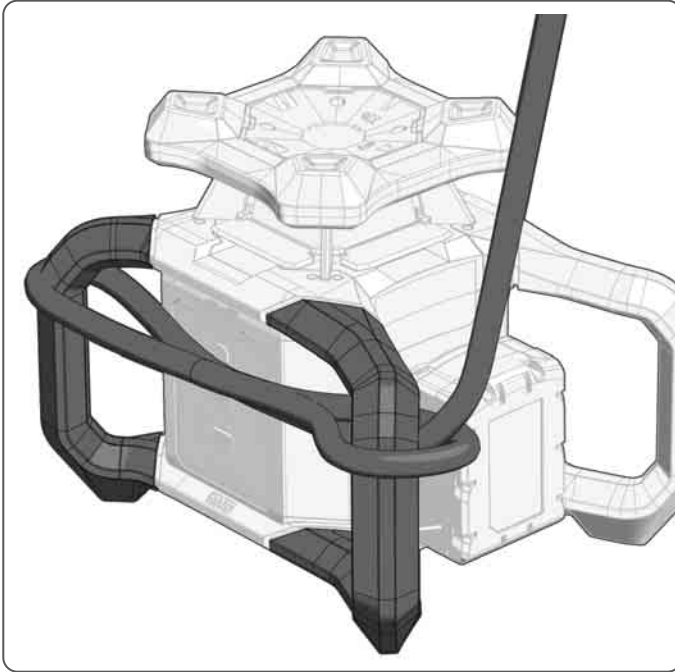

If working overhead, secure the laser with a properly sized shock absorbing lanyard. The lanyard must be properly attached to both handles as shown. A fall could result in permanent damage to the handles/tool.

Bei Überkopparbeiten den Laser mit einem stoßdämpfenden Haltegurt der richtigen Größe sichern. Der Haltegurt muss wie gezeigt an beiden Griffen ordnungsgemäß befestigt werden. Ein Sturz könnte zu dauerhaften Schäden an den Griffen/Werkzeugen führen.

Lors de travaux au-dessus de la tête, sécuriser le laser avec une sangle de retenue de taille appropriée et amortissant les chocs. La sangle de retenue doit être correctement fixée aux deux poignées comme indiqué. Une chute pourrait endommager les poignées/outils de façon permanente.

Quando si lavora sopra l'altezza della testa, fissare il laser con una cinghia anticaduta di idonee dimensioni, completa di ammortizzatore. La cinghia anticaduta deve essere fissata correttamente a entrambe le impugnature, come illustrato. Una caduta potrebbe causare danni permanenti alle impugnature/agli utensili.

En trabajos de altura, asegurar el láser con una correa de sujeción con efecto amortiguador que sea de un tamaño correcto. Se ha de fijar la correa de sujeción correctamente en ambas empuñaduras tal y como se muestra en la imagen. Una caída podría provocar daños permanentes en las empuñaduras/herramientas.

Em caso de trabalhos em posições elevadas, proteja o laser com um cinto de segurança amortecedor. O cinto de segurança deve ser fixado corretamente nos dois manipulós, como mostrado. Uma queda pode causar danos duradouros dos manipulós/das ferramentas.

Borg de laser bij werkzaamheden boven hoofdhoogte met een schokabsorberende houderriem in de juiste maat. De houderriem moet zoals getoond correct aan beide handgrepen worden bevestigd. Neerstorten/vallen kan leiden tot blijvende schade aan de handgrepen/gereedschappen.

Når arbejdet foregår over hovedhøjde, skal laseren sikres med en støtdabsorberende strop i den korrekte størrelse. Stroppen skal være korrekt fastgjort til begge håndtag som vist. Et fald kunne forårsage permanent skade på håndtagene/værktøjerne.

Ved arbejder i høyden må laseren sikres med en støtdempende holdestropp av riktig størrelse. Holdestroppen må festes ordentlig ved begge håndtakene, slik det vises. Et fall kan føre til irreversibel skade på håndtakene/verktøyet4.

Säkra vid arbeten över huvudhöjd lasern med en stötdämpande fästrem med rätt storlek. Fästremmen måste fästas korrekt vid båda handtagen på det sätt som bilden visar. Ett fall kan leda till varaktiga skador på handtagen/verktögen.

Pään yläpuolella työskenneltäessä on laser varmistettava oikeankokoisella iskunvaimentavalla kiinnityshihnalla. Kiinnityshihna täytyy kiinnittää kuvan mukaisesti pitävästi molempiin kahvoihin. Alaspuoavainen saattaa aiheuttaa pysyviä vaurioita kahvoihin/työkaluihin.

Σε εργασίες πάνω από το κεφάλι να ασφαλίσετε το λέιζερ με έναν αντικραδασμικό ιμάντα συγκράτησης κατάλληλου μεγέθους. Ο ιμάντας συγκράτησης πρέπει να στερεώνεται και στις δύο λαβές κανονικά, όπως επισημαίνεται. Μια πτώση θα μπορούσε να οδηγήσει σε μόνιμες βλάβες των λαβών/εργαλείων.

Başınızın üstündeki seviyelerde kullanırken lazeri uygun boyuttaki darbeyi azaltan bir tutma kayışıyla emniyete alınız. Tutma kayışı gösterildiği gibi iki kulpa usulüne uygun sabitlenmelidir. Düşme kulplar/takımlarda kalıcı hasarlara neden olabilir.

Při práci nad hlavou zajistěte laser záchytným pásem správné velikosti, který tlumí nárazy. Záchytný pás se musí řádně upevnit na obou rukojetích, jak je zobrazeno. Pád může vést k trvalým škodám na rukojetích/nástrojích.

Pri práčach nad hlavou zaistite laser so záchytným pásom správnej veľkosti, ktorý tlumí nárazy. Záchytný pás sa musí riadne upevniť na oboch rukovätiach, ako je ukázané. Pád môže viesť k trvalým škodám na rukovätiach/nástrojoch.

Podczas pracy nad głową należy zabezpieczyć laser za pomocą uwięzi o odpowiednim rozmiarze. Należy prawidłowo przymocować uwięź do obu uchwytych w sposób pokazany na rysunku. Upadek może spowodować trwałe uszkodzenie uchwytów/narzędzi.

Fej felett végzett munkáknál a lézert biztosítsa megfelelő méretű ütécillapító tartóvevővel. A tartóvevődet az ábrán látható módon a két fogantyúhoz kell szabályszerűen rögzíteni. Ha a készülék leesik, tartós károsodás történhet a fogantyúk/on/szerszámokban.

Pri delu nad glavo laser pritrdite z ustrezno velikim pritrdilnim pasom, ki absorbira udarce. Pritrdilni pas mora biti pravilno pritljen na oba ročaja, kot je prikazano na sliki. Padec lahko povzroči trajne poškodbe ročajev/orodij.

Kod radova na visini iznad glave laser osigurati jednim prigušnim držačkim pojasmom točne veličine. Držački pojasi mora, kao što je prikazano, biti pravilno pričvršćen na obim drškama. Jedan pad može dovesti do trajnih oštećenja drška/alata.

Strādājot virs galvas, nostipriniet lāzeru ar pareiza izmēra triecienu absorbējošu siksnu. Siksnai jābūt priekš noteiktām pie abiem rokuriem, kā parādīts attēlā. Kritiena gadījumā rokturi/instrumenti var tikt neatgriezeniski bojāti.

Dirbdami virš galvos, pritvirtinkite lazerį tinkamo dydžio smūgius sugeriančiu diržu. Tvirtinimo diržas turi būti tinkamai pritvirtintas prie abiejų rankų, kaip parodyta paveikslėlyje. Nukritus gali būti negrįžtamai pažeistos rankenos ir (arba) įrankiai.

Kui töötate peast kõrgemal, kinnitage laser õiges suuruses lööki neelava kiinnitusega. Kiinnitusrihm tuleb kinnitada nõuetekohaselt mõlema käepidemete külge, nagu näidatud. Kukkumine võib põhjustada käepidemete/tööriistade püsivaid kahjustusi.

При работе над головой закрепите лазерный нивелир с помощью амортизирующего ремня соответствующего размера. Ремень должен быть правильно закреплён на обеих рукоятках, как показано на рисунке. Падение может привести к необратимому повреждению рукояток/инструментов.

При работа над глатата си обезопасявайте лазера с амортизиращ придържащ ремък с правилния размер. Придържащият ремък трябва да бъде правилно прикрепен към двете дръжки, както е показано. Падането може да доведе до трайни повреди на ръкохватките/инструментите.

Dačá lucrăți deasupra capului, fixați laserul cu o centură de susținere de dimensiuni corespunzătoare care să absoarbă șocurile. Centura de susținere trebuie să fie fixată corespunzător la ambele mâner, așa cum se arată în imagine. O cădere ar putea duce la deteriorarea permanentă a mânerelor/dispozitivelor.

При работи над глатата, прицврстете го ласерот со соодветна големина на решетка што апсорбира удари. Прицврстуваот мора да биде правилно прикачен на двете рачки како што е прикажано. Падот може да резултира со трајно оштетување на рачките/алатот.

Під час роботи над головою закріпіть лазер за допомогою амортизаційного утримуючого троса правильної довжини. Трос має бути належним чином прикріплений до обох ручок, як показано на рисунку. Падіння може призвести до незворотного пошкодження ручок/інструментів.

Prilikom izvođenja radova iznad glave, pričvrstite laser pomoću priveza odgovarajuće veličine koji apsorbuje udarce. Privez mora biti pravilno pričvršćen za obe ručke kao što je i prikazano. Pad može dovesti do trajnih oštećenja na ručkama/alatu.

Nëse punoni lart, sigurojeni lazerin me një litar për thithjen e goditjeve me madhësinë e duhur. Litari duhet të jetë i lidhur siç duhet në të dyja dorezat siç tregohet. Një rënie mund të rezultojë në dëmtim të përhershëm të dorezave/veglave.

عند العمل فوق الرأس قم بتأمين الليزر باستخدام حزام تثبيت ممتص للصدمات بالحجم الصحيح. يجب تثبيت حزام التثبيت بشكل صحيح بكتا المقبضين كما هو موضح. قد يتسبب السقوط في أضرار دائمة للمقبض / الأدوات.



For a detailed description of the detector RD600, see the separate operators manual.

Detaillierte Beschreibung des Detektors RD600 siehe separate Bedienungsanleitung.

Pour obtenir une description détaillée du détecteur RD600, voir le manuel d'utilisation séparé.

Per una descrizione dettagliata del rilevatore RD600, consultare le istruzioni per l'uso separate.

Encontrará una descripción detallada del detector RD600 por separado en el manual de instrucciones.

Para a descrição detalhada do detector RD600 veja o manual de instruções à parte.

Voor een gedetailleerde beschrijving van de detector RD600 verwijzen wij naar de handleiding.

For en detaljeret beskrivelse af detektoren RD600 se den separate betjeningsvejledning.

For en detaljert beskrivelse av detektoren RD600, se separat bruksanvisning.

En detaljerad beskrivning av detektorn RD600 finns i den separata bruksanvisningen.

RD600-detektorin yksityiskohtainen kuvaus löytyy sen erillisestä käyttöohjeesta.

Για λεπτομερή περιγραφή του ανιχνευτή RD600 βλέπε ξεχωριστό εγχειρίδιο οδηγιών χειρισμού.

RD600 dedektorürünü ayrıntılı açıklaması için ayrı kullanma kılavuzuna bakınız.

Detailní popis detektoru RD600 viz samostatný návod k obsluze.

Detailný opis detektora RD600 pozri samostatný návod na obsluhu.

Szczegółowy opis detektora RD600 znajduje się w oddzielnej instrukcji obsługi.

Az RD600 detektor részletes leírásához lásd a külön kezelési útmutatót.

Za podroben opis detektorja RD600 glejte posebna navodila za uporabo.

Opširni opis detektora RD600 vidi u posebnoj uputi za posluživanje.

Detailzētu RD600 detektora aprakstu skatīt atsevišķajā lietošanas instrukcijā.

Ísszámú detektorias RD600 aprásymá rasite atskíroje naudojimo instrukcijoje.

Detektor RD600 úksasjalikku kirjeldust vt eraldi kasutusjuhendist.

Ποдробное описание детектора RD600 см. в отдельном руководстве по эксплуатации.

За подробно описание на детекторот RD600 вижте отделното ръководство за експлоатация.

Pentru o descriere detaliată a detectorului RD600, consultați manualul de utilizare separat.

За детален опис на детекторот RD600, видете го одделниот прирачник за ракување.

Детальный опис детектора RD600 наведено в окремих інструкції з експлуатації.

Detailní opis detektora RD600 pogledajte odvojeno uputstvo za upotrebu.

Për një përshkrim të hollësishëm të detektorit RD600, shihni udhëzimet e veçanta të funksionimit.

من أجل الوصف التفصيلي للكاشف RD600 راجع دليل الاستخدام الخاص به.

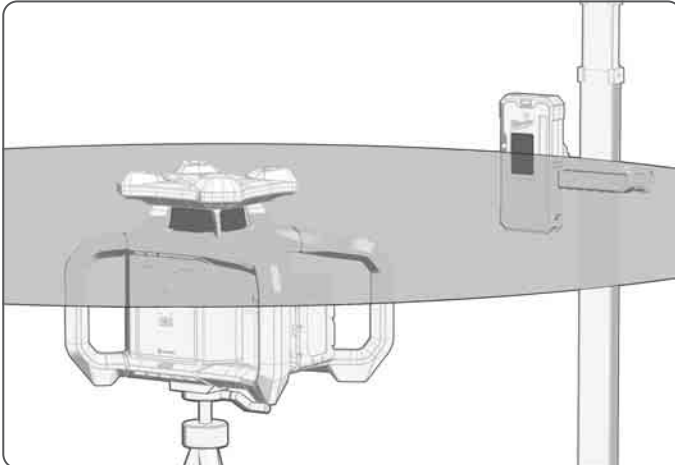
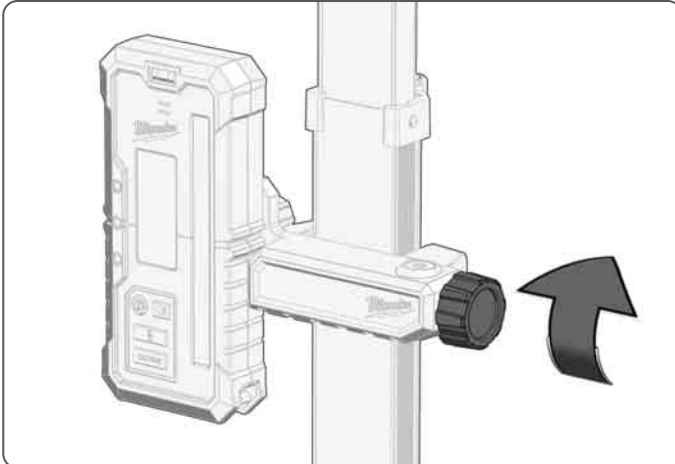
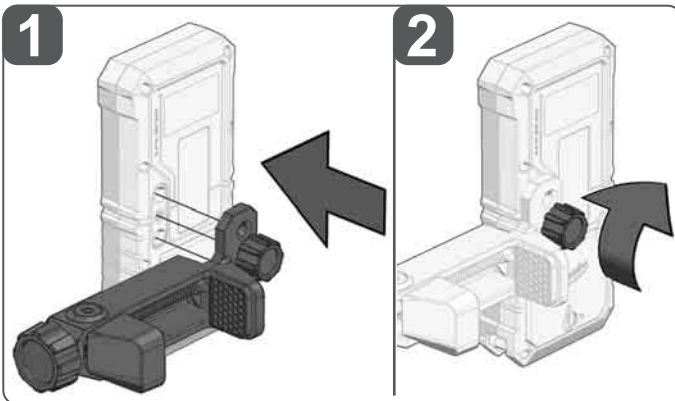

The detector RD600 also acts as a remote control and extends the functionality of the laser. For outdoor work under direct sunlight, or bright conditions and for extended indoor ranges of up to 150 meters, use the Milwaukee detector.

Der Detektor RD600 fungiert auch als Fernbedienung und erweitert damit den Funktionsumfang des Lasers. Für Außenarbeiten bei direkter Sonneneinstrahlung oder hellen Lichtverhältnissen sowie für Innenanwendungen mit einer Reichweite bis 150 Meter den Milwaukee-Detektor verwenden.

Le détecteur RD600 sert également de télécommande et étend ainsi les fonctions disponibles du laser. Pour le travail à l'extérieur en plein soleil ou dans des conditions de forte luminosité, et pour les applications intérieures avec une portée allant jusqu'à 150 m, utiliser le mode Détecteur Milwaukee.

Il rilevatore RD600 funge anche da telecomando e in questo modo estende le funzionalità del laser. Per lavori in esterni in condizioni di luce diretta del sole o di luce intensa e per applicazioni in interni con una portata fino a 150 metri, utilizzare il rilevatore Milwaukee.

El detector RD600 hace también las funciones de un control remoto ampliando así la funcionalidad del láser. Utilizar el detector de Milwaukee para trabajos en exteriores con radiación solar directa o condiciones de luz clara, así como para aplicaciones en interiores con un alcance de láser de 150 metros.

O detector RD600 também serve de controle remoto e amplia as funções do laser. Use o detector da Milwaukee para trabalhos no exterior com luz solar direta ou luz ambiente clara e para trabalhos no interior com um alcance de até 150 metros.

De detector RD600 fungeert tevens als afstandsbediening en breidt de functieomvang van de laser uit. Gebruik de MILWAUKEE-detector bij werkzaamheden buitenshuis, bij directe zonnestraal of heldere lichtomstandigheden en bij binnen toepassingen met een reikwijdte tot 150 meter.

Detektoren RD600 fungerer også som en fjernbetjening, der udvider laserens funktionsomfang. Brug Milwaukee-detektoren til udendørs arbejde i direkte sollys eller stærkt lys og til indendørs brug med en rækkevidde på op til 150 meter.

Detektor RD600 fungerer som fjernbetjening og utvider dermed laserens funktjonalitet. For utendørs arbeider i direkte sollys eller i sterke lysforhold samt for arbeider innendørs med en rekkevidde på inntil 150 meter, Milwaukee detektoren brukes.

Detektor RD600 fungerar även som fjärrkontroll och utökar då laserens funktionsomfattning. För arbeten utomhus vid direkt solstrålning eller ljusa ljusförhållanden, samt för användning inomhus med en räckvidd på upp till 150 meter ska Milwaukee-detektor användas.

RD600-detektorit toimii myös kauko-ohjaimena ja siten se laajentaa laserin toimivuutta. Käytä Milwaukee-detektoria työskennellessä ulkosalla suorassa auringonpaisteessa tai kirkkaissa valaistusolosuhteissa sekä sisätiloissa, joissa kantomatka on enintään 150 m.

Ο ανιχνευτής RD600 λειτουργεί επίσης και ως τηλεχειριστήριο και διεκρύνει έτσι το λειτουργικό εύρος του λέιζερ. Για εργασίες στο υπαίθριο με άμεση ηλιακή ακτινοβολία ή διάχυτες συνθήκες φωτισμού, καθώς επίσης για εσωτερικές εφαρμογές με εμβέλεια έως και 150 μέτρα να χρησιμοποιείτε τον ανιχνευτή της Milwaukee.

RD600 dedektorü uzaktan kumanda işlevi de görür ve böylece lazerin fonksiyon kapsamını genişletmektedir. Doğrudan güneş ışığı altında açık araziye veya aydınlık ortamlarda yapılan çalışmalarda ve de 150 metreye kadar iç mekanlardaki uygulamalarda Milwaukee dedektorünü kullanınız.

Detektor RD600 funguje také jako dálkové ovládání a rozšiřuje tím funkční rozsah lasera. Pro venkovní práce při přímém slunečním záření nebo světelných světelných poměrech, a pro vnitřní použití s dosahem 150 metrů použijte detektor Milwaukee.

Detektor RD600 funguje tiež ako diaľkové ovládanie a rozširuje tým funkčný rozsah lasera. Pre vonkajšie práce pri priamom slnečnom žiarení alebo svetelných svetelných pomeroch, ako aj pre vnútorné použitia s dosahom 150 metrov použite detektor Milwaukee.

Detektor RD600 działa również jako pilot zdalnego sterowania, poszerzając w ten sposób funkcjonalność lasera. Do pracy na zewnątrz w warunkach bezpośredniego nasłonecznienia lub jasnego światła oraz do zastosowań wewnętrznzych o zasięgu do 150 metrów należy stosować detektor Milwaukee.

Az RD600 detektor távvezérlőként is funkcionál, és így bővíti a lézer funkcióinak terjedelmét. Használja a Milwaukee detektorot kültéri munkavégzéshez közvetlen napfényben vagy erős fényviszonyoknál, valamint beltéri alkalmazásokhoz legfeljebb 150 m-es hatótávig.

Detektor RD600 deluje tudi kot daljinski upravljalnik, ki razširi nabor funkcij laserja. Za dela na prostem pri neposredni sončni svetlobi ali svetlih svetlobnih razmerah in uporabe v notranjih prostorih z dosegom do 150 m uporabite detektor Milwaukee.

Detektor RD600 fungira i kao daljinsko upravljanje i time proširuje opseg funkcije lasera. Kod vanjskih radova na direktnim sunčevim zračenjima ili pod svjetlosnim prilikama kao i na unutarnjim primjenama s dometima do 150 metara primijeniti Milwaukee-Detektor.

RD600 detektors darbojas arī kā tālvadība, paplašinot lāzera funkciju klāstu. Darbiem tieša saules starojuma gadījumā vai intensīvas gaismas apstākļos, kā arī izmantošanai iekštelpās attālumā līdz 150 m lietojiet Milwaukee detektoru.

RD600 detektorius taip pat veikia kaip nuotolinio valdymo pultas, išplečiantis lazerio funkcijų spektrą. Darbams lauke, kai šviečia saulė arba labai stipri apšviesta aplinka bei darbams vidaus patalpose, kai reikalingas 150 m veikimo nuotolis, naudokite „Milwaukee“ detektorių.

RD600 detektor toimib ka kaugjuhtimiseseadmena ja laiendab sellega laseri tööfunktsioonide ulatust. Kasutage Milwaukee detektorit otsese päikevalgusega või eredale valgustingimustega välitööde korral, samuti kuni 150 m ulatusega sisekasutuse korral.

Детектор RD600 также работает как пульт дистанционного управления, расширяя функциональные возможности лазерного нивелира. Для наружных работ при прямом солнечном излучении или ярком свете, а также для работ внутри помещения с дальностью действия до 150 м используется детектор Milwaukee.

Детекторът RD600 функционира и като дистанционно управление и по този начин разширява обхвата на функциите на лазера. За работи на открито при пряка слънчева светлина или ярка осветеност, както и за приложения на закрито с обсер до 150 метра, използвайте детектора на Milwaukee.

Detectorul RD600 acționează, de asemenea, ca o telecomandă și extinde funcționalitatea laserului. Pentru lucrul în aer liber, în lumina directă a soarelui sau în condiții de luminozitate și pentru raze de acțiune extinse în interior de până la 150 de metri, utilizați detectorul Milwaukee.

Детекторот RD600 исто така служи и како далечински управувач и ја продолжува функционалноста на лазерот. За работа на отворено под директна сончева светлина или осветлени услови и за продолжен опсег до 150 метри во затворен простор, користете го детекторот Milwaukee.

Детектор RD600 також працює як пульт дистанційного керування, розширюючи діапазон функцій лазера. Для зовнішніх робіт під час прямого сонячного випромінювання чи яскравого світла, а також для робіт всередині приміщення з дальністю дії до 150 м використовується детектор компанії Milwaukee.

Detektor RD600 funkcioniše i kao daljinski upravljač i proširuje opseg funkcionalnosti lasera. Milwaukee detektor koristite za radove na otvorenom pri direktnom sunčevom svetlu ili jakom svetlu kao i primeni u unutrašnjosti sa dometom do 150 metara.

Detektor RD600 funksionon edhe si telekomandë, duke zgjeruar kështu gamën e funksioneve të lazerit. Përdorni detektorin Milwaukee për punë në natyrë në rrezet e diellit direkte ose dritë të ndritshme dhe për aplikime të brendshme deri në 150 metra rreze.

أيضا كجهاز تحكم عن بعد ويعمل بهذا على توسيع وظائف الليزر. للعمل في RD600 يعمل كاشف الخارج في حالة أشعة الشمس المباشرة أو ظروف الإضاءة المساطعة وكذلك للاستخدامات الداخلية حتى Milwaukee مسافة تصل إلى 150 متر استخدم كاشف.



Wall mount
 Wandhalterung
 Fixation murale
 Fissaggio a parete
 Soporte de pared
 Suporte de parede
 Wandhouder
 Vægholder
 Veggholder
 Vägghållare
 Seinäkannatin
 Στήριγμα τοίχου
 Duvar tutma düzeneği
 Nástěnný držák
 Nástenny držiak
 Uchwyt ścienny
 Fali tartó
 Stenski nosilec
 Pričvrščenje na zidu
 Sienas stiprinājums
 Sieninis laikiklis
 Seinahoidik
 Настенный крепеж
 Стенен монтаж
 Suport de perete
 Сиден држач
 Настінне кріплення
 Zidni nosač
 Montimi në mur

حامل الحائط

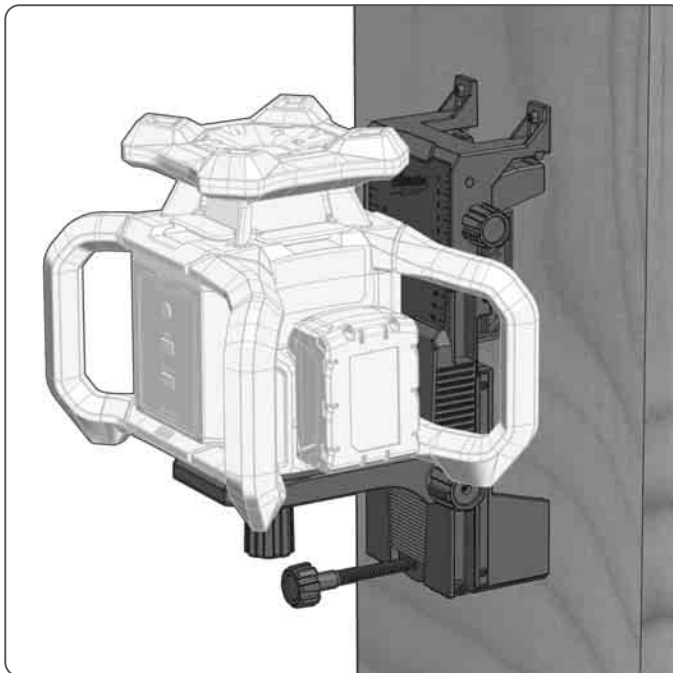
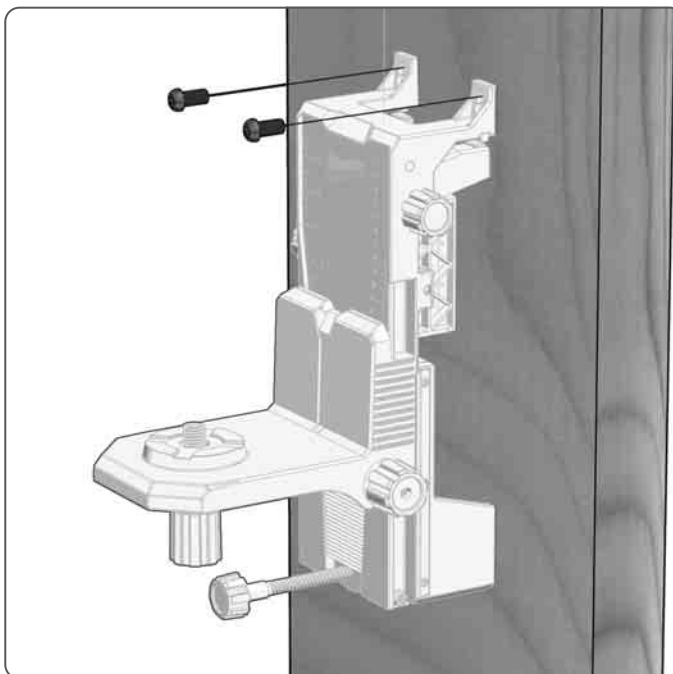

Tripod, Bar, Rod
 Stativ, Messlatte, Befestigungsstange
 Trépied, pied à coulisse, barre de fixation
 Treppiede, regolo graduato, asta di montaggio
 Trípode, listón de medición, barra de sujeción
 Tripé, fasquia, barra de fixação
 Statief, meetlat, bevestigingsstang
 Stativ, målestok, monteringsstang
 Stativ, målestang, festestang
 Stativ, mätstav, fäststang
 Jalusta, mittatikka, kiinnitystanko
 Τρίποδο, χειροσταθμικός πήχης, ράβδος στερέωσης
 Tripoid, ölçü latası, sabitleme çubuğu
 Stativ, měřicí lať, upevňovací tyč
 Stativ, meracia lata, upevňovacia tyč
 Statyw, pręt pomiarowy, pręt montażowy
 Állvány, mérőléc, rögzítőrúd
 Stojalo, merilna letvica, pritrdilna palica
 Stativ, mjerna letva, pričvrсна šipka
 Statīvs, mērišanas stienis, montāžas stienis
 Trikojis, liniuotė, tvirtinimo strypas
 Stativ, mōdulatt, kinnitusvarras
 Штатив, измерительная рейка, монтажная штанга
 Статив, измервателна летва, закрепващ лост
 Trépied, bară de măsurare, tijă de fixare
 Статив, линијар, држач за монтирање
 Штатив, вимірювальний стрижень, монтажна штанга
 Stativ, lenjir, šipka za pričvrščavanje
 Trekëmbësh, vizore, shufër montimi

حامل ثلاثي القوائم، لوح قياس، قضيب التثبيت

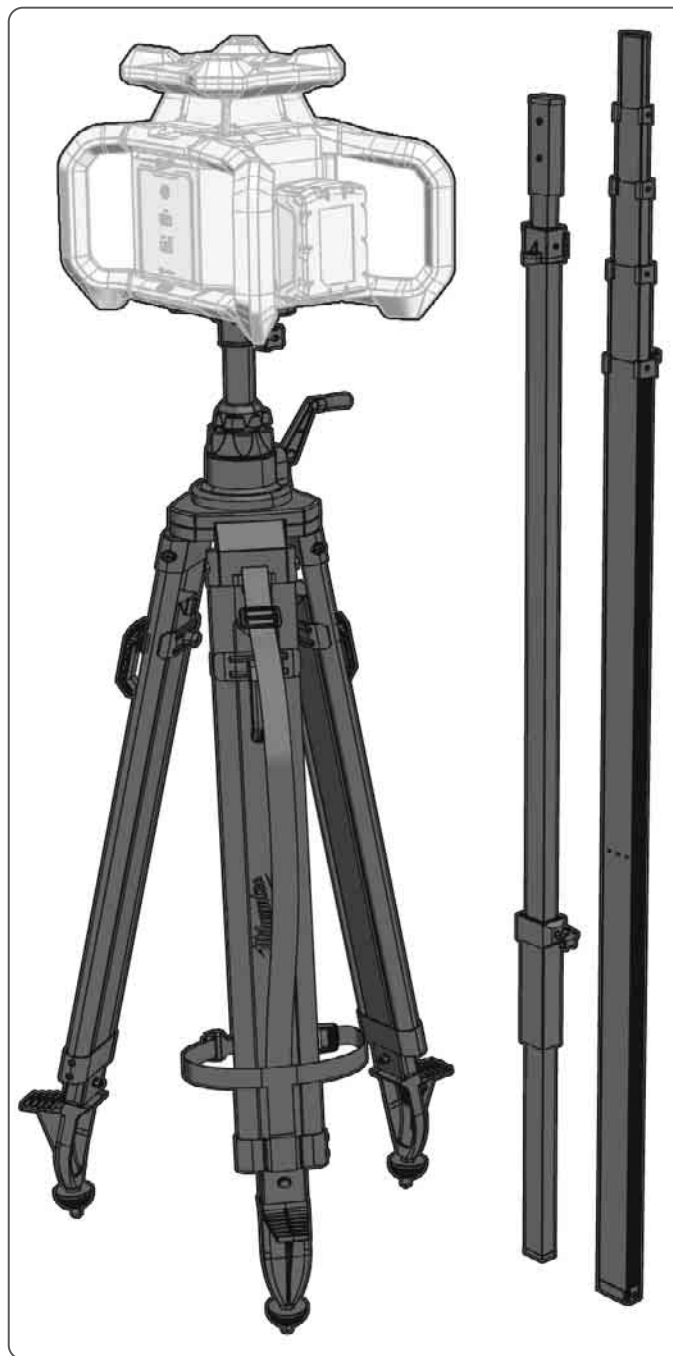



1

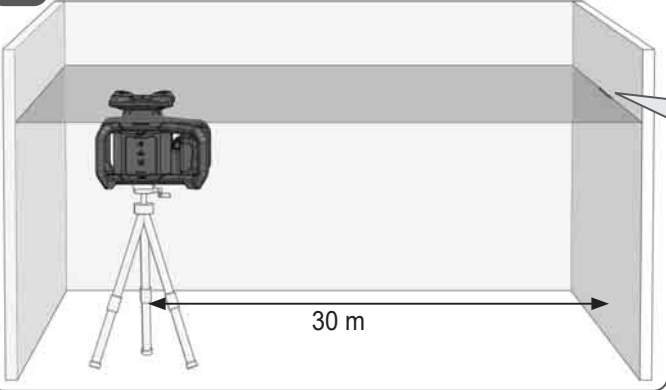

2

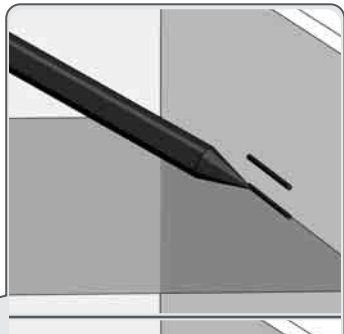
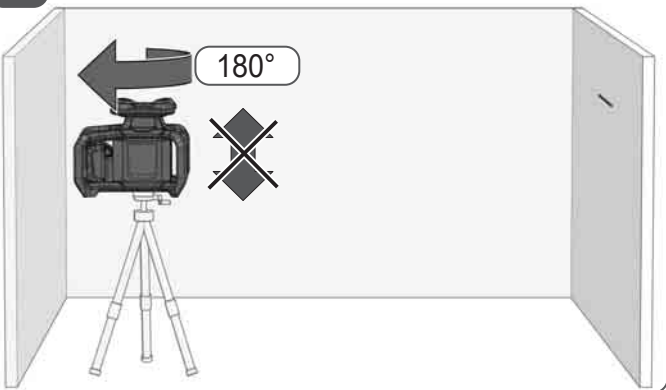

3

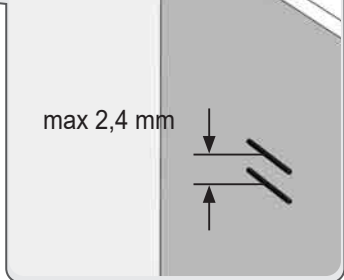
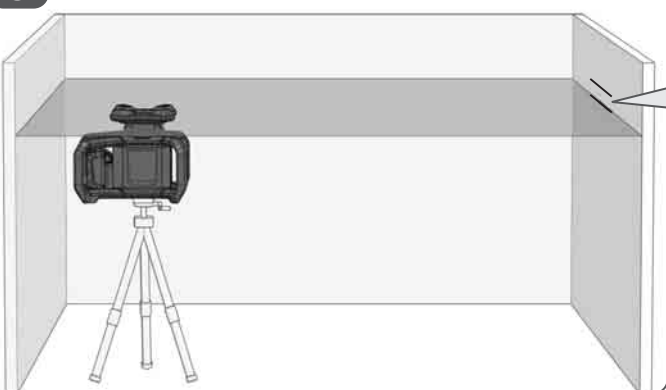

Check leveling accuracy for horizontal orientation.

Nivelliergenauigkeit in horizontaler Ausrichtung überprüfen.

Vérifier la précision de nivellement en position horizontale.

Controllare la precisione di livellamento in allineamento orizzontale.

Comprobar la precisión de nivelación en el alineamiento horizontal.

Verificar a precisão de nivelamento no sentido horizontal.

Nivelleringsnauwkeurigheid in horizontale uitlijning controleren.

Kontrollér nivelleringsnøjagtigheden ved vandret justering.

Kontroller nivelleringsnøyaktigheten i horisontal innretting.

Kontrollera nivelleringsnoggrannheten i horisontell inrikting.

Tarkasta vaaitustarkkuus vaakasuuntaan.

Ελέγξτε την ακρίβεια χωροστάθμησης στην οριζόντια ευθυγράμμιση.

Nivelman hassasluġini yatay hizalamada kontrol ediniz.

Zkontrolujte přesnost nivelace v horizontálním směru.

Skontrolujte přesnost nivelácie v horizontálnom smere.

Sprawdzenie dokładności poziomowania w wyrównaniu poziomym.

Ellenőrizze a szintezési pontosságot vízszintes beállításban.

Natančnost niveliranja preverite v vodoravni usmeritvi.

Provjeriti točnosti niveliranja na vodoravnom usmjerenju.

Pārbaudiet horizontālās orientācijas izlīdzināšanas precizitāti.

Patikrinkite nivelavimo tikslumą horizontalioje padėtyje.

Kontrollige loodimise täpsust horisontaalsel joondusel.

Проверка точности нивелировки по горизонтали.

Проверете на точността на нивелиране при хоризонтално насочване.

Verificați precizia nivelării pentru orientarea orizontală.

Проверете ја точноста на израмнувањето за хоризонтална положба.

Перевірте точність вирівнювання в горизонтальній орієнтації.

Proverite tačnost nivelisanja u horizontalnom poravnavanju.

Kontrolloni saktësinë e nivelimit në orientimin horizontal.

تحقق من دقة التسوية في الاتجاه الأفقي.

Perform the measurement in X and Y axis.
Max deviation 2.4 mm.
See text section for additional information.

Laser auf Selbstnivelliermodus einstellen.
Die Messung in X- und Y-Achse durchführen.
Max Abweichung 2,4 mm.
Zusätzliche Informationen siehe Textteil.

Régler le laser en mode d'autonivellement.
Effectuer la mesure sur les axes X et Y.
Déviation maximale de 2,4 mm.
Pour obtenir des informations supplémentaires, voir la partie textuelle.

Impostare il laser in modalità autolivellante.
Eseguire la misura sugli assi X e Y.
Deviazione massima 2,4 mm.
Per ulteriori informazioni, consultare la sezione di testo.

Ajustar o laser ao modo de autonivelación.
Realizar la medición en el eje X e Y.
Desviación máx. de 2,4 mm.
Véase la información adicional incluida en la sección de texto.

Ajustar o laser ao modo de autonivelamento.
Realizar a medição no eixo dos X e dos Y.
Divergência máx. 2,4 mm
Para mais informações veja o texto.

Zelfnivelleringsmodus van de laser instellen.
Voer de meting in X- en Y-as uit.
Max. afwijking 2,4 mm.
Aanvullende informatie zie tekstgedeelte.

Indstil laseren til selvsnivelleringsfunktion.
Udfør målingen i X- og Y-aksen.
Maks. afvigelse 2,4 mm.
Se tekstafsnittet for yderligere oplysninger.

Still inn laseren på selvnivelleringsmodus.
Gjennomfør målingen i X- og Y-akse.
Maks. avvik 2,4 mm.
For tilleggsinformasjon, se tekstdelen.

Ställ i lasern till självnivelleringsläge.
Utför mätningen i X- och Y-axeln.
Max avvikelse 2,4 mm.
För mer information, se textavsnittet.

Säädä laser itsevaaitukselle.
Tee mittaus X- ja Y-akselilla.
Suurin poikkeama 2,4 mm.
Lisätietoja katso tekstisivut.

Ρυθμίστε το λέιζερ στη λειτουργία αυτοαφιδιάσματος.
Διεξήγηστε τη μέτρηση στους άξονες X και Y.
Ανώτ. απόκλιση 2,4 χιλ.
Για συμπληρωματικές πληροφορίες βλέπετε πεδίο κειμένου.

Lazeri otomatik nivelman moduna ayarlayınız.
Ölçümü X ve Y ekseninde yapınız.
Max sapma 2,4 mm.
Ek bilgiler için metin kısmına bakınız.

Nastavte laser na režim samonivelace.
Provedte měření v ose X a Y.
Max. odchylka 2,4 mm.
Dodatečné informace viz textovou část.

Nastavte laser na režim samonivelácie.
Vykonajte meranie v osi X a Y.
Max. odchylka 2,4 mm.
Dodatočné informácie pozri textovú časť.

Przelaczyć laser w tryb samopoziomowania.
Wykonać pomiar w osi X i Y.
Maksymalne odchylenie 2,4 mm.

Dodatkové informácie nachádzajú sa v časti textovej.

Állítsa be a lézert önszintező üzemmódba.
Végezze el a mérést az X és az Y tengelyen.
Max. eltérés 2,4 mm.
A további információkat lásd a szöveges részen.

Laser nastavite na način samoniveliranja.
Izvedite meritev v oseh X in Y.
Največje odstopanje 2,4 mm.
Za dodatne informacije glejte razdelek z besedilom.

Laser namjestiti na samonivirajući modus.
Sprovediti mjerenje u X i Y osi.
Max. odstupanje 2,4 mm.
Dodatne informacije vidi u tekstovnom dijelu.

Iestatiet lāzera pašizlīdzināšanas režīmu.
Veiciet mērījumus X un Y asi.
Maks. novirze 2,4 mm.
Papildu informācijai skatīt teksta sadaļu.

Nustatykite lazerio savaiminio nivelavimo režimą.
Atlikite matavimą X ir Y ašyse.
Maks. nuokrypis 2,4 mm.
Papildomos informacijos rasite teksto dalyje.

Seadistage laser iseloodimisrežiimi.
Tehke mõõtmine X- ja Y-teljel.
Max kõrvalekalle 2,4 mm.
Lisateavet vt tekstiosast.

Переведите лазерный нивелир в режим самонивелировки.
Выполните измерение по осям X и Y.
Макс. отклонение 2,4 мм.
Дополнительную информацию см. в текстовом разделе.

Настройте лазера в режим на самонивелиране.
Извършете измерването по осите X и Y.
Максимално отклонение 2,4 mm.
За допълнителна информация вижте текстовата част.

Setați laserul în modul de autonivelare.
Efectuați măsurătorile pe axele X și Y.
Abaterea maximă este de 2,4 mm.
Consultați secțiunea de text pentru informații suplimentare.

Поставете го лазерот во режим на самонивелирање.
Извршете мерење на X- и Y-оските.
Максимално отстапување 2,4 mm.
За дополнителни информации, видете го делот со текст.

Переведіть лазер у режим самовирівнювання.
Виконайте вимірювання за осями X та Y.
Максимальне відхилення 2,4 mm.
Для додаткової інформації див. текстовий розділ.

Podesite laser na režim rada samonivelisanja.
Izvršite merenje X i Y ose.
Maks odstupanje 2,4 mm.
Za dodatne informacije pogledajte deo sa tekstom.

Vendosni lazerin në modalitetin e vetë-nivelimit.
Kryeni matjen në akset X dhe Y.
Devijimi maks 2,4 mm.
Shihni tekstin për informacion shtesë.

اضبط الليزر على وضع التسوية الذاتية.
قم بإجراء القياس في المحور س والمحور ص.
أقصى الحراف 1,6 مم.
مزيد من المعلومات انظر الجزء النصي.

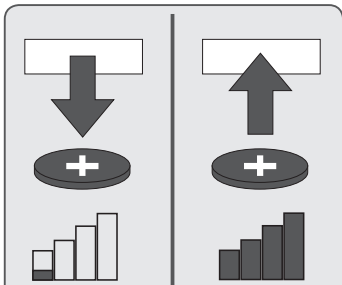
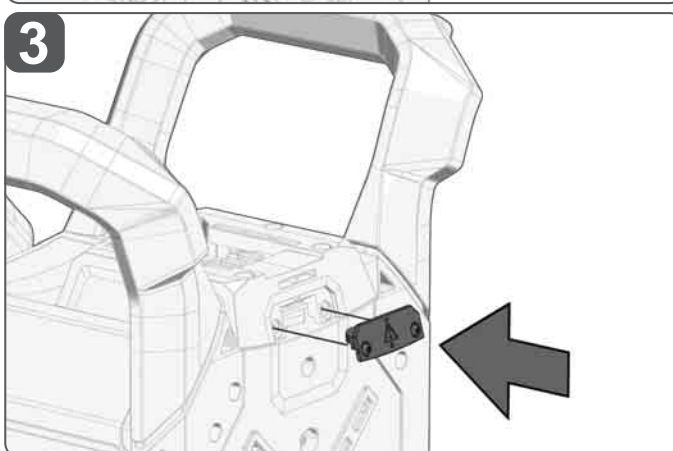
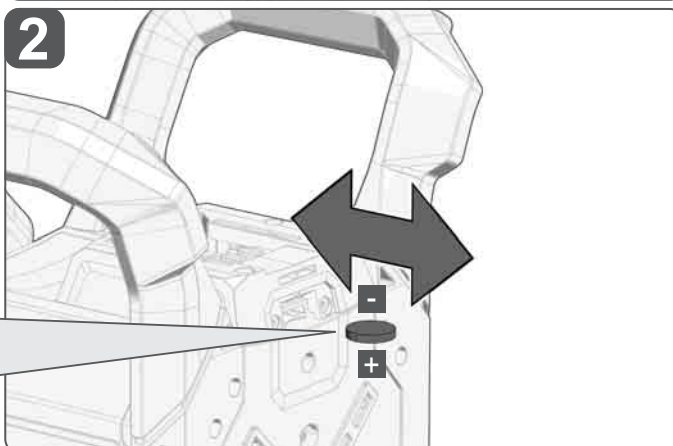
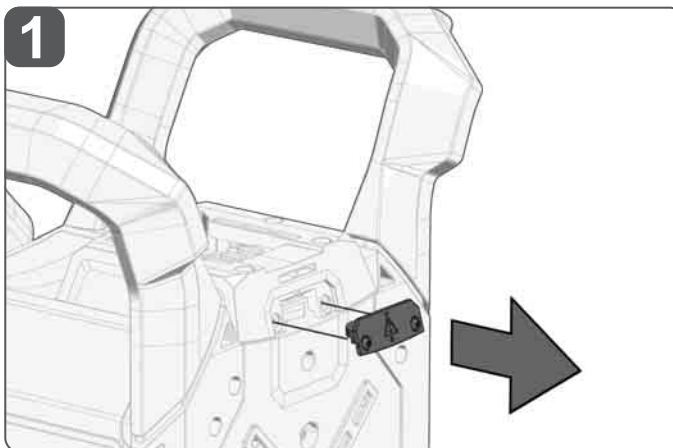

3V CR2032
 Coin Cell
 Knopfzelle
 Batterie bouton
 Batteria a bottone
 Célula de botón
 Knopfzelle
 Knoopcel
 Knopcelle
 Knappcelle
 Knappcell
 Nappraparisto
 Κερματοειδής μπαταρία
 Dūgme pil
 Knoflíkový akumulátor
 Gombíkový akumulátor
 Ogniwo guzikowe
 Gombelem
 Gumbasta baterija
 Čelija
 Podziņelements
 Diskinis galvaninis elementas
 Nõõpelement
 Миниатюрный элемент питания
 Пloska батeрия
 Baterie tip "nasture"
 Батeрија тип "копчe"
 Мiнiатюрний елемент живлення
 Čelija novčiča
 Qeli monedhash

بطارية كائزر

TECHNICAL DATA	M18 RLOH600
Type	Rotation Laser
Production code	4975 28 01 XXXXXX MJJJJ
Laser class	2
Self-leveling range	10° in X or Y Axis or +/-5° in given direction
Self-leveling time	< 12 sec
Travel startup time @ 8°	< 35 sec
Battery technology	Li-Ion
Voltage DC	18 V
Protection class (water and dust protection)	IP66 (the Lithium-ion battery and the battery compartment are excluded from IP 66)
Drop/Tip Rating	1,5 m
Max. altitude	2000 m
Relativ air humidity max.	80%
Pollution degree according to IEC 61010-1	2 (only non-conductive deposits occur, whereby occasional temporary conductivity caused by condensation is expected)
Functions	Rotation level line
Projections	360° line red
Diode quantity	1
Diode type	5 mW
Laser beams output pattern	Horizontal level line
Operating time	40 h with 2.0 Ah battery
Tripod mount	5/8" thread
Suitable detector	Milwaukee RD600
Laser Line	Width < 8,75mm @ 15 m Wavelength: 620-690 nm Max. power: PAVG ≤ 3,3 mW Horizontal plane accuracy: ±2,4 mm @ 30 m Beam divergence: < 1,5 mrad Pulse duration: Tp ≥ 1,5 ms Rotational speed: 600 min ⁻¹ Colour: red Working range (with detector): up to 600 m (diameter)
Recommended ambient operating temperature	-20°C – +50°C
Storage temperature	-20°C – +60°C
Recommended battery types	M18B...; M18HB
Dimensions	305 mm x 255 mm x 255 mm
Weight according EPTA-Procedure 01/2014	3,83 kg ... 4,89 kg (2.0 Ah ... 12.0 Ah)

IMPORTANT SAFETY INSTRUCTIONS



CAUTION! WARNING! DANGER!

Do not use the product before you have studied the Safety instructions and the User Manual.

Laser Classification

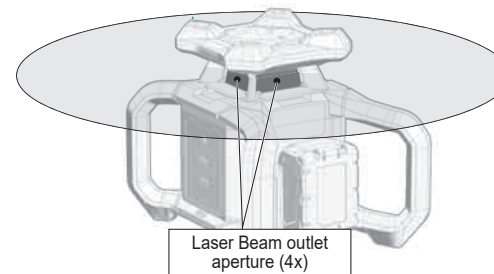

WARNING:

It is a Class 2 laser product in accordance with EN 60825-1:2014+A11:2021.



CONSUMER LASER PRODUCT
EN 50689:2021

Warning:

Avoid direct eye exposure. The laser beam can cause severe eye damage and/or blindness.

Do not stare into the laser beam or direct it towards other people unnecessarily.

Caution! The laser emitting product may be behind you in some applications. Be careful when facing the product.

Warning:

Do not operate the laser around children or allow children to operate the laser.

The reflective surface could reflect the beam back at the operator or other persons.

Warning: Use of controls, adjustments, or the performance of procedures other than those specified in the manual may result in hazardous radiation exposure.

When the laser is brought into a warm environment from very cold conditions, or vice versa, allow it to come to the surrounding temperature before use.

Always store the laser indoors, avoid substantial knocks, continuous vibration or extreme temperatures.

Always keep the tool away from dust, liquids and high humidity. These may damage internal components or affect accuracy.

If laser radiation hits your eye, you must close your eyes and immediately turn your head away from the beam.

Do not position the laser beam so that it unintentionally blinds you or others.

Do not look into a laser beam using magnifying optical devices such as binoculars or a telescope, as this will increase the level of eye injury.

If you use laser goggles to enhance the visibility of the laser beam, please notice that they will not protect your eyes against laser radiation.

Do not remove or deface warning labels on the laser level.

Do not disassemble the laser level, laser radiation can cause serious eye injury.

Do not use aggressive cleaning agents or solutions. Use only a clean, soft cloth for cleaning.

Avoid heavy impact to or dropping of the laser. The accuracy of the laser should be checked before use if it has been dropped or subjected to other mechanical stresses.

Any repair required on this laser product should be performed only by authorised service personnel.

Do not operate the product in explosion hazardous areas or in aggressive environments.

Do not expose battery to rain. Do not use battery in damp or wet locations.

If working overhead, secure the laser with a MILWAUKEE shock absorbing lanyard.

Remove the battery pack before starting any work on the machine.

Do not dispose of used battery packs in the household refuse or by burning them. Milwaukee Distributors offer to retrieve old batteries to protect our environment.

Do not store the battery pack together with metal objects (short circuit risk).

Use only System M18 chargers for charging System M18 battery packs. Do not use battery packs from other systems.

Battery acid may leak from damaged batteries under extreme load or extreme temperatures. In case of contact with battery acid wash it off immediately with soap and water. In case of eye contact rinse thoroughly for at least 10 minutes and immediately seek medical attention.

WARNING This device contains a lithium button/coin cell battery. A new or used battery can cause severe internal burns and lead to death in as little as 2 hours if swallowed or enters the body. Always secure the battery cover. If it does not close securely, stop using the device, remove the batteries, and keep it away from children. If you think batteries may have been swallowed or entered the body, seek immediate medical attention.

Warning! To reduce the risk of fire, personal injury, and product damage due to a short circuit, never immerse your tool, battery pack or charger in fluid or allow a fluid to flow inside them. Corrosive or conductive fluids, such as seawater, certain industrial chemicals, and bleach or bleach containing products, etc., can cause a short circuit.

SPECIFIED CONDITIONS OF USE

The laser is innovatively designed for a very broad range of professional jobs, including:

- Aligning tiles, marble, cabinets, borders, moldings and trimmings
- Marking layout for doors, windows, rails, stairs, fences, gates, decks and pergolas installation.
- It is intended for determining and checking horizontal and vertical lines.
- Leveling suspended ceilings, Leveling pipe installations, Window partitioning and pipe alignment, laying out perimeter walls for electric installations.

Do not use this product in any other way as stated for normal use.

ONE-KEY™

To learn more about the ONE-KEY functionality for this tool, please reference the Quick Start guide included with this product or go to www.milwaukeetool.com/one-key. To download the ONE-KEY app, visit the App Store or Google Play from your smart device.

Also, when the product experiences ESD, the Bluetooth communication will be disconnected. It needs to be reset manually to recover.

NOTES FOR LI-ION BATTERIES

Use of Li-Ion batteries

Battery packs which have not been used for some time should be recharged before use.

Temperatures in excess of 50°C (122°F) reduce the performance of the battery pack. Avoid extended exposure to heat or sunshine (risk of overheating).

The contacts of chargers and battery packs must be kept clean.

For an optimum life-time, the battery packs have to be fully charged, after used.

To obtain the longest possible battery life remove the battery pack from the charger once it is fully charged.

For battery pack storage longer than 30 days:

Store the battery pack where the temperature is below 27°C and away from moisture

Store the battery packs in a 30% - 50% charged condition

Every six months of storage, charge the pack as normal.

Battery protection for Li-Ion batteries

Under extreme circumstances, the internal temperature of the battery pack could raise too much. If this happens, the fuel gauge will flash until the battery pack cooled down. After the lights go off, the work may continue.

Transport of Lithium batteries

Lithium-ion batteries are subject to the Dangerous Goods Legislation requirements.

Transportation of those batteries has to be done in accordance with local, national and international provisions and regulations.

- The user can transport the batteries by road without further requirements.
- Commercial transport of Lithium-Ion batteries by third parties is subject to Dangerous Goods regulations. Transport preparation and transport are exclusively to be carried out by appropriately trained persons and the process has to be accompanied by corresponding experts.

When transporting batteries:

- Ensure that battery contact terminals are protected and insulated to prevent short circuit.
- Ensure that battery pack is secured against movement within packaging.
- Do not transport batteries that are cracked or leak.

Check with forwarding company for further advice

FUNCTIONAL DESCRIPTION

- 1 ON/OFF Button
- 2 Leveling indicator LED
- 3 Leveling button
- 4 Bump alarm indicator LED
- 5 Bump alarm button
- 6 ONE-KEY™ indicator
- 7 Lower 5/8" tripod mount
- 8 Protective foam top bumper
- 9 X/Y Iron sights
- 10 Mask
- 11 Laser beam window
- 12 Protective foam handles
- 13 M18 Battery
- 14 ONE-KEY™ coin cell compartment

OPERATING MODES



The laser can be used in 2 different operating modes:

1. Self-leveling mode (default setting):

The device projects the laser beam exactly horizontally or vertically regardless of its position. The inclination of the unit in this operating mode may deviate up to 10° from the horizontal or vertical alignment.

2. Complete manual mode (press button The device can be tilted as desired. The laser beam is projected at an appropriate angle.

LED FUNCTIONAL DESCRIPTION

LED	Mode	Function
	flashing green	laser leveling
Leveling	solid green	laser is leveled
	flashing red	bump alarm, leveling error, wrong orientation
	solid red	complete manual mode
	fast flashing white	bump alarm is initializing
	flashing white together with leveling LED	bump alarm
Bump alarm	flashing red	bump alarm is armed
	solid white	bump alarm is armed
	solid blue	Onekey active
	flashing blue	Onekey communicating
	flashing red	tool is locked

CLEANING

Wipe the aperture lens and the body of the laser with a clean soft cloth. Do not use solvents.

Although the laser is dust and dirt resistant to a certain degree, do not store in dusty places as long term exposure may damage internal moving parts.

If the laser is exposed to water, dry the laser level before returning it to the carrying case to prevent corrosion damage.

TROUBLESHOOTING

Leveling Error

The Leveling Indicator LED will flash red and the alarm will sound. Ensure laser is on a level surface. Ensure the laser is in the vertical orientation. Press the Leveling Mode Button. Power cycle the laser. If this fails, return the laser to an authorized MILWAUKEE service center.

Bump alarm too sensitive

Ensure the laser is on a level, and on a stable surface. Try changing to a less sensitive setting using a paired detector/ receiver. If this fails, return the laser to an authorized MILWAUKEE service center.

ONE-KEY™ lock out

The laser will turn on briefly, but shut down after ~15 seconds. The ONE-KEY™ LED will be flashing red. This is an indicator that the laser is locked out. Use the ONE-KEY™ app to connect and unlock the tool.

NOTE: If all the recommended trouble shooting fails, power cycle the the laser with the Power button. Try removing/re-inserting the battery to restart the tool. If the problem persists, return the laser to an authorized MILWAUKEE service center.

ACCURACY CHECK

Perform the accuracy check procedure immediately upon unboxing of each new laser and before exposure to jobsite conditions.

For more detailed information see picture section.

Should any deviation from listed product accuracy be found, please contact a MILWAUKEE service facility. Failure to do so could result in rejection of warranty claim.

Influences on Accuracy

Ambient temperature changes can impact laser accuracy. For accurate and repeatable results, the described procedures should be done with the laser off the ground and placed in the center of the working area.

Mount the laser on the tripod and check the leveling of the tripod.

Abusive treatment of the laser, such as excessive impacts from drop, can also lead to changes in product accuracy. Therefore, it is recommended to perform the accuracy check procedure after any drops or before completing any critical jobs.

NOTE: Extreme temperatures will affect laser accuracy.

MAINTENANCE

This laser will require a calibration service after a period of 12 months.

Use only Milwaukee accessories and Milwaukee spare parts. Should components need to be replaced which have not been described, please contact one of our Milwaukee service agents (see our list of guarantee/service addresses).

If needed, an exploded view of the tool can be ordered. Please state the machine type printed as well as the six-digit No. on the label and order the drawing at your local service agents or directly at: Techtronic Industries GmbH, Max-Eyth-Straße 10, 71364 Winnenden, Germany.

SYMBOLS



Please read the instructions carefully before starting the machine.



CAUTION! WARNING! DANGER!



Remove the battery pack before starting any work on the machine.



Accessory - Not included in standard equipment, available as an accessory.



Do not swallow the coin cell battery!



Do not dispose of waste batteries, waste electrical and electronic equipment as unsorted municipal waste. Waste batteries and waste electrical and electronic equipment must be collected separately. Waste batteries, waste accumulators and light sources have to be removed from equipment. Check with your local authority or retailer for recycling advice and collection point. According to local regulations retailers may have an obligation to take back waste batteries and Waste electrical and electronic equipment free of charge. Your contribution to re-use and recycling of waste batteries and waste electrical and electronic equipment helps to reduce the demand of raw materials. Waste batteries, in particular containing lithium and waste Electrical and electronic equipment contain valuable, recyclable materials, which can adversely impact the environment and the human health, if not disposed of in an environmentally compatible manner. Delete personal data from waste equipment, if any.



Voltage



Direct Current



European Conformity Mark



British Conformity Mark



Ukraine Conformity Mark



EurAsian Conformity Mark

TECHNISCHE DATEN	M18 RLOH600
Typ	Rotationslaserhttps://www.msn.com/de-de/feed
Produktionsnummer	4975 28 01 XXXXXX MJJJJ
Laserklasse	2
Selbstnivellierbereich	10° auf der X- oder Y-Achse bzw. ±5° in einer vorgegebenen Richtung
Selbstnivellierzeit	≤ 12 Sekunden
Anlaufzeit bei 8°	≤ 35 Sekunden
Akkutechnologie	Li-Ion
Gleichspannung	18 V
Schutzart (wasser- und staubdicht)	IP66 (mit Ausnahme des Lithium-Ionen-Akkus und des Akkuschachts)
Falltest	1,5 m
Max. Höhe	2000 m
Relative Luftfeuchte max.	80 %
Verschmutzungsgrad nach IEC 61010-1	2 (es treten nur nichtleitende Ablagerungen auf, wobei gelegentlich kurzzeitige Leitfähigkeit durch Kondensation zu erwarten ist)
Funktionen	Rotationsebenenlinie
Projektionen	360° rote Linie
Dioden	1
Diodentyp	5 mW
Laserlinienausgabemuster	Horizontale waagerechte Linie
Betriebsdauer	40 Std. mit 2,0 Ah Akku
Stativgewinde	5/8"
Geeigneter Detektor	Milwaukee RD600
Laserlinie	Breite < 8,75 mm bei 15 m Wellenlänge: 620–690 nm Max. Leistung: PAVG 3,3 mW Horizontale Ebenengenauigkeit: ±2,4 mm @ 30 m Laserstrahlabweichung: < 1,5 mrad Pulsdauer Tp ≥ 1,5 ms Rotationsgeschwindigkeit: 600 min ⁻¹ Farbe: grün Arbeitsbereich (mit Detektor): bis zu 600 m (Durchmesser)
Empfohlene Betriebstemperatur	-20°C – +50°C
Lagertemperatur	-20°C – +60°C
Empfohlene Akkutypen	M18B...; M18HB
Abmessungen	305 mm x 255 mm x 255 mm
Gewicht nach EPTA-Prozedur 01/2014	3,83 kg ... 4,89 kg (2,0 Ah ... 12,0 Ah)

WICHTIGE SICHERHEITSHINWEISE



ACHTUNG! WARNUNG! GEFAHR!

Nehmen Sie das Produkt erst in Gebrauch, wenn Sie die Sicherheitshinweise und die Gebrauchsanweisung gelesen haben.

Laserklassifizierung

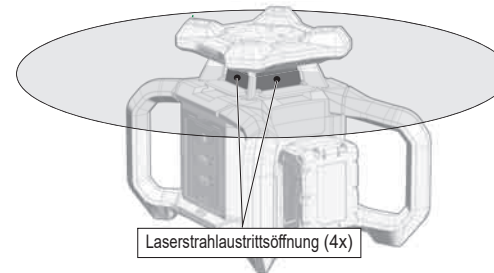

WARNUNG:

Das Produkt entspricht der Laserklasse 2 gemäß EN 60825-1:2014+A11:2021.



LASERGERÄT FÜR ENDVERBRAUCHER
EN 50689:2021

Warnung:

Die Augen nicht direkt dem Laserstrahl aussetzen. Der Laserstrahl kann schwerwiegende Augenschäden und/oder Erblinden verursachen.

Nicht direkt in den Laserstrahl blicken und den Strahl nicht unnötigerweise auf andere Personen richten.

Vorsicht! Bei einigen Anwendungen kann sich das laseremittierende Gerät hinter Ihnen befinden. Wenden Sie sich in diesem Fall vorsichtig um.

Warnung:

Betreiben Sie den Laser nicht in Gegenwart von Kindern und erlauben Sie ihnen auf keinen Fall, den Laser zu benutzen.

Achtung! Eine reflektierende Oberfläche könnte den Laserstrahl zurück an den Bediener oder andere Personen reflektieren.

Warnung: Die Verwendung von Steuerelementen, Einstellungen oder die Durchführung von anderen als den im Handbuch festgelegten Verfahren kann zu gefährlicher Strahlenbelastung führen.

Wird der Laser von einer sehr kalten in eine warme Umgebung (oder umgekehrt) gebracht, muss es vor Gebrauch die Umgebungstemperatur erreichen.

Den Laser nicht im Freien aufbewahren und vor Schlägen, dauerhaften Vibrationen und extremen Temperaturen schützen.

Den Laser vor Staub, Nässe und hoher Luftfeuchtigkeit schützen. Andernfalls können innere Bauteile beschädigt oder die Genauigkeit beeinflusst werden.

Falls Laserstrahlung ins Auge trifft, die Augen schließen und den Kopf sofort aus dem Strahl wegdrehen.

Achten Sie darauf, den Laserstrahl so zu positionieren, dass Sie selbst oder andere Personen davon nicht geblendet werden.

Nicht mit optischen Vergrößerungsgeräten, wie Ferngläsern oder Teleskopen, in den Laserstrahl blicken. Andernfalls erhöht sich die Gefahr von schwerwiegenden Augenschäden.

Beachten Sie, dass Lasersichtbrillen zum besseren Erkennen der Laserlinien dienen, die Augen jedoch nicht vor Laserstrahlung schützen.

Warnschilder auf dem Lasergerät dürfen nicht entfernt oder unkenntlich gemacht werden.

Den Laser nicht auseinanderbauen. Laserstrahlung kann schwere Augenverletzungen verursachen.

Keine aggressiven Reinigungsmittel oder Lösungsmittel verwenden. Nur mit einem sauberen, weichen Tuch reinigen.

Den Laser vor heftigen Stößen und Stürzen schützen. Nach einem Sturz oder starken mechanischen Einwirkungen ist die Genauigkeit des Geräts vor Gebrauch zu überprüfen.

Erforderliche Reparaturen an diesem Lasergerät dürfen nur von autorisiertem Fachpersonal durchgeführt werden.

Das Produkt darf nicht in einer explosionsgefährdeten oder aggressiven Umgebung eingesetzt werden.

Den Wechselakku vor Regen schützen. Den Wechselakku nicht in feuchten oder nassen Bereichen verwenden.

Bei Überkopparbeiten den Laser mit einem stoßdämpfenden Haltegurt von MILWAUKEE sichern.

Vor allen Arbeiten am Gerät den Wechselakku herausnehmen.

Verbrauchte Wechselakkus nicht ins Feuer oder in den Hausmüll werfen. Milwaukee bietet eine umweltgerechte Alt-Wechselakku-Entsorgung an; bitte fragen Sie Ihren Fachhändler.

Wechselakku des Systems M18 nur mit Ladegeräten des Systems M18 laden. Keine Akkus aus anderen Systemen laden.

Unter extremer Belastung oder extremer Temperatur kann aus beschädigten Akkus Batterieflüssigkeit auslaufen. Bei Berührung mit Batterieflüssigkeit sofort mit Wasser und Seife abwaschen. Bei Augenkontakt sofort mindestens 10 Minuten gründlich spülen und unverzüglich einen Arzt aufsuchen.



WARNUNG! Dieses Gerät enthält eine Lithium-Knopfzellenbatterie. Eine neue oder gebrauchte Batterie kann schwere innere Verbrennungen verursachen und in weniger als 2 Stunden zum Tod führen, wenn sie verschluckt wird oder in den Körper gelangt. Sichern Sie immer den Batteriefachdeckel.

Wenn er nicht sicher schließt, schalten Sie das Gerät aus, entfernen Sie die Batterie und halten Sie sie von Kindern fern.

Wenn Sie glauben, dass Batterien verschluckt wurden oder in den Körper gelangt sind, suchen Sie sofort ärztliche Hilfe auf.

Warnung! Um die durch einen Kurzschluss verursachte Gefahr eines Brandes, von Verletzungen oder Produktbeschädigungen zu vermeiden, tauchen Sie das Werkzeug, den Wechselakku oder das Ladegerät nicht in Flüssigkeiten ein und sorgen Sie dafür, dass keine Flüssigkeiten in die Geräte und Akkus eindringen. Korrodierende oder leitfähige Flüssigkeiten, wie Salzwasser, bestimmte Chemikalien und Bleichmittel oder Produkte, die Bleichmittel enthalten, können einen Kurzschluss verursachen.

BESTIMMUNGSGEMÄSSE VERWENDUNG

Dieser innovative Laser ist für einen breiten professionellen Anwendungsbereich ausgelegt, wie z. B.:

- Ausrichten von Fliesen, Marmorplatten, Schränken, Bordüren, Formteilen und Besätzen
- Markieren der Grundlinien für den Einbau von Türen, Fenstern, Schienen, Treppen, Zäunen, Toren, Veranden und Pergolen.
- Für die Bestimmung und Prüfung von horizontalen und vertikalen Linien.
- Nivellieren von abgehängten Decken und Rohrleitungen, Fensteraufteilung und Rohrausrichtung, Nivellieren von Umfassungswänden für Elektroinstallationen

Dieses Gerät darf nur wie angegeben bestimmungsgemäß verwendet werden.

ONE-KEY™

Um mehr über die ONE-KEY Funktionalität dieses Werkzeugs zu erfahren, lesen Sie die beiliegende Schnellstartanleitung oder besuchen Sie uns im Internet unter www.milwaukeeool.com/one-key

key. Sie können die ONE-KEY App über den App Store oder Google Play auf Ihr Smartphone herunterladen.

Kommt es zu elektrostaten Entladungen, wird die Bluetooth-Verbindung unterbrochen. Stellen Sie in diesem Fall die Verbindung manuell wieder her.

HINWEISE FÜR LI-ION-akkus

Gebrauch von Li-Ion-Akkus

Längere Zeit nicht benutzte Akkus vor Gebrauch nachladen.

Eine Temperatur über 50°C vermindert die Leistung des Akkus. Längere Erwärmung durch Sonne oder Heizung vermeiden.

Die Anschlusskontakte an Ladegerät und Akku sauber halten.

Für eine optimale Lebensdauer müssen nach dem Gebrauch die Akkus voll geladen werden.

Für eine möglichst lange Lebensdauer sollten die Akkus nach dem Aufladen aus dem Ladegerät entfernt werden.

Bei Lagerung des Akkus länger als 30 Tage: Akku an einem trockenen Ort bei einer Temperatur unter 27 °C lagern.

Akku bei ca. 30%-50% des Ladezustandes lagern.

Akku alle 6 Monate erneut aufladen.

Akküberlastschutz bei Li-Ion-Akkus

Unter extremen Bedingungen kann die Temperatur des Wechselakkus zu hoch werden. In diesem Fall beginnt die Batterieanzeige zu blinken, bis der Wechselakku abgekühlt ist. Wenn die Anzeige nicht mehr blinkt, ist das Gerät erneut betriebsbereit.

Transport von Li-Ion-Akkus

Lithium-Ionen-Akkus fallen unter die gesetzlichen Bestimmungen zum Gefahrguttransport.

Der Transport dieser Akkus muss unter Einhaltung der lokalen, nationalen und internationalen Vorschriften und Bestimmungen erfolgen.

- Verbraucher dürfen diese Akkus ohne Weiteres auf der Straße transportieren.
- Der kommerzielle Transport von Lithium-Ionen-Akkus durch Speditionsunternehmen unterliegt den Bestimmungen des Gefahrguttransports. Die Versandvorbereitungen und der Transport dürfen ausschließlich von entsprechend geschulten Personen durchgeführt werden. Der gesamte Prozess muss fachmännisch begleitet werden.

Folgende Punkte sind beim Transport von Akkus zu beachten:

- Stellen Sie sicher, dass die Kontakte geschützt und isoliert sind, um Kurzschlüsse zu vermeiden.
- Achten Sie darauf, dass der Akkupack innerhalb der Verpackung nicht verrutschen kann.
- Beschädigte oder auslaufende Akkus dürfen nicht transportiert werden.

Wenden Sie sich für weitere Hinweise an Ihr Speditionsunternehmen.

FUNKTIONSBESCHREIBUNG

- 1 Taste AN/AUS
- 2 LED-Anzeige Nivellierung
- 3 Nivellierung
- 4 LED-Anzeige Erschütterungsalarm
- 5 Erschütterungsalarm
- 6 ONE-KEY™-Anzeige
- 7 Untere 5/8"-Stativhalterung
- 8 Oberer Schaumstoffschutzbügel
- 9 XY-Markierungen auf dem Laser
- 10 Ausblenden
- 11 Fenster Laserstrahl
- 12 Schaumstoffschutzbügel
- 13 M18-Akku

14 ONE-KEY™-Knopfzellenfach

BETRIEBSARTEN

Der Laser kann in 3 verschiedenen Betriebsarten verwendet werden:



1. Selbstnivelliermodus (Standardeinstellung):

Das Gerät projiziert den Laserstrahl unabhängig von seiner Position exakt horizontal oder vertikal. Die Neigung des Geräts darf in dieser Betriebsart bis zu 10° von der horizontalen oder vertikalen Ausrichtung abweichen.

2. Vollständiger manueller Modus (Taste drücken):

Das Gerät kann nach Belieben geneigt werden. Der Laserstrahl wird in einem entsprechenden Winkel projiziert.

LED FUNKTIONSBESCHREIBUNG

LED	Betriebsart	Funktion
	Grünes Blinken	Laser wird nivelliert
Nivellierung	Grünes Dauerleuchten	Laser ist nivelliert
	Rotes Blinken	Erschütterungsalarm, Nivellierfehler, falsche Ausrichtung
	Rotes Dauerleuchten	Vollständiger Handbetrieb
	Schnelles weißes Blinken	Erschütterungsalarm wird initialisiert
Erschütterungsalarm	Weißes Blinken und rotes Blinken der LED-Anzeige	Erschütterungsalarm
	Weißes Dauerleuchten	Erschütterungsalarm ist betriebsbereit
	Blaues Dauerleuchten	ONE-KEY™ aktiv
	Blaues Blinken	ONE-KEY™ kommuniziert
	Rotes Blinken	Gerät ist verriegelt

REINIGUNG

Das Objektiv und das Gehäuse des Lasers mit einem weichen, sauberen Tuch reinigen. Keine Lösungsmittel verwenden.

Auch wenn der Laser bis zu einem gewissen Grad staub- und schmutzbeständig ist, sollte er nicht längerfristig an einem staubigen Ort aufbewahrt werden, da andernfalls innenliegende bewegliche Teile beschädigt werden können.

Sollte der Laser nass werden, ist es vor dem Einsetzen in den Tragekoffer zu trocknen, damit keine Rostschäden entstehen.

FEHLERSUCHE

Nivellierfehler

Die LED der Nivellieranzeige blinkt rot und der Alarm ertönt. Sicherstellen, dass der Laser auf einer ebenen Fläche steht. Sicherstellen, dass der Laser vertikal ausgerichtet ist. Die Taste für den Nivelliermodus drücken. Den Laser aus- und wieder einschalten. Wenn dies nicht gelingt, den Laser an ein autorisiertes MILWAUKEE-Kundendienstzentrum senden.

Erschütterungsalarm zu empfindlich

Sicherstellen, dass der Laser auf einer ebenen, stabilen Fläche steht. Versuchen Sie, mit einem gekoppelten Detektor eine weniger empfindliche Einstellung zu wählen. Wenn dies nicht gelingt, den Laser an ein autorisiertes MILWAUKEE-Kundendienstzentrum senden.

ONE-KEY™-Sperre

Der Laser schaltet sich kurz ein, schaltet aber nach ca. 15 Sekunden wieder ab. Die ONE-KEY™-LED blinkt rot. Dies ist ein Zeichen dafür, dass der Laser gesperrt ist. Verwenden Sie die ONE-KEY™-App, um das Gerät zu verbinden und zu entsperren.

HINWEIS: Wenn alle empfohlenen Maßnahmen zur Fehlerbehebung fehlschlagen, schalten Sie den Laser mit dem Hauptschalter aus. Den Akku entfernen und wieder einlegen, um das Gerät neu zu starten. Wenn das Problem weiterhin besteht, den Laser an ein autorisiertes MILWAUKEE-Kundendienstzentrum senden.

GENAUIGKEIT ÜBERPRÜFEN

Kontrollieren Sie die Genauigkeit eines neuen Lasers unmittelbar nach dem Auspacken und bevor Sie ihn auf der Baustelle verwenden.

Ausführlichere Informationen finden Sie im Bildteil.

Sollte die Genauigkeit von den angegebenen Produktdaten abweichen, wenden Sie sich an ein MILWAUKEE-Kundendienstzentrum. Andernfalls kann es sein, dass Ihr Gewährleistungsanspruch erlischt.

Faktoren, die die Genauigkeit beeinflussen

Änderungen der Umgebungstemperatur können die Genauigkeit des Lasers beeinflussen. Um genaue und wiederholbare Ergebnisse zu erzielen, sollten die beschriebenen Verfahren durchgeführt werden, wenn der Laser nicht am Boden steht und in der Mitte des Arbeitsbereichs platziert ist.

Montieren Sie den Laser auf dem Stativ und überprüfen Sie die Nivellierung des Stativs.

Der unsachgemäße Umgang mit dem Laser, beispielsweise heftige Stöße durch Herunterfallen, kann die Messgenauigkeit beeinträchtigen. Es wird deshalb empfohlen, die Genauigkeit nach dem Herunterfallen bzw. vor wichtigen Messungen zu überprüfen.

HINWEIS: Extreme Temperaturen beeinträchtigen die Genauigkeit des Lasers.





WARTUNG

Dieser Laser muss nach einem Zeitraum von 12 Monaten kalibriert werden.

Nur Milwaukee Zubehör und Milwaukee Ersatzteile verwenden. Bauteile, deren Austausch nicht beschrieben wurde, bei einer Milwaukee Kundendienststelle auswechseln lassen (Broschüre Garantie/Kundendienstadressen beachten).

Bei Bedarf kann eine Explosionszeichnung des Gerätes unter Angabe der Maschinen Type und der sechsstelligen Nummer auf dem Leistungsschild bei Ihrer Kundendienststelle oder direkt bei Techtronic Industries GmbH, Max-Eyth-Straße 10, 71364 Winnenden, Germany angefordert werden.

SYMBOLE

	Bitte lesen Sie die Gebrauchsanweisung vor Inbetriebnahme sorgfältig durch.
	ACHTUNG! WARNUNG! GEFAHR!
	Vor allen Arbeiten an der Maschine den Wechselakku herausnehmen
	Zubehör - Im Lieferumfang nicht enthalten, empfohlene Ergänzung aus dem Zubehörprogramm.
	Knopfzellenbatterie nicht verschlucken!



Altbatterien, Elektro- und Elektronik-Altgeräte dürfen nicht zusammen mit dem Hausmüll entsorgt werden. Altbatterien, Elektro- und Elektronik-Altgeräte sind getrennt zu sammeln und zu entsorgen.

Entfernen Sie Altbatterien, Altkumulatoren und Leuchtmittel vor dem Entsorgen aus den Geräten. Erkundigen Sie sich bei den örtlichen Behörden oder bei Ihrem Fachhändler nach Recyclinghöfen und Sammelstellen.

Je nach den örtlichen Bestimmungen können Einzelhändler verpflichtet sein, Altbatterien, Elektro- und Elektronik-Altgeräte kostenlos zurückzunehmen.

Tragen Sie durch Wiederverwendung und Recycling Ihrer Altbatterien, Elektro- und Elektronik-Altgeräte dazu bei, den Bedarf an Rohmaterialien zu verringern.

Altbatterien (vor allem Lithium-Ionen-Batterien), Elektro- und Elektronik-Altgeräte enthalten wertvolle, wiederverwertbare Materialien, die bei nicht umweltgerechter Entsorgung negative Auswirkungen auf die Umwelt und Ihre Gesundheit haben können.

Löschen Sie vor der Entsorgung möglicherweise auf Ihrem Altgerät vorhandene personenbezogene Daten.

	Spannung
	Gleichstrom
	Europäisches Konformitätszeichen
	Britisches Konformitätszeichen
	Ukrainisches Konformitätszeichen
	EurAsian Konformitätszeichen.

DONNÉES TECHNIQUES	M18 RLOH600
Type	Laser rotatif
Numéro de production	4975 28 01 XXXXXX MJJJJ
Classe de laser	2
Plage d'autonivellement	10° sur l'axe X ou l'axe Y, ou ±5° dans une direction donnée
Durée d'autonivellement	≤ 12 secondes
Temps de démarrage à 8°	≤ 35 secondes
Technologie de l'accu	Li-Ion
Tension CC	18 V
Indice de protection (étanchéité à l'eau et à la poussière)	IP66 (à l'exception de l'accumulateur au lithium-ion et du compartiment de l'accumulateur)
Essai de chute	1,5 m
Hauteur max.	2 000 m
Humidité relative de l'air max.	80 %
Degré de pollution selon norme CEI 61010-1	2 (il ne se forme que des dépôts non conducteurs, bien que l'on puisse parfois s'attendre à une brève conductivité due à la condensation)
Fonctions	Ligne du plan de rotation
Projections	Ligne rouge à 360°
Diode	1
Type de diode	5 mW
Modèle de sortie de lignes laser	Ligne de niveau horizontale
Durée de fonctionnement	40 heures avec un accu de 2,0 Ah
Montage du trépied	5/8"
Détecteur approprié	Milwaukee RD600
Ligne laser	Largeur < 8,75 mm à 15 m Longueur d'onde : 620-690 nm Puissance max. : PAVG 3,3 mW Précision du plan horizontal : ±2,4 mm @ 30 m Déviation du faisceau laser : < 1,5 mrad Durée d'impulsion $T_p \geq 1,5$ ms Vitesse de rotation : 600 min ⁻¹ Couleur : rouge Plage de travail (avec détecteur) : jusqu'à 600 m (diamètre)
Température de fonctionnement recommandée	-20°C – +50°C
Température de stockage	-20°C – +60°C
Types d'accu recommandés	M18B... ; M18HB
Dimensions	305 mm x 255 mm x 255 mm
Poids suivant procédure EPTA 01/2014	3,83 kg ... 4,89 kg (2,0 Ah ... 12,0 Ah)

CONSIGNES DE SÉCURITÉ IMPORTANTES



ATTENTION ! AVERTISSEMENT ! DANGER !

N'utilisez pas ce produit avant d'avoir lu les consignes de sécurité et le manuel de l'utilisateur chargés.

Classement laser

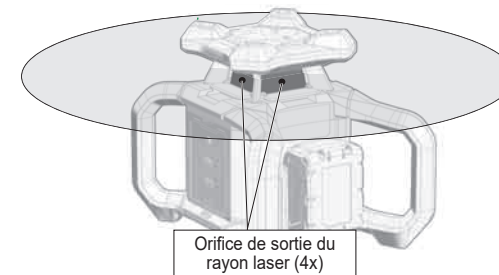

AVERTISSEMENT :

Ce produit fait partie de la classe laser 2 au sens de la norme EN 60825-1:2014+A11:2021.



APPAREIL LASER POUR CONSOMMATEURS FINAUX
EN 50689:2021

Avertissement :

Ne dirigez pas le rayon laser directement dans les yeux. Le rayon laser peut provoquer de graves lésions oculaires et/ou la cécité.

Ne regardez pas directement dans le rayon laser et ne le pointez pas inutilement vers d'autres personnes.

Attention ! Pour certaines applications, le dispositif à émission laser peut se trouver derrière vous. Dans ce cas, tournez-vous avec précaution.

Avertissement:

N'utilisez pas le laser à proximité d'enfants et ne permettez pas à des enfants de faire fonctionner le laser.

Attention ! Des surfaces réfléchissantes pourraient réfléchir le rayon laser sur l'opérateur ou sur des autres personnes.

Avertissement : L'utilisation d'éléments de contrôle, de sélections ou l'exécution de procédures différentes de celles établies par le guide pourra comporter une dangereuse exposition aux rayons.

Si le laser est déplacé d'un environnement très froid à un environnement chaud (ou inversement), attendez qu'il est atteint la température ambiante avant de l'utiliser.

Ne stockez pas le laser à l'extérieur et protégez-le des chocs, des vibrations permanentes et des températures extrêmes.

Protéger le dispositif de mesure laser contre les poussières, les liquides et la haute humidité de l'air. Les facteurs susdits pourraient endommager gravement les composants internes ou influencer négativement sa précision.

Si le rayon laser vous atteint, fermez les yeux et détournez immédiatement la tête.

Veillez à positionner le rayon laser de manière à ce qu'il n'éblouisse personne.

Ne regardez pas dans le rayon laser avec des appareils de grossissement optique, tels que des jumelles ou des télescopes. En effet, cela augmente le risque de lésions oculaires graves.

Veillez noter que les lunettes laser sont conçues pour vous aider à voir les lignes laser, mais ne protègent pas vos yeux du rayonnement laser.

Les panneaux d'avertissement sur l'appareil laser ne doivent pas être enlevés ou rendus illisibles.

Ne démontez pas le laser. Le rayonnement laser peut causer des blessures oculaires graves.

Ne pas utiliser des détergents agressifs ou des solvants. Nettoyer uniquement avec un chiffon propre et doux.

Protégez le laser contre les chocs et les chutes violentes. Après une chute ou un fort impact mécanique, vérifiez la précision de l'appareil avant de l'utiliser.

Les réparations éventuellement nécessaires sur le dispositif au laser sont à effectuer exclusivement par du personnel spécialisé autorisé !

N'utilisez pas le produit dans des zones à risque d'explosion ou dans des environnements agros-sifs.

Protégez la batterie contre la pluie. N'utilisez pas la batterie dans des endroits humides.

Lors de travaux au-dessus de la tête, sécuriser le laser avec une sangle de retenue amortissant les chocs de MILWAUKEE.

Avant tous travaux sur l'appareil retirer l'accu interchangeable.

Ne pas jeter les accus interchangeables usés au feu ou avec les déchets ménagers. Milwaukee offre un système d'évacuation écologique des accus usés.

Ne charger les accus interchangeables du système M18 qu'avec le chargeur d'accu du système M18. Ne pas charger des accus d'autres systèmes.

En cas de conditions ou températures extrêmes, du liquide caustique peut s'échapper d'un accu endommagé. En cas de contact avec le liquide caustique de la batterie, laver immédiatement avec de l'eau et du savon. En cas de contact avec les yeux, rincer soigneusement avec de l'eau et consulter immédiatement un médecin.

AVERTISSEMENT ! Ce dispositif contient une batterie bouton au lithium. Une batterie neuve ou déjà utilisée peut causer de graves brûlures internes et provoquer la mort en moins de 2 heures en cas d'ingestion ou si elle pénètre à l'intérieur du corps. Toujours fermer d'une manière sûre le couvercle du logement de la batterie.

En cas de couvercle défectueux, désactiver le dispositif, enlever la batterie et la garder hors de la portée des enfants. Si l'on soupçonne que des batteries ont été ingérées ou que des batteries ont pénétrées dans le corps, consulter un médecin immédiatement.

Avertissement! Pour réduire le risque d'incendie, de blessures corporelles et de dommages causés par un court-circuit, ne jamais immerger l'outil, le bloc-piles ou le chargeur dans un liquide ou laisser couler un fluide à l'intérieur de celui-ci. Les fluides corrosifs ou conducteurs, tels que l'eau de mer, certains produits chimiques industriels, les produits de blanchiment ou de blanchiment, etc., peuvent provoquer un court-circuit.

UTILISATION CONFORME AUX PRESCRIPTIONS

Ce laser innovant est conçu pour un large éventail d'applications professionnelles, dont :

- L'alignement des carreaux, des plaques de marbre, des armoires, des bordures, des mouleurs et des garnitures.
- Le marquage des lignes de base pour l'installation de portes, fenêtres, rails, escaliers, clôtures, portails, vérandas et pergolas.
- Il est conçu pour déterminer et contrôler les lignes horizontales et verticales.
- Nivellement des plafonds suspendus et des tuyaux, cloisonnement des fenêtres et alignement des tuyaux, nivellement des murs extérieurs pour les installations électriques

Ne pas utiliser ce produit de manière non conforme à l'utilisation normale.

ONE-KEY™

Pour tout renseignement complémentaire sur la fonction ONE-KEY de cet appareil, lire les instructions rapides annexées ou consulter notre page Internet www.milwaukeeetool.com/one-key. L'application ONE-KEY peut être téléchargée à partir de l'App Store ou de Google Play sur votre smartphone.

En cas de décharges électrostatiques, la connexion Bluetooth est interrompue. Dans ce cas, rétablissez la connexion manuellement.

REMARQUE CONCERNANT LES ACCUS LI-ION

Utilisation d'accus Li-Ion

Recharger les accus avant utilisation après une longue période de non utilisation. Une température supérieure à 50°C amoindrit la capacité des accus. Éviter les expositions prolongées au soleil ou au chauffage.

Tenir propres les contacts des accus et des chargeurs.

Pour une durée de vie optimale, les accus doivent être chargés à fond après l'utilisation.

Pour une plus longue durée de vie, enlevez les accus du chargeur quand celles-ci sont chargées.

En cas d'entreposage de la batterie pour plus de 30 jours : Stockez l'accu dans un endroit sec où la température est inférieure à 27 °C. Entrez la batterie avec une charge d'environ 30% - 50%. Rechargez la batterie tous les 6 mois.

Protection des accus Li-Ion

Dans des conditions extrêmes, la température des accus interchangeable peut devenir trop élevée. Dans ce cas, l'indicateur de batterie commence à clignoter jusqu'à ce que les accus interchangeable soient refroidies. Lorsque l'affichage arrête de clignoter, l'appareil est de nouveau prêt à l'emploi.

Transport des accus Li-Ion

Les batteries lithium-ion sont soumises aux dispositions législatives concernant le transport de produits dangereux.

Le transport de ces batteries devra s'effectuer dans le respect des dispositions et des normes locales, nationales et internationales.

- Les utilisateurs peuvent transporter ces batteries sans restrictions.
- Le transport commercial de batteries lithium-ion est réglé par les dispositions concernant le transport de produits dangereux. La préparation au transport et le transport devront être effectués uniquement par du personnel formé de façon adéquate. Tout le procédé devra être géré d'une manière professionnelle.

Durant le transport de batteries il faut respecter les consignes suivantes :

- S'assurer que les contacts soient protégés et isolés en vue d'éviter des courts-circuits.
- S'assurer que le groupe de batteries ne puisse pas se déplacer à l'intérieur de son emballage.
- Des batteries endommagées ou des batteries perdant du liquide ne devront pas être transportées.

Pour tout renseignement complémentaire veuillez vous adresser à votre transporteur professionnel.

DESSCRIPTIF DE FONCTIONNEMENT

- 1 Touche MARCHE/ARRÊT
- 2 Indicateur LED de nivellement
- 3 Nivellement
- 4 Indicateur LED d'alarme de vibrations
- 5 Alarme de vibrations
- 6 Affichage ONE-KEY™
- 7 Support de trépied inférieur 5/8"
- 8 Butoir de protection supérieur en mousse
- 9 Repères XY sur le laser
- 10 Masquer
- 11 Fenêtre du faisceau laser
- 12 Poignées de protection en mousse
- 13 Accu M18
- 14 Compartiment pour pile bouton ONE-KEY™

MODES

Le laser peut être utilisé dans 3 modes de fonctionnement différents :



1. Mode d'autonivellement (réglage par défaut) :

L'appareil projette le faisceau laser exactement à l'horizontale ou à la verticale, indépendamment de sa position. Dans ce mode de fonctionnement, l'inclinaison de l'appareil peut varier de 10° par rapport à l'axe horizontale ou verticale.

2. Mode manuel complet (appuyer sur la touche

L'appareil peut être incliné à volonté. Le faisceau laser est projeté à un angle approprié.

DESCRIPTION DE LA FONCTION DES LED

LED	Mode de fonctionnement	Fonction
	Clignotement vert	Le laser se met à niveau
Nivellement	Vert permanent	Le laser est mis à niveau
	Clignotement rouge	Alarme de vibrations, erreur de nivellement, mauvaise orientation
	Rouge permanent	Mode manuel complet
	Clignotement blanc rapide	L'alarme de vibrations est initialisée
Alarme de vibrations	Clignotement blanc et clignotement rouge de l'indicateur LED	Alarme de vibrations
	Blanc permanent	L'alarme de vibrations est opérationnelle
	Bleu permanent	Application ONE-KEY™ active
	Clignotement bleu	L'application ONE-KEY™ est en train de communiquer
	Clignotement rouge	L'appareil est verrouillé

NETTOYAGE

Nettoyez la lentille et le boîtier du laser avec un chiffon doux et propre. N'utilisez pas de solvants.

Même si le laser résiste dans une certaine mesure à la poussière et à la saleté, il convient de ne pas le stocker dans un endroit poussiéreux pendant une longue période, car cela pourrait endommager les pièces mobiles internes.

Si le laser est mouillé, séchez-le avant de le mettre dans la mallette de transport afin d'éviter tout dégât occasionné par la rouille.

RECHERCHE DES ANOMALIES

Erreur de nivellement

La LED de l'indicateur de nivellement clignote en rouge et l'alarme retentit. S'assurer que le laser repose sur une surface plane. S'assurer que le laser est orienté à la verticale. Appuyer sur la touche du mode Nivellement. Arrêter et remettre en route le laser. Si cela ne résout pas le problème, envoyer le laser à un centre de services MILWAUKEE agréé.

Alarme de vibrations trop sensible

S'assurer que le laser repose sur une surface stable et plane. Essayer de choisir un réglage moins sensible avec un détecteur couplé. Si cela ne résout pas le problème, envoyer le laser à un centre de services MILWAUKEE agréé.

Verrouillage ONE-KEY™

Le laser s'allume brièvement, mais s'éteint à nouveau après env. 15 secondes. La LED ONE-KEY™ clignote en rouge. Ceci est un signe que le laser est verrouillé. Utiliser l'application ONE-KEY™ pour connecter et déverrouiller l'appareil.

REMARQUE : Si toutes les mesures de dépannage recommandées échouent, éteindre le laser en appuyant sur l'interrupteur principal. Retirer et réinstaller l'accu pour redémarrer l'appareil. Si le problème persiste, envoyer le laser à un centre de services MILWAUKEE agréé.

VÉRIFIER LA PRÉCISION

Contrôler la précision de tout nouveau laser immédiatement après l'avoir déballé et avant de l'utiliser sur le chantier.

Des informations plus détaillées sont disponibles dans la section des illustrations.

Si la précision diffère des données du produit spécifiées, contactez un centre de services MILWAUKEE. Dans le cas contraire, votre garantie risque d'être annulée.

Facteurs influant sur la précision

Les changements de température ambiante peuvent avoir une influence sur la précision du laser. Pour obtenir des résultats précis et répétables, les procédures décrites doivent être effectuées lorsque le laser n'est pas au sol et qu'il est placé au centre de la zone de travail.

Monter le laser sur le trépied et vérifier le nivellement du trépied.

Une mauvaise manipulation du laser, par exemple un choc violent dû à une chute, peut affecter la précision des mesures. Par conséquent, il est recommandé de vérifier la précision après une chute ou avant des mesures importantes.

REMARQUE : Les températures extrêmes nuisent à la précision du laser.











ENTRETIEN



Ce laser nécessite un étalonnage après une période de 12 mois.

Utiliser uniquement les accessoires Milwaukee et les pièces détachées Milwaukee. Faire remplacer les composants dont le remplacement n'a pas été décrit, par un des centres de service après-vente Milwaukee (observer la brochure avec les adresses de garantie et de service après-vente).

En cas de besoin il est possible de demander un dessin éclaté du dispositif en indiquant le modèle de la machine et le numéro de six chiffres imprimé sur la plaquette de puissance et en s'adressant au centre d'assistance technique ou directement à Techtronic Industries GmbH, Max-Eyth-Straße 10, 71364 Winnenden, Germany.

SYMBOLES

	Lire avec soin le mode d'emploi avant la mise en service
	ATTENTION ! AVERTISSEMENT ! DANGER !
	Avant tous travaux sur la machine retirer l'accu interchangeable.
	Accessoires - Ces pièces ne font pas partie de la livraison, complètement recommandé de la gamme d'accessoires.
	Ne pas ingérer des batteries bouton.
	Les déchets de piles et les déchets d'équipements électriques et électroniques (déchets d'équipements électriques et électroniques) ne sont pas à éliminer dans les déchets ménagers. Les déchets de piles et les déchets d'équipements électriques et électroniques doivent être collectés et éliminer séparément. Retirez les déchets de piles, les déchets d'accumulateurs et les ampoules des appareils avant de les jeter. S'adresser aux autorités locales ou au détaillant spécialisé en vue de connaître l'emplacement des centres de recyclage et des points de collecte. Selon les réglementations locales, les détaillants peuvent être tenus de reprendre gratuitement les déchets de piles et les déchets d'équipements électriques et électroniques. Contribuez à réduire la demande de matières premières en réutilisant et en recyclant vos déchets de piles et d'équipements électriques et électroniques. Les déchets de piles (surtout les piles au lithium-ion) et les déchets d'équipements électriques et électroniques comportent des matériaux précieux et recyclables qui peuvent avoir des impacts négatifs sur l'environnement et sur votre santé s'ils ne sont pas éliminés de manière écologique. Avant de mettre au rebut votre ancien appareil, supprimez les données personnelles qui pourraient s'y trouver.
	FR Cet appareil et sa batterie se recycle
	À DÉPOSER EN MAGASIN
	À DÉPOSER EN DÉCHÈTERIE
	Points de collecte sur www.quefairedemesdechets.fr
	Voltage
	Courant continu

	Marque de conformité européenne
	Marque de conformité britannique
	Marque de conformité ukrainienne
	Marque de qualité EurAsian

DATI TECNICI	M18 RLOH600
Modello	Laser rotante
Numero di serie	4975 28 01 XXXXXX MJJJJ
Laser classe	2
Range di autolivellamento	10° sull'asse X o Y oppure ±5° in una determinata direzione
Tempo di autolivellamento	≤ 10secondi
Tempo di avvio a 8°	≤ 35 secondi
Tecnologia batterie	Li-Ion
Tensione CC	18 V
Classe di protezione (impermeabile all'acqua e alla polvere)	IP66 (ad eccezione della batteria agli ioni di litio e del vano batteria)
Test di caduta	1,5 m
Altitudine max.	2000 m
Umidità relativa max.	80 %
Grado di contaminazione secondo la norma IEC 61010-1	2 (si verificano solo depositi non conduttivi, anche se è prevedibile un'occasionalità)
	conduttività di breve durata dovuta alla condensa)
Funzioni	Linea del piano di rotazione
Proiezioni	360° linea rossa
Diodi	1
Tipo di diodo	5 mW
Schema di uscita delle linee laser	Linea di livello orizzontale
Tempo di funzionamento	40 ore. con batteria da 2,0 Ah
Filettatura del treppiede	5/8"
Rivelatore idoneo	Milwaukee RD600
Linea laser	larghezza < 8,75 mm a 15 m Lunghezza d'onda: 620-690 nm Potenza max.: PAVG ≤ 1 mW Precisione sul piano orizzontale: ±2,4 mm @ 30 m Deviazione del raggio laser: < 1,5 mrad Durata dell'impulso Tp ≥ 1,5 ms Velocità di rotazione: 600 min ⁻¹ Colore: rossa Campo di lavoro (con rilevatore): fino a 600 m (diametro)
Temperatura d'esercizio raccomandata	-20°C – +50°C
Temperatura di immagazzinaggio	-20°C – +60°C
Tipi di batteria consigliati	M18B...; M18HB
Dimensioni	305 mm x 255 mm x 255 mm
Peso secondo procedura EPTA 01/2014	3,83 kg ... 4,89 kg (2,0 Ah ... 12,0 Ah)

IMPORTANTI ISTRUZIONI DI SICUREZZA



ATTENZIONE! AVVERTENZA! PERICOLO!

Non usare il prodotto prima di avere studiato le Istruzioni di sicurezza e il Manuale d'uso.

Classifica laser

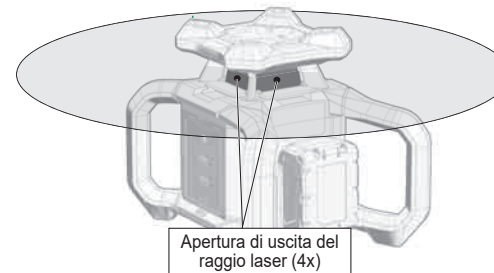

AVVERTENZA:

Si tratta di un prodotto laser di classe 2 conforme a EN 60825-1:2014+A11:2021.



DISPOSITIVO LASER PER UTENTI FINALI
EN 50689:2021

Avvertenza:

Non esporre gli occhi direttamente al raggio laser. Il raggio laser può causare gravi danni agli occhi e/o cecità.

Non guardare direttamente nel raggio laser e non puntare il raggio verso altre persone senza che ciò sia necessario.

Attenzione! In alcune applicazioni, il dispositivo di emissione laser può trovarsi dietro l'utilizzatore. In questo caso voltarsi con cautela.

Avvertenza:

Non azionare il laser intorno a bambini o permettere a bambini di azionare the laser.

Attenzione! Superfici riflettenti potrebbero fare riflettere il raggio laser sull'operatore o su altre persone.

Avvertenza: L'uso di elementi di controllo, di impostazioni oppure l'esecuzione di procedimenti diversi da quelli stabiliti nel manuale può comportare una pericolosa esposizione ai raggi.

Se il laser viene spostato da un ambiente molto freddo a uno caldo (o viceversa), deve raggiungere la temperatura ambiente prima dell'uso.

Non conservare il laser all'aperto e proteggerlo da urti, vibrazioni prolungate e temperature estreme.

Proteggere il dispositivo di misura a laser da polveri, liquidi ed elevata umidità dell'aria. I suddetti fattori potrebbero danneggiare gravemente i componenti interni o influenzare negativamente la precisione.

Se il raggio laser dovesse colpire l'occhio, chiudere gli occhi e allontanare immediatamente la testa dal raggio ruotandola.

Fare attenzione a posizionare il raggio laser in modo che l'utilizzatore o altre persone non ne siano abbagliati.

Non guardare nel raggio laser con ingranditori ottici, come binocoli o telescopi. Altrimenti aumenterebbe il rischio di gravi danni agli occhi.

Si prega di tenere presente che gli occhiali laser servono per aiutare a vedere le linee laser, ma non proteggono gli occhi dalle radiazioni laser.

I segnali di avvertimento sul dispositivo laser non devono essere rimossi o resi illeggibili.

Non smontare il laser. Le radiazioni laser possono causare gravi lesioni agli occhi.

Non usare detergenti aggressivi o solventi. Pulire soltanto con un panno pulito, morbido.

Proteggere il laser da urti violenti e cadute. Dopo una caduta o un forte impatto meccanico, controllare la precisione del dispositivo prima dell'uso.

Le riparazioni eventualmente necessarie sul dispositivo a laser devono essere eseguite esclusivamente da personale specializzato autorizzato!

Non azionare il prodotto in aree a rischio di esplosione o in ambienti aggressivi.

Non esporre la batteria alla pioggia. Non utilizzare la batteria in ambienti umidi o bagnati.

Quando si lavora sopra l'altezza della testa, fissare il laser con una cinghia anticaduta ammortizzatrice MILWAUKEE.

Prima di iniziare togliere la batteria dalla apparecchiatura.

Non gettare le batterie esaurite sul fuoco o nella spazzatura di casa. La Milwaukee offre infatti un servizio di recupero batterie usate.

Le batterie del System M18 sono ricaricabili esclusivamente con i caricatori del System M18. Le batterie di altri sistemi non possono essere ricaricate.

Nel caso di batterie danneggiate da un carico eccessivo o da temperature alte, l'acido di queste potrebbe fuoriuscire. In caso di contatto con l'acido delle batterie lavarsi immediatamente con acqua e sapone. In caso di contatto con gli occhi risciacquare immediatamente con acqua per almeno 10 minuti e contattare subito un medico.

AVVERTENZA! Questo dispositivo contiene una batteria a bottone al litio.

Una batteria nuova o usata può causare gravi ustioni interne e indurre la morte in meno di 2 ore se viene ingerita o se entra all'interno del corpo. Chiudere sempre in sicurezza il coperchio del vano batteria.

Se non chiude in sicurezza, spegnere il dispositivo, rimuovere la batteria e conservarla fuori dalla portata dei bambini.

Se si ha il sospetto che possano essere state ingerite delle batterie o che queste possano essere entrate nel corpo, consultare immediatamente un medico.

Attenzione! Per ridurre il rischio d'incendio, di lesioni o di danni al prodotto causati da corto circuito, non immergere mai l'utensile, la batteria ricaricabile o il carica batterie in un liquido e non lasciare mai penetrare alcun liquido all'interno dei dispositivi e delle batterie. I fluidi corrosivi o conduttori come acqua salata, alcuni agenti chimici, agenti candeggianti o prodotti contenenti agenti candeggianti potrebbero provocare un corto circuito.

UTILIZZO CONFORME

Questo innovativo laser è stato progettato per una vasta gamma di applicazioni professionali, come ad esempio:

- allineamento di piastrelle, lastre di marmo, armadi, bordi, modanature e guarnizioni
- marcatura delle linee di base per l'installazione di porte, finestre, binari, scale, recinzioni, cancelli, verande e pergolati.
- determinazione e verifica di linee orizzontali e verticali.
- Livellamento di controsoffitti e tubazioni, tramezzatura delle finestre e allineamento delle tubazioni, livellamento delle pareti perimetrali per impianti elettrici

Non utilizzare questo prodotto in nessun modo diverso da quello indicato per l'uso normale.

ONE-KEY™

Per sapere di più sulla funzione ONE-KEY di questo apparecchio, leggere le istruzioni rapide allegate o consultare la nostra pagina internet www.milwaukeetool.com/one-key. La ONE-KEY App può essere scaricata dall'App Store o da Google Play sul vostro smartphone.

Se si verificano scariche elettrostatiche, la connessione Bluetooth viene interrotta. In questo caso, ristabilire manualmente la connessione.

NOTE PER BATTERIE AGLI IONI DI LITIO

Uso di batterie agli ioni di litio

Batterie non utilizzate per molto tempo devono essere ricaricate prima dell'uso.

A temperature superiori ai 50°C, la potenza della batteria si riduce. Evitare il riscaldamento prolungato dal sole o il riscaldamento.

Evitare di esporre l'accumulatore a surriscaldamento prolungato, dovuto ad esempio ai raggi del sole o ad un impianto di riscaldamento.

Per una ottimale vita utile è necessario ricaricare completamente le batterie dopo l'uso.

Per una più lunga durata, rimuovere le batterie dal caricabatterie quando saranno cariche.

In caso di immagazzinaggio della batteria per più di 30 giorni: Conservare la batteria in un luogo asciutto e a una temperatura inferiore ai 27°C.

Immagazzinare la batteria con carica di circa il 30% - 50%. Ricaricare la batteria ogni 6 mesi.

Protezione contro il sovraccarico di batterie agli ioni di litio

In condizioni estreme, la temperatura della batteria può diventare troppo alta. In questo caso, l'indicatore della batteria inizia a lampeggiare finché la batteria non si è raffreddata. Quando il display smette di lampeggiare, l'apparecchio è di nuovo pronto per l'uso.

Trasporto di batterie agli ioni di litio

Le batterie agli ioni di litio sono soggette alle disposizioni di legge sul trasporto di merce pericolosa.

Il trasporto di queste batterie deve avvenire rispettando le disposizioni e norme locali, nazionali ed internazionali.

- Gli utilizzatori possono trasportare queste batterie su strada senza alcuna restrizione.
- Il trasporto commerciale di batterie agli ioni di litio è regolato dalle disposizioni sul trasporto di merce pericolosa. Le preparazioni al trasporto ed il trasporto stesso devono essere svolti esclusivamente da persone idoneamente istruite. Tutto il processo deve essere gestito in maniera professionale.

Durante il trasporto di batterie occorre tenere conto di quanto segue:

- Assicurarsi che i contatti siano protetti ed isolati per evitare corto circuiti.
- Accertarsi che il gruppo di batterie non possa spostarsi all'interno dell'imballaggio.
- Batterie danneggiate o batterie che perdono liquido non devono essere trasportate.

Per ulteriori informazioni si prega di contattare il proprio trasportatore.

DESCRIZIONE DI FUNZIONAMENTO

- 1 Tasto ON/OFF
- 2 Indicatore LED per livellamento
- 3 Livellamento
- 4 Indicatore a LED allarme vibrazioni
- 5 Allarme vibrazioni
- 6 Indicatore ONE-KEY™
- 7 Staffa inferiore per treppiede da 5/8"
- 8 Copertura protezione superiore schiuma
- 9 Marcature X/Y sul laser
- 10 Funzione nascondi
- 11 Finestra raggio laser
- 12 Staffe di protezione schiuma
- 13 Batteria M18
- 14 Vano batteria a bottone ONE-KEY™

MODALITÀ

Il laser può essere utilizzato in 3 diverse modalità operative:

1. Modalità autolivellante (impostazione predefinita):

Il dispositivo proietta il raggio laser esattamente in orizzontale o in verticale, indipendentemente dalla sua posizione. L'inclinazione del dispositivo in questa modalità operativa può deviare fino a 10° dall'orientamento orizzontale o verticale.

2. Modalità completamente manuale (premere il tasto ): il dispositivo può essere inclinato a piacere. Il raggio laser viene proiettato con un angolo appropriato.

DESCRIZIONE FUNZIONAMENTO LED

LED	Modalità	Funzione
	Lampeggio verde	Laser in fase di livellamento
Livellamento	Luce verde continua	Laser livellato
	Lampeggio rosso	Allarme vibrazioni, errore di livellamento, errore di allineamento
Allarme vibrazioni	Luce rossa continua	Funzionamento completamente manuale
	Lampeggio bianco veloce	Allarme vibrazioni in corso di inializzazione
Allarme vibrazioni	Lampeggio bianco e rosso dell'indicatore LED	Allarme vibrazioni
	Luce bianca continua	L'allarme vibrazioni è pronto per il funzionamento
ONE-KEY™	Luce blu continua	ONE-KEY™ attivo
	Lampeggio blu	ONE-KEY™ comunica
	Lampeggio rosso	Dispositivo bloccato

PULIZIA

Pulire l'obiettivo e l'alloggiamento del laser con un panno morbido e pulito. Non utilizzare solventi.

Anche se il laser è in una certa misura resistente alla polvere e alla sporcizia, non dovrebbe essere conservato in un luogo polveroso per lunghi periodi di tempo, in quanto diversamente le parti interne mobili potrebbero essere danneggiate.

Se il laser si bagna, deve essere asciugato prima di essere riposto nella valigetta di trasporto per evitare danni da ruggine.

RICERCA GUASTI

Errore di livellamento

Il LED dell'indicatore di livellamento lampeggia in rosso e l'allarme suona. Assicurarsi che il laser si trovi su una superficie pianeggiante. Assicurarsi che il laser sia allineato verticalmente. Premere il tasto della modalità di livellamento. Spegnerne e riaccendere il laser. Se quanto sopra non porta al risultato desiderato, inviare il laser a un centro di assistenza autorizzato MILWAUKEE.

Allarme vibrazioni troppo sensibile

Assicurarsi che il laser si trovi su una superficie pianeggiante e stabile. Cercare di selezionare un'impostazione meno sensibile con un rilevatore accoppiato. Se quanto sopra non porta al risultato desiderato, inviare il laser a un centro di assistenza autorizzato MILWAUKEE.

Blocco ONE-KEY™

Il laser si accende brevemente, ma si spegne dopo circa 15 secondi. Il LED ONE-KEY™ lampeggia in rosso. Questo è un segno che il laser è stato bloccato. Utilizzare l'applicazione ONE-KEY™ per connettere il dispositivo e sbloccarlo.

AVVISO: Se tutte le misure di risoluzione dei problemi consigliate falliscono, spegnere il laser con l'interruttore principale. Rimuovere e reinserire la batteria per riavviare il dispositivo. Se il problema persiste, inviare il laser a un centro di assistenza autorizzato MILWAUKEE.

CONTROLLARE LA PRECISIONE

Verificare la precisione di un nuovo laser immediatamente dopo averlo disimballato e prima di utilizzarlo in cantiere.

Informazioni più dettagliate sono riportate nella sezione delle immagini.

Se la precisione dovesse differire dai dati di prodotto indicati, contattare un centro di assistenza MILWAUKEE. In caso contrario, il vostro diritto alla garanzia potrebbe decadere.

Fattori che influenzano la precisione

Le variazioni della temperatura ambiente possono influire sulla precisione del laser. Per ottenere risultati accurati e ripetibili, eseguire le procedure descritte quando il laser è sollevato da terra e posizionato al centro dell'area di lavoro.

Montare il laser sul treppiede e verificare il livellamento del treppiede stesso.

Una gestione non corretta del laser, che permetta ad esempio il verificarsi di urti violenti causati da cadute, può danneggiare la precisione di misura. Si consiglia pertanto di controllare la precisione dopo un'eventuale caduta o prima di importanti misurazioni.

AVVISO: Temperature estreme influiscono sulla precisione del laser.



MANUTENZIONE

Questo laser deve essere calibrato dopo un periodo di 12 mesi.

Usare solo accessori Milwaukee e pezzi di ricambio Milwaukee. Gruppi costruttivi la cui sostituzione non è stata descritta, devono essere fatti cambiare da un punto di servizio di assistenza tecnica al cliente Milwaukee (vedi depliant garanzia/indirizzi assistenza tecnica ai clienti).

In caso di necessità è possibile richiedere un disegno esploso del dispositivo indicando il modello della macchina ed il numero a sei cifre sulla targa di potenza rivolgendosi al centro di assistenza tecnica o direttamente a Techtronic Industries GmbH, Max-Eyth-Straße 10, 71364 Winnenden, Germany.

SIMBOLI

	Si prega di leggere attentamente le presenti istruzioni per l'uso prima della messa in funzione.
	ATTENZIONE! AVVERTENZA! PERICOLO!
	Prima di iniziare togliere la batteria dalla macchina.
	Accessorio - Non incluso nella dotazione standard, disponibile a parte come accessorio.
	Non ingerire batterie a bottone!



I rifiuti di pile e i rifiuti di apparecchiature elettriche ed elettroniche non devono essere smaltiti insieme ai rifiuti domestici. I rifiuti di pile e di apparecchiature elettriche ed elettroniche devono essere raccolti e smaltiti separatamente. Rimuovere i rifiuti di pile e di accumulatori nonché le sorgenti luminose dalle apparecchiature prima di smaltirle.







Chiedere alle autorità locali o al rivenditore specializzato dove si trovano i centri di riciclaggio e i punti di raccolta.

A seconda dei regolamenti locali, i rivenditori al dettaglio possono essere obbligati a ritirare gratuitamente i rifiuti di pile e i rifiuti di apparecchiature elettriche ed elettroniche.

Aiutate a ridurre il fabbisogno di materie prime riutilizzando e riciclando i propri rifiuti di pile e di apparecchiature elettriche ed elettroniche.

I rifiuti di pile (specialmente di pile agli ioni di litio) e i rifiuti di apparecchiature elettriche ed elettroniche contengono materiali preziosi e riciclabili che possono avere un impatto negativo sull'ambiente e sulla vostra salute se non vengono smaltiti in modo ecologico.

Cancelare tutti i dati personali che potrebbero essere presenti sul vostro rifiuto di apparecchiatura prima di procedere allo smaltimento.

	Voltaggio
	Corrente continua
	Marchio di conformità europeo
	Marchio di conformità britannico
	Marchio di conformità ucraino
	Marchio di conformità EurAsian

DATOS TÉCNICOS		M18 RLOH600
Modelo	Láser rotativo	
Número de producción	4975 28 01 XXXXXX MJJJJ	
Clase de láser	2	
Rango de autonivelación	10° en el eje X o Y, o bien ±5° en una dirección determinada	
Tiempo de autonivelación	≤ 12 segundos	
Tiempo de inicio de marcha a 8°	≤ 35 segundos	
Tecnología de baterías	Iones de litio	
Tensión continua	18 V	
Grado de protección (impermeable y a prueba de polvo)	IP66 (salvo las baterías de iones de litio y el compartimento de baterías)	
Prueba de caída	1,5 m	
Altura máx.	2.000 m	
Humedad relativa del aire máx.	80 %	
Grado de contaminación conforme a IEC 61010-1	2 (solo se producen depósitos no conductores de corriente, aunque se puede esperar ocasionalmente una conductividad transitoria provocada por la condensación)	
Funciones	Línea del plano de rotación	
Proyecciones	Línea roja de 360°	
Diodos	1	
Modelo de diodo	5 mW	
Patrón de emisión de líneas láser	Línea de nivel horizontal	
Tiempo de servicio	40 horas con batería 2,0 Ah	
Rosca de montaje de trípode	5/8"	
Detector apropiado	Milwaukee RD600	
Línea láser	Anchura < 8,75 mm a 15 m Longitud de onda: 620–690 nm Potencia máx.: PAVG 3,3 mW Precisión de plano horizontal: ±2,4 mm @ 30 m Divergencia de haz láser: < 1,5 mrad Duración de impulso $T_p \geq 1,5$ ms Velocidad de rotación: 600 r.p.m. Color: roja Rango de trabajo (con detector): hasta 600 m (diámetro)	
Temperatura de servicio recomendada	-20°C – +50°C	
Temperatura de almacenamiento	-20°C – +60°C	
Modelo de batería recomendado	M18B...; M18HB	
Dimensiones	305 mm x 255 mm x 255 mm	
Peso de acuerdo con el procedimiento EPTA 01/2014	3,83 kg ... 4,89 kg (2,0 Ah ... 12,0 Ah)	

INSTRUCCIONES DE SEGURIDAD IMPORTANTES



¡ATENCIÓN! ¡ADVERTENCIA! ¡PELIGRO!

Lea detenidamente las instrucciones de seguridad y el manual de empleo que se encuentran antes de empezar a trabajar con el producto.

Clasificación de láser

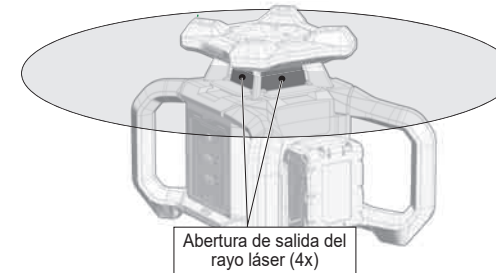

ADVERTENCIA:

El producto corresponde a la Clase de láser 2 según la norma EN 60825-1:2014+A11:2021.



APARATO LÁSER PARA USUARIOS FINALES
EN 50689:2021

Advertencia:

No exponer los ojos directamente al rayo láser. El rayo láser puede provocar lesiones oculares graves y/o ceguera.

No mirar directamente hacia el rayo láser y no apuntar con el rayo a otras personas innecesariamente.

¡Cuidado! Es posible que en algunas aplicaciones el dispositivo emisor de láser se encuentre detrás de usted. Si es así, gírese con cuidado.

Advertencia:

No haga funcionar el láser en presencia de niños ni les permita utilizar el láser.

¡Atención! Una superficie reflectante podría dirigir el rayo láser de vuelta hacia el operador o hacia otra persona.

Advertencia: El empleo de elementos de control, ajustes u operaciones diferentes a las especificadas en el manual podrían derivar en la exposición a una radiación peligrosa.

Si se transfiere el láser de un entorno muy frío a otro caliente (o al contrario), este ha de alcanzar la temperatura ambiente antes de ser utilizado.

No almacenar el láser al aire libre y protegerlo contra golpes, vibraciones permanentes y temperaturas extremas.

Proteger el aparato de medición por láser siempre contra polvo, humedad y alta humedad del aire. Esto puede destruir los componentes internos o influir en la exactitud.

Si una radiación láser le llega a un ojo, cierre los ojos y gire inmediatamente la cabeza fuera del alcance del rayo.

Asegúrese de posicionar el rayo láser de forma que no le deslumbré ni a usted ni a otras personas.

No mirar hacia el rayo láser con dispositivos ópticos de aumento, tales como prismáticos o telescopios. De lo contrario aumenta el riesgo de lesiones oculares graves.

Tenga en cuenta que las gafas de visión láser sirven para reconocer mejor las líneas láser, pero que no protegen los ojos contra la radiación láser.

No se deben retirar ni hacer ininteligibles las señales de advertencia colocadas sobre el dispositivo láser.

No desmontar el láser. La radiación láser puede provocar lesiones oculares graves.

No utilice detergentes o disolventes agresivos. Limpiar solamente con un paño limpio y blando.

Proteger el láser contra golpes fuertes y caídas. Después de una caída o de fuertes acciones mecánicas se ha de comprobar la precisión del aparato antes de usarlo.

Las reparaciones necesarias en este aparato láser deben ser realizadas únicamente por personal especializado y autorizado.

No utilizar el producto en áreas con una atmósfera potencialmente explosiva o volátil.

No exponga el acumulador intercambiable a la lluvia. No utilice el acumulador intercambiable en lugares mojados o húmedos.

En trabajos de altura, asegurar el láser con una correa de sujeción con efecto amortiguador de MILWAUKEE.

Retire la batería antes de comenzar cualquier trabajo el aparato.

No tire las baterías usadas a la basura ni al fuego. Los Distribuidores Milwaukee ofrecen un servicio de recogida de baterías antiguas para proteger el medio ambiente.

Recargar solamente los acumuladores del Sistema M18 en cargadores M18. No intentar recargar acumuladores de otros sistemas.

En caso de sobrecarga o alta temperatura, pueden llegar a producirse escapes de ácido provenientes de la batería. En caso de contacto con éste, limpie inmediatamente la zona con agua y jabón. Si el contacto es en los ojos, límpiese concienzudamente con agua durante 10 minutos y acuda inmediatamente a un médico.

¡ADVERTENCIA! Este aparato contiene una pila de botón de litio. Una pila nueva o usada puede causar graves quemaduras internas y provocar la muerte en menos de 2 horas en caso de ingestión o penetración en el organismo. Asegure en todo momento la tapa de las baterías. Si la tapa no cierra de forma segura, desconecte el aparato, retire la batería y manténgala alejada del alcance de niños. Si usted piensa que una batería fue ingerida o penetró en el organismo, deberá acudir inmediatamente a un médico.

Advertencia! Para reducir el riesgo de incendio, lesión personales y daños al producto debido a un cortocircuito, no sumerja nunca la herramienta, el paquete de baterías o el cargador en líquido ni permita que fluya un fluido dentro de ellos. Los fluidos corrosivos o conductivos, como el agua de mar, ciertos productos químicos industriales y blanqueadores o lejías que contienen, etc., Pueden causar un cortocircuito.

APLICACIÓN DE ACUERDO A LA FINALIDAD

Este innovador láser ha sido diseñado para un amplio ámbito de aplicación profesional, como, por ejemplo:

- Alineamiento de baldosas, placas de mármol, armarios, ribetes, piezas moldeadas y ornamentos.
- Marcado de las líneas básicas para el montaje de puertas, ventanas, rieles, escaleras, cercas, portales, verandas y pérgolas.
- Para la definición y control de líneas horizontales y verticales.
- Nivelación de falsos techos y tuberías, división de ventanas y alineamiento de tubos; nivelación de muros perimetrales para instalaciones eléctricas

No utilizar este producto de otra forma a la establecida para su uso normal.

ONE-KEY™

Para obtener más información sobre el funcionamiento de esta herramienta, sírvase leer la guía de inicio rápido del anexo o visite nuestra página web en internet www.milwaukeeetool.com/one-key. Puede descargar la app ONE-KEY de la App Store o de Google Play en su teléfono inteligente.

Si se producen descargas electrostáticas se interrumpe la conexión de Bluetooth. En este caso se habrá de restablecer la conexión de forma manual.

INDICACIONES PARA BATERÍAS DE IONES DE LITIO

Uso de baterías de iones de litio

Las baterías no utilizadas durante cierto tiempo deben ser recargadas antes de usar.

Las temperaturas superiores a 50°C reducen el rendimiento de la batería. Evite una exposición excesiva a fuentes de calor o al sol (riesgo de sobrecalentamiento).

Los puntos de contacto de los cargadores y las baterías se deben mantener limpios.

Para un tiempo óptimo de vida, deberán cargarse las baterías completamente después de su uso.

Para garantizar la máxima capacidad y vida útil, las baterías recargables se deberían retirar del cargador una vez finalizada la carga.

En caso de almacenar la batería recargable más de 30 días:

Almacenar la batería en un lugar seco a una temperatura inferior a 27 °C.

Almacenar la batería recargable con un estado de carga del 30% y 50% aproximadamente.

Recargar la batería cada 6 meses.

Protección de sobrecarga de baterías en baterías de iones de litio

En caso de condiciones extremas, la temperatura de la batería intercambiable puede llegar a ser demasiado alta. Si esto ocurre, el indicador de batería comienza a parpadear hasta que la batería intercambiable se haya enfriado. Cuando el indicador deje de parpadear es que el aparato se encuentra de nuevo listo para funcionar.

Transporte de baterías de iones de litio

Las baterías de iones de litio caen bajo las disposiciones legales relativas al transporte de mercancías peligrosas.

El transporte de estas baterías recargables debe llevarse a cabo, observando las normas y disposiciones locales, nacionales e internacionales.

- Los consumidores pueden transportar estas baterías recargables sin el menor reparo en la calle.
- El transporte comercial de baterías recargables de iones de litio por empresas de transportes está sometido a las disposiciones del transporte de mercancías peligrosas. Las preparaciones para el envío y el transporte deben ser llevados a cabo exclusivamente por personas instruidas adecuadamente. El proceso completo debe ser supervisado por personal competente.

Los siguientes puntos se deben observar para el transporte de las baterías recargables:

- Se debe asegurar que los contactos estén protegidos y aislados para evitar que se produzcan cortocircuitos.
- Preste atención a que el conjunto de baterías recargables no se pueda desplazar dentro del envase.
- Las baterías recargables deterioradas o derramadas no se deben transportar.

Rogamos que para cualquier información adicional se dirija a su empresa de transportes.

DESCRIPCIÓN DEL FUNCIONAMIENTO

- 1 Botón de ENCENDIDO/APAGADO
- 2 Indicador LED de nivelación
- 3 Nivelación
- 4 Indicador LED de alarma de vibración
- 5 Alarma de vibración
- 6 Indicador ONE-KEY™
- 7 Soporte de trípode inferior de 5/8"
- 8 Estribo protector de espuma superior
- 9 Marcas X/Y en el láser
- 10 Ocultar
- 11 Ventana de rayo láser
- 12 Estribo protector de espuma
- 13 Batería M18
- 14 Compartimento de pilas de botón ONE-KEY™

MODOS

Se puede utilizar el láser en 3 modos operativos distintos:



1. Modo de autonivelación (ajuste estándar):

El aparato proyecta el rayo láser independientemente de su posición de forma exactamente horizontal o vertical. En este modo operativo, la inclinación del aparato puede divergir en hasta 10° del alineamiento horizontal o vertical.

2. Modo completamente manual (pulsar el botón):

El aparato se puede inclinar según se desee. El rayo láser se proyecta en el ángulo correspondiente.

DESCRIPCIÓN FUNCIONAL LED

LED	Modo operativo	Función
	Parpadeo en verde	El láser se está nivelando
Nivelación	Luz verde continua	El láser está nivelado
	Parpadeo en rojo	Alarma de vibración, error de nivelación, alineamiento incorrecto
	Luz roja continua	Operación completamente manual
	Parpadeo rápido en blanco	Se inicia la alarma de vibración
	Parpadeo en blanco y parpadeo en rojo del indicador LED	Alarma de vibración
	Luz blanca continua	La alarma de vibración está operativa
	Luz azul continua	ONE-KEY™ activo
	ONE-KEY™ Parpadeo en azul	ONE-KEY™ está comunicando
	Parpadeo en rojo	El aparato está bloqueado

LIMPIEZA

Limpiar el objetivo y la carcasa del láser con un paño suave y limpio. No utilizar ningún disolvente.

Aunque hasta cierta medida el láser es resistente al polvo y a la suciedad, no debería ser almacenado durante mucho tiempo en un lugar con polvo, dado que, de lo contrario, se pueden dañar las partes móviles de su interior.

Si se moja el láser es necesario dejar que se seque dentro de su maleta de transporte antes de volver a usarlo a fin de que no se produzcan daños por oxidación.

DETECCIÓN DE FALLOS

Error de nivelación

El LED del indicador de nivelación parpadea en rojo y se oye una alarma. Asegurarse de que el láser está colocado sobre una superficie plana. Asegurarse de que el láser está verticalmente alineado. Pulsar el botón para el modo de nivelación. Apagar y encender de nuevo el láser. Si no lo consigue, envíe el láser a un centro de asistencia técnica autorizado de MILWAUKEE.

Alarma de vibración demasiado sensible

Asegurarse de que el láser está colocado sobre una superficie plana y estable. Con el detector acoplado, intente seleccionar un ajuste de menor sensibilidad. Si no lo consigue, envíe el láser a un centro de asistencia técnica autorizado de MILWAUKEE.

Bloqueo de ONE-KEY™

El láser se enciende brevemente, pero se vuelve a apagar después de aprox. 15 segundos. El LED ONE-KEY™ parpadea en rojo. Ello es indicativo de que el láser está bloqueado. Utilice la aplicación ONE-KEY™ para conectar el aparato y desbloquearlo.

NOTA: Si fallan todas las medidas recomendadas para subsanar el error, apague el láser con el interruptor principal. Retirar la batería y volver a colocarla para volver a iniciar el aparato. Si el problema persiste, envíe el láser a un centro de asistencia técnica autorizado de MILWAUKEE.

COMPROBACIÓN DE LA PRECISIÓN

Controle la precisión de un láser nuevo inmediatamente después de desembalarlo y antes de utilizarlo en la obra.

Encontrará información más detallada en la sección de imágenes.

Si dicha precisión difiere de los datos indicados para el producto, póngase en contacto con un centro de asistencia técnica de MILWAUKEE. De lo contrario, es posible que se produzca la extinción del derecho de garantía.

Factores que influyen en la precisión

Los cambios en la temperatura ambiente pueden afectar la precisión del láser. Para conseguir resultados precisos y repetibles se deben llevar a cabo los procesos descritos si el láser no está colocado sobre el suelo y se encuentra en el centro del rango de trabajo.

Monte el láser en el trípode y compruebe la nivelación de dicho trípode.

El manejo incorrecto del láser, como, por ejemplo, sometiéndolo a golpes fuertes en caídas, puede afectar la precisión de medición. Es por ello que se

recomienda comprobar la precisión después de caídas o antes de mediciones importantes.

NOTA: Las temperaturas extremas afectan negativamente la precisión del láser.











MANTENIMIENTO

Se debe calibrar este láser después de un período de 12 meses.

Utilice solamente accesorios y repuestos Milwaukee. En caso de necesitar reemplazar componentes no descritos, contacte con cualquiera de nuestras estaciones de servicio Milwaukee (consultar lista de servicio técnicos)

Puede solicitar, en caso necesario, una vista despiezada del aparato bajo indicación del tipo de máquina y el número de seis dígitos en la placa indicadora de potencia en su Servicio de Postventa o directamente en Techtronic Industries GmbH, Max-Eyth-Straße 10, 71364 Winnenden, Germany.

SÍMBOLOS

	Lea las instrucciones detenidamente antes de conectar el dispositivo.
	¡ATENCIÓN! ¡ADVERTENCIA! ¡PELIGRO!
	Retire la batería antes de comenzar cualquier trabajo en la máquina.
	Accesorio - No incluido en el equipo estándar, disponible en la gama de accesorios.
	¡No ingiera las pilas de botón!
	Los residuos de pilas y de aparatos eléctricos y electrónicos no se deben desechar junto con la basura doméstica. Los residuos de pilas y de aparatos eléctricos y electrónicos se deben recoger y desechar por separado. Retire los residuos de pilas y acumuladores, así como las fuentes de iluminación de los aparatos antes de desecharlos. Infórmese en las autoridades locales o en su distribuidor especializado sobre los centros de reciclaje y los puntos de recogida. Dependiendo de las disposiciones locales al respecto, los distribuidores minoristas pueden estar obligados a aceptar de forma gratuita la devolución de residuos de pilas, aparatos eléctricos y electrónicos. Contribuya mediante la reutilización y el reciclaje de sus residuos de pilas y de aparatos eléctricos y electrónicos a reducir la demanda de materias primas. Los residuos de pilas (sobre todo de pilas de iones de litio) y de aparatos eléctricos y electrónicos contienen valiosos materiales reutilizables que pueden tener efectos negativos para el medio ambiente y su salud si no son desechados de forma respetuosa con el medio ambiente. Antes de desecharlos, elimine los datos personales que podría haber en los residuos de sus aparatos.
	Tensión
	Corriente continua
	Marcado de conformidad europeo
	Marcado de conformidad británico
	Marcado de conformidad ucraniano



certificado EAC de conformidad

DADOS TÉCNICOS	M18 RLOH600
Tipo	Laser rotativo
Número de produção	4975 28 01 XXXXXX MJJJJ
Classe de laser	2
Área de autonivelamento	10° no eixo X e Y- ou ±5° em um sentido definido
Tempo de autonivelamentot	≤ 12 segundos
Tempo de aquecimento com 8°	≤ 35 segundos
Tecnologia da bateria	Lítio-íão
Tensão contínua	18 V
Tipo de proteção (à prova de água e poeira)	IP66 (com exceção da bateria lítio-íão e do compartimento da bateria)
Teste de queda	1,5 m
Altura máx.	2000 m
Humidade relativa do ar máx.	80 %
Grav de sujidade nos termos de IEC 61010-1	2 (só ocorrem depósitos não condutores, mas deve ser contado com uma condutância curta ocasional, devido à condensação)
Funções	Linha do nível de rotação
Projeções	360° linha vermelha
Diodos	1
Tipo de diodo	5 mW
Padrão de emissão de linhas do laser	Linha de nível horizontal
Tempo de operação	40 hs com bateria 2,0 Ah
Rosca do tripé	5/8"
Detector adequado	Milwaukee RD600
Linha do laser	Largura < 8,75 mm com 15 m Comprimento da onda: 620–690 nm Potência máx.: PAVG 3,3 mW Precisão do plano horizontal: ±2,4 mm @ 30 m Desvio do raio laser: < 1,5 mrad Duração do impulso Tp ≥ 1,5 ms Velocidade de rotação: 600 min ⁻¹ Cor: vermelha Área de trabalho (com detector): até 600 m (diâmetro)
Temperatura de operação recomendada	-20°C – +50°C
Temperatura de armazenamento	-20°C – +60°C
Tipos de baterias recomendadas	M18B...; M18HB
Dimensões	305 mm x 255 mm x 255 mm
Peso nos termos do procedimento EPTA 01/2014	3,83 kg ... 4,89 kg (2,0 Ah ... 12,0 Ah)

INSTRUÇÕES DE SEGURANÇA IMPORTANTES



CUIDADO! AVISO! PERIGO!

Não utilizar o produto, antes de ler atentamente as Instruções de Segurança e o Manual de

Classificação do laser

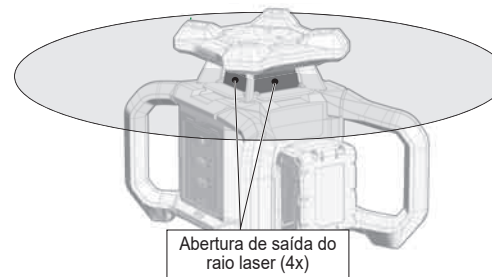

ATENÇÃO:

Produto laser de Classe 2, de acordo com a Norma EN 60825-1:2014+A11:2021.



DISPOSITIVO LASER PARA UTILIZADORES FINAIS EN 50689:2021

Aviso:

Não exponha os olhos diretamente ao raio laser. O raio laser pode causar lesões oculares graves e/ou cegueira.

Não olhe diretamente no raio laser e não aponte o raio desnecessariamente na direção de terceiros.

Cuidado! Em algumas aplicações o dispositivo que emite raios laser pode encontrar-se atrás de você. Neste caso, vire cuidadosamente.

Aviso:

Não opere o laser perto de crianças nem permita que crianças operem o laser.

Atenção! Uma superfície reflectora pode reflectar o raio laser ao operador ou a terceiros.

Aviso: A utilização de elementos de controlo, ajustes ou a execução de processos não determinados no manual pode levar a uma exposição à radiação perigosa.

Se o laser for levado dum ambiente muito frio para um ambiente quente (ou vice-versa), ele deve alcançar a temperatura ambiente antes da utilização.

Não guarde o laser ao ar frio e proteja-o contra choques, vibrações duradouras e temperaturas extremas.

Proteja o medidor a laser contra pó, humidade e alta humidade do ar. Isto poderia destruir componentes internos ou influenciar a precisão.

Se os raios laser chegarem nos olhos, feche os olhos e vire a cabeça imediatamente para fora do raio.

Observe que o raio laser seja posicionado de forma que você ou terceiros não sejam encadeados.

Não olhe no raio laser com ampliadores como binóculos ou telescópios. Caso contrário, o perigo de lesões oculares grave aumentará.

Observe que os óculos de laser se destinam a reconhecer melhor as linhas de laser mas não protegem os olhos contra a radiação laser.

As placas de aviso nos dispositivos laser não devem ser removidas ou feitas ilegíveis.

Não desmonte o laser. A radiação laser pode causar lesões oculares graves.

Não use detergentes ou solventes agressivos. Só limpe com um pano limpo e macio.

Proteja o laser contra choques fortes e quedas. Depois de uma queda ou de efeitos mecânicos a precisão do dispositivo deve ser verificada antes da utilização.

Reparações necessárias neste aparelho de laser só devem ser executadas pelo pessoal especializado e autorizado.

Não utilizar o produto em áreas com risco de explosão ou ambientes agressivos.

Proteja a bateria intercambiável contra chuva. Não use a bateria intercambiável em áreas húmidas ou molhadas.

Em caso de trabalhos em posições elevadas, proteja o laser com um cinto de segurança amortecedor da MILWAUKEE.

Antes de efectuar qualquer intervenção o aparelho retirar o bloco acumulador.

Não queimar acumuladores gastos nem deitá-los no lixo doméstico. A Milwaukee possui uma eliminação de acumuladores gastos que respeita o meio ambiente.

Use apenas carregadores do Sistema M18 para recarregar os acumuladores do Sistema M18. Não utilize acumuladores de outros sistemas.

Em caso de cargas ou temperaturas extremas, um acumulador de substituição danificado poderá verter líquido de bateria. Se entrar em contacto com este líquido, deverá lavar-se imediatamente com água e sabão. Em caso de contacto com os olhos, enxágue-os bem e de imediato durante pelo menos 10 minutos e consulte um médico o mais depressa possível.



AVISO! Este aparelho contém uma pilha de botão de lítio.

Uma pilha nova ou usada pode causar feridas internas graves ou levar à morte em menos de 2 horas, se ela for ingerida ou entrar no corpo. Sempre fixe bem a tampa da caixa da pilha. Se ela não fechar seguramente, desligue o aparelho, remova a pilha e mantenha-a fora do alcance de crianças. Se pensar que ingeriu pilhas ou que elas entraram no seu corpo, consulte imediatamente um médico.

Advertência! Para evitar o risco de incêndio, de feridas ou de danificação do produto causado por um curto-circuito, não imerja a bateria intercambiável ou o carregador em líquidos e assegure-se de que líquidos não penetrem nos aparelhos ou nas baterias. Líquidos corrosivos ou condutivos como água salgada, determinadas substâncias químicas ou produtos que contenham branqueadores podem causar um curto-circuito.

UTILIZAÇÃO AUTORIZADA

Este laser inovador foi projetado para um amplo campo de aplicação profissional como, p. ex.:

- Alinhamento de ladrilhos, placas de mármore, armários, bordas, peças moldadas e ornamentos.
- Marcação das linhas de referência para a instalação de portas, janelas, carris, escadas, cercas, portões, varandas e pérgulas.
- Para a determinação e a verificação de linhas horizontais e verticais.
- Nivelamento de tetos falsos e tubulações, distribuição de janelas e alinhamento de tubos, nivelamento de paredes exteriores para instalações elétricas

Não use este produto de outra maneira do que a indicada para o uso normal.

ONE-KEY™

Para aprender mais sobre a função ONE-KEY para esta ferramenta, consulte o Guia de Início Rápido fornecido com este produto ou a milwaukeeetool.com/one-key. Para baixar o app ONE-KEY visite a App Store ou a Google Play com o seu smartphone.

Em caso de descargas eletrostáticas, a ligação Bluetooth é interrompida. Neste caso, restabeleça a ligação manualmente.

NOTAS PARA BATERIAS DE IÕES DE LÍTIU

Utilização de iões de lítio

Acumuladores não utilizados durante algum tempo devem ser recarregados antes da sua utilização.

Temperaturas acima de 50°C reduzem a capacidade do acumulador. Evitar exposição prolongada ao sol ou a caloríferos.

Manter limpos os contactos eléctricos no carregador e no bloco acumulador.

Para uma vida útil óptima das baterias, terá que carregá-las plenamente após a sua utilização.

Para assegurar uma vida útil longa, as baterias devem ser removidas do carregador depois do carregamento.

Se o pacote de bateria for armazenado por mais de 30 dias: Armazenar a bateria em um lugar seco com uma temperatura de menos de 27 °C.

Armazene o pacote de bateria com aprox. 30%-50% da carga completa.

Carregue o pacote de bateria novamente de 6 em 6 meses.

Proteção contra sobrecarga para baterias de iões de lítio

Sob condições extremas a temperatura da bateria intermutável pode ser muito alta. Neste caso, o indicador da bateria começa a piscar até a bateria intermutável estiver arrefecida. Quando o indicador não piscar mais, o dispositivo estará novamente pronto para a operação.

Transporte de baterias de iões de lítio

Baterias de ião-lítio estão sujeitas às disposições da legislação relativa às substâncias perigosas.

O transporte destas baterias deve ser efetuado de acordo com as disposições e os regulamentos locais, nacionais e internacionais.

- O utilizador pode efetuar o transporte rodoviário destas baterias sem restrições.
- O transporte comercial de baterias de ião-lítio por terceiros está sujeito aos regulamentos relativos às substâncias perigosas. A preparação do transporte e o transporte devem ser executados exclusivamente por pessoas instruídas e o processo deve ser acompanhado pelos especialistas correspondentes.

Observe o seguinte no transporte de baterias:

- Assegure-se de que os contactos terminais estejam protegidos e isolados para evitar um curto-circuito.
- Assegure-se de que o bloco da bateria esteja protegido contra movimentos na embalagem.
- Não transporte baterias danificadas ou que tenham fuga.

Para instruções mais detalhadas consulte a companhia de transportes

DESCRIÇÃO FUNCIONAL

- 1 Tecla LIGAR/DESLIGAR
- 2 Indicador LED nivelamento
- 3 Nivelamento
- 4 Indicador LED alarme de vibração
- 5 Alarme de vibração
- 6 Indicador ONE-KEY™
- 7 Suporte inferior do tripé-5/8"
- 8 Alça de proteção superior de material esponjoso
- 9 Marcas X/Y no laser
- 10 Ocultar
- 11 Janela raio do laser
- 12 Alça de proteção de material esponjoso
- 13 Bateria M18
- 14 Compartimento da pilha de botão ONE-KEY™

MODOS

O laser pode ser usado em 3 modos de operação diferentes:





1. Modo de autonivelamento (ajuste padrão):

Independente da sua posição, o dispositivo projeta o raio laser exatamente em sentido horizontal ou vertical. Neste modo de operação, a inclinação do dispositivo pode divergir até 10° do alinhamento horizontal ou vertical.

2. Modo completamente manual (Pressionar a tecla):

O dispositivo pode ser inclinado conforme desejado. O raio do laser é projetado em um ângulo correspondente.

DESCRIÇÃO DA FUNÇÃO DOS LEDS

LED	Modo de operação	Função
	Pisca em verde	O laser está sendo nivelado
Nivelamento	Luz contínua verde	O laser foi nivelado
	Pisca em vermelho	Alarme de vibração, erro de nivelamento, alinhamento incorreto
	Luz contínua vermelha	Operação completamente manual
		Pisca rapidamente em branco
Alarme de vibração	O indicador LED pisca em branco e pisca em vermelho	Alarme de vibração
	Luz contínua branca	O alarme de vibração está pronto para entrar em funcionamento
	Luz contínua azul	ONE-KEY™ ativo
	ONE-KEY™	Pisca em azul
Pisca em vermelho		O dispositivo está bloqueado

LIMPEZA

Limpe a objetiva e a caixa do laser com um pano macio e limpo. Não use solventes.

Embora o laser seja resistente ao pó e à sujeira até um determinado grau, ele não deve ser armazenado duradouramente num lugar poeirento para evitar que peças móveis no interior sejam danificadas.

Se o laser ficar molhado, ele deverá ser secado antes de colocá-lo na mala para evitar danos de corrosão.

DETECÇÃO DE ERROS

Erro de nivelamento

O LED do indicador de nivelamento pisca em vermelho e um alarme é emitido. Assegure-se de que o laser se encontre em uma superfície plana. Assegure-se de que o laser esteja alinhado em sentido vertical. Pressione a tecla para o modo de nivelamento. Desligue e ligue o laser. Se não for possível fazer isso, envie-o laser para um centro de assistência autorizado da MILWAUKEE.

Alarme de vibração sensível demais

Assegure-se de que o laser se encontre em uma superfície plana e sólida. Tente selecionar um ajuste menos sensível com um detector acoplado. Se não for possível fazer isso, envie-o laser para um centro de assistência autorizado da MILWAUKEE.

Bloqueio ONE-KEY™

O laser é ligado por curto tempo, mas desliga-se após aprox. 15 segundos. O LED ONE-KEY™ pisca em vermelho. Isso mostra que o laser está bloqueado. Utilize o aplicativo ONE-KEY™ para conectar e desbloquear o dispositivo.

NOTA: Se todas as medidas para a solução do erro falharem, desligue o laser com o interruptor principal. Retire e insira novamente a bateria para reiniciar o dispositivo. Se o problema perdurar, envie-o laser para um centro de assistência autorizado da MILWAUKEE.

VERIFICAÇÃO DA PRECISÃO

Verifique a precisão de um laser novo logo após a desembalagem e antes de utilizá-lo no canteiro.

Informações detalhadas constam na parte das figuras.

Se a precisão divergir dos dados do produto indicados, contacte um centro de assistência da MILWAUKEE. Caso contrário, o seu direito à garantia eventualmente pode caducar.

Fatores que influenciam a precisão

Mudanças da temperatura ambiente podem influenciar a precisão do laser. Para obter resultados exatos e reproduzíveis os processos descritos devem ser realizados se o laser não se encontrar no piso e estiver posicionado no centro da área de trabalho.

Monte o laser no tripé e verifique o nivelamento do tripé.

O manejo incorreto com o laser, por exemplo, impactos fortes devido à queda, pode influenciar a precisão de medição. Por isso, recomenda-se verificar a precisão após uma queda ou antes de medições importantes.

NOTA: Temperaturas externas influenciam a precisão do laser.





MANUTENÇÃO

Este laser deve ser calibrado após um período de 12 meses.

Utilizar apenas acessórios Milwaukee e peças sobresselentes Milwaukee. Os componentes cuja substituição não esteja descrita devem ser substituídos num serviço de assistência técnica Milwaukee (consultar a brochura relativa à garantia/moradas dos serviços de assistência técnica).

Se for necessário, um desenho de explosão do aparelho pode ser solicitado do seu posto de assistência ao cliente ou directamente da Techtron Industries GmbH, Max-Eyth-Straße 10, 71364 Winnenden, Alemanha, indicando o tipo da máquina e o número de seis posições na chapa indicadora da potência.

SÍMBOLOS

	Por favor, leia bem o manual de instruções antes da utilização.
	CUIDADO! AVISO! PERIGO!
	Antes de efectuar qualquer intervenção na máquina retirar o bloco acumulador.
	Acessório - Não incluído no equipamento normal, disponível como acessório.
	Não ingira as pilhas de botão!



Resíduos de pilhas, resíduos de equipamentos eléctricos e electrónicos não devem ser descartados com o lixo doméstico. Resíduos de pilhas, resíduos de equipamentos eléctricos e electrónicos devem ser recolhidos e descartados separadamente. Remova os resíduos de pilhas, os resíduos de acumuladores e as luzes antes de descartar os equipamentos.







Informe-se sobre os centros de reciclagem e os postos de coleta nas autoridades locais ou no seu vendedor autorizado.

Dependendo dos regulamentos locais, os retalhistas podem ser obrigados a retomar gratuitamente os resíduos de pilhas e os resíduos de equipamentos eléctricos e electrónicos.

Contribua a reduzir as necessidades de matérias-primas, reutilizando e reciclando os seus resíduos de pilhas e os seus resíduos de equipamentos eléctricos e electrónicos.

Resíduos de pilhas (particularmente pilhas de íon lítio), resíduos de equipamentos eléctricos e electrónicos contém materiais valiosos e reutilizáveis que podem ter efeitos negativos para o meio ambiente e a sua saúde.

Apague eventuais dados pessoais existentes no seu resíduo de equipamento antes de descartá-lo.

	Tensão
	Corrente contínua
	Marca de conformidade europeia
	Marca de conformidade britânica
	Marca de Conformidade Ucraniana
	Marca de conformidade EurAsian.

TECHNISCHE GEGEVENS	M18 RLOH600
Type	Rotatielaser
Productienummer	4975 28 01 XXXXXX MJJJ
Laserklasse	2
Zelfnivelleringsbereik	10° op de X- of Y-as resp. ±5° in een voorgeschreven richting
Zelfnivelleringsstijd	≤ 12 seconden
Aanlooptijd bij 8°	≤ 35 seconden
Accutechnologie	Li-ion
Gelijkspanning	18 V
Beschermingsklasse (water- en stofdicht)	IP66 (met uitzondering van de lithium-ion-accu en de accuschacht.
Valtest	1,5 m
Max. hoogte	2000 m
Max. relatieve luchtvochtigheid	80 %
Verontreinigingsgraad conform IEC 61010-1	2 (er treden alleen niet-geleidende afzettingen op, in incidentele gevallen is echter kortstondige geleidbaarheid door condensatie te verwachten)
Functies	Niveaulijn
Projecties	360° rode lijn
Dioden	1
Diodetype	5 mW
Uitgavepatroon laserlijnen	Horizontale niveaulijn
Bedrijfsduur	40 uur met 2,0Ah-accu
Schroefdraad voor het statief	5/8"
Geschikte detector	Milwaukee RD600
Laserlijn	Breedte < 8,75 mm bij 15 m Golfte: 620-690 nm Max. vermogen: PAVG 3,3 mW Horizontale niveaunauwkeurigheid: ±2,4 mm @ 30 m Afwijking laserstraal: < 1,5 mrad Pulsduur T _p ≥ 1,5 ms Rotatiesnelheid: 600 min ⁻¹ Kleur: rode Werkbereik (met detector): tot 600 m (diameter)
Aanbevolen bedrijfstemperatuur	-20°C – +50°C
Opslagtemperatuur	-20°C – +60°C
Aanbevolen accutypes	M18B...; M18HB
Afmetingen	305 mm x 255 mm x 255 mm
Gewicht volgens EPTA-procedure 01/2014	3,83 kg ... 4,89 kg (2,0 Ah ... 12,0 Ah)

BELANGRIJKE VEILIGHEIDVOORSCHRIFTEN



LET OP! WAARSCHUWING! GEVAAR!

Gebruik dit product niet voordat u de veiligheidsinstructies en de gebruiksaanwijzing.

Laserclassificatie

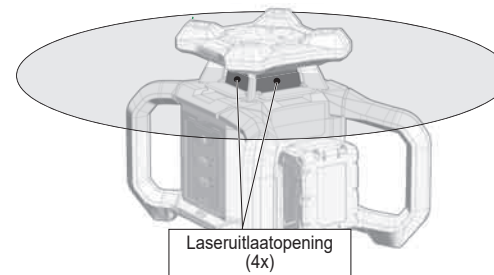

WAARSCHUWING:

Het is een Klasse 2 laserproduct in overeenstemming met EN 60825-1:2014+A11:2021.



LASERTOESTEL VOOR EINDVERBRUIKERS
EN 50689:2021

Waarschuwing!

Stel de ogen niet direct bloot aan de laserstraal. De laserstraal kan ernstig oogletsel en/of blindheid veroorzaken.

Kijk niet direct in de laserstraal en richt de straal niet onnodig op andere personen.

Voorzichtig! Bij bepaalde toepassingen kan het laseremitterende toestel zich achter u bevinden. Draai u in dergelijke gevallen voorzichtig om.

Waarschuwing!

Gebruik de laser niet in de buurt van kinderen en laat kinderen de straal niet bedienen.

Opgelet! Een reflecterend oppervlak zou de laserstraal terug naar de bediener of een andere persoon kunnen reflecteren.

Waarschuwing! Het gebruik van stuur-elementen of instellingen of de uitvoering van andere dan in de handleiding voorgeschreven processen kan leiden tot een gevaarlijke stralingsbelasting.

Als de laser vanuit een zeer koude naar een warme omgeving (of omgekeerd) wordt gebracht, moet hij de omgevingstemperatuur hebben bereikt voordat hij mag worden gebruikt.

Bewaar de laser niet in de openlucht en bescherm hem tegen stoten, voortdurende trillingen en extreme temperaturen.

Bescherm het lasermeettoestel tegen stof, natheid en te hoge luchtvochtigheid. Deze factoren zouden inwendige onderdelen onherstelbaar kunnen beschadigen of de nauwkeurigheid negatief kunnen beïnvloeden.

Als de laserstraal uw oog raakt, sluit u uw ogen en draait u uw hoofd onmiddellijk uit de laserstraal.

Richt de laserstraal zodanig dat noch uzelf noch andere personen door de laserstraal worden verblind.

Kijk niet met optische vergrotingsapparaten, zoals verrekijkers of telescopen, in de laserstraal. In het andere geval dreigt gevaar voor ernstig oogletsel.

Houd er rekening mee dat laserbrillen bedoeld zijn voor de betere herkenning van de laserlijnen, maar geen bescherming bieden tegen de laserstraling.

Waarschuwbordjes op het lasertoestel mogen niet verwijderd of onleesbaar gemaakt worden.

Demonteer de laser niet. Laserstraling kan ernstig oogletsel veroorzaken.

Gebruik geen agressieve reinigingsmiddelen of oplosmiddelen. Reinig het toestel uitsluitend met een schone, zachte doek.

Bescherm de laser tegen stoten en vallen. Na een val of sterke mechanische inwerkingen moet de nauwkeurigheid van het toestel vóór het verdere gebruik worden gecontroleerd.

Vereiste reparaties aan dit laserapparaat mogen alleen worden uitgevoerd door geautoriseerd vakpersoneel.

Gebruik het instrument niet in ruimten met explosiegevaar of in een agressieve omgeving.

Bescherm de wisselaccu tegen regen. Gebruik de wisselaccu niet in vochtige of natte ruimten.

Borg de laser bij werkzaamheden boven hoofdhoogte met een schokabsorberende houderriem van MILAUWKEE.

Voor alle werkzaamheden aan de apparatuur de accu verwijderen.

Verbruikte accu's niet in het vuur of bij het huisvuil werpen. Milwaukee biedt namelijk een milieuvriendelijke recyclingmethode voor uw oude accu's.

Wisselaccu's van het Akku-Systeem M18 alléén met laadapparaten van het Akku-Systeem M18 laden. Geen accu's van andere systemen laden.

Onder extreme belasting of extreme temperaturen kan uit de accu accu-vloeistof lopen. Na contact met accu-vloeistof direct afwassen met water en zeep. Bij oogcontact direct minstens 10 minuten grondig spoelen en onmiddellijk een arts raadplegen.



WAARSCHUWING! Dit apparaat bevat een lithium-knoopcelbatterij. Een nieuwe of gebruikte batterij die wordt ingeslikt of anderszins in het lichaam terecht komt, kan ernstige inwendige verbrandingen veroorzaken en binnen minder dan 2 uur tot de dood leiden. Beveilig altijd het deksel van het batterijvakje.

Als het niet goed sluit, dient u het apparaat uit te schakelen, de batterij te verwijderen en deze buiten het bereik van kinderen te houden.

Wanneer u vermoedt dat een batterij is ingeslikt of in het lichaam is terechtgekomen, dient u onmiddellijk medische hulp in te roepen.

Waarschuwing! Voorkom brand, persoonlijk letsel of materiële schade door kortsluiting en dompel het gereedschap, de wisselaccu en het laadtoestel niet onder in vloeistoffen en waarborg dat geen vloeistoffen in de apparaten en accu's kunnen dringen. Corrosieve of geleidende vloeistoffen zoals zout water, bepaalde chemicaliën, bleekmiddelen of producten die bleekmiddelen bevatten, kunnen een kortsluiting veroorzaken.

VOORGESCHREVEN GEBRUIK VAN HET SYSTEEM

De innovatie laser is ontworpen voor een breed, professioneel toepassingsgebied, zoals bijv.:

- uitlijning van tegels, marmerplaten, kasten, sierranden, vormdelen en betimmeringen
- Markeren van de hoofdlijnen voor de inbouw van deuren, ramen, rails, trappen, hekken, poorten, veranda's, pergola's.
- Voor de bepaling en controle van horizontale en verticale lijnen.
- Nivelleren van verlaagde plafonds en buisleidingen, raamindelingen en buisuitlijning, nivelleren van buitenmuren voor elektrische installatiewerkzaamheden

Gebruik dit product alleen in overeenstemming met het beoogde gebruik.

ONE-KEY™

Lees de bijgeleverde snelstartgids of kijk op onze website onder www.milwaukeetool.com/one-key voor meer informatie over de ONE-KEY-functie van dit gereedschap. U kunt de ONE-KEY app op uw smartphone downloaden via de App Store of Google Play.

In geval van elektrostatische ontladingen wordt de bluetooth-verbinding onderbroken. Breng in dat geval de verbinding handmatig weer tot stand.

OPMERKINGEN OVER LI-ION-ACCU'S

Gebruik van li-ion-accu's

Langere tijd niet toegepaste accu's vóór gebruik altijd naladen.

Een temperatuur boven de 50°C vermindert de capaciteit van de accu. Langdurige verwarming door zon of hitte vermijden.

De aansluitcontacten aan het laadapparaat en de accu schoonhouden.

Voor een optimale levensduur moeten de accu's na het gebruik volledig opgeladen worden.

Voor een zo lang mogelijke levensduur van de accu's dienen deze na het opladen uit het laadtoestel te worden verwijderd.

Bij een langere opslag van de accu dan 30 dagen: Bewaar de accu op een droge plaats bij een temperatuur van minder dan 27 °C.

Accu bij ca. 30 % - 50 % van de laadtoestand bewaren.

Accu om de 6 maanden opnieuw opladen.

Overbelastingsbeveiliging voor li-ion-accu's

Onder extreme voorwaarden kan de temperatuur van de wisselaccu te hoog worden. In dat geval begint de batterij-indicator te knipperen totdat de wisselaccu is afgekoeld. Als de weergave niet meer knippert, is het apparaat weer operationeel.

Transport van li-ion-accu's

Lithium-ionen-accu's vallen onder de wettelijke bepalingen inzake het transport van gevaarlijke goederen.

Voor het transport van deze accu's moeten de lokale, nationale en internationale voorschriften en bepalingen in acht worden genomen.

- Verbruikers mogen deze accu's zonder meer over de weg transporteren.
- Het commerciële transport van lithium-ionen-accu's door expeditiebedrijven is onderhevig aan de bepalingen inzake het transport van gevaarlijke goederen. De verzendingsvoorbereidingen en het transport mogen uitsluitend worden uitgevoerd door dienovereenkomstig opgeleide personen. Het complete proces moet vakkundig worden begeleid.

Onderstaande punten moeten bij het transport van accu's in acht worden genomen:

- Waarborg ter vermindering van kortsluitingen dat de contacten beschermd en geïsoleerd zijn.
- Let op dat het accupack in de verpakking niet kan verschuiven.
- Beschadigde of lekkende accu's mogen niet worden getransporteerd.

Neem voor meer informatie contact op met uw expeditiebedrijf.

FUNCTIEBESCHRIJVING

- 1 Toets AAN/UIT
- 2 Ledindicator nivellering
- 3 Nivellering
- 4 Ledindicator trillingsalarm
- 5 Trillingsalarm
- 6 ONE-KEY™-indicator
- 7 5/8"-statiefhouder onder
- 8 Beschermende schuimstofbeugel boven
- 9 X/Y-markeringen op de laser
- 10 Verbergen
- 11 Venster laserstraal
- 12 Beschermende schuimstofbeugel
- 13 M18-accu
- 14 ONE-KEY™-vakje voor knooppellen

MODI

De laser kan in 3 verschillende bedrijfsmodi worden gebruikt:



1. Zelfnivellerende modus (standaardinstelling):

Het apparaat projecteert de laserstraal exact horizontaal of verticaal, onafhankelijk van zijn positie. De helling van het apparaat mag in deze bedrijfsmodus tot 10° afwijkingen van de horizontale of verticale uitlijning.

2. Volledige handmatige modus (toets indrukken):

De helling van het apparaat kan willekeurig worden ingesteld. De laserstraal wordt in een dienovereenkomstige hoek geprojecteerd.

LED-FUNCTIEBESCHRIJVING

Led	Modus	Functie
	knippert groen	laser wordt genivelleerd
Nivellering	brandt continu groen	laser is genivelleerd
	knippert rood	trillingsalarm, nivelleringsfout, verkeerde uitlijning
	brandt continu rood	volledige handbediening
	knippert snel wit	trillingsalarm wordt geïnitieerd
Trillingsalarm	ledindicator knippert wit en rood	trillingsalarm
	brandt continu wit	trillingsalarm is operationeel
	brandt continu blauw	ONE-KEY™ actief
	ONE-KEY™ knippert blauw	ONE-KEY™ communiceert
	knippert rood	apparaat is vergrendeld

REINIGING

Reinig het objectief en de behuizing van de laser met een zachte, schone doek. Gebruik geen oplosmiddelen.

Ook al is de laser tot een bepaalde mate stof- en vuilbestendig, toch mag hij niet gedurende een langere tijd op een stoffige plaats worden bewaard omdat hierdoor inwendige onderdelen beschadigd kunnen raken.

Als de laser nat geworden is, dient hij afgedroogd te worden voordat hij in de draagkoffer wordt teruggeplaatst, zodat geen corrosieschade kan ontstaan.

FOUTEN OPSPOREN

Nivelleringsfout

De led van de nivelleringsindicator knippert rood en het alarm klinkt. Waarborg dat de laser op een vlakke ondergrond staat. Waarborg dat de laser verticaal is uitgelijnd. Druk op de toets voor de nivelleringsmodus. Schakel de laser uit en weer in. Als dat niet lukt, stuurt u de laser naar een geautoriseerde MILWAUKEE-klantenservice.

Trillingsalarm te gevoelig

Waarborg dat de laser op een vlakke, stabiele ondergrond staat. Probeer om met een gekoppelde detector een minder gevoelige instelling te kiezen. Als dat niet lukt, stuurt u de laser naar een geautoriseerde MILWAUKEE-klantenservice.

ONE-KEY™-blokkering

De laser schakelt kort in, schakelt echter na ca. 15 seconden weer uit. De ONE-KEY™-led knippert rood. Dat is een teken daarvoor dat de laser geblokkeerd is. Gebruik de ONE-KEY™-app om het apparaat te verbinden en te ontgrendelen.

OPMERKING: Als geen van de aanbevolen maatregelen voor de verhelping van storingen succesvol is, schakelt u de laser uit via de hoofdschakelaar. Verwijder de accu en plaats deze weer om het apparaat opnieuw te starten. Als het probleem blijft bestaan, stuurt u de laser naar een geautoriseerde MILWAUKEE-klantenservice.

NAUWKEURIGHEID CONTROLEREN

Controleer de nauwkeurigheid van een nieuwe laser na het uitpakken en voordat u hem op de bouwplaats gebruikt.

Voor gedetailleerdere informatie verwijzen naar de pagina met afbeeldingen.

Neem contact op met de MILWAUKEE-klantenservice als de nauwkeurigheid afwijkt van de vermelde productgegevens. In het andere geval kan uw recht op garantieverlening komen te vervallen.

Factoren die de nauwkeurigheid beïnvloeden

Veranderingen van de omgevingstemperatuur kunnen de nauwkeurigheid van de laser beïnvloeden. Voor nauwkeurige en herhaalbare resultaten dienen de beschreven procedures te worden uitgevoerd als de laser niet op de grond staat en in het midden van het werkbereik geplaatst is.

Monteer de laser op het statief en controleer de nivellering van het statief.

De ondeskundige omgang met de laser, bijv. zware stoten door vallen, kan een negatief effect hebben op de meetnauwkeurigheid. Wij adviseren daarom, de nauwkeurigheid na een val of vóór belangrijke metingen te controleren.

OPMERKING: Extreme temperaturen beïnvloeden de nauwkeurigheid van de laser.





ONDERHOUD

De laser moet na een periode van 12 maanden worden gekalibreerd.

Gebruik uitsluitend Milwaukee toebehoren en onderdelen. Indien componenten die moeten worden vervangen niet zijn beschreven, neem dan contact op met een officieel Milwaukee servicecentrum (zie onze lijst met servicecentra).

Zo nodig kan een explosietekening van het apparaat worden aangevraagd bij uw klantenservice of direct bij Techtronic Industries GmbH, Max-Eyth-Straße 10, 71364 Winnenden, Duitsland onder vermelding van het machinetype en het zescijferige nummer op het typeplaatje.

SYMBOLEN

	Lees de instructies zorgvuldig door voordat u het apparaat in gebruik neemt.
	LET OP! WAARSCHUWING! GEVAAR!
	Voor alle werkzaamheden aan de machine de accu verwijderen.
	Toebehoren - Wordt niet meegeleverd. Is apart leverbaar. Zie hiervoor het toebehorenprogramma.
	Zorg dat knooppcelbatterijen niet worden ingeslikt!



Afgedankte batterijen en afgedankte elektrische en elektronische apparatuur mogen niet samen via het huisafval worden afgevoerd. Afgedankte batterijen en afgedankte elektrische en elektronische apparatuur moeten gescheiden ingezameld en afgevoerd worden.

Verwijder afgedankte batterijen, afgedankte accu's en verlichtingsmiddelen uit de apparatuur voordat u deze afvoert.

Informeer bij uw gemeente of bij uw vakhandelaar naar recyclingbedrijven en inzamelpunten.

Al naargelang de lokaal van toepassing zijnde voorschriften kunnen detailhandelaren verplicht zijn om afgedankte batterijen, afgedankte elektrische en elektronische apparatuur kosteloos terug te nemen. Geef uw afgedankte batterijen, afgedankte elektrische en elektronische apparatuur af voor recycling en help zo mee om de behoefte aan grondstoffen te verminderen.

Afgedankte batterijen (vooral lithium-ion-batterijen), afgedankte elektrische en elektronische apparatuur bevatten waardevolle, recyclebare materialen die, mits ze niet milieuvriendelijk worden afgevoerd, negatieve gevolgen kunnen hebben voor het milieu en uw gezondheid.

Verwijder persoonlijke gegevens van uw afgedankte apparatuur voordat u deze afvoert.

	Spanning
	Gelijkstroom
	Europees symbool van overeenstemming
	Britse conformiteitsmarkering
	001
	EurAsian-symbool van overeenstemming.

TEKNISKE DATA	M18 RLOH600
Type	Rotationslaser
Produktionsnummer	4975 28 01 XXXXXX MJJJJ
Laserklasse	2
Selvnivelleringsområde	10° på X- eller Y-aksen resp. ±5° i den angivne retning
Selvnivelleringsstid	≤ 12 sekunder
Opstartstid ved 8°	≤ 35 sekunder
Batteriteknologi	Li-ion
Jævnstrømsspænding	18 V
Kapslingsklasse (vand- og støvtæt)	IP66 (med undtagelse af lithium-ion-batteriet og batterirummet)
Faldtest	1,5 m
Maks. højde	2000 m
Relativ luftfugtighed maks.	80 %
Tilsmudsningsgrad (iht. IEC 61010-1 kortvarig)	2 (der forekommer kun ikke ledende aflejringer, hvor der til tider kan forventes en ledesevne via kondensation)
Funktioner	Rotationsniveaulinje
Projektioner	360° røde linje
Dioder	1
Diodetype	5 mW
Laserlinjeudgivelsesmønster	Vandret niveaulinje
Driftstid	40 timer med 2,0 Ah batteri
Stativgevind	5/8"
Egnet detektor	Milwaukee RD600
Laserlinje	Bredde < 8,75 mm ved 15 m Bølgelængde: 620–690 nm Maks. ydelse: PAVG 3,3 mW Vandret niveaunøjagtighed: ±2,4 mm @ 30 m Laserstråleafvigelse: < 1,5 mrad Impuls længde Tp ≥ 1,5 ms Rotationshastighed: 600 min ⁻¹ Farve: røde Arbejdsområde (med detektor): op til 600 m (diameter)
Anbefalet driftstemperatur	-20°C – +50°C
Opbevaringstemperatur	-20°C – +60°C
Anbefalede batterityper	M18B...; M18HB
Mål	305 mm x 255 mm x 255 mm
Vægt i henhold til EPTA-procedure 01/2014	3,83 kg ... 4,89 kg (2,0 Ah ... 12,0 Ah)

VIGTIGE SIKKERHEDS- INSTRUKTIONER



BEMÆRK! ADVARSEL! FARE!

Brug ikke produktet før du har læst sikkerhedsinstruktionerne og brugervejledningen.

Laserklassificering

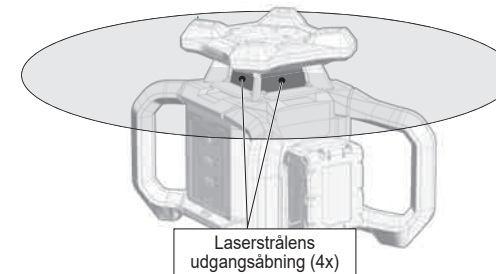

ADVARSEL:

Det er et Klasse 2 laserprodukt i overensstemmelse med EN 60825-1:2014+A11:2021.



LASERPRODUKT TIL FORBRUGERE
EN 50689:2021

Advarsel:

Øjnene må ikke udsættes direkte for laserstrålen. Laserstrålen kan føre til alvorlige øjenskader og/eller blindhed.

Se aldrig direkte ind i laserstrålen og ret ikke strålen unødvendigt imod andre personer.

Forsigtig! Ved nogle anvendelser kan det lasermitterende apparat befinde sig bagved dig. Vær i så fald forsigtig, når du vender dig.

Advarsel:

Brug ikke laseren nær børn, og tillad ikke børn at bruge den.

OBS!! En reflekterende overflade kunne reflektere laserstrålen tilbage til brugeren eller andre personer.

Advarsel: Anvendelse af andre styreelementer, indstillinger eller procedurer end angivet her i manualen kan føre til farlig strålebelastning.

Når laseren bringes ind i et varmt miljø fra meget kolde forhold eller omvendt, skal du lade den komme op på den omgivende temperatur, før den tages i brug.

Opbevar altid laseren indendørs, og undgå kraftige stød, vedvarende vibrationer eller ekstreme temperaturer.

Beskyt laserafstandsmåleren mod støv, fugtighed og høj luftfugtighed. Dette kan ødelægge indvendige komponenter eller påvirke nøjagtigheden.

Hvis laserstråling rammer dit øje, skal du lukke øjnene og straks dreje hovedet væk fra strålen.

Placer ikke laserstrålen således, at den utilsigtet blænder dig eller andre.

Du må ikke se ind i en laserstråle ved hjælp af forstørrende optiske anordninger som f.eks. en kikkert eller et teleskop, da dette vil øge risikoen for øjenskader.

Hvis du bruger laserbriller for at forbedre synligheden af laserstrålen, skal du være opmærksom på, at de ikke beskytter dine øjne mod laserstråling.

Du må ikke fjerne eller fjerne advarselmærker på laserniveauet.

Laserniveauet må ikke skilles ad, da laserstråling kan forårsage alvorlige øjenskader.

Brug ikke aggressive rengøringsmidler eller opløsningsmidler. Rengør kun instrumentet med en ren, blød klud.

Beskyt laseren mod kraftige stød og mod at falde ned. Efter et fald eller stærke mekaniske påvirkninger skal apparatets nøjagtighed kontrolleres inden brug.

Nødvendige reparationer på dette laserapparat skal udføres af autoriserede fagfolk.

Brug ikke produktet i områder med eksplosions-fare eller under barske forhold.

Beskyt batteriet mod regn. Batteriet må ikke bruges i fugtige eller våde områder.

Når arbejdet foregår over hovedhøjde, skal laseren sikres med en stødabsorberende strop fra MILWAUKEE.

Ved arbejde inden i maskinen, bør batteriet tages ud.

Opbrugte udskiftningsbatterier må ikke brændes eller kasseres sammen med alm. husholdningsaffald. Milwaukee har en miljørigtig bortskaffelse af gamle udskiftningsbatterier, henvend Dem til Deres forhandler.

Brug kun M18 ladeapparater for opladning af System M18 batterier.

I tilfælde af en ekstrem belastning eller ekstrem temperatur kan der flyde batterivæske ud af et beskadiget batteri. Hvis De kommer i berøring med batterivæsken, skal den vaskes godt og grundigt af med vand og sæbe. I tilfælde af øjenkontakt, skal man mindst skylle øjnene godt og grundigt igennem i 10 minutter og omgående opsøge en læge.

ADVARSEL! Denne enhed indeholder et lithium-knappatteri. Et nyt eller brugt batteri kan forårsage alvorlige indre forbrændninger på mindre end 2 timer og resultere i død, hvis det sluges eller kommer ind i kroppen. Sørg altid for, at dækslet til batteriet er forsvarligt lukket. Hvis det ikke lukker ordentligt, sluk da for enheden og tag batteriet ud og opbevar det uden for børns rækkevidde. Hvis du har en formodning om, at batterier er blevet slugt eller kommet ind i kroppen, opsøges læge omgående.

Advarsel! For at undgå risiko for brand, kvæstelser eller beskadigelse af produktet forårsaget af kortslutning må værktøjet, batteripakken eller opladeren ikke nedsænkes i vand. Sørg ligeledes for, at der ikke trænger væske ind i enhederne og batterierne. Korroderende eller ledende væsker, f.eks. saltvand, bestemte kemikalier, blegestoffer eller produkter, som indeholder blegestoffer, kan forårsage kortslutning.

TILTÆNKET FORMAL

Denne innovative laser er beregnet til et stort professionelt anvendelsesområde, f.eks.:

- Tilretning af fliser, marmorplader, skabe, bordurer, formdele og kanter
- Markering af grundlinjerne til indbygning af døre, vinduer, skinner, trapper, hegn, porte, verandaer og pergolaer.
- Til at fastlægge og kontrollere horisontale og vertikale linjer.
- Nivellering af nedhængte lofter og rørledninger, vinduesopdeling og rørtilretning, nivellering af indramningsvægge og el-installationer

Dette produkt må kun anvendes i overensstemmelse med forskriftsmæssig brug.

ONE-KEY™

For at få mere at vide om værktøjets ONE-KEY funktion, bedes du læse den vedhæftede hurtigstart-vejledning eller besøge os på internettet på www.milwaukeetool.com/one-key. Du kan downloade ONE-KEY app'en på din smartphone via App Store eller Google Play.

Hvis der opstår statisk elektricitet, bliver Bluetooth-forbindelsen afbrudt. I så fald skal forbindelsen genoprettes manuelt.

BEMÆRKNINGER VEDRØRENDE LI-ION-BATTERIER

Brug af Li-ion-batterier

Batterier, der ikke har været brugt i længere tid, efterlades inden brug.

Ved temperaturer over 50°C formindskes batteriets effekt. Undgå direkte sollys og stærk varme.

Tilslutningskontakterne på oplader og udkiftningsbatterier skal holdes rene.

For at opnå en optimal levetid skal de genopladelige batterier oplades fuldt efter brug.

For at sikre en så lang levetid som muligt skal batterierne tages ud af opladeren, når de er fuldt opladet.

Skal batterierne opbevares længere end 30 dage: Opbevar batteriet på et sted med en temperatur under 27 °C. Opbevares ved ca. 30%-50% af ladetilstanden. Batteri skal genoplades hver 6. måned.

Overbelastningsbeskyttelse vedrørende Li-Ion-batterier

Under ekstreme betingelser kan udkiftningsbatteriets temperatur blive for høj. I dette tilfælde begynder batterivisningen af blinke, indtil udkiftningsbatteriet er afkølet. Når visningen ikke længere blinker, er værktøjet igen klar til brug.

Transport af Li-ion-batterier

Lithium-batterier er omfattet af lovgivningen om transport af farligt gods.

Transporten af disse batterier skal ske under overholdelse af lokale, nationale og internationale regler og bestemmelser.

- Forbrugere må transportere disse batterier på veje uden yderligere krav.
- Den kommercielle transport af lithium-batterier ved speditio nsfirmaer er omfattet af reglerne for transport af farligt gods. Forberedelsen af forsendelse og transport må kun udføres af tilsvarende træned e personer. Den samlede proces skal følges af fagfolk.

Følgende punkter skal overholdes ved transport af batterier:

- Sørg for at kontakterne er beskyttet og isoleret for at forhindre kortslutninger.
- Sørg for at batteripakken ikke kan bevæge sig inden for emballagen.
- Beskadigede eller lækken de batterier må ikke transporteres.

Kontakt dit speditio nsfirma for at få yderligere oplysninger.

FUNKTIONSBESKRIVELSE

- 1 Tast ON/OFF
- 2 Nivellering LED-indikator
- 3 Nivelleringstast
- 4 Vibrationsalarm LED
- 5 Vibrationsalarmtast
- 6 ONE-KEY™-indikator
- 7 Nedre 5/8" stativholder
- 8 Øvre skumbeskyttelsesbøjle
- 9 X/Y-markeringer på laseren
- 10 Skjule
- 11 Vindue laserstråle
- 12 Skumbeskyttelsesbøjle
- 13 M18-batteri
- 14 ONE-KEY™-knapcellerum

FUNKTIONER

Laseren kan bruges i 3 forskellige funktioner:



1. Selv nivellerende funktion (standardindstilling):

Enheden projicerer laserstrålen præcist vandret eller lodret uagtet sin position. Enhedens hældning i denne funktion kan afvige op til 10° fra den vandrette eller lodrette justering.

2. Fuldstændig manuel funktion (tryk på tast):

Enheden kan vippes som ønsket. Laserstrålen projiceres i en passende vinkel.

LED FUNKTIONSBESKRIVELSE

LED	Driftstype	Funktion
	Grønt blink	Laser nivelleres
Nivellering	Vedvarende grønt lys	Laser er nivelleret
	Rødt blink	Vibrationsalarm, nivelleringsfej l, forkert justering
	Vedvarende rødt lys	Fuldstændig manuel betjening
	Hurtigt hvidt blink	Vibrationsalarm initialiseres
Vibrationsalarm	Hvidt blink og rødt blink af LED-indikatoren	Vibrationsalarm
	Vedvarende hvidt lys	Vibrationsalarm er klar til drift
	Vedvarende blå t lys	ONE-KEY™ aktiv
	Blåt blink	ONE-KEY™ kommunikerer
	Rødt blink	Enh ed er låst

RENGØRING

Lasere ns objektiv og kabinet rengøres med en blød, ren klud. Brug aldrig opløsningsmidler.

Selv om laseren til en vis grad er støv- og smudsbestandig, må den ikke opbevares på et støvet sted i længere tid, da de indvendigt liggende bevægelige dele ellers kan blive beskadiget.

Skulle laseren blive våd, skal den tørres, inden den indsættes i bærekufferten, så der ikke opstår rustskader.

FEJLFINDING

Nivelleringsfej l

LED'en på nivelleringsindikatoren blinker rødt, og alarmen lyder. Sørg for, at laseren står på en plan overflade. Sørg for, at laseren er justeret lodret. Tryk på tasten for nivelleringsfunktion. Sluk og tænd for laseren igen. Hvis dette ikke lykkes, skal du returnere laseren til et autoriseret MILWAUKEE-servicecenter.

Vibrationsalarm for følsom

Sørg for, at laseren står på en plan, stabil overflade. Prøv med en parret detektor at vælge en mindre følsom indstilling. Hvis dette ikke lykkes, skal du returnere laseren til et autoriseret MILWAUKEE-servicecenter.

ONE-KEY™-spærring

Laseren tænder kortvarigt, men slukker igen efter ca. 15 sekunder. ONE-KEY™-LED'en blinker rødt. Dette er et tegn på, at laseren er låst. Brug ONE-KEY™-appen til at forbinde og låse enheden op.

BEMÆRK! Hvis alle anbefalede fejlfindingstiltag mislykkes, skal du slukke for laseren med hovedafbryderen. Tag batteriet ud og sæt det i igen for at genstarte enheden. Hvis problemet fortsætter, skal laseren sendes til et autoriseret MILWAUKEE-servicecenter.

KONTROL AF NØJAGTIGHEDEN

Kontrollér nøjagtigheden af en ny laser umiddelbart efter udpakning, og før den tages i brug på byggepladsen.

Mere udførlige oplysninger kan ses i afsnittet med billeder.

Hvis nøjagtigheden afviger fra den angivne produktspecifikation, skal du kontakte MILWAUKEE-kundeservice. Ellers kan garantien bortfalde.

Faktorer, der påvirker nøjagtigheden

Ændringer i omgivelsestemperaturen kan påvirke laserens nøjagtighed. For at opnå nøjagtige og gentagelige resultater skal de beskrevne procedurer udføres, når laseren ikke står på jorden og er placeret i midten af arbejdsområdet.

Montér laseren på stativet, og kontrollér, at stativet er nivelleret.

Forkert håndtering af laseren, f.eks. kraftige stød forårsaget af fald, kan påvirke målenøjagtigheden. Det anbefales derfor at kontrollere nøjagtigheden, hvis den er blevet tabt, eller inden der udføres vigtige målinger.

BEMÆRK! Ekstreme temperaturer vil påvirke laserens nøjagtighed.









VEDLIGEHOLDELSE

Denne laser skal kalibreres efter en periode på 12 måneder.

Brug kun Milwaukee-tilbehør og Milwaukee-reservedele. Komponenter, hvor udkiftningsproceduren ikke er beskrevet, skal skiftes ud hos et Milwaukee-servicested (se brochure garanti/kundeserviceadresser).

Hvis det er nødvendigt, kan der bestilles en sprængskitse af værktøjet. Angiv herved venligst maskintypen samt det sekscifrede nummer på mærkepladen og bestil tegningen hos din lokale kundeserviceafdeling eller direkte hos Techtronic Industries GmbH, Max-Eyth-Straße 10, 71364 Winnenden, Tyskland.

SYMBOLER

	Læs brugsanvisningen omhyggeligt inden ibrugtagning.
	BEMÆRK! ADVARSEL! FARE!
	Ved arbejde inden i maskinen, bør batteriet tages ud.
	Tilbehør - Ikke inkluderet i leveringsomfanget, køb købes som tilbehør.
	Slug ikke knapbatterier!
	Udtjente batterier, affald af elektrisk og elektronisk udstyr må ikke bortskaffes sammen med husaffald. Udtjente batterier, affald af elektrisk og elektronisk udstyr skal indsamles og bortskaffes særskilt. Fjern udtjente batterier, udtjente akkumulatører og lysmidler fra udstyret, inden det bortskaffes. Spørg efter genbrugsstationer og indsamlingssteder hos de lokale myndigheder eller din fagforhandler. Alt efter de lokale bestemmelser kan detailhandlende være forpligtede til gratis at tage brugte batterier, affald af elektrisk og elektronisk udstyr tilbage. Bidrag til at nedbringe behovet for råmaterialer ved at genbruge og genanvende dine udtjente batterier, affald af elektrisk og elektronisk udstyr. Udtjente batterier (især lithium-ion-batterier), affald af elektrisk og elektronisk udstyr indeholder værdifulde, genanvendelige materialer, som kan have en negativ effekt på miljøet og dit helbred ved ikke miljørigtig bortskaffelse. Slet inden bortskaffelsen personrelaterede data, som måtte befinde sig på dit affald af udstyret.
V	Spænding
	Jævnstrøm
	Europæisk overensstemmelsesmærke
	Britisk overensstemmelsesmærkning



Ukrainsk konformitetsmærke

EurAsian overensstemmelsesmærke.

TEKNISKE DATA	M18 RLOH600
Type	Rotasjonslaser
Produksjonsnummer	4975 28 01 XXXXXX MJJJJ
Laserklasse	2
Selvnivelleringsområde	10° på X- eller Y-aksen eller ±5° i en fastlagt retning
Selvnivelleringsstid	≤ 12 sekunder
Oppstarttid ved 8°	≤ 35 sekunder
Batteriteknologi	Li-Ion
Likespenning	18 V
Beskyttelsesklasse (vann- og støvtett)	IP66 (med unntak av Litium-ion-batteripakkene og batterisiakten)
Falltest	1,5 m
Maks. høyde	2000 m
Relativ luftfuktighet maks.	80 %
Forurensningsgrad iht. IEC 61010-1 korttids	2 (det oppstår kun ikke-ledende avleiringer, og da forventes bare leilighetsvis og ledningsevne gjennom kondensering)
Funksjoner	Rotasjonsnivålinje
Projeksjoner	360° rød linje
Dioder	1
Diodetype	5 mW
Laserlinjen-utgavemønster	Horisontal nivålinje
Driftsvarighet	40 timer med 2,0 Ah batteripakke
Stativgjenger	5/8"
Egnet detektor	Milwaukee RD600
Laserlinje	Bredde < 8,75 mm ved 15 m Bølgelengde: 620–690 nm Maks. Effekt: PAVG 3,3 mW Horisontal nivåøyaktighet: ±2,4 mm @ 30 m Laserstrålevinkel: < 1,5 mrad Pulsvarighet Tp ≥ 1,5 ms Rotasjonshastighet: 600 min ⁻¹ Farge: rød Arbeidsområde (med detektor): inntil 600 m (diameter)
Anbefalt driftstemperatur	-20°C – +50°C
Oppbevaringstemperatur	-20°C – +60°C
Anbefalte batteripakketypor	M18B...; M18HB
Mål	305 mm x 255 mm x 255 mm
Vekt ifølge EPTA-prosedyre 01/2014	3,83 kg ... 4,89 kg (2,0 Ah ... 12,0 Ah)

VIKTIGE SIKKERHETSINSTRUKSER



OBS! ADVARSEL FARE!

Ikke bruk produktet før du har studert sikkerhetsinstruksene og brukerhåndboken.

Laserklassifisering

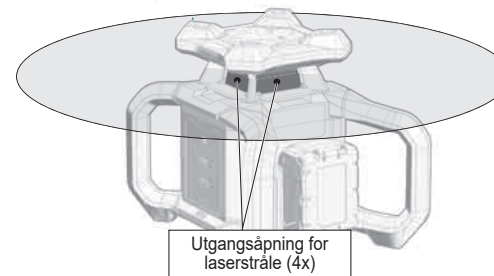

ADVARSEL:

Dette er et Class 2 laserprodukt i henhold til EN 60825-1:2014+A11:2021 .



LASERAPPARAT FOR SLUTTFORBRUKERE
EN 50689:2021

Advarsel:

Ikke utsett øynene direkte for laserstrålen. Laserstrålen kan forårsake alvorlige øyenskader og/eller blindhet.

Ikke se direkte inn i laserstrålen, og ikke rett strålen unødvendig på andre personer.

Forsiktig! Ved noen bruksmåter kan apparatet som stråler ut laserstråler befinne seg bak deg. I dette tilfellet må du snu deg forsiktig.

Advarsel:

Laseren må ikke brukes i nærheten av barn, og de må aldri få lov til å bruke den.

OBS! En reflekterende overflate kan sende laserstrålen tilbake til bruker eller reflektere andre personen.

Advarsel: Bruk av styreelement, innstillinger eller gjennomføring av andre fremgangsmåter enn de som er fastlagt i håndboken kan føre til farlig strålebelastning.

Dersom laseren fraktes fra svært kalde til varme omgivelser (eller omvendt), må den oppnå omgivelsestemperaturen før den tas i bruk.

Laseren skal ikke oppbevares utendørs, og den må beskyttes mot slag, varige vibrasjoner og ekstreme temperaturer.

Lasermåleapparatet skal beskyttes mot støv, væte og høy luftfuktighet. Dette kan skade de indre delene og ha innflytelse på nøyaktigheten.

Dersom laserstrålen treffer øynene, må du lukke øynene og dreie hodet ut av strålen øyeblikkelig.

Pass på at du posisjonerer laserstrålen slik at hverken du selv eller andre personer blir blendet av den.

Ikke se inn i laserstrålen med optiske forstørrelsesinstrumenter som kikkerter eller teleskoper. Hvis dette ikke overholdes, øker faren for alvorlige øyenskader.

Vær klar over at lasersikkerhetsbriller brukes for å se laserlinjene bedre, men de beskytter ikke mot laserstrålingen.

Varselskilt på laserinstrumentet må ikke fjernes eller gjøres uleselige.

Laseren må ikke plukkes fra hverandre. Laserstrålingen kan forårsake alvorlige øyenskader.

Ikke bruk aggressive rensmiddel eller løsemiddel. Skal rengjøres bare med en ren myk klut.

Beskytt laseren mot sterke støt og fall. Dersom instrumentet faller ned eller har vært utsatt for sterke mekaniske innvirkninger, må dets nøyaktighet kontrolleres før bruk.

Nødvendige reparasjoner på dette laser-apparatet skal kun gjøres av autorisert fagpersonale.

Ikke bruk instrumentet i eksplosjonsfarlige områder eller i aggressive miljøer.

Det oppladbare batteriet må beskyttes mot regn. Det oppladbare batteriet skal ikke brukes i fuktige eller våte områder.

Ved arbeider i høyden må laseren sikres med en støtdempende holdestropp fra MILWAUKEE.

Ta ut vekselbatteriet før du arbeider på maskinen

Ikke kast brukte vekselbatterier i varmen eller husholdningsavfallet. Milwaukee tilbyr en miljøriktig deponering av gamle vekselbatterier; vennligst spør din fagforhandler.

Vekselbatterier av systemet M18 skal kun lades med lader av systemet M18. Ikke lad opp batterier fra andre systemer.

Under ekstreme belastninger og ekstreme temperaturer kan det lekke ut batterivæske fra utskiftbare batterier. Ved berøring med batterivæske, vask umiddelbart med såpe og vann. Ved kontakt med øynene må øynene skylles grundig i rennende vann i minst 10 minutter. Oppsøk lege umiddelbart.



ADVARSEL! Dette apparatet inneholder en litium knappcellebatteri.

Et nytt eller brukt batteri kan forårsake alvorlige indre forbrenninger og føre til døden i løpet av mindre enn 2 timer dersom det svelges eller kommer inn i kroppen. Sikre alltid lokket til batterirommet.

Dersom det ikke lukker seg sikkert, må apparatet slås av, fjern batteriet og oppbevar det utilgjengelig for barn.

Hvis du tror at batterier har blitt svelget eller har kommet inn i kroppen, må du søke øyeblikkelig legehjelp.

Advarsel! For å unngå fare for en brann forårsaket av en kortslutning, av personskader eller skader av produktet, må det forhindres at batteripakken eller laderen dryppes i væsker og også sørges for at ingen væsker kan komme inn i apparatene eller batteriene. Korroderende og ledende væsker som saltvann, visse kjemikalier og blekemidler eller produkt som inneholder blekemidler kan forårsake en kortslutning.

FORMÅLSMESSIG BRUK

Denne innovative laseren er utlagt for et stort profesjonelt bruksområde, som eksempelvis:

- Posisjonering og tilpasning av fliser, marmorplater, skap, kantinger, formdeler og besetninger
- Markering av grunnlinjen til innsetting av dører, vinduer, skinner, trapper, gjerder, porter, verandaer og pergolaer.
- For å bestemme og kontrollere horisontale og vertikale linjer.
- Nivellering av senkede tak og rørledninger, vindusinndeling og posisjonering av rør, nivellering av yttermurer for elektroinstallasjoner

Dette apparatet må bare brukes til tiltenkt formål, slik det er angitt.

ONE-KEY™

Ytterligere informasjon om ONE-KEY funksjonaliteten til dette verktøyet finnes i vedliggende Quick- Start anvisning eller på internett under: www.milwaukeeetool.com/one-key. ONE-KEY Appen kan lastes ned på smarttelefonen din via App Store eller Google Play.

Dersom det oppstår elektrostatiske oppladninger, avbrytes bluetooth-forbindelsen. I dette tilfellet må du gjenopprette forbindelsen manuelt.

INFORMASJON SOM GJELDER LI-ION BATTERIPAKKER

Bruk av Li-Ion batteripakker

Batterier som ikke er brukt over lengre tid skal etterlades før bruk.

En temperatur over 50°C reduserer batteriets kapasitet. Unngå oppvarming i sol eller ved varmeovner (fyring) i lengre tid.

Hold tilkoplingskontaktene på lader og vekselbatteri rene.

For optimal holdbarhet må batteriene lades opp helt etter bruk.

For å oppnå en så lang brukstid som mulig, bør batteripakkene fjernes fra laderen etter opplading.

Ved lagring av batteriene lengre enn 30 dager:

Lagre batteripakken på et tørt sted ved en temperatur på under 27 °C.

Lagre batteriet ved en oppladningstilstand på ca. 30%-50%.

Lade opp batteriet igjen etter 6 måneder.

Overlastvern i Li-Ion batteripakker

Under ekstreme betingelser kan temperaturen på batteripakken bli for høy. I dette tilfellet begynner energimåleren å blinke inntil batteripakken har blitt avkjølt. Når energimåleren ikke blinker lenger, er apparatet klart til drift igjen.

Transport av Li-Ion batteripakker

Litium-ion-batterier faller under de lovfestede forskriftene om transport av farlig gods.

Transporten av disse batteriene må rette seg etter lokale, nasjonale og internasjonale forskrifter og bestemmelser.

- Forbruker har lov å transportere disse batteriene på gaten uten reglementering.
- Den kommersielle transport av Litium-ion-batterier av spedisjonsfirma faller under bestemmelsene om transport av farlig gods. Forberedningene av forsendelsen og transport skal utelukkende gjennomføres av personer som har blitt skolert til dette. Hele prosessen skal følges opp av fagfolk.

Følgende punkter skal tas hensyn til ved transport:

- Kontroller at kontaktene er beskyttet og isolert for å unngå kortslutninger.
- Pass på at batteripakken i forpakningen ikke kan skli fram og tilbake.
- Skadede eller batterier som lekker er det ikke lov å transportere.

Ta kontakt med spedisjonsfirma for ytterlige henvisninger.

FUNKSJONSBSKRIVELSE

- 1 PÅ/AV-knapp
- 2 LED-indikator nivåering
- 3 Nivellering
- 4 LED-indikator støtalarm
- 5 Støtalarm
- 6 ONE-KEY™ - indikator
- 7 Nedre 5/8"-stativholder
- 8 Øvre skumplast-vernebrakett
- 9 X/Y-markeringer på laseren
- 10 Skjule
- 11 Vindu laserstråle
- 12 Skumplast-vernebrakett
- 13 M18-batteripakke
- 14 ONE-KEY™ - knappcellerom

MODUSER

Laseren kan brukes i 3 forskjellige driftsmoduser:



1. Selvnivelleringsmodus (standard innstilling):

Instrumentet projiserer laserstrålen nøyaktig horisontalt eller vertikalt, uavhengig av dens posisjon. I denne driftsmodusen kan instrumentets helling avvike inntil 10° fra den horisontale eller vertikale innrettingen.

2. Fullstendig manuell modus (trykk på knapp):

Instrumentet kan helles etter ønske. Laserstrålen projiseres i en tilsvarende vinkel.

LED-FUNKSJONSBSKRIVELSE

LED	Driftsmodus	Funksjon
	Grønn blinking	Laser nivelleres
Nivellering	Grønt kontinuerlig lys	Laseren er nivellert
	Rød blinking	Støtalarm, nivelleringsfeil, feil innretting
	Rødt kontinuerlig lys	Fullstendig manuell modus
	Rask blinking i hvitt	Støtalarm initialiseres
Støtalarm	Hvit blinking og rød blinking fra LED-indikator	Støtalarm
	Hvitt kontinuerlig lys	Støtalarm er driftsklar
	Blått kontinuerlig lys	ONE-KEY™ aktiv
ONE-KEY™	Blå blinking	ONE-KEY™ kommuniserer
	Rød blinking	Instrumentet er låst

RENGJØRING:

Rengjør objektivet og huset til laseren med en myk, ren klut. Ikke bruk løsemidler.

Selv om laseren til en viss grad er resistent mot støv og smuss, bør den ikke oppbevares på et støvete sted over lengre tid, da dett kan føre til at innvendige bevegelige deler kan bli skadet.

Dersom laseren skulle bli våt, må den tørkes før den settes inn i bærekofferten, slik at det ikke oppstår rustskader.

FEILFINNING

Nivelleringsfeil

LED-en til nivelleringsindikatoren blinker rødt og alarmen lyder. Sikre at laseren står på en jevn flate. Sikre at laseren er innrettet vertikalt. Trykk på knappen for nivelleringsmodus. Slå laseren av og på igjen. Dersom dette ikke lykkes, må laseren sendes til et autorisert MILWAUKEE servicesenter.

Støtarmen er for ømfintlig

Sikre at laseren står på en jevn, stabil flate. Forsøk å velge en mindre ømfintlig innstilling med en tilkoblet detektor. Dersom dette ikke lykkes, må laseren sendes til et autorisert MILWAUKEE servicesenter.

ONE-KEY™ -spærre

Laseren slår seg på et øyeblikk, men slår seg av igjen etter ca. 15 sekunder. ONE-KEY™-LED-en blinker rødt. Dette er et tegn på at laseren er sperret. Bruk ONE-KEY™-appen for å koble instrumentet til og låse det opp.

MERK: Når alle anbefalte tiltak til feilretting har mislyktes, må du slå av laseren med hovedbryteren. Ta ut batteripakken og legg den inn igjen for å starte instrumentet på nytt. Dersom problemet fortsatt foreligger, må laseren sendes til et autorisert MILWAUKEE servicesenter.

KONTROLL AV NØYAKTIGHETEN

Kontroller nøyaktigheten til en ny laser umiddelbart etter at den har blitt pakket ut og før du bruker den på byggeplassen.

En mer utførlig informasjon finner du i bildedelen.

Dersom nøyaktigheten skulle avvike fra de angitte produktdataene, må du henvende deg til et MILWAUKEE kundeservicesenter. Ellers kan ditt krav på garantiytelse muligens tape sin gyldighet.

Faktorer som har innflytelse på nøyaktigheten

Endringer av omgivelsestemperaturen kan ha en negativ innflytelse på laserens nøyaktighet. For å oppnå nøyaktige resultater som også kan gjenntas, bør de beskrevne fremgangsmåtene gjennomføres dersom laseren ikke står på bakken eller gulvet og er plassert i midten av arbeidsområdet.

Monter laseren på stativet og kontroller stativets nivåering.

En ufagmessig omgang med laseren, eksempelvis sterke støt fordi instrumentet faller ned, kan ha en negativ innflytelse på målenøyaktigheten. Det anbefales derfor å kontrollere nøyaktigheten etter at instrumentet har falt ned, før det foretas viktige målinger.

MERK: Ekstreme temperaturer har en negativ innflytelse på laserens nøyaktighet.











VEDLIKEHOLD

Denne laseren må kalibreres etter et tidsrom på 12 måneder.

Bruk kun Milwaukee tilbehør og Milwaukee reservedeler. Komponenter der utskifting ikke er beskrevet skal skiftes ut hos Milwaukee kundeservice (se brosjyre garanti/kundeserviceadresser).

Ved behov kan det fås en eksplosjonstegning av apparatet hos kundeservice eller direkte hos Techtronic Industries GmbH, Max-Eyth-Straße 10, 71364 Winnenden, Germany ved angivelse av maskinens type og det sekstallige nummeret på maskinens skilt.

SYMBOLER

	Vennligst les nøye gjennom denne brukerhåndboken før du tar apparatet i bruk.
	OBS! ADVARSEL FARE!
	Ta ut vekselbatteriet før du arbeider på maskinen
	Tilbehør - inngår ikke i leveransen, anbefalt komplettering fra tilbehørsprogrammet.
	Knoppellebatteriet må ikke svelges!
	Elektrisk og elektronisk avfall skal ikke avfallshåndteres sammen med husholdningsavfallet. Brukte batterier, elektrisk og elektronisk avfall skal samles kildesortert og avfallshåndteres. Fjern brukte batterier, akkumulatører og lysmidler fra apparatene før de kasseres. Be om informasjon hos de lokale myndighetene eller hos din fagforhandler om miljøstasjoner og samlesteder. Avhengig av de lokale bestemmelsene kan detaljhandlere være forpliktet til å ta tilbake brukte batterier, elektrisk og elektronisk avfall uten kostnader. Bidra til å redusere behovet for råmaterialer ved å sørge for gjenbruk og resirkulering av dine brukte batterier og ditt elektriske og elektroniske avfall. Brukte batterier (særlig litium-ion-batterier), elektrisk og elektronisk avfall inneholder verdifulle, gjenbrukbare materialer som ved ikke-miljøriktig avfallshåndtering kan ha negative konsekvenser for miljøet og din helse. Slett først eventuelle personrelaterte data fra det brukte apparatet før det avfallshåndteres.
	Spenning
	Likestrøm
	Europeisk samsvarsmerke
	Britisk samsvarsmerke
	Ukrainsk samsvarsmerke



EurAsian Konformitetstegn.

TEKNISK DATA	M18 RLOH600
Typ	Rotationslaser
Produktionsnummer	4975 28 01 XXXXXX MJJJJ
Laserklass	2
Självnivelleringsområde	10° på X- eller Y-axeln resp. ±5° i en angiven riktning
Självnivelleringsstid	≤ 12 sekunder
Uppstartstid vid 8°	≤ 35 sekunder
Batteriteknologi	Li-Ion
Likspänning	18 V
Skyddsklass (vatten- och dammtät)	IP66 (med undantag för litium-jon-batteriet och batterifacket)
Falltest	1,5 m
Max. höjd	2000 m
Relativ luftfuktighet max.	80 %
Nedsnitsningsgrad enligt IEC 61010-1	2 (endast icke ledande avlagringar uppstår, varvid ibland kortvarig ledningsförmåga på grund av kondensation kan förväntas)
Funktioner	Rotationsplanslinje
Projektioner	360° röd tråd
Dioder	1
Diodtyp	5 mW
Utmatningsmönster laserlinjer	Horisontell nivålinje
Drifftid	40 tim. med 2,0 Ah batteri
Stativgänga	5/8"
Lämplig detektor	Milwaukee RD600
Laserlinje	Bredd < 8,75 mm vid 15 m Våglängd: 620–690 nm Max. Effekt: PAVG 3,3 mW Horisontell plannoggrannhet: ±2,4 mm @ 30 m Laserstrålavvikelse: < 1,5 mrad Pulse duration Tp ≥ 1,5 ms Rotationshastighet: 600 min ⁻¹ Färg: röd Arbetsområde (med detektor): upp till 600 m (diameter)
Rekommenderad drifttemperatur	-20°C – +50°C
Lagertemperatur	-20°C – +60°C
Rekommenderade batterityper	M18B...; M18HB
Dimensioner	305 mm x 255 mm x 255 mm
Vikt enligt EPTA-procedur 01/2014	3,83 kg ... 4,89 kg (2,0 Ah ... 12,0 Ah)

VIKTIGA SÄKERHETSFORESKRIFTER



OBSERVERA! VARNING! FARA!

Använd inte denna produkt utan att läsa säkerhetsföreskrifter och handbok.

Laserklassificering

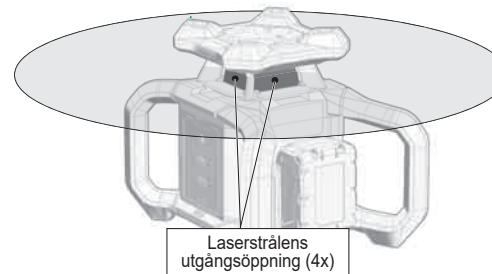

VARNING:

Produkten motsvarar klass 2 enligt: EN 60825-1:2014+A11:2021.



LASERAPPARAT FÖR KONSUMENTER
EN 50689:2021

Varning:

Utsätt inte ögonen direkt för laserstrålen. Laserstrålen kan orsaka allvarliga ögonskador och/eller blindhet.

Titta inte direkt in i laserstrålen och rikta inte strålen mot andra personer i onödan.

Observera! Vid vissa typer av användning kan det laseremitterande instrumentet finnas bakom dig. Var i så fall försiktig när du vänder dig om.

Varning:

Använd inte lasern i närheten av barn och låt inte barn använda lasern.

Varning! En reflekterande yta kan kasta tillbaka laserstrålen till användaren eller andra personer.

Varning: Användning av manöverkomponenter och inställningar eller andra förfaranden resp. metoder som inte nämns i manualen kan orsaka farlig strålbekstrålning.

Om lasern förs från en varm omgivning till en kall omgivning (eller tvärt om), måste den anpassa sig till den nya omgivningstemperaturen innan den används.

Förvara inte lasern utomhus och skydda den mot slag, konstant vibration och extrema temperaturer.

Skydda lasermätinstrumentet mot damm, fukt och hög luftfuktighet. Detta kan förstöra komponenter inne i instrumentet påverka noggrannheten.

Om laserstrålningen hamnar i ögonen, slut ögonen och vänd omedelbart bort huvudet från strålen.

Se till att du placerar laserstrålen så att inte du själv eller andra personer kan bländas av den.

Titta inte in i laserstrålen med förstöringsapparater, som kikare eller teleskop. Detta kan leda till ökad risk för allvarliga ögonskador.

Observera att laserglasögon är till för att bättre kunna se laserlinjerna men de skyddar inte ögonen mot laserstrålning.

Varningsskyltar på laserinstrumentet får inte tas bort eller göras oläsliga.

Demontera inte lasern. Laserstrålning kan orsaka allvarliga ögonskador.

Använd inga aggressiva rengöringsmedel eller lösningsmedel. Rengör endast med en ren, fuktig trasa.

Skydda lasern mot hårda stötar och fall. Efter ett fall eller kraftigt mekanisk påverkan ska instrumentets noggrannhet kontrolleras innan det används.

Om denna laser-apparat behöver repareras så får endast auktoriserad fackpersonal utföra reparationen.

Använd inte produkten i aggressiv eller explosiv miljö.

Skydda utbytesbatteriet mot regn. Använd inte utbytesbatteriet i fuktiga eller våta områden.

Säkra vid arbeten över huvudhöjd lasern med en stötdämpande fästrem från MILWAUKEE.

Drag ur batteripaket innan arbete utföres på maskinen.

Kasta inte förbrukade batterier. Lämna dem till Milwaukee Tools för återvinning.

System M18 batterier laddas endast i System M18 laddare. Ladda inte batterier från andra system.

Under extrem belastning eller extrem temperatur kan batterivätska tränga ut ur skadade utbytesbatterier. Vid beröring med batterivätska tvätta genast av med vatten och tvål. Vid ögonkontakt spola genast i minst 10 minuter och kontakta genast läkare.



VARNING! Den här apparaten innehåller ett litium-knappcells-batteri.

Ett nytt eller förbrukat batteri kan orsaka allvarliga inre brännskador och leda till döden på mindre än 2 timmar om det själs eller kommer in i kroppen. Säkra alltid locket tillbatterifacket! Om det inte längre kan stängas säkert, stäng av apparaten, ta ur batteriet och håll det borta från barn.

Om du tror att batterier har svalts eller kommit in i kroppen, uppsöka omedelbart läkare.

Varning! För att undvika den fara för brand, personskador eller produktskador som orsakas av en kortslutning, doppa inte ner verktyget, utbytesbatteriet eller laddaren i vätskor och se till att ingen vätska kan tränga in i apparaterna eller batterierna. Korroderande eller ledande vätskor, som saltvatten, vissa kemikalier, blekningsmedel eller produkter som innehåller blekmedel, kan orsaka en kortslutning.

ANVÄND MASKINEN ENLIGT ANVISNINGARNA

Den här innovativa lasern är konstruerad för ett brett professionellt användningsområde, som t.ex.

- inriktning av kakel, marmorplattor, skåp, bårder, formdelar och kantband
- markering av baslinjer för montering av dörrar, fönster, skenor, trappor, staket, portar, verandor och pergolor
- För bestämning och kontroll av horisontella och vertikala linjer.
- Nivellering av innertak och rörledning, fönsterindelning och inriktning av rör, nivellering av omfattningsväggar för elinstallationer

Använd inte den här produkten på ett annat sätt än den avsedda användningen.

ONE-KEY™

Mer information om ONE-KEY funktionen för detta verktyg finns i den bifogade snabbstartanvisningen eller besök oss på www.milwaukeeetool.com/one-key. Du kan ladda ner ONE-KEY appen på din smartphone via App Store eller Google Play.

Om elektrostatiska urladdningar inträffar avbryts bluetooth-förbindelsen. Återställ förbindelsen i detta fall manuellt.

ANVISNINGAR AVSEENDE LITIJONBATTERIER

Användning av litiumjonbatterier

Batteri som ej använts på länge måste laddas före nytt bruk.

En temperatur över 50°C reducerar batteriets effekt. Undvik längre uppvärmning tex i solen eller nära ett element.

Se till att anslutningskontaktarna i laddaren och på batteriet är rena.

För att batterierna ska få lång livslängd ska de laddas fulla efter användning.

För en så lång livslängd som möjligt bör de uppladdningsbara batterierna tas ut ur laddaren efter uppladdning.

Om laddningsbara batterier lagras längre än 30 dagar: Förvara batteriet på en torr plats vid en temperatur under 27 °C. Lagra batteriet vid ca 30%-50% av laddningskapaciteten. Ladda batterierna på nytt var 6:e månad.

Batteri-överbelastningsskydd för litiumjonbatterier

Under extrema förhållanden kan temperaturen i utbytesbatteriet bli för hög. I detta fall börjar batteriindikatorn blinka tills utbytesbatteriet har svalnat. När batteriindikatorn har upphört att blinka är apparaten driftklar igen.

Transportera litiumjonbatterier

För litiumjon-batterier gäller de lagliga föreskrifterna för transport av farligt gods på väg.

Därför får dessa batterier endast transporteras enligt gällande lokala, nationella och internationella föreskrifter och bestämmelser.

- Konsumenter får transportera dessa batterier på allmän väg utan att behöva beakta särskilda föreskrifter.
- För kommersiell transport av litiumjon-batterier genom en speditiönsfirma gäller emellertid bestämmelserna för transport av farligt gods på väg. Endast personal som känner till alla tillämpliga föreskrifter och bestämmelser får förbereda och genomföra transporten. Hela processen ska följas upp på fackmässigt sätt.

Följande ska beaktas i samband med transporten av batterier:

- Säkerställ att alla kontakter är skyddade och isolerade för att undvika kortslutning.
- Se till att batteripacken inte kan glida fram och tillbaka i förpackningen.
- Transportera aldrig batterier som läcker, har runnit ut eller är skadade.

För mer information vänligen kontakta din speditiönsfirma.

FUNKTIONSBESKRIVNING

- 1 Knapp PÅ/AV
- 2 Lysdiodsindikering nivellering
- 3 Nivellering
- 4 Lysdiodsindikering vibrationslarm
- 5 Vibrationslarm
- 6 ONE-KEY™-indikering
- 7 Stativhållare 5/8"- nertill
- 8 Övre skyddsbygel i skumplast
- 9 X/Y-markeringar på lasern
- 10 Dölja
- 11 Fast laserstråle
- 12 Skyddsbygel i skumplast
- 13 M18-batteri
- 14 ONE-KEY™-knappcellsack

DRIFTLÅGEN

Lasern kan drivas i 3 olika driftsätt:

1. Självnivelleringsläge (standardinställning):

Apparaten projicerar oberoende av sin position laserstrålen exakt horisontellt eller vertikalt. Apparats lutning får i detta driftsätt avvika upp till 10° från den horisontella eller vertikala inriktningen.

2. Komplet manuell läge (Tryck på knappen):

Apparaten kan lutas på valfritt sätt. Laserstrålen projiceras i en motsvarande vinkel.

FUNKTIONSBESKRIVNING LYSDIOD

Lysdiod	Driftsätt	Funktion
	Blinkar grönt	Lasern nivelleras
Nivellering	Grönt konstant ljus	Lasern är nivellerad
	Blinkar rött	Vibrationslarm, nivelleringsfel, fel inriktning
	Rött konstant ljus	Komplett manuell drift
	Blinkar vitt snabbt	Vibrationslarm initialiseras
Vibrationslarm	Lysdiodsindikeringen blinkar vitt och blinkar rött	Vibrationslarm
	Vitt konstant ljus	Vibrationslarm redo för drift
	Blått konstant ljus	ONE-KEY™ aktiv
ONE-KEY™	Blinkar blått	ONE-KEY™ kommunicerar
	Blinkar rött	Apparaten är spärrad

RENGÖRING

Torka av laserns objektivet och hus med en mjuk, ren trasa. Använd inga lösningsmedel.

Även om lasern till viss mån är damm- och smutstålig bör den inte förvaras på en dammig plats under längre tid eftersom detta kan leda till att inre, röriga delar skadas.

Om lasern skulle bli blöt ska de torkas innan den läggs ner i väskan så att inga rostskador uppstår.

FELSÖKNING

Nivelleringsfel

Nivelleringsindikeringens lysdiod blinkar rött och larmet ljuder. Säkerställ att lasern står på en plan yta. Säkerställ att lasern är vertikalt inriktad. Tryck på knappen för nivelleringsläget. Slå på lasern och stäng sedan av den igen. Om detta inte fungerar, skicka in lasern till ett auktoriserat MILWAUKEE-kundtjänstcenter.

Vibrationslarm för känsligt

Säkerställ att lasern står på en plan yta. Försök att med en kopplad detektor välja en mindre känslig inställning. Om detta inte fungerar, skicka in lasern till ett auktoriserat MILWAUKEE-kundtjänstcenter.

ONE-KEY™-spärr

Lasern slås på kort men stängs av igen efter ca 15 sekunder. ONE-KEY™-lysdioden blinkar rött. Detta kan vara ett tecken på att lasern är spärrad. Använd appen ONE-KEY™ för att ansluta apparaten och lås upp den.

OBS: Om alla rekommenderade åtgärder för felavhjälpning misslyckas, stäng av lasern med huvudbrytaren. Ta bort batteriet och sätt i det igen för att starta om apparaten. Om problemet fortfarande kvarstår, skicka in lasern till ett auktoriserat MILWAUKEE-kundtjänstcenter.

KONTROLLERA NOGGRANNHET

Kontrollera en ny lasers noggrannhet direkt efter att den har packats upp och innan du använder den på byggplatsen.

Utförlig information hittar du i bildavsnittet.

Om noggrannheten avviker från de angivna produktuppgifterna, kontakta ett MILWAUKEE-kundtjänstcenter. Annars kan det hända att ditt garantianspråk upphör.

Faktorer som påverkar noggrannheten

Ändringar av omgivningstemperaturen kan påverka laserns noggrannhet. För att uppnå noggranna och repeterbara resultat bör de beskrivna förfarandena genomföras om lasern inte står på marken och är placerad i mitten av arbetsområdet.

Montera lasern på stativet och kontrollera stativets nivellering.

Felaktig hantering av lasern, exempel hårda stötar på grund att den faller ner, kan påverka mät noggrannheten. Därför rekommenderas att noggrannheten kontrolleras efter ett fall eller innan viktiga mätningar.

OBS: Extrema temperaturer påverkar laserns noggrannhet.













SKÖTSEL

Den här lasern måste kalibreras efter en tidsperiod på 12 månader.

Använd endast Milwaukee-tillbehör och Milwaukee-reservdelar. Komponenter, för vilka inget byte beskrivs, skall bytas ut hos Milwaukee-kundtjänst (se broschyren garanti-/kundtjänstadresser).

Vid behov kan du rekvidera apparatens sprängskiss antingen hos kundservicen eller direkt hos Techtronic Industries GmbH, Max-Eyth-Straße 10, 71364 Winnenden, Germany. Du ska då ange maskintypen och numret på sex siffror som står på effektskylten.

SYMBOLER

	Läs instruktionen noga innan du startar maskinen.
	OBSERVERA! VARNING! FARA!
	Drag ur batteripaket innan arbete utföres på maskinen.
	Tillbehör - Ingår ej i leveransomfånget, erhålles som tillbehör.
	Svälj inte knappcells batterier!
	Förbrukade batterier och avfall som utgörs av eller innehåller elektrisk och elektronisk utrustning (WEEE) får inte slängas tillsammans med de vanliga hushållsoporna. Förbrukade batterier eller WEEE ska samlas och avfallshandteras separat. Ta ut förbrukade batterier, förbrukade ackumulatörer och ljuskällor ur produkterna innan de avfallshandteras. Kontakta den lokala myndigheten respektive kommunen eller fråga återförsäljare var det finns speciella avfallsstationer för elskrot. Beroende på de lokala bestämmelserna kan återförsäljare vara skyldiga att ta tillbaka förbrukade batterier eller WEEE gratis. Bidra till att minska behovet av råämnen genom återanvändning och återvinning av dina förbrukade batterier eller ditt WEEE. Förbrukade batterier (i synnerhet litiumjonbatterier) och WEEE innehåller värdefulla återvinningsbara material som kan skada miljön och din hälsa om de inte avfallshandteras på korrekt sätt. Tänk på att radera eventuella personuppgifter som kan finnas på din utrustning innan du lämnar den till avfallshanderingen.
	Spänning
	Likström
	Europeisk överensstämmelsemärkning
	Brittisk symbol för överensstämmelse
	Ukrainskt konformitetsmärke
	
	EurAsian överensstämmelsesymbol.

TEKNISET TIEDOT	M18 RLOH600
Tyyppi	Rotaatiolaser
Valmistusnumero	4975 28 01 XXXXXX MJJJ
Laserluokka	2
Itsevaaitusalue	10° X- tai Y-akselilla tai ±5° määrittäytyn suuntaan
Itsevaaitusaika	≤ 12 sekuntia
Käyntiinlähtöaika 8°:ssa	≤ 35 sekuntia
Akkutekniikka	Li-Ion
Tasajännite	18 V
Suojauslaji (vesi- ja pölytiivis)	IP66 (paitsi litiumioniakut ja akkulokero)
Pudotuskoe	1,5 m
Suurin korkeus	2000 m
Suhteellinen ilmankosteus enint.	80 %
Likaantumisaste standardin IEC 61010-1 mukaan	2 (esiintyy vain ei-johtavia kertymiä, jolloin toisinaan voidaan odottaa lyhytaikaista johtavuutta lauhdeveden vuoksi)
Toiminnot	Rotaatiotasoviiva
Projektiot	360° punainen viiva
Diodit	1
Diodityyppi	5 mW
Laserviivan antokuvio	Vaakasuora tasoviiva
Käyttöaika	40 t 2,0 Ah:n akulla
Jalustan kierteet	5/8"
Sopiva detektori	Milwaukee RD600
Laserviiva	Leveys < 8,75 mm 15 m:n matkalla Aaltopituus: 620–690 nm Suurin teho: PAVG 3,3 mW Tasotarkkuus vaakasuuntaan: ±2,4 mm @ 30 m Lasersäteen poikkeama: < 1,5 mrad Sykäyskesto T _p ≥ 1,5 ms Rotaationopeus: 600 min ⁻¹ Väri: punainen Työskentelyalue (detektorin kera): enintään 600 m (halkaisija)
Suosittelut käyttölämpötila	-20°C – +50°C
Säilytyslämpötila	-20°C – +60°C
Suosittelut akkutyypit	M18B...; M18HB
Mitat	305 mm x 255 mm x 255 mm
Paino EPTA-menetelmän 01/2014 mukaan	3,83 kg ... 4,89 kg (2,0 Ah ... 12,0 Ah)

TÄRKEITÄ TURVALLISUUSOHJEITA



VAROITUS! VARO! VAARA!

Älä käytä tuotetta ennen kuin olet tutkinut Turvallisuusohjeet ja Käyttäjän käsikirjan.

Laserluokka

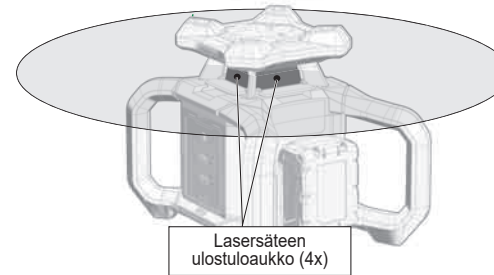

VAROITUS:

Se on Luokan 2 laser-tuote normin EN 60825-1:2014+A11:2021 mukaan.



LASERLAITE LOPPUKÄYTTÄJÄLLE
EN 50689:2021

Varoitus:

Älä kohdista lasersädettä suoraan silmiin. Lasersäde voi aiheuttaa vaikeita silmävammoja ja/tai sokeutumisen.

Älä katso suoraan lasersäteeseen äläkä suuntaa sädettä tarpeettomasti muihin henkilöihin.

Varo! Joissakin sovelluksissa laserin tuottava laite voi olla takanasi. Siinä tapauksessa ole varovainen kääntyessäsi.

Varoitus:

Älä käytä laseria lasten lähettyvillä tai anna lasten käyttää laseria.

Huomio! Heijastava pinta saattaisi heijastaa lasersäteen takaisin käyttäjään tai muihin henkilöihin.

Varoitus: Ohjauslaitteiden, säätöjen tai muiden kuin käsikirjassa määritettyjen prosessien suorittaminen voi altistaa vaaralliselle säteilylle.

Jos laser tuodaan hyvin kylmästä ympäristöstä lämpimään (tai päinvastoin), niin sen täytyy sopeutua ympäristön lämpötilaan ennen käyttöä.

Älä säilytä laseria ulkosalla ja suojaa se töytäisiltä, jatkuvalta tärinältä ja äärimmäisiltä lämpötiloilta.

Suojaa lasermittaria pölyltä, kosteudelta ja suurelta ilmankosteudelta. Se saattaa tuhota laitteen sisäiset osat tai vaikuttaa sen tarkkuuteen.

Jos lasersäde osuu silmiin, sulje silmät ja käännä pää heti säteestä pois päin.

Huolehdi siitä, että lasersäde sijoitetaan niin, ettei se häikäise sinua itseäsi tai muita henkilöitä.

Älä katso lasersäteeseen optisilla suurennuslaitteilla, kuten kiikareilla tai kaukoputkilla. Vakavien silmävammojen vaara pahenee tästä.

Huomioi, että lasersilmälasit auttavat havaitsemaan laserviivat paremmin, mutta eivät suojele silmiä lasersäteiltä.

Laserlaitteeseen olevia varoituskilpiä ei saa poistaa tai niiden luettavuutta heikentää.

Älä pura laseria osiin. Lasersäteily voi aiheuttaa vakavia silmävammoja.

Älä käytä mitään syövyttäviä puhdistusaineita tai liuotteita. Puhdista laite vain puhtaalla, pehmeällä rievulla.

Suojaa laseria voimakkailla töytäisiltä ja putoamisilta. Putoamisen tai voimakkaan mekaanisen iskun jälkeen laitteen tarkkuus tulee tutkia ennen sen käyttöä.

Vain valtuutettu ammattihenkilöstö saa suorittaa tämän laserilaitteen tarvittavat korjaustyöt.

Älä käytä tuotetta räjähdysvaarallisilla alueilla tai aggressiivisissa ympäristöissä.

Suojaa vaihtoakku sateelta. Älä käytä vaihtoakkuja kosteissa tai märissä paikoissa.

Pään yläpuolella työskenneltäessä on laser varmistettava MILWAUKEE:n iskunvaimentavalla kiinnityshihnalla.

Ota akku pois ennen kaikkia koneeseen tehtäviä toimenpiteitä.

Käytettyjä vaihtoakkuja ei saa polttaa eikä poistaa normaalin jätteenhuollon kautta. Milwaukeeella on tarjolla vanhoja vaihtoakkuja varten ympäristöystävällinen jätteenhuoltoapalvelu.

Käytä ainoastaan System M18 latauslaitetta System M18 akkujen lataukseen. Älä käytä muiden järjestelmien akkuja.

Vaurioituneesta akusta saattaa erityisen kovassa käytössä tai poikkeavassa lämpötilassa vuotaa akkuhappoa. Ihonkohta, joka on joutunut kosketukseen akkuhapon kanssa on viipymättä pestävä vedellä ja saippualla. Silmä, johon on joutunut akkuhappoa, on huuhdeltava vedellä vähintään 10 minuutin ajan, jonka jälkeen on viipymättä hakeuduttava lääkärin apuun.

VAROITUS! Tämä laite sisältää litiumionipariston. Uusi tai käytetty paristo voi aiheuttaa vaikeita sisäisiä palovammoja ja johtaa kuolemaan alle 2 tunnin aikana, jos se on nieleistu tai muuten joutunut kehon sisään. Varmista aina paristolokeron kansi.

Jos se ei sulkeudu pitävästi, sammuta laite, ota paristo pois ja säilytä se poissa lasten ulottuvilta.

Jos uskot, että paristot on nieilty tai ne ovat muuten joutuneet kehon sisälle, hakeudu heti lääkärin hoitoon.

Varoitus! Jotta vältetään lyhytsulun aiheuttama tulipalon, loukkaantumisen tai tuotteen vahingoittumisen vaara, älä koskaan upota työkalua, vaihtoakkuja tai latauslaitetta nesteeseen ja huolehdi siitä, ettei mitään nesteitä pääse tunkeutumaan laitteiden tai akkujen sisään. Syövyttävät tai sähköä johtavat nesteet, kuten suolavesi, tietyt kemikaalit ja lalkaisuaineet tai valkaisuaineita sisältävät tuotteet voivat aiheuttaa lyhytsulun.

TARKOITUKSEN MUKAINEN KÄYTTÖ

Tämä innovatiivinen laserilaite on suunniteltu laajaa ammattikäyttöä varten, kuten esim.:

- laattojen, marmorilevyjen, kaappien, reunusten, muotokappaleiden ja koristeiden kohdistus
- perusviivojen merkintä ovien, ikkunoiden, kiskojen, portaiden, aitojen, porttien, kuistien ja terrassien rakentamista varten.
- vaakasuorien ja pystysuorien viivojen määrittämistä ja tarkastusta varten.
- Laskettujen kattojen ja putkijohtojen vaaitus, ikkunoiden jako ja putkien kohdistus, sähköasennusten suojaympärysseiniä vaaitus

Älä käytä tätä tuotetta muuhun kuin sille määrittäytyn normaaliin tarkoitukseen.

ONE-KEY™

Lisätietoja tämän työkalun ONE KEY -toimivuudesta saat lukemalla oheistetun pikakäynnistysohjeen tai siirtymällä verkkoon osoitteeseen www.milwaukeeonekey.com/one-key. Voit ladata ONE KEY -sovelluksen älypuhelimellesi App Storen tai Google Playn kautta.

Jos esiintyy sähköstaattisia purkauksia, niin bluetooth-yhteys keskeytyy. Laadi yhteys siinä tapauksessa uudelleen käsin.

LI-IONI AKKUKUJEN OHJEITA

Li-ioniakkujen käyttö

Pitkään käyttämättä olleet paristot on ladattava ennen käyttöä.

Yli 50°C lämpötilassa akun suorituskyky heikkenee. Vältäthän akkujen säilyttämistä auringossa tai kuumissa tiloissa.

Pida aina latauslaitteen ja akun kosketinpinna puhtaina.

Optimaalisen käyttöiän saavuttamiseksi akut on ladattava täyteen käytön jälkeen.

Mahdollisimman pitkän eliniän varmistamiseksi akut tulee ottaa pois latauslaitteesta lataamisen jälkeen.

Akkuja yli 30 päivää säilytettyinä:

Säilytä akkua kuivassa paikassa alle 27 °C:n lämpötilassa.

Säilytä akku sen latauksen ollessa 30 % - 50 %.

Lataa akku 6 kuukauden välein uudelleen.

Li-ioniakkujen yli lataussuojaus

Äärimmäisolosuhteissa vaihtoakun lämpötila voi nousta liian korkealle. Siinä tapauksessa akun näyttö alkaa vilkkua, kunnes vaihtoakku on jäähtynyt. Kun näyttö ei enää vilku, niin laite on jälleen valmiina käyttöön.

Li-ioniakkujen kuljettaminen

Litium-ioniakut kuuluvat vaarallisten aineiden kuljetuksesta annettujen lakien piiriin.

Näiden akkujen kuljettaminen täytyy suorittaa noudattaen paikallisia, kansallisia ja kansainvälisiä määräyksiä ja säädöksiä.

- Kuluttajat saavat ilman muuta kuljettaa näitä akkuja teitä pitkin.
- Kaupallisessa kuljetuksessa huolintaliikkeiden täytyy kuljettaa litium-ioniakkuja vaarallisten aineiden kuljetuksesta annettujen määräysten mukaisesti. Ainoastaan tähän vastaavasti koulutetut henkilöt saavat suorittaa kuljetuksen valmisteluimet ja itse kuljetuksen. Koko prosessia tulee valvoa asiantuntevasti.

Seuraavat kohdat tulee huomioida akkuja kuljetettaessa:

- Varmista, että akkujen kontaktit on suojattu ja eristetty, jotta välitetään lyhytsulut.
- Huolehdi siitä, ettei akkasarja voi luiskahtaa paikaltaan pakkauksen sisällä.
- Vahingoittuneita tai vuotavia akkuja ei saa kuljettaa.

Pyydä tarkemmat tiedot huolintaliikkeeltäsi.

TOIMINTAKUVAUS

- 1 PÄÄLLE-/POIS-painike
- 2 Vaaituksen LED-näyttö
- 3 Vaaitus
- 4 Tärinähälytyksen LED-näyttö
- 5 Tärinähälytys
- 6 ONE-KEY™-näyttö
- 7 5/8"-jalustankiinnitys alhaalla
- 8 Ylempi vaahtomuovisuojakaari
- 9 X/Y-merkinnät laserin päällä
- 10 Himmennys
- 11 Lasersäteen ikkuna
- 12 Vaahtomuovisuojakaari
- 13 M18-akku
- 14 ONE-KEY™-nappiparistolokero

MOODIT

Laseria voidaan käyttää 3 eri käyttötavalla:

1. Itsevaaituskäyttö (vakioasetus):

Laite projisoi lasersäteen sijainnistaan riippumatta tarkoin vaakasuoraan tai pystysuoraan. Laitteen kallistuskulma saa tässä käyttötavassa poiketa enintään 10° vaakasuorasta tai pystysuorasta suunnasta.

2. Täysin manuaalinen käyttö (paina -painiketta):

Laitteen kallistuskulma voidaan valita vapaasti. Lasersäde projisoidaan vastaavassa kulmassa.

LED-TOIMINTAKUVAUS

LED	Käyttötapa	Toiminto
	Vihreä vilkkuvalo	Laser vaaitetaan
Vaaitus	Vihreä jatkuva valo	Laser on vaaitettu
	Punainen vilkkuvalo	Tärinähälytys, vaaitusvirhe, väärä kohdistus
	Punainen jatkuva valo	Täysin manuaalinen käyttö
	Nopea valkoinen vilkkuvalo	Tärinähälytys käynnistyy
Tärinähälytys	Valkoinen ja punainen vilkkuvalo vaaituksen LED-näytössä	Tärinähälytys
	Valkoinen jatkuva valo	Tärinähälytys on toimintavalmiina
	Sininen jatkuva valo	ONE-KEY™ aktiivinen
ONE-KEY™	Sininen vilkkuvalo	ONE-KEY™ viestintä käy
	Punainen vilkkuvalo	Laitte on suljettu

PUHDISTUS

Puhdista laserin objektiivi ja kotelo pehmeällä, puhtaalla rievulla. Älä käytä liuotteita.

Vaikka laser kestääkin pölyä ja likaa tiettyssä määrin, niin sitä ei tule säilyttää pitempään pölyisessä paikassa, koska muuten sen liikkuvat sisäosat voivat vahingoittua.

Mikäli laser kastuu, niin se tulee kuivata ennen sen asettamista kantolaukkuun, jotta vältetään ruosteauriot.

VIANHAKU

Vaaitusvirhe
Vaaitusnäytön LED vilkkuu punaisena ja kuuluu hälytysääni. Varmista, että laser seisoo tasaisella pinnalla. Varmista, että laser on kohdistettu vaakasuoraan. Paina vaaituskäytön painiketta. Sammuta laser ja kytke se jälleen päälle. Jos tämä ei onnistu, lähetä laser valtuutettuun MILWAUKEE-huoltopalveluun.

Tärinähälytys on liian herkkä
Varmista, että laser seisoo tasaisella, tukevalla pinnalla. Yritä valita hieman vähemmän herkkä asetus liitetyä detektoria käyttäen. Jos tämä ei onnistu, lähetä laser valtuutettuun MILWAUKEE-huoltopalveluun.

ONE-KEY™-sulku

Laser kytkeytyy lyhyesti päälle, mutta kytkeytyy n. 15 sekunnin kuluttua jälleen pois. ONE-KEY™-LED vilkkuu punaisena. Tämä on merkki siitä, että laserin käyttö on estetty. Käytä ONE-KEY™-sovellusta liittääksesi laitteen ja vapauttaaksesi eston.

VIITE: Jos kaikki suositellut vianpoistotoimenpiteet epäonnistuvat, sammuta laser pääkytkimellä. Ota akku pois ja pane se takaisin paikalleen käynnistääksesi laitteen uudelleen. Jos ongelman poisto ei onnistu täällä, lähetä laser valtuutettuun MILWAUKEE-huoltopalveluun.

TARKKUUDEN TARKASTAMINEN

Tarkasta uuden laserin tarkkuus välittömästi sen pakkauksesta ottamisen jälkeen ja ennen kuin käytät sitä työmaalla.

Yksityiskohtaiset tiedot löytyvät kuvasivuilta.

Jos tarkkuus poikkeaa annetuista tuotteen erittelistä, ole hyvä ja käänny MILWAUKEE-huoltopalvelun puoleen. Muussa tapauksessa voi käydä niin, että takuuvaateesi raukeaa.

Tarkkuuteen vaikuttavat tekijät

Ympäristön lämpötilan muutokset voivat vaikuttaa laserin tarkkuuteen. Tarkkojen ja toistettavien tulosten saamiseksi tulisi suorittaa edellä selostetut menettelyt, jos laser ei seiso lattialla eikä sitä ole sijoitettu työskentelyalueen keskelle.

Asenna laser jalustalle ja tarkista jalustan vaaitus.

Laserin asiantuntematon käsittely, esimerkiksi putoamisesta aiheutuneet voimakkaat töytäisyt, voi vaikuttaa mittaustulokseen. Suosittelemme siksi tarkkuuden tarkistamista putoamisen jälkeen tai ennen tärkeitä mittauksia.

VIITE: Äärimmäiset lämpötilat vaikuttavat laserin tarkkuuteen.













HUOLTO

Tämä laser täytyy kalibroida uudelleen aina 12 kuukauden kuluttua.

Käytä ainoastaan Milwaukee lisätarvikkeita ja Milwaukee varaosia. Mikäli jokin komponentti, jota ei ole kuvailtu, tarvitsee vaihtoa ota yhteys johonkin Milwaukee palvelupisteistä (kts. listamme takuuhuoltoilikkeiden/ palvelupisteiden osoitteista)

Tarvittaessa voit pyytää laitteen räjähälytyspiirustuksen ilmoittaan koneityypin ja tyyppikilvessä olevan kuusinumeroisen luvun huoltopalvelustasi tai suoraan osoitteella Techtronic Industries GmbH, Max-Eyth-Strasse 10, 71364 Winnenden, Saksa.

MERKIT

	Lue käyttöohjeet huolellisesti ennen käyttöönottoa.
	VAROITUS! VARO! VAARA!
	Ota akku pois ennen kaikkia koneeseen tehtäviä toimenpiteitä.
	Lisälaitte - Ei sisälly vakiovarustukseen, saatavana lisätarvikkeena.
	Nappiparistoa ei saa nielaista!
	Älä hävitä käytettyjä paristoja, sähkö- ja elektroniikkaromua lajittelemattomana yhdyskuntajätteenä. Käytetyt paristot sekä sähkö- ja elektroniikkaromu on kerättävä erikseen. Käytetyt paristot, romuakut ja valonlähteet on irrotettava laitteista. Kysy paikallisilta viranomaisilta tai jälleenmyyjiltä neuvoa kierrättämiseen ja tietoa keräyspisteistä. Paikalliset säännökset saattavat velvoittaa vähittäiskauppiat ottamaan käytetyt paristot, sähkö- ja elektroniikkaromun takaisin maksutta. Panoksesi käytettyjen paristojen sekä sähkö- ja elektroniikkalaiteromun uudelleenkäytössä ja kierrätyksessä auttaa vähentämään raaka-aineiden kysyntää. Käytetyt paristot, etenkin litiumia sisältävät, sekä sähkö- ja elektroniikkaromu sisältävät arvokkaita, kierrätettäviä materiaaleja, jotka saattavat vaikuttaa haitallisesti ympäristöön ja ihmisten terveyteen, jos niitä ei hävitetä ympäristöstävällisesti. Poista mahdolliset henkilökohtaiset tiedot hävitettävästä laitteesta.
	Jännite
	Tasavirta
	Eurooppalainen vaatimustenmukaisuusmerkki
	Iso-Britannian standardimukaisuusmerkki
	Ukrainan säännönmukaisuusmerkki
	EurAsian vaatimustenmukaisuusmerkki.

ΤΕΧΝΙΚΑ ΣΤΟΙΧΕΙΑ	M18 RLOH600
Τύπος	Περιστροφικό λέιζερ
Αναγνωριστικό παραγωγής	4975 28 01 XXXXXX MJJJ
Κατηγορία λέιζερ	2
Εύρος αυτοαφαιδισμού	10° στον άξονα Χ ή Υ ή ±5° σε μίαν προκαθορισμένη κατεύθυνση
Χρόνος αυτοαφαιδισμού	≤ 12 δευτερόλεπτα
Χρόνος εκκίνησης σε 8°	≤ 35 δευτερόλεπτα
Τεχνολογία ηλεκτρικού συσσωρευτή	Li-Ion
Συνεχής τάση	18 V
Είδος προστασίας (στεγανό σε νερό και σκόνη)	IP66 (με εξαίρεση του συσσωρευτή ιόντων λιθίου και του χώρου μπαταρίας)
Δοκιμή πτώσης	1,5 μ
Ανώτ. ύψος	2000 μ
Σχετική υγρασία μάζ.	80 %
Βαθμός ρύπανσης κατά IEC 61010-1	2 (παρουσιάζονται μόνο μη αγώγιμες εναποθέσεις, όμως αναμένεται περιστασιακά βραχύχρονη αγωγιμότητα μέσω υγραποίησης)
Λειτουργίες	Γραμμική επιπέδου περιστροφής
Προβολές	κόκκινη γραμμή 360°
Δίοδοι	1
Τύπος διόδων	5 mW
Σχήμα γραμμής λέιζερ εξόδου	Οριζόντια γραμμική επιπέδου
Διάρκεια λειτουργίας	40 ώρες με συσσωρευτή 2,0 Ah
Στείρωμα τριπόδου	5/8"
Ταιριαστός ανιχνευτής	Milwaukee RD600
Γραμμή λέιζερ	Πλάτος < 8,75 χιλ. στα 15 μ Μήκος κυμάτων: 620-690 nm Ανώτ. απόδοση: PAVG 3,3 mW Ακρίβεια οριζόντιου επιπέδου: ±2,4 mm @ 30 m Απόκλιση ακτίνας λέιζερ: < 1,5 mrad Διάρκεια παλμού Tr ≥ 1,5 ms Ταχύτητα περιστροφής: 600 min ⁻¹ Χρώμα: το κόκκινο Όριο λειτουργίας (με ανιχνευτή): έως και 600 μ (διάμετρος)
Συνιστώμενη θερμοκρασία λειτουργίας	-20°C – +50°C
Θερμοκρασία αποθήκευσης	-20°C – +60°C
Συνιστώμενοι τύποι ηλεκτρικών συσσωρευτών	M18B...; M18HB
Διαστάσεις	305 x 255 x 255 χιλ.
Βάρος κατά τη διαδικασία EPTA 01/2014	3,83 χγρ. ... 4,89 χγρ. (2,0 Ah ... 12,0 Ah)

ΣΗΜΑΝΤΙΚΕΣ ΟΔΗΓΙΕΣ ΑΣΦΑΛΕΙΑΣ



ΠΡΟΣΟΧΗ! ΠΡΟΕΙΔΟΠΟΙΗΣΗ! ΚΙΝΔΥΝΟΣ!

Μη χρησιμοποιείτε το προϊόν χωρίς πρώτα να διαβάσετε τις Οδηγίες ασφαλείας και το Εγχειρίδιο χρήσης.

Κατηγορία Laser

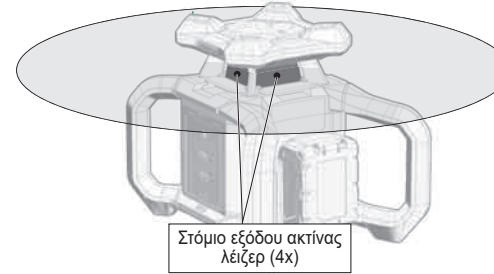

ΠΡΟΕΙΔΟΠΟΙΗΣΗ:

Πρόκειται για ένα προϊόν λέιζερ Κλάσης 2 σύμφωνα με το πρότυπο EN 60825-1:2014+A11:2021.



ΣΥΣΚΕΥΗ ΛΕΙΖΕΡ ΓΙΑ ΤΕΛΙΚΟΥΣ ΚΑΤΑΝΑΛΩΤΕΣ
EN 50689:2021

Προειδοποίηση:

Μην εκθέτετε τα μάτια σας άμεσα στην ακτίνα του λέιζερ. Η ακτίνα του λέιζερ μπορεί να προκαλέσει σοβαρές οφθαλμικές βλάβες ή/και τύφλωση.

Μην κοιτάτε άμεσα προς την ακτίνα του λέιζερ και μην στρέψετε την ακτίνα άσκοπα προς άλλα άτομα.

Προσοχή! Σε ορισμένες εφαρμογές μπορεί να βρίσκεται η συσκευή εκπομπής λέιζερ πίσω σας. Σ' αυτή την περίπτωση να στρέψετε το βλέμμα σας προσεκτικά.

ΠΡΟΕΙΔΟΠΟΙΗΣΗ:

Μη χρησιμοποιείτε το λέιζερ κοντά σε παιδιά και μην αφήνετε παιδιά να το χρησιμοποιούν.

Προσοχή! Η ακτίνα laser μπορεί να αντανακλασθεί πάνω σε μια ανακλώσα επιφάνεια πίσω στον χειριστή ή σε άλλα πρόσωπα.

Προσοχή! Η χρήση στοιχείων ελέγχου και ρυθμίσεως ή η εκτέλεση διεργασιών άλλων από αυτές που ορίζονται στο εγχειρίδιο χρήσης μπορεί να οδηγήσουν σε επικίνδυνη έκθεση σε ακτινοβολία.

Εάν μεταφερθεί το λέιζερ από ένα πολύ κρύο σε ένα ζεστό περιβάλλον (ή αντίστροφα), τότε πρέπει αυτό να αποκτήσει τη θερμοκρασία περιβάλλοντος πριν από τη χρήση.

Μη διαφυλάσσετε το λέιζερ στο ύπαιθρο και να το προστατεύετε από κρούσεις, συνεχείς δονήσεις και ακραίες θερμοκρασίες.

Προφυλάξτε την συσκευή μέτρησης αποστάσεως με ακτίνα laser από σκόνη, υγρασία και υψηλή ατμοσφαιρική υγρασία. Κάτι τέτοιο μπορεί να καταστρέψει εξαρτήματα στο εσωτερικό της ή να επηρεάσει την ακρίβεια μέτρησης.

Σε περίπτωση που η δέσμη του λέιζερ πετύχει το μάτι, κλείστε τα μάτια σας και στρέψτε αμέσως το κεφάλι σας μακριά από την ακτίνα.

Προσέχετε να τίθεται η ακτίνα του λέιζερ έτσι, ώστε να μη θαμπώνετε εσείς ή να θαμπώνονται άλλα άτομα απ' αυτή.

Μην κοιτάτε απευθείας προς την ακτίνα λέιζερ με οπτικές, μεγεθυντικές συσκευές, όπως διόπτρες ή τηλεσκόπια. Διαφορετικά αυξάνεται ο κίνδυνος σοβαρών, οφθαλμικών βλαβών.

Λαμβάνετε υπόψη σας, ότι τα γυαλιά παρατήρησης του λέιζερ βοηθούν μόνον στη διάκριση των γραμμών λέιζερ, αλλά δεν προστατεύουν τα μάτια από τη δέσμη του λέιζερ.

Οι προειδοποιητικές πινακίδες πάνω στη συσκευή λέιζερ δεν επιτρέπεται να απομακρύνονται ή να καθίστανται μη αναγνώσιμες.

Μην αποσυναρμολογείτε το λέιζερ. Η δέσμη του λέιζερ μπορεί να προκαλέσει σοβαρούς τραυματισμούς των οφθαλμών.

Μην χρησιμοποιείτε δραστικά απορρυπαντικά ή διαλυτικά. Καθαρίστε την συσκευή μόνο με ένα καθαρό και μαλακό πανί.

Να προστατεύετε το λέιζερ από σφοδρές προσκρούσεις και πτώσεις. Μετά από μίαν πτώση ή έντονες μηχανικές επιδράσεις πρέπει να ελέγχεται η ακρίβεια της συσκευής πριν από τη χρήση.

Απαιτούμενες εργασίες επισκευής στην συσκευή laser επιτρέπεται να διενεργούνται μόνο από εξουσιοδοτημένο ειδικευμένο προσωπικό.

Μη χρησιμοποιείτε το προϊόν σε περιοχές που ενέχουν κίνδυνο έκρηξης ή σε επιθετικά περιβάλλοντα.

Να προστατεύετε την αποσπώμενη μπαταρία από τη βροχή. Μη χρησιμοποιείτε την αποσπώμενη μπαταρία σε νιπούς ή υγρούς χώρους.

Σε εργασίες πάνω από το κεφάλι να ασφαλίσετε το λέιζερ μ' ένα αντικραδασμικό ιμάντα συγκράτησης της MILWAUKEE.

Πριν από κάθε εργασία στη μηχανή αφαιρέτε την ανταλλακτική μπαταρία.

Μην πετάτε τις μετεχειρισμένες ανταλλακτικές μπαταρίες στη φωτιά ή στα οικιακά απορρίμματα. Η Milwaukee προσφέρει μια απόσυρση των παλιών ανταλλακτικών μπαταριών σύμφωνα με τους κανόνες προστασίας του περιβάλλοντος, ρωτήστε παρακαλώ σχετικά στο ειδικό κατάστημα πώλησης.

Φορτίστε τις ανταλλακτικές μπαταρίες του συστήματος M18 μόνο με φορτιστές του συστήματος M18. Μη φορτίζετε μπαταρίες από άλλα συστήματα.

Όταν υπάρχει υπερβολική κατανόηση ή υψηλή θερμοκρασία μπορεί να τρέξει υγρό μπαταρίας από τις χαλασμένες επαναφορτιζόμενες μπαταρίες. Αν έρθετε σε επαφή με υγρό μπαταρίας να πλυθείτε αμέσως με νερό και σαπούνι. Σε περίπτωση επαφής με τα μάτια να πλυθείτε σχολαστικά για τουλάχιστον 10 λεπτά να και αναζητήσετε αμέσως ένα γιατρό.

ΠΡΟΕΙΔΟΠΟΙΗΣΗ! Αυτή η συσκευή περιέχει μπαταρίες λιθίου σε σχήμα κουμπού.

Μια καινούργια ή μεταχειρισμένη μπαταρία μπορεί να προκαλέσει σοβαρά εσωτερικά εγκαύματα και εντός 2 ωρών τον θάνατο, εάν καταποθεί ή διεισδύσει στον οργανισμό. Να ασφαλίσετε πάντα το καπάκι της θήκης μπαταριών. Εάν δεν κλείνει ασφαλώς, απενεργοποιήστε τη συσκευή, αφαιρέστε τη μπαταρία και κρατήστε την μακριά από παιδιά.

Εάν νομίζετε πως καταποθήκαν μπαταρίες ή διεισδύσαν στον οργανισμό, συμβουλευθείτε αμέσως έναν γιατρό.

Προειδοποίηση! Για να αποτρέψετε τον κίνδυνο πυρκαγιάς λόγω βραχυκυκλώματος, τραυματισμούς ή ζημιές του προϊόντος, να μη βυθίζετε το εργαλείο, τον ανταλλακτικό συσσωρευτή ή τη συσκευή φόρτισης σε υγρά και να φροντίζετε, ώστε να μη διεισδύουν υγρά στις συσκευές και τους συσσωρευτές. Διαβρωτικές ή αγώγιμες υγρές ουσίες, όπως αλατόνερο, ορισμένες χημικές ουσίες και λευκαντικά ή προϊόντα που περιέχουν λευκαντικά, μπορεί να προκαλέσουν βραχυκύκλωμα.

ΧΡΗΣΗ ΣΥΜΦΩΝΑ ΜΕ ΤΟ ΣΚΟΠΟ ΠΡΟΟΡΙΣΜΟΥ

Αυτό το καινοτομικό λέιζερ έχει σχεδιαστεί για έναν ευρύ, επαγγελματικό τομέα εφαρμογών, όπως π.χ.:

- ευθυγράμμιση πλακακιών, μαρμαρίνων πλακών, ντουλαπιών, μπορντούρων, χυτευμένων υλικών και ειδών διακόσμησης
- σημάδεμα γραμμών βάσης για την τοποθέτηση θυρών, παραθύρων, σιδηροτροχιών, σκαλοπατιών, περιφράξεων, πυλών, βεραντών και περκολών.
- Για τον καθορισμό και έλεγχο οριζόντιων και κάθετων γραμμών.
- Χωροστάθμιση ψευδοροφών και σωληναγωγών, κατανομή παραθύρων και προσανατολισμός σωλήνων, χωροστάθμιση ερμαρίων για ηλεκτρικές εγκαταστάσεις

Αυτή η μηχανήμα επιτρέπεται να χρησιμοποιείται μόνο για την προβλεπόμενη χρήση που αναφέρεται.

ONE-KEY™

Προς περαιτέρω ενημέρωση περί της λειτουργικότητας ONE-KEY αυτού του εργαλείου διαβάστε τις συνημμένες οδηγίες ταχείας εκκίνησης ή επισκεφτείτε μας στο διαδίκτυο στην ιστοσελίδα www.milwaukeeool.com/one-key. Μπορείτε να κατεβάσετε το ONE-KEY App στο Smartphone σας από το App Store ή το Google Play.

Σε περίπτωση ηλεκτροστατικών εκφορτίσεων διακόπεται η σύνδεση Bluetooth. Σ' αυτή την περίπτωση αποκαθίστατε πάλι τη σύνδεση χειροκίνητα.

ΥΠΟΔΕΙΞΕΙΣ ΓΙΑ ΕΠΑΝΑΦΟΡΤΙΖΟΜΕΝΕΣ ΜΠΑΤΑΡΙΕΣ ΙΟΝΤΩΝ ΛΙΘΙΟΥ

Χρήση επαναφορτιζόμενων μπαταριών ιόντων λιθίου

Επαναφορτίζετε τις μπαταρίες που δεν έχουν χρησιμοποιηθεί για μεγαλύτερο χρονικό διάστημα πριν τη χρήση.

Μια θερμοκρασία πάνω από 50°C μειώνει την ισχύ της μπαταρίας. Αποφεύγετε τη θέρμανση για μεγαλύτερο χρονικό διάστημα από τον ήλιο ή τις συσκευές θέρμανσης.

Διατηρείτε τις επαφές σύνδεσης στο φορτιστή και στην ανταλλακτική μπαταρία καθαρές.

Για μια άριστη διάρκεια ζωής πρέπει μετά τη χρήση οι μπαταρίες να φορτιστούν πλήρως.

Για μια κατά το δυνατόν μεγάλη διάρκεια ζωής θα έπρεπε να αφαιρεθούν οι επαναφορτιζόμενες μπαταρίες από το φορτιστή μετά τη φόρτιση.

Για την απόθεσή της μπαταρίας για διάστημα μεγαλύτερο των 30 ημερών: Αποθηκεύετε τον συσσωρευτή σε έναν ξηρό χώρο, σε θερμοκρασία κάτω των 27 °C.

Αποθηκεύετε τη μπαταρία περ. στο 30%-50% της κατάστασης φόρτισης. Κάθε 6 μήνες φορτίζετε εκ νέου τη μπαταρία.

Προστασία υπερφόρτισης επαναφορτιζόμενων μπαταριών ιόντων λιθίου

Υπό ακραίες συνθήκες μπορεί να αυξηθεί η θερμοκρασία της επαναφορτιζόμενης μπαταρίας υπέρμετρα. Σ' αυτή την περίπτωση αρχίζει να αναβοσβήνει η ένδειξη μπαταρίας, έως να κρυσώσει η επαναφορτιζόμενη μπαταρία. Το εργαλείο είναι έτοιμο για λειτουργία εκ νέου, όταν δεν αναβοσβήνει πλέον η ένδειξη.

Μεταφορά επαναφορτιζόμενων μπαταριών ιόντων λιθίου

Οι μπαταρίες ιόντων λιθίου υπόκεινται στις απαιτήσεις των νομικών διατάξεων για την μεταφορά επικινδύνων εμπορευμάτων.

Η μεταφορά τέτοιων μπαταριών πρέπει να πραγματοποιείται τηρώντας τους τοπικούς, εθνικούς και διεθνείς κανονισμούς και τις αντίστοιχες διατάξεις.

- Επιτρέπεται η μεταφορά τέτοιων μπαταριών στο δρόμο χωρίς περαιτέρω απαιτήσεις.
- Η εμπορική μεταφορά μπαταριών ιόντων λιθίου από εταιρείες μεταφορών υπόκειται στις απαιτήσεις των νομικών διατάξεων για την μεταφορά επικινδύνων εμπορευμάτων. Οι προετοιμασίες αποστολής και η μεταφορά πραγματοποιούνται αποκλειστικά από ειδικά εκπαιδευμένα πρόσωπα. Η συνολική διαδικασία συνοδεύεται από εξειδικευμένο προσωπικό.

Κατά τη μεταφορά μπαταριών ιόντων λιθίου πρέπει να προσέχετε τα εξής:

- Φροντίστε τα σημεία επαφών να είναι προστατευμένα και μονωμένα ώστε να αποφευχθούν βραχυκυκλώματα.
- Προσέξτε το πακέτο μπαταριών να είναι σταθερό μέσα στη συσκευασία και να μη γλιστρά.
- Η μεταφορά μπαταριών που παρουσιάζουν φθορές ή διαρροές δεν επιτρέπεται.

Για περισσότερες πληροφορίες απευθυνθείτε στην εταιρεία μετάφορων.

ΠΕΡΙΓΡΑΦΗ ΛΕΙΤΟΥΡΓΙΑΣ

- 1 Πλήκτρο ON/OFF
- 2 Ένδειξη LED (φωτοδιόδου) χωροστάθμησης
- 3 Χωροστάθμηση
- 4 Ένδειξη LED συναγερμού κραδασμών
- 5 Συναγερμός κραδασμών
- 6 Ένδειξη ONE-KEY™
- 7 Κάτω στήριγμα τριπόδου 5/8"
- 8 Επάνω προστατευτικός βραχίονας με αφρώδες υλικό
- 9 Σημειοθέτηση X/Y πάνω στο λέιζερ
- 10 Απόκρυψη
- 11 Παράθυρο ακτίνας λέιζερ
- 12 Προστατευτικός βραχίονας με αφρώδες υλικό
- 13 Συσσωρευτής M18
- 14 Θήκη στοιχείων-κουμπιών ONE-KEY™

ΤΡΟΠΟΙ ΛΕΙΤΟΥΡΓΙΑΣ

Το λέιζερ διαθέτει 3 διαφορετικά είδη λειτουργίας:





1. Λειτουργία αυτοαφραδιάσματος (προεπιλεγμένη ρύθμιση):

Η συσκευή προβάλλει την ακτίνα λέιζερ οριζόντια ή κάθετα, ανεξάρτητα από τη θέση της, με ακρίβεια. Σ' αυτό το είδος λειτουργίας, η κλίση της συσκευής επιτρέπει να παρεκκλίνει από την οριζόντια ή κάθετη ευθυγράμμιση έως και 10°.

2. Πλήρης χειρολειτουργία (Πιέστε το πλήκτρο):

Η κλίση της συσκευής επιλέγεται κατά προτίμηση. Η ακτίνα λέιζερ προβάλλεται με την αντίστοιχη γωνία.

LED ΠΕΡΙΓΡΑΦΗΣ ΛΕΙΤΟΥΡΓΙΑΣ

LED	Είδος λειτουργίας	Λειτουργία
	Αναβοσβήνει πράσινη	Το λέιζερ αλφαδιάζεται
Χωροστάθμηση	Φέγγει διαρκώς πράσινη	Το λέιζερ έχει αλφαδιαστεί
	Αναβοσβήνει κόκκινη	Συναγερμός κραδασμών, λανθασμένο αλφαδιάσμα, λανθασμένη ευθυγράμμιση
	Φέγγει διαρκώς κόκκινη	Πλήρης χειρολειτουργία
	Αναβοσβήνει γρήγορα λευκή	Προετοιμάζεται ο συναγερμός κραδασμών
	Ένδειξη LED αναβοσβήνει λευκή ή κόκκινη	Συναγερμός κραδασμών
	Φέγγει διαρκώς λευκή	Ετοιμότητα συναγερμού κραδασμών
	Φέγγει διαρκώς μπλε	ONE-KEY™ εν ενεργεία
	Αναβοσβήνει μπλε	ONE-KEY™ επικοινωνεί
ONE-KEY™	Αναβοσβήνει κόκκινη	Η συσκευή είναι κλειδωμένη

ΚΑΘΑΡΙΣΜΟΣ

Να καθαρίζετε τον αντικειμενικό φακό και το περιβλήμα του λέιζερ μ' ένα καθαρό, μαλακό πανί. Μη χρησιμοποιείτε διαλύτες.

Παρ' ότι δεν επηρεάζεται το λέιζερ από σκόνη και ρύπους, μέχρι έναν ορισμένο βαθμό, δεν θα έπρεπε να το διαφυλάσσετε σ' ένα σκοτισμένο χώρο, διαφορετικά θα μπορούσαν να υποστούν ζημιά κινητά εξαρτήματα στο εσωτερικό της συσκευής.

Εάν βραχεί το λέιζερ, τότε να το στεγνώνετε πριν την τοποθέτηση στη θήκη μεταφοράς, ώστε να μην προκύψουν φθορές λόγω σκουριάς.

ΕΝΤΟΠΙΣΜΟΣ ΛΑΘΩΝ

Λανθασμένη χωροστάθμηση

Η LED της ένδειξης χωροστάθμησης αναβοσβήνει κόκκινη και ακούγεται ο συναγερμός. Προσέξτε, να στέκεται το λέιζερ πάνω σε μίαν επίπεδη επιφάνεια. Εξασφαλίστε, ότι το λέιζερ είναι κάθετα ευθυγραμμισμένο. Πιέστε το πλήκτρο για τη λειτουργία χωροστάθμησης. Απενεργοποιήστε και ενεργοποιήστε πάλι το λέιζερ. Εάν αυτό δεν γίνεται, τότε στείλετε το λέιζερ σ' ένα εξουσιοδοτημένο κέντρο εξυπηρέτησης πελατών της MILWAUKEE.

Ο συναγερμός κραδασμών είναι πολύ ευαίσθητος

Προσέξτε, να στέκεται το λέιζερ πάνω σε μίαν επίπεδη, σταθερή επιφάνεια. Δοκιμάστε την επιλογή μιας λιγότερο ευαίσθητης ρύθμισης μέσω ενός συνδεδεμένου ανιχνευτή. Εάν αυτό δεν γίνεται, τότε στείλετε το λέιζερ σ' ένα εξουσιοδοτημένο κέντρο εξυπηρέτησης πελατών της MILWAUKEE.

Μπλοκάρισμα ONE-KEY™

Το λέιζερ ενεργοποιείται για λίγο, αλλά απενεργοποιείται πάλι μετά από 15 δευτερόλεπτα περ. Η LED για το ONE-KEY™ αναβοσβήνει κόκκινη. Αυτό σημαίνει, ότι το λέιζερ είναι μπλοκαρισμένο. Να χρησιμοποιείτε το App ONE-KEY™, για να συνδέετε και να ξεμπλοκάρετε τη συσκευή.

ΥΠΟΔΕΙΞΗ: Εάν αποτύχουν όλα τα συνιστώμενα μέτρα επίλυσης του προβλήματος, τότε απενεργοποιήστε το λέιζερ με το γενικό διακόπτη. Αφαιρέστε το συσσωρευτή και τοποθετήστε τον πάλι, για να ξεκινήσετε τη συσκευή εκ νέου. Εάν εξακολουθεί να υφίσταται το πρόβλημα, τότε στείλετε το λέιζερ σ' ένα εξουσιοδοτημένο κέντρο εξυπηρέτησης πελατών της MILWAUKEE.

ΕΛΕΓΧΟΣ ΑΚΡΙΒΕΙΑΣ

Να ελέγχετε την ακρίβεια ενός καινούριου λέιζερ αμέσως μετά το ξεπακετάρισμά και πριν τη χρήση του στο εργοτάξιο.

Εγγείς πληροφορίες θα βρείτε στο μέρος της εικόνας.

Εάν διαφέρει η ακρίβεια από τα αναγραφόμενα δεδομένα προϊόντος, τότε να απευθύνεστε σ' ένα κέντρο εξυπηρέτησης πελατών της MILWAUKEE. Διαφορετικά πιθανόν να παύσει να ισχύει η εγγύησή σας.

Παράγοντες που επηρεάζουν την ακρίβεια

Μεταβολές της θερμοκρασίας περιβάλλοντος μπορεί να επηρεάζουν την ακρίβεια του λέιζερ. Για να επιτυγχάνονται ακριβή και επαναλήψιμα αποτελέσματα, θα

πρέπει να εκτελούνται οι περιγεγραμμένες διαδικασίες, όταν το λέιζερ δεν στέκεται στο δάπεδο και έχει τοποθετηθεί στο κέντρο του χώρου εργασίας.

Τοποθετήστε το λέιζερ πάνω στο τρίποδο και ελέγξτε τη χωροστάθμηση του τριπόδου.

Ο αδέξιος χειρισμός του λέιζερ, παραδειγματος χάρι σφοδρές προσκρούσεις λόγω πτώσεων, μπορεί να επηρεάζει την ακρίβεια μέτρησης. Γι' αυτό συνιστάται ο έλεγχος ακρίβειας μετά την πτώση ή πριν από σημαντικές μετρήσεις.

ΥΠΟΔΕΙΞΗ: Ακραίες θερμοκρασίες επηρεάζουν την ακρίβεια του λέιζερ.







ΣΥΝΤΗΡΗΣΗ







Αυτό το λέιζερ πρέπει να βαθμονομείται μετά από ένα χρονικό διάστημα 12 μηνών.

Χρησιμοποιείτε μόνο αξεσουάρ Milwaukee και ανταλλακτικά Milwaukee. Εξαρτήματα, που η αλλαγή τους δεν περιγράφεται, αντικαθίστανται σε μια τεχνική υποστήριξη της Milwaukee (βλέπε φυλλάδιο εγγύηση/ διευθύνσεις τεχνικής υποστήριξης).

Σε περίπτωση που το χρειαστείτε μπορείτε να παραγγείλετε λεπτομερές σχέδιο της συσκευής αναφέροντας τον τύπο και τον εξαψήφιο αριθμό που βρίσκεται στην πινακίδα τεχνικών χαρακτηριστικών από την εξυπηρέτηση πελατών ή απευθείας από την Techtronic Industries GmbH, διεύθυνση Max-Eyth-Straße 10, 71364 Winnenden, Germany.

ΣΥΜΒΟΛΑ

	Πριν τη θέση σε λειτουργία, σας παρακαλούμε να διαβάσετε τις οδηγίες χρήσης προσεκτικά.
	ΠΡΟΣΟΧΗ! ΠΡΟΕΙΔΟΠΟΙΗΣΗ! ΚΙΝΔΥΝΟΣ!
	Πριν από κάθε εργασία στη μηχανή αφαιρείτε την ανταλλακτική μπαταρία.
	Εξαρτήματα - Δεν περιλαμβάνονται στα υλικά παράδοσης, συνιστούμενη προσθήκη από το πρόγραμμα εξαρτημάτων.
	Μη καταπίνετε την μπαταρία-κουμπί!
	Απόβλητα ηλεκτρικών στηλών και ηλεκτρικού και ηλεκτρονικού εξοπλισμού δεν επιτρέπεται να απορρίπτονται μαζί με τα οικιακά απορρίμματα. Απόβλητα ηλεκτρικών στηλών και ηλεκτρικού και ηλεκτρονικού εξοπλισμού πρέπει να συλλέγονται και να απορρίπτονται ξεχωριστά. Πριν την απόρριψη να αφαιρείτε ηλεκτρικές στήλες, συσσωρευτές και λαμπτήρες από τον εξοπλισμό. Ενημερωθείτε από τις τοπικές υπηρεσίες ή από ειδικευμένους εμπόρους σχετικά με κέντρα ανακύκλωσης και συλλογής απορριμμάτων. Ανάλογα με τους τοπικούς κανονισμούς μπορεί να είναι οι έμποροι λιανικής πώλησης υποχρεωμένοι, να παίρνουν πίσω απόβλητα ηλεκτρικών στηλών και ηλεκτρικού και ηλεκτρονικού εξοπλισμού δωρεάν. Συμβάλλετε κι εσείς μέσω επαναχρησιμοποίησης και ανακύκλωσης των αποβλήτων των ηλεκτρικών στηλών, και του ηλεκτρικού και ηλεκτρονικού εξοπλισμού σας στη μείωση της ζήτησης πρώτων υλών. Απόβλητα ηλεκτρικών στηλών (προπαντός ηλεκτρικών στηλών ιόντων λιθίου) και ηλεκτρικού και ηλεκτρονικού εξοπλισμού περιέχουν πολύτιμες, επαναχρησιμοποιήσιμες ύλες που μπορεί να βλάπτουν το περιβάλλον και την υγεία σας κατά τη μη περιβαλλοντικά ορθή διάθεσή τους. Πριν την απόρριψη να διαγράφετε δεδομένα προσωπικού χαρακτήρα που πιθανόν να υπάρχουν στα απόβλητα του εξοπλισμού σας.
	Τάση

	Συνεχές ρεύμα
	Ευρωπαϊκό σήμα πιστότητας
	Βρετανικό σήμα πιστότητας
	Βρετανικό σήμα πιστότητας
	Βρετανικό σήμα πιστότητας
	Βρετανικό σήμα πιστότητας

TEKNİK VERİLER	M18 RLOH600
Model	Rotasyon lazeri
Üretim numarası	4975 28 01 XXXXXX MJJJJ
Lazer sınıfı	2
Otomatik nivelman aralığı	X veya Y ekseninde 10° veya belirlenen yönlerin her birinde ±5°
Otomatik nivelman süresi	≤ 12 saniye
8°'de harekete başlama süresi	≤ 35 saniye
Akü teknolojisi	Lityum iyon
Doğru akım gerilimi	18 V
Koruma türü (su ve toz sızdırmaz)	IP66 (lityum iyon akü ve akü bölmesi hariç)
Düşme testi	1,5 m
Max. yükseklik	2000 m
Bağıl nem maks.	% 80
IEC 61010-1 standardına göre kirlilik derecesi	2 (sadece iletken olmayan çökeltiler oluşmakta, ancak bazen kondasyondan dolayı kısa süreli iletkenlik oluşabilir)
Fonksiyonlar	Rotasyon düzeyi çizgisi
Projeksiyonlar	360° kırmızı çizgi
Diyotlar	1
Diyot modeli	5 mW
Görünen lazer çizgisi örneği	Yatay seviye çizgisi
Çalışma süresi	40 Ah akü ile 32 saat
Tripoid dişlisi	5/8"
Uygun dedektör	Milwaukee RD600
Lazer çizgisi	Genişliği 15 m'de < 8,75 mm Dalga uzunluğu: 620–690 nm Max. güç: PAVG 3,3 mW Yatay düzey hassaslığı: ±2,4 mm @ 30 m Lazer ışınımı sapması: < 1,5 mrad Darbe süresi Tp ≥ 1,5 ms Rotasyon hızı: 600 min ⁻¹ Rengi: kırmızı Çalışma aralığı (dedektörlü): 600 m'ye kadar (çap)
Tavsiye edilen işletim sıcaklığı	-20°C – +50°C
Muhafaza etme sıcaklığı	-20°C – +60°C
Tavsiye edilen akü modelleri	M18B...; M18HB
Ebatlar	305 mm x 255 mm x 255 mm
EPTA prosedürü 01/2014 uyarınca ağırlık	3,83 kg ... 4,89 kg (2,0 Ah ... 12,0 Ah)

ÖNEMLİ EMNİYET TALIMATNAMESİ



DİKKAT! UYARI! TEHLİKE!

Emniyet talimatnamesini ve Kullanma kılavuzunu okumadan önce ürünü kullanmayın.

Lazer Sınıfı

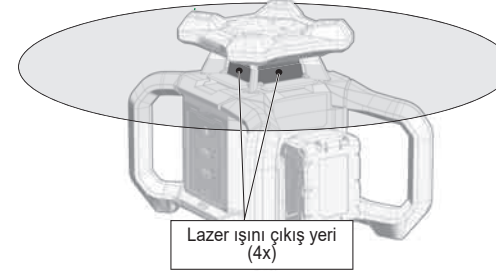

İKAZ:

Bu ürün, EN 60825-1:2014+A11:2021 standardına göre, Sınıf 2 lazer kategorisine girer.



TÜKETİCİ İÇİN LAZER CİHAZI
EN 50689:2021

İkaz:

Doğrudan lazer ışınına bakmaktan kaçınınız. Lazer ışını göze ciddi zarar verebilir ve/veya körlüğe sebep olabilir.

Doğrudan lazer ışınına bakmayınız ve ışını gereksiz yere başka kişilere yöneltmeyiniz.

Dikkat! Bazı uygulamalarda lazer yayan cihaz arkanızda bulunabilir. Bu durumda arkanızı dikkatlice dönünüz.

İkaz:

Lazeri çocukların yanında çalıştırmayın veya çocukların lazeri çalıştırmasına izin vermeyin.

Dikkat! Yansımaya yapan bir yüzey lazer ışını kullanıcıya veya başka kişilere geri yansıtabilir.

Uyarı: Kumanda elemanlarının kullanılması, el kitabında tespit edilmiş yöntemlerden farklı yöntemlerin veya ayarların uygulanması tehlikeli ışınların oluşmasına neden olabilir.

Lazer çok soğuk bir ortamdan sıcak bir ortama getirildiğinde (veya tersi), kullanılmadan önce ortam sıcaklığına gelmesi beklenmelidir.

Lazeri açık havada muhafaza etmeyiniz ve darbelerden, sürekli titreşimlerden ve aşırı sıcaklıklardan koruyunuz.

Aleti daima toz, sıvılar ve yüksek nem koşullarından uzakta tutunuz. Bunlar, iç bileşenlere zarar verebilir veya doğruluk hassasiyetini etkileyebilir.

Lazer ışını gözünüze isabet ettiğinde, gözlerinizi kapatın ve başınızı hemen işından çeviriniz.

Lazer ışını, kendinizin veya başka kişilerin gözüne gelmeyecek şekilde konumlandırınız.

Dübbün veya teleskop gibi optik büyüteçlerle lazer ışını içine bakmayınız. Aksi halde gözle ciddi şekilde zarar vermeye tehlikesi artmaktadır.

Lazer gözlüklerinin lazer çizgilerinin daha iyi görülmesini sağladıklarına, ancak gözleri lazer ışınına karşı koruma sağlamadıklarına dikkat ediniz.

Lazer cihazı üzerindeki uyarı etiketleri çıkartılmamalı veya okunaksız hale getirilmemelidir.

Lazeri demonte etmeyiniz. Lazer ışını ciddi göz yaralanmalarına neden olabilir.

Aşındırıcı temizlik maddeleri veya çözeltilerini kullanmayınız. Temizlik için yalnızca temiz, yumuşak bir bez kullanınız.

Lazeri aşırı darbelerle ve düşmeye karşı koruyunuz. Düşükten veya aşırı mekanik etkilerden sonra kullanmadan önce cihazın hassaslığını kontrol ediniz.

Bu lazer cihazında gerekli olan tamirler sadece yetkili servis personeli tarafından yapılabilir.

Agresif veya patlayıcı ortamlarda çalıştırmayınız.

Kartuş aküyü yağmurdan koruyun. Kartuş aküyü nemli veya ıslak alanlarda kullanmayınız.

Başınızın üstündeki seviyelerde kullanırken lazeri MILWAUKEE'nin darbeyi azaltan bir tutma kayışıyla emniyete alınız.

Aletin kendinde bir çalışma yapmadan önce kartuş aküyü çıkarınız.

Kullanılmış kartuş aküleri ateşe veya ev çöplerine atmayınız. Milwaukee, kartuş akülerin çevreye zarar vermeyecek biçimde tasfiye edilmesine olanak sağlayan hizmet sunar; lütfen bu konuda yetkili satıcınızdan bilgi alın.

M18 sistemli kartuş aküleri sadece M18 sistemli şarj cihazları ile şarj edin. Başka sistemli aküleri şarj etmeyiniz.

Aşırı zorlanma veya aşırı ısınma sonucu hasar gören kartuş akülerden batarya sıvısı dışarı akabilir. Batarya sıvısı ile temasa gelen yer hemen bol su ve sabunla yıkayınız. Batarya sıvısı gözünüze kaçacak olursa en azından 10 dakika yıkayınız ve zaman geçirmeden bir hekime başvurunuz.



UYARI! Bu cihazda lityum yassı pil bulunmaktadır. Yeni veya kullanılmış bir pil, yutulması veya vücuda girmesi durumunda vücut için ileri derecede yanmasına ve 2 saatten kısa bir sürede ölüme neden olabilir. Pili yuvasının her zaman kapalı tutunuz.

Güvenli bir şekilde kapanmıyorsa cihazı kapatınız, pili çıkartınız ve çocuklardan uzak tutunuz. Pillerin yutulduğuna veya vücuda girdiğine inanıyorsanız hemen bir hekime başvurunuz.

Uyarı! Bir kısa devreden kaynaklanan yangın, yaralanma veya ürün hasarları tehlikesini önlemek için aleti, güç paketini veya şarj cihazını asla sıvıların içine daldırmayınız ve cihazların ve pillerin içine sıvı girmesini önleyiniz. Tuzlu su, belirli kimyasallar, ağartıcı madde veya ağartıcı madde içeren ürünler gibi korozif veya iletken sıvılar kısa devreye neden olabilir.

KULLANIM

Bu yenilikçi lazer geniş bir profesyonel uygulama alanı için tasarlanmıştır, örn.:

- Fayans, mermer karo, dolap, bordür, kalıp ve süslemelerin hizalanması
- Kapı, pencere, ray, merdiven, çit, giriş kapıları, verandalar ve çardakların montajı için temel çizgisinin işaretlenmesi
- Yatay ve dikey çizgilerin tespit edilmesi ve kontrol edilmesi için.
- Asma tavanların ve boru hatlarının hizalanması, pencere bölümlenmesi ve boruların hizalanması, elektrik tesisatları için çevreleme duvarlarının hizalanması için

Bu alet sadece belirtilmiş olan amacına uygun olarak kullanılabilir.

ONE-KEY™

Bu aletin ONE-KEY fonksiyonelliği hakkında daha fazla bilgi edinmek için yanınızda bulunan kısa kullanma kılavuzuna bakınız veya bizi www.milwaukeeetool.com/one-key adresindeki internet sitemizde ziyaret ediniz. ONE-KEY uygulamasını App Store veya Google Play üzerinden akıllı telefonunuza yükleyebilirsiniz.

Elektrostatik deşarj durumunda bluetooth bağlantısı kesilir. Bu durumda bağlantıyı manuel olarak tekrar oluşturunuz.

LİTYUM İYON PİLLER İÇİN AÇIKLAMALAR

Lityum iyon pillerin kullanılması

Uzun süre kullanım dışı kalmış aküleri kullanmadan önce şarj edin.

50°C üzerindeki sıcaklıklar akünün performansını düşürür. Akünün güneş ışığı veya mekân sıcaklığı altında uzun süre ısınmasına dikkat edin.

Şarj cihazı ve kartuş aküdeki bağlantı noktalarını temiz tutun.

Akünün ömrünün mükemmel bir şekilde uzun olması için kullandıktan sonra tamamen doldurulması gerekir.

Ömrünün mümkün olduğu kadar uzun olması için akülerin şarj ettirildikten sonra şarj cihazından çıkartılması gerekir.

Akünün 30 günden daha fazla depolanması halinde: Aküyü kuru bir yerde 27 °C altındaki sıcaklıklarda muhafaza edin. Aküyü yüklemeye durumunun takriben % 30 - %50 olarak depolayın. Aküyü her 6 ay yeniden doldurun.

Lityum iyon pillerin aşırı pil şarj koruması

Aşırı şartlar altında kartuş akünün sıcaklığı fazla yüksek olabilir. Bu durumda, kartuş akü soğuyana kadar pil göstergesi yanıp sönmeye başlar. Göstergenin yanıp sönmeye başladığında cihaz tekrar çalışmaya hazırdır.

Lityum iyon pillerin taşınması

Lityum iyon piller tehlikeli madde taşımacılığı hakkındaki yasal hükümler tabidir.

Bu piller, bölgesel, ulusal ve uluslararası yönetmeliklere ve hükümlere uyularak taşınmak zorundadır.

- Tüketiciler bu pilleri herhangi bir özel şart aranmaksızın karayoluyla taşıyabilirler.
- Lityum iyon pillerin nakliye şirketleri tarafından ticari taşımacılığı için tehlikeli madde taşımacılığının hükümleri geçerlidir. Sevk hazırlığı ve taşıma sadece ilgili eğitimi görmüş personel tarafından gerçekleştirilebilir. Bütün süreç uzmanca bir refakatçilik altında gerçekleştirilmek zorundadır.

Pillerin taşınması sırasında aşağıdaki hususlara dikkat edilmesi gerekmektedir:

- Kısa devre oluşmasını önlemek için kontakların korunmuş ve izole edilmiş olmasını sağlayınız.
- Pil paketinin ambalajı içinde kaymamasına dikkat ediniz.
- Hasarlı veya akmış pillerin taşınması yasaktır.

Ayrıca bilgiler için nakliye şirketinize başvurunuz.

FONKSİYON TARIFI

- AÇ/KAPAT tuşu
- Nivelman LED göstergesi
- Nivelman
- Titreşim alarmı LED göstergesi
- Titreşim alarmı
- ONE-KEY™ göstergesi
- Alt 5/8" tripod tutucusu
- Üst süngerli koruyucu çember
- Lazer üzerinde X/Y işaretleri
- Maskeleme
- Lazer ışını penceresi
- Süngerli koruyucu çember
- M18 akü
- ONE-KEY™ düğme pil bölmesi

MODLAR

Lazer 3 farklı işletim türünde kullanılabilir:

1. Otomatik nivelman modu (standart ayar):

Cihaz, lazer ışını pozisyonundan bağımsız olarak tam yatay veya dikey duracak şekilde yansıtacaktır. Cihazın eğimi bu işletim türünde yatay veya dikey hizalamadan 10°'ye kadar sapabilir.

2. Tam manüel mod (LED tuşuna basınız):

Cihaz isteğe göre eğimli hale getirilebilir. Lazer ışını uygun bir açıda yansıtılır.

LED FONKSİYON AÇIKLAMASI

LED	İşletim türü	Fonksiyon
	Yeşil yanıp sönen ışık	Lazer nivelman modunda
Nivelman	Sürekli yeşil ışık	Lazer nivelmanı tamamladı
	Kırmızı yanıp sönen ışık	Titreşim alarmı, nivelman hatası, yanlış hizalama
	Sürekli kırmızı ışık	Tam manüel işletim
	Hızlı beyaz yanıp sönen ışık	Titreşim alarmı başlatılıyor
Titreşim alarmı	Beyaz yanıp sönen ve kırmızı yanıp sönen LED göstergesi	Titreşim alarmı
	Beyaz sürekli ışık	Titreşim alarmı işleme hazır
	Mavi sürekli ışık	ONE-KEY™ aktif
ONE-KEY™	Mavi yanıp sönen ışık	ONE-KEY™ iletişim içinde
	Kırmızı yanıp sönen ışık	Cihaz kilidi

TEMİZLEME

Lazerin merceğini yumuşak, temiz bir bezle temizleyiniz. Çözeltiler kullanmayınız.

Lazerin belirli bir dereceye kadar toz ve kirlenmelere dayanıklı olmasına rağmen uzun süre tozlu bir ortamda muhafaza edilmemelidir, çünkü uygun şekilde bulunan hareketli parçalar hasar görebilir.

Lazerin islanmasi durumunda, taşıma çantası yerine yerleştirilmeden önce paslanmasını önlemek için kurutulmalıdır.

HATA ARAMASI

Nivelman hatası

Nivelman göstergesinin LED'i kırmızı renkte yanıp sönmekte ve alarm duyulmaktadır. Lazerin düz bir yüzey üzerinde durmasından emin olunuz. Lazerin dikey olarak hizalanmış olduğundan emin olunuz. Nivelman modu tuşuna basınız. Lazeri kapatın ve tekrar çalıştırınız. Mümkün olmadığında lazere yetkili bir MILWAUKEE Müşteri Hizmetleri Merkezi'ne gönderiniz.

Titreşim alarmı fazla hassas

Lazerin düz, sağlam bir yüzey üzerinde durmasından emin olunuz. Dedektör bağımlıken daha az hassas bir ayar seçmeye çalışınız. Mümkün olmadığında lazere yetkili bir MILWAUKEE Müşteri Hizmetleri Merkezi'ne gönderiniz.

ONE-KEY™ kilidi

Lazer kısa bir süre için çalışır, ancak yakl. 15 saniye sonra tekrar kapanır. ONE-KEY™ LED'i kırmızı renkte yanıp söner. Bu, lazerin kilidli olduğunun işaretidir. Cihazı bağlamak ve kilidini açmak için ONE-KEY™ uygulamasını kullanınız.

UYARI: Hatanın giderilmesi için bütün tavsiye edilen tedbirler başarısız olduğunda, lazere ana şalter üzerinden kapatınız. Cihazı yeniden çalıştırmak için aküyü çıkartın ve tekrar takınız. Problem devam ederse lazere yetkili bir MILWAUKEE Müşteri Hizmetleri Merkezi'ne gönderiniz.

HASSASLIĞIN KONTROL EDİLMESİ

Yeni bir lazerin hassaslığını, ambalajından çıkarttıktan hemen sonra ve inşaatta kullanmadan önce kontrol ediniz.

Ayrıntılı bilgileri resim kısmında bulabilirsiniz.

Hassaslık belirtilmiş olan ürün verilerinden saptığında, bir MILWAUKEE Müşteri Hizmetleri Merkezi'ne başvurunuz. Aksi halde, garanti hakkınızın kaybolması mümkündür.

Hassaslığı etkileyen faktörler

Ortam sıcaklığındaki değişiklikler lazerin hassaslığını etkileyebilir. Hassas ve tekrarlanabilir sonuçların elde edilebilmesi için, açıklanan yöntemler, lazer yerde durmadığında ve çalışma alanının ortasına yerleştirildiğinde yapılmalıdır.

Lazere bir tripod üzerine monte ediniz ve tripodun nivelmanını kontrol ediniz.

Lazerin usulüne uygun olmayan kullanımı, örneğin düşmeden kaynaklanan şiddetli darbeler, ölçüm hassaslığını etkileyebilir.

Bu yüzden yere düştükten sonra veya önemli ölçümlerden önce hassaslığının kontrol edilmesi tavsiye olunur.

UYARI: Aşırı sıcaklıklar lazerin hassaslığını etkiler.













BAKIM

Lazerin 12 aylık bir süreden sonra kalibre edilmesi gerekmektedir.

Sadece Milwaukee aksesuarı ve yedek parçası kullanın. Nasıl değiştirileceği açıklanmamış olan yapı parçalarını bir Milwaukee müşteri servisinde değiştirin (Garanti ve servis adresi broşürüne dikkat edin).

Gerektiğinde cihazın ayrıntılı çizimini, güç levhası üzerindeki makine modelini ve altı haneli rakamı belirterek müşteri servisinden veya doğrudan Techtronic Industries GmbH, Max-Eyth-Straße 10, 71364 Winnenden, Germany adresinden isteyebilirsiniz.

SEMBOLLER

	Cihazı çalıştırmadan önce lütfen bu kılavuzu dikkatle okuyun.
	DIKKAT! UYARI! TEHLİKE!
	Aletin kendinde bir çalışma yapmadan önce kartuş aküyü çıkarın.
	Aksesuar - Teslimat kapsamında değildir, önerilen tamamlamalar aksesuar programında.
	Yassı pilleri yutmayınız!
	Atık pillerin, atık elektrikli ve elektronik eşyaların evsel atıklarla birlikte bertaraf edilmesi yasaktır. Atık piller, atık elektrikli ve elektronik eşyalar ayrılarak biriktirilmeli ve bertaraf edilmelidir. Bertaraf etmeden önce cihazların içindeki atık pilleri, atık akümülatörleri ve lambaları çıkartınız. Yerel makamlara veya satıcınıza geri dönüşüm tesisleri ve atık toplama merkezlerinin yerlerini danışınız. Yerel yönetmeliklere göre perakende satıcılar atık pilleri, atık elektrikli ve elektronik eşyaları ücret talep etmeden geri almak zorunda olabilirler. Atık pillerinizi, atık elektrikli ve elektronik eşyalarınızı tekrar kullanarak ve geri dönüşüme vererek ham madde gereksiniminin az tutulmasına katkıda bulununuz. Atık piller (özellikle lityum iyon piller), atık elektrikli ve elektronik eşyalar, çevreye uygun şekilde bertaraf edilmediklerinde çevre ve sağlığınız üzerinde olumsuz etkilere neden olabilen değerli, tekrar kullanılabilir malzemeler içerirler. Bertaraf etmeden önce atık eşyanız içinde mevcut olabilen şahsınızla ilgili bilgileri siliniz.
	Voltaj
	Doğru akım
	Avrupa Uygunluk İşareti
	Britanya Uygunluk İşareti
	Ukrayna uyumluluk işareti
	



EurAsian Uyumluluk işareti

TECHNICKÉ ÚDAJE	M18 RLOH600
Typ	Rotační laser
Výrobní číslo	4975 28 01 XXXXXX MJJJJ
Třída laseru	2
Oblast samonivelace	10° na ose X nebo ose Y, resp. ±5° v jednom zadaném směru
Čas samonivelace	≤ 12 sekund
Čas náběhu při 8°	≤ 35 sekund
Technologie akumulátoru	Lithium iontový
Jednosměrné napětí	18 V
Druh ochrany (vodotěsný a prachotěsný)	IP66 (s výjimkou lithium iontového akumulátoru a šachty akumulátoru)
Pádová zkouška	1,5 m
Max. výška	2000 m
Relativní vlhkost vzduchu max.	80 %
Stupeň znečištění podle IEC 61010-1	2 (vyskytnou se pouze nevodivé usazeniny, přičemž je možné očekávat krátkodobou vodivost v důsledku kondenzace)
Funkce	Linie roviny rotace
Projekce	360° červená čára
Diody	1
Typ diody	5 mW
Vzor výstupu laserové linie	Vodorovná úrovňová čára
Provozní doba	40 hod. s 2,0 Ah akumulátorem
Závit stativu	5/8"
Vhodný detektor	Milwaukee RD600
Laserová linie	Šířka < 8,75 mm při 15 m Vlnová délka: 510 – 530 nm Max. výkon: PAVG 3,3 mW Přesnost horizontální roviny: ±2,4 mm @ 30 m Odchyłka laserového paprsku: < 1,5 mrad Délka pulzu Tp ≥ 1,5 ms Rychlost rotace: 600 min ⁻¹ Barva: červený Pracovní oblast (s detektorem): až do 600 m (průměr)
Doporučená provozní teplota	-20°C – +50°C
Teplota skladování	-20°C – +60°C
Doporučené typy akumulátoru	M18B...; M18HB
Rozměry	305 mm x 255 mm x 255 mm
Hmotnost podle procedury EPTA 01/2014	3,83 kg ... 4,89 kg (2,0 Ah ... 12,0 Ah)

DŮLEŽITÉ BEZPEČNOSTNÍ POKYNY



POZOR! VAROVÁNÍ! NEBEZPEČÍ!

Než začnete výrobek používat, prostudujte si bezpečnostní pokyny a návod k obsluze.

Klasifikace laseru

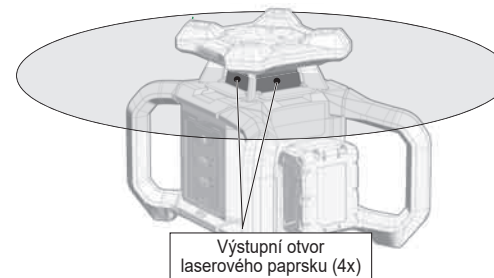

UPOZORNĚNÍ:

Jedná se o laserový výrobek třídy 2 podle normy EN 60825-1:2014+A11:2021.



LASEROVÉ ZAŘÍZENÍ PRO KONCOVÉ SPOTŘEBITELE EN 50689:2021

UPOZORNĚNÍ:

Oči nevystavujte přímo působení laserového paprsku. Laserový paprsek může způsobit závažné poškození očí a/nebo oslepnutí.

Neďivejte se přímo do laserového paprsku a paprskem nikdy zbytečně nemířte přímo na jiné osoby.

Opatrně! Při některých způsobech použití se může zařízení emitující laser nacházet za vámi. V takovém případě se otáčejte opatrně.

UPOZORNĚNÍ:

Neprovozujte laser v blízkosti dětí ani nedovolte dětem laser obsluhovat.

Pozor! Reflexní povrch by mohl laserový paprsek odrazit zpět na obsluhu nebo jiné osoby.

Výstraha: Použití ovládacích prvků, nastavení nebo zrealizování jiných postupů než bylo stanoveno v příručce, může vést k nebezpečnému ozáření.

Když se laser přemístí z velmi studeného prostředí do teplého prostředí (nebo naopak), musí před použitím dosáhnout teploty okolního prostředí.

Laser neuskładňujte venku a chraňte jej před úderu, trvalými vibracemi a extrémními teplotami.

Laserový měřicí přístroj chraňte před prachem, mokřím prostředím a vysokou vzdušnou vlhkostí. Tyto vlivy mohou zničit vnitřní součástky nebo ovlivnit přesnost měření.

Pokud laserové záření zasáhne oko, oči zavřete a hlavu okamžitě odvrátte od paprsku.

Dbejte na to, aby byl laserový paprsek umístěn tak, aby nemohl oslepnit ani vás, ani jiné osoby.

Do laserového paprsku se neďivejte pomocí optických zvětšovacích zařízení, jako jsou dalekohledy nebo teleskopy. V opačném případě se zvýší nebezpečí závažného poškození očí.

Nezapomeňte, že brýle na zviditelnění laserového paprsku slouží na lepší rozpoznání laserových čar, oči však před laserovým zářením nechrání.

Výstražné štítky na laserovém přístroji se nesmějí odstraňovat nebo znehodnocovat.

Laser nerozebírejte. Laserové záření může způsobit vážné zranění očí.

Nepoužívejte žádné agresivní čisticí prostředky nebo rozpouštědla. Čistěte jen čistým měkkým hadříkem.

Laser chraňte před prudkými nárazy a pády. Po pádu nebo silných mechanických vlivech se před použitím musí zkontrolovat přesnost přístroje.

Potřebné opravy na tomto laserovém přístroji smí realizovat jen autorizovaný odborný personál.

Nepoužívejte výrobek v prostorách s nebezpečím výbuchu nebo v agresivním prostředí.

Výměnný akumulátor chraňte před deštěm. Výměnný akumulátor nepoužívejte ve vlhkém nebo mokřím prostředí.

Při pracích nad hlavou zajistěte laser zachytným pásem správné velikosti, který tlumí nárazy.

Před zahájením veškerých prací na vrtacím šroubováku vyjmout výměnný akumulátor.

Použité nevyhazujte do domovního odpadu nebo do ohně. Milwaukee nabízí ekologickou likvidaci starých článků, ptejte se u vašeho obchodníka s nářadím.

Akumulátor systému M18 nabíjejte pouze nabíječkou systému M18. Nenabíjejte akumulátory jiných systémů.

Při extrémní zátěži či vysoké teplotě může z akumulátoru vytékat kapalina. Při zasažení touto kapalinou okamžitě zasažená místa omyjte vodou a mýdlem. Při zasažení očí okamžitě důkladně po dobu alespoň 10min. omyvat a neodkladně vyhledat lékaře.

VÝSTRAHA! Tento přístroj obsahuje lithiovou knoflíkovou baterii.

Nová nebo použitá baterie může způsobit těžké vnitřní popáleniny a v době kratší než 2 hodiny vést ke smrti, pokud se spolkne nebo se dostane do těla. Víko na příhrádce na baterie vždy zajistěte.

Pokud není bezpečně uzavřené, přístroj vypněte, odstraňte baterii a chraňte ji před dětmi.

Pokud se domníváte, že baterie někdo spolknul nebo se mu dostaly do těla, okamžitě vyhledejte lékařskou pomoc.

Varování! Abyste zabránili nebezpečí požáru způsobeného zkratem, poraněním nebo poškozením výrobku, neponořujte nářadí, výměnnou baterii nebo nabíječku do kapaliny a zajistěte, aby do zařízení a akumulátorů nevnikly žádné tekutiny. Korodující nebo vodivé kapaliny, jako je slaná voda, určité chemikálie a bělicí prostředky nebo výrobky, které obsahují bělidlo, mohou způsobit zkrat.

OBLAST VYUŽITÍ

Tento inovativní laser je dimenzovaný pro širokou profesionální oblast použití, jako např.:

- Vyrovnání obkládů, mramorových desek, skříněk, lemů, výlisků a obrub
 - Vyznačení základních linií zabudování dveří, oken, lišt, schodů, plotů, bran, verand a pergol.
 - Na stanovení a prověření horizontálních a vertikálních čar.
 - Nivelování zavěšených stropů a potrubí, rozvrhnutí oken a vyrovnání trubek, nivelování obvodových stěn pro elektroinstalace
- Tento přístroj se smí používat pouze k určenému účelu.

ONE-KEY™

Abyste se dozvěděl více o funkci ONE-KEY tohoto přístroje, přečtěte si příložený návod na rychlý start nebo nás navštivte na internetu na www.milwaukeeool.com/one-key. Aplikaci ONE-KEY si na váš chytrý telefon můžete stáhnout přes App Store nebo Google Play.

Pokud dojde k elektrostatickým výbojům, spojení Bluetooth se přeruší. V tomto případě znovu manuálně obnovte spojení.

UPOZORNĚNÍ NA LITHIUM-IONTOVÉ BATERIE

Použití lithium-iontových baterií

Děle nepoužívané akumulátory je nutné před použitím znovu nabít.

Teplota přes 50 °C snižuje výkon akumulátoru. Chraňte před dlouhým přehříváním na slunci či u topení.

Kontakty nabíječky a akumulátoru udržujte v čistotě.

Pro optimální životnost je nutné akumulátory po použití plně dobít.

K zabezpečení dlouhé životnosti by se akumulátory měly po nabití vypnout z nabíječky.

Při skladování akumulátoru po dobu delší než 30 dní: Akumulátor skladujte na suchém místě při teplotě nižší než 27 °C. Skladujte akumulátor při cca 30%-50% nabíjecí kapacitě. Opakujte nabíjení akumulátoru každých 6 měsíců.

Ochrana proti přetížení u lithium-iontových baterií

Za extrémních podmínek může být teplota výměnného akumulátoru příliš vysoká. V tomto případě začne indikátor baterie blikat, až bude výměnný akumulátor vychladlý. Když už indikátor neblíká, je přístroj znovu připravený k provozu.

Přeprava lithium-iontových baterií

Lithium-iontové baterie spadají podle zákonných ustanovení pod přepravu nebezpečného nákladu.

Přeprava těchto baterií se musí realizovat s dodržováním lokálních, vnitrostátních a mezinárodních předpisů a ustanovení.

- Spotřebitelé mohou tyto baterie bez problémů přepravovat po komunikacích.
- Komerční přeprava lithium-iontových baterií prostřednictvím přepravních firem podléhá ustanovením o přepravě nebezpečného nákladu. Přípravu k vyexpedování a samotnou přepravu směřují vykonávat jen příslušně školené osoby. Na celý proces se musí odborně dohlížet.

Při přepravě baterií je třeba dodržovat následující:

- Zajistěte, aby kontakty byly chráněné a izolované, aby se zamezilo zkratům.
- Dávejte pozor na to, aby se svazek baterií v rámci balení nemohl sesmeknout.
- Poškozené a vyteklé baterie se nesmějí přepravovat.

Ohledně dalších informací se obraťte na vaši přepravní firmu.

POPIS FUNKCE

- 1 Tlačítko ZAP/VYP
- 2 LED-indikátor
- 3 Nivelace
- 4 NivelaceLED-indikátor
- 5 Alarm otřesy
- 6 ONE-KEY™-indikátor
- 7 Spodní držák stavu 5/8"
- 8 Horní ochranný oblouk z pěnového materiálu
- 9 Značky X/Y na laseru
- 10 Ztlumení
- 11 Okno Laserový paprsek
- 12 Ochranný oblouk z pěnového materiálu
- 13 Akumulátor M18
- 14 ONE-KEY™ příhrádka knoflíkového akumulátoru

REŽIM

Laser se může používat v 3 různých provozních režimech:



1. Režim samonivelace (standardní nastavení):

Přístroj projektuje laserový paprsek nezávisle na jeho poloze přesně horizontálně nebo vertikálně. Sklon přístroje se v tomto provozním režimu smí od horizontálního nebo vertikálního zaměření odlišovat až do 10°.

2. Kompletní manuální režim (stiskněte tlačítko):

Přístroj lze libovolně naklánět. Laserový paprsek se promítá v odpovídajícím úhlu.

POPIS FUNKCE LED

LED	Provozní režim	Funkce
	Zeleně blikání	Laser se niveluje
Nivelace	Zeleně trvalé svícení	Laser je nivelovaný
	Červeně blikání	Alarm otřesy, chyba nivelace, nesprávné vyrovnání
	Červeně trvalé svícení	Kompletní ruční provoz
	Rychlé bílé blikání	Alarm otřesy se inicializuje
Alarm otřesy	Bílé blikání a červené blikání LED-indikátoru	Alarm otřesy
	Bílé trvalé svícení	Alarm otřesy je připravený k provozu
	Modré trvalé svícení	ONE-KEY™ aktivní
	ONE-KEY™ Modré blikání	ONE-KEY™ komunikuje
	Červeně blikání	Přístroj je zablokovaný

ČISTĚNÍ

Objektiv a kryt laseru čistěte čistým měkkým hadříkem. Nepoužívejte žádná rozpouštědla.

I když je laser do určité míry odolný vůči prachu a nečistotám, neměly by se dlouhodobě uskláňovat na prašném místě, nebo v opačném případě by se mohly poškodit jeho vnitřní pohyblivé části.

Pokud by se laser zamokřil, musí se před použitím vysušit v přenosném kufříku, aby nemohly vzniknout žádné škody způsobené korozi.

VYHLEDAVÁNÍ CHYB

Chyba nivelace

LED indikátoru nivelace bliká červeně a zazní alarm. Ujistěte se, že laser stojí na rovné ploše. Ujistěte se, že je laser vyrovnaný vertikálně. Stiskněte tlačítko pro režim nivelace. Laser vypněte a znovu zapněte. Pokud se to nepodaří, pošlete laser do autorizovaného centra zákaznického servisu MILWAUKEE.

Alarm otřesy je necitlivý

Ujistěte se, že laser stojí na rovné, stabilní ploše. Pokuste se pomocí zapojeného detektoru zvolit méně citlivé nastavení. Pokud se to nepodaří, pošlete laser do autorizovaného centra zákaznického servisu MILWAUKEE.

ONE-KEY™ blokování

Laser se krátce zapne, vypne se ale znovu po cca 15 sekundách. LED ONE-KEY™ bliká červeně. To je znak toho, že je laser zablokovaný. Na spojení a odblokování přístroje použijte aplikace ONE-KEY™.

UPOZORNĚNÍ: Pokud se doporučená opatření na odstranění chyby nepodaří, vypněte laser pomocí hlavního vypínače. Odstraňte akumulátor a znovu jej vložte, abyste znovu spustili přístroj. Jestliže problém existuje i nadále, pošlete laser do autorizovaného centra zákaznického servisu MILWAUKEE.

KONTROLA PŘESNOSTI

Přesnost nového laseru zkontrolujte bezprostředně po vybalení a dříve než jej použijete na staveništi.

Podrobné informace najdete v obrázkové části.

Pokud by se měla odlišovat přesnost od uvedených údajů produktu, obraťte se na centrum zákaznického servisu MILWAUKEE. V opačném případě se může stát, že váš nárok na poskytnutí záruky zanikne.

Faktory, které ovlivňují přesnost

Změny teploty okolí mohou ovlivnit přesnost laseru. Aby bylo možné dosáhnout přesné a opakovatelné výsledky, měly by se provést popsání postupy, když laser nestojí na zemi a je umístěn uprostřed pracovního prostoru.

Laser namontujte na stativ a zkontrolujte nivelaci stavu.

Neodborná manipulace s laserem, např. prudké nárazy v důsledku spadnutí mohou ovlivnit přesnost měření. Proto se doporučuje zkontrolovat přesnost po spadnutí, resp. před důležitým měřením.

UPOZORNĚNÍ: Extrémní teploty ovlivňují přesnost laseru.













ÚDRŽBA

Tento laser se musí kalibrovat po uplynutí 12 měsíců.

Používat výhradně příslušenství Milwaukee a náhradní díly Milwaukee. Díly jejichž výměny nebyla popsána, nechte vyměnit v autorizovaném servisu (viz "Záruky / Seznam servisních míst")

V případě potřeby si můžete v servisním centru pro zákazníky nebo přímo od firmy Techtronic Industries GmbH, Max-Eyth-Straße 10, 71364 Winnenden, Německo vyžádat schematický náčrtek jednotlivých dílů přístroje, když uvedete typ přístroje a šestimístné číslo na výkovovém štítku.

SYMBOLY

	Před uvedením do provozu si pečlivě přečtěte návod k použití.
	POZOR! VAROVÁNÍ! NEBEZPEČÍ!
	Před zahájením veškerých prací na vrtacím šroubováku vyjmout výměnný akumulátor.
	Příslušenství není součástí dodávky, viz program příslušenství.
	Knoflíková baterie se nesmí spolknout!
	Odpadní baterie a odpadní elektrická a elektronická zařízení se nesmějí likvidovat společně s domovním odpadem. Odpadní baterie a odpadní elektrická a elektronická zařízení je nutné sbírat a likvidovat odděleně. Před likvidací odstraňte ze zařízení odpadní baterie, odpadní akumulátory a osvětlovací prostředky. Informujte se na místních úřadech nebo u vašeho odborného prodejce ohledně recyklačních dvorů a sběrných míst. Podle místních ustanovení mohou maloobchodní prodejci být povinni bezplatně odebrat zpět odpadní baterie a odpadní elektrická a elektronická zařízení. Opětovným použitím a recyklací vašich odpadních baterií a vašich odpadních elektrických a elektronických zařízení přispíváte ke snižování potřeby surovin. Odpadní baterie (především lithium-iontové baterie), odpadní elektrická a elektronická zařízení obsahují cenné, opětovně použitelné materiály, které při ekologické likvidaci nemohou mít negativní účinky na životní prostředí a vaše zdraví. Před likvidací pokud možno vymažte na vašem odpadním přístroji existující osobní údaje.
	Napětí
	Stejnoseměrný proud
	Značka shody v Evropě
	Britská značka shody
	Značka shody na Ukrajině
	



Euroasijská značka shody

TECHNICKÉ ÚDAJE	M18 RLOH600
Typ	Rotačný laser
Výrobné číslo	4975 28 01 XXXXX MJJJ
Trieda lasera	2
Oblasť samonivelácie	10° na osi X alebo osi Y, resp. ±5° v jednom zadanom smere
Čas samonivelácie	≤ 12 sekúnd
Čas nábehu pri 8°	≤ 35 sekúnd
Technológia akumulátora	Lítium-iónový
Jednosmerné napätie	18 V
Druh ochrany (vodotesný a prachotesný)	IP66 (s výnimkou lítium-iónového akumulátora a šachty akumulátora)
Pádová skúška	1,5 m
Max. výška	2000 m
Relatívna vlhkosť vzduchu max.	80 %
Stupeň znečistenia podľa IEC 61010-1	2 (vyskytnú sa iba nevodivé usadeniny, pričom je možné očakávať krátkodobú vodivosť v dôsledku kondenzácie)
Funkcie	Čiara roviny rotácie
Projekcie	360° červená čiara
Diódy	1
Typ diódy	5 mW
Vzor výstupu laserovej čiary	Vodorovná čiara úrovne
Prevádzková doba	40 hod. s 2,0 Ah akumulátorom
Závit statívu	5/8"
Vhodný detektor	Milwaukee RD600
Laserová čiara	Šírka < 8,75 mm pri 15 m Vlnová dĺžka: 510 – 530 nm Max. výkon: PAVG 3,3 mW Presnosť horizontálnej roviny: ±2,4 mm @ 30 m Odchýlka laserového lúča: < 1,5 mrad Dĺžka pulzu Tp ≥ 1,5 ms Rýchlosť rotácie: 600 min ⁻¹ Farba: červená Pracovná oblasť (s detektorom): až do 600 m (priemer)
Odporúčaná prevádzková teplota	-20°C – +50°C
Teplota skladovania	-20°C – +60°C
Odporúčané typy akumulátora	M18B...; M18HB
Rozmery	305 mm x 255 mm x 255 mm
Hmotnosť podľa procedúry EPTA 01/2014	3,83 kg ... 4,89 kg (2,0 Ah ... 12,0 Ah)

DŮLEŽITÉ BEZPEČNOSTNÉ POKYNY



POZOR! VAROVANIE! NEBEZPEČENSTVO!

Výrobok používajte až po preštudovaní bezpečnostných pokynov a návodu na použitie.

Klasifikácia lasera

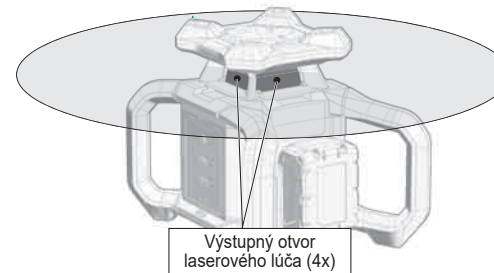

VÝSTRAHA:

Toto zariadenie je laserový výrobok triedy 2 v súlade s normou EN 60825-1:2014+A11:2021.



LASEROVÉ ZARIADENIE PRE KONCOVÝCH SPOTREBITEĽOV EN 50689:2021

Výstraha:

Oči nevystavujte priamo pôsobeniu laserového lúča. Laserový lúč môže spôsobiť závažné poškodenia očí a/alebo oslepnutie.

Nepozerajte sa priamo do laserového lúča a lúčom nikdy zbytočne nemeriate priamo na iné osoby.

Opatrne! Pri niektorých použitíach sa môže zariadenie emitujúce laser nachádzať za vami. V takomto prípade sa otáčajte opatrne.

Výstraha:

Neprevádzkujte laser v blízkosti detí ani nedovoľte deťom laser obsluhovať.

Pozor! Reflexný povrch by mohol laserový lúč odraziť späť na obsluhu alebo iné osoby.

Výstraha: Použitie ovládacích prvkov, nastavení alebo zrealizovanie iných postupov, ako bolo stanovené v príručke, môže viesť k nebezpečnému ožiareniu.

Keď sa laser premiestni z veľmi studeného prostredia do teplého prostredia (alebo naopak), musí pred použitím dosiahnuť teplotu okolitého prostredia.

Laser neuskladňujte vonku a chráňte ho pred údermi, trvalými vibráciami a extrémnymi teplotami.

Laserový merací prístroj chráňte pred prachom, mokrym prostredím a vysokou vzdušnou vlhkosťou. Tieto vplyvy môžu zničiť vnútorné súčiastky alebo ovplyvniť presnosť merania.

Ak laserové žiarenie zasiahne oko, oči zatvorte a hlavu okamžite odvráťte od lúča.

Dbajte na to, aby bol laserový lúč umiestnený tak, aby nemohol oslepiť ani vás, ani iné osoby.

Do laserového lúča sa nepozerajte pomocou optických zväčšovacích zariadení, akými sú ďalekohľady alebo teleskopy. V opačnom prípade sa zvýši nebezpečenstvo závažných poškodení očí.

Nezabudnite, že okuliare na zviditeľnenie laserového lúča slúžia na lepšie rozpoznanie laserových čiar, oči však pred laserovým žiarením nechránia.

Výstražné štítky na laserovom prístroji sa nesmú odstraňovať alebo znehodnocovať.

Laser nerozoberajte. Laserové žiarenie môže spôsobiť vážne zranenia očí.

Nepoužívajte žiadne agresívne čistiace prostriedky alebo rozpušťač. Čistite len čistou mäkkou handričkou.

Laser chráňte pred prudkými nárazmi a pádmi. Po páde alebo silných mechanických vplyvoch sa pred použitím musí skontrolovať presnosť prístroja.

Potrebné opravy na tomto laserovom prístroji smie realizovať len autorizovaný odborný personál.

Výrobok nepoužívajte v oblastiach s nebezpečenstvom výbuchu alebo v agresívnom prostredí.

Výmenný akumulátor chráňte pred dažďom. Výmenný akumulátor nepoužívajte vo vlhkom alebo mokrom prostredí.

Pri prácach nad hlavou zaistite laser so záchytným pásmo správnej veľkosti, ktorý tlmi nárazy.

Pred každou prácou na stroji výmenný akumulátor vytiahnuť.

Opotrebované výmenné akumulátory nezahadzujte do ohňa alebo medzi domový odpad. Milwaukee ponúka likvidáciu starých výmenných akumulátorov, ktorá je v súlade s ochranou životného prostredia; informujte sa u Vášho predajcu.

Výmenné akumulátory systému M18 nabíjať len nabíjacími zariadeniami systému M18. Akumulátory iných systémov týmto zariadením nenabíjať.

Pri extrémnych záťažach alebo extrémnych teplotách môže dôjsť k vytekaniu batériovej tekutiny z poškodeného výmenného akumulátora. Ak dôjde ku kontaktu pokožky s roztokom, postihnuté miesto umyť vodou a mydlom. Ak sa roztok dostane do očí, okamžite ich dôkladne vypláchnuť po dobu min. 10 min a bezodkladne vyhľadať lekára.



VÝSTRAHA! Tento prístroj obsahuje lítiovú gombíkovú batériu.

Nová alebo použitá batéria môže spôsobiť ťažké vnútorné popáleniny a v čase kratšom ako 2 hodiny viesť k smrti, ak bude prehriatá alebo ak by sa dostala do tela. Veko na priehradke na batérie vždy zaistite.

Ak nie je bezpečne uzavreté, prístroj vypnite, odstráňte batériu a chráňte ju pred deťmi.

Keď sa domnievate, že batérie boli prehriaté alebo sa dostali do tela, okamžite vyhľadajte lekársku pomoc.

Varovanie! Aby ste zabránili nebezpečenstvu požiaru spôsobeného skratom, poraneniam alebo poškodeniam výrobku, neponárajte náradie, výmennú batériu alebo nabíjačku do kvapalín a postarajte sa o to, aby do zariadení a akumulátorov nevnikli žiadne tekutiny. Korodujúce alebo vodivé kvapaliny, ako je slaná voda, určité chemikálie a bieliace prostriedky alebo výrobky, ktoré obsahujú bielidlo, môžu spôsobiť skrat.

POUŽITIE PODĽA PREDPISOV

Tento inovatívny laser je dimenzovaný pre širokú profesionálnu oblasť použitia, ako napr.:

- Vyrovanie obkladov, mramorových dosiek, skriniek, lemov, výliskov a obrúb
 - Vyznačenie základných línií zabudovania dverí, okien, líšť, schodov, plotov, brán, veránd a pergol.
 - Na stanovenie a preverenie horizontálnych a vertikálnych čiar.
 - Nivelovanie zavesených stropov a potrubí, rozvrhnutia okien a vyrovnania rúr, nivelovanie obvodových stien pre elektroinštalácie
- Tento prístroj sa smie používať iba na určený účel.

ONE-KEY™

Aby ste sa dozvedeli viac o ONE-KEY funkcii tohto prístroja, prečítajte si priložený návod na rýchly štart alebo nás navštívte na internete na www.milwaukee.com/one-key. Aplikáciu ONE-KEY si na váš smartfón môžete stiahnuť cez App Store alebo Google Play.

Ak dôjde k elektrostatickým výbojom, spojenie Bluetooth sa preruší. V tomto prípade znova manuálne obnovte spojenie.

UPOZORNENIE NA LÍTIUM-IÓNOVÉ BATÉRIE

Použitie lítium-iónových batérií

Dlhší čas nepoužívané akumulátory pred použitím nabiť.

Teplota vyššia ako 50°C znižuje výkon akumulátora. Zabráňte dlhšiemu ohriatiu slnkom alebo kúrením.

Pripájacie kontakty na nabíjacom zariadení a výmennom akumulátore udržiavať čisté.

Pre optimálnu životnosť je nutné akumulátory po použití plne dobiť.

K zabezpečeniu dlhej životnosti by sa akumulátory mali po nabití vybrať z nabíjačky.

Pri skladovaní akumulátora po dobu dlhšiu než 30 dní: Akumulátor skladujte na suchom mieste pri teplote nižšej ako 27 °C. Skladujte akumulátor pri cca 30%-50% nabíjajúcej kapacite. Opakujte nabíjanie akumulátora každých 6 mesiacov.

Ochrana proti preťaženiu pri lítium-iónových batériách

Za extrémnych podmienok môže byť teplota výmenného akumulátora príliš vysoká. V tomto prípade začne indikátor batérie blikať, až bude výmenný akumulátor vychladnutý. Keď indikátor viac neblíkajú, je prístroj znova pripravený na prevádzku.

Preprava lítium-iónových batérií

Lítiovo-iónové batérie podľa zákonných ustanovení spadajú pod prepravu nebezpečného nákladu.

Preprava týchto batérií sa musí realizovať s dodržiavaním lokálnych, vnútroštátnych a medzinárodných predpisov a ustanovení.

- Spotrebiteľia môžu tieto batérie bez problémov prepravovať po cestách.
- Komerčná preprava lítiovo-iónových batérií prostredníctvom špedičných firiem podlieha ustanoveniam o preprave nebezpečného nákladu. Prípravu k vyexpedovaniu a samotnú prepravu smú vykonávať iba adekvátne vyškolené osoby. Na celý proces sa musí odborné dohliadať.

Pri preprave batérií treba dodržiavať nasledovné:

- Zabezpečte, aby boli kontakty chránené a izolované, aby sa zamedzilo skratom.
- Dávajte pozor na to, aby sa zväzok batérií v rámci balenia nemohol zošmyknúť.
- Poškodené a vytečené batérie sa nesmú prepravovať.

Kvôli ďalším informáciám sa obráťte na vašu špedičnú firmu.

OPIS FUNKCIE

- 1 Tlačidlo ZAP/VYP
- 2 LED-indikátor Nivelácia
- 3 Nivelácia
- 4 LED-indikátor Alarm otrasy
- 5 Alarm otrasy
- 6 ONE-KEY™-indikátor
- 7 TSpodný držiak statívu 5/8"
- 8 Horný ochranný oblúk z penového materiálu
- 9 Značky X/Y na laseri
- 10 Stlmenie
- 11 Okno Laserový lúč
- 12 Ochranný oblúk z penového materiálu
- 13 Akumulátor M18
- 14 ONE-KEY™ priehradka gombíkového akumulátora

REŽIM

Laser sa môže používať v 3 rozličných prevádzkových režimoch:



1. Režim samonivelácie (štandardné nastavenie):

Prístroj projektuje laserový lúč nezávisle od jeho polohy presne horizontálne alebo vertikálne. Sklon prístroja sa v tomto prevádzkovom režime smie od horizontálneho alebo vertikálneho zamerania odlišovať až do 10°.

2. Kompletný manuálny režim (stlačte tlačidlo):

Prístroj sa môže podľa ľubovôle nakloniť. Laserový lúč sa projektuje v zodpovedajúcom uhle.

OPIS FUNKCIE LED

LED	Prevádzkový režim	Funkcia
	Zelené blikanie	Laser sa niveluje
Nivelácia	Zelené trvalé svietenie	Laser je nivelovaný
	Červené blikanie	Alarm otrasy, chyba nivelácie, nesprávne vyrovnanie
	Červené trvalé svietenie	Kompletná ručná prevádzka
	Rýchle biele blikanie	Alarm otrasy sa inicializuje
Alarm otrasy	Biele blikanie a červené blikanie LED-indikátora	Alarm otrasy
	Biele trvalé svietenie	Alarm otrasy je pripravený na prevádzku
	Modré trvalé svietenie	ONE-KEY™ aktívny
ONE-KEY™	Modré blikanie	ONE-KEY™ komunikuje
	Červené blikanie	Prístroj je zablokovaný

ČISTENIE

Objektív a kryt lasera čistite čistou mäkkou handričkou. Nepoužívajte žiadne rozpúšťadlá.

Aj keď je laser do určitej miery odolný voči prachu a nečistotám, nemal by sa dlhodobšie uskladňovať na prašnom mieste, lebo v opačnom prípade by sa mohli poškodiť jeho vnútorné pohyblivé časti.

Ak by sa laser zamokril, musí sa pred použitím vysušiť v prenosnom kufříku, aby nemohli vzniknúť žiadne škody spôsobené hrdzou.

VYHĽADÁVANIE CHYB

Chyba nivelácie

LED indikátora nivelácie bliká červeno a zaznie alarm. Uistite sa, že laser stojí na rovnej ploche. Uistite sa, že je laser vyrovaný vertikálne. Stlačte tlačidlo pre režim nivelácie. Laser vypnite a znova zapnite. Keď sa to nepodari, pošlite laser do autorizovaného centra zákazníckeho servisu MILWAUKEE.

Alarm otrasy je nečítivý

Uistite sa, že laser stojí na rovnej, stabilnej ploche. Pokúste sa pomocou zapojeného detektora zvoliť menej citlivé nastavenie. Keď sa to nepodari, pošlite laser do autorizovaného centra zákazníckeho servisu MILWAUKEE.

ONE-KEY™ blokovanie

Laser sa krátko zapne, vypne sa ale znova po cca 15 sekundách. LED ONE-KEY™ bliká červeno. To je znak toho, že je laser zablokovaný. Na spojenie a odblokovanie prístroja použite aplikáciu ONE-KEY™.

UPOZORNENIE: Keď sa odporúčané opatrenia na odstránenie chyby nepodarí, vypnite laser pomocou hlavného vypínača. Odstráňte akumulátor a znova ho vložte, aby ste znova spustili prístroj. Ak problém existuje naďalej, pošlite laser do autorizovaného centra zákazníckeho servisu MILWAUKEE.

KONTROLA PRESNOSTI

Presnosť nového lasera skontrolujte bezprostredne po vybalení a skôr ako ho použijete na stavenisku.

Podrobné informácie nájdete v obrázkovej časti.

Ak by sa mala odlišovať presnosť od uvedených údajov produktu, obráťte sa na centrum zákazníckeho servisu MILWAUKEE. V opačnom prípade sa môže stať, že váš nárok na poskytnutie záruky zanikne.

Faktory, ktoré ovplyvňujú presnosť

Zmeny teploty okolia môžu ovplyvniť presnosť lasera. Aby bolo možné dosiahnuť presné a opakovateľné výsledky, mali by sa vykonať opísané postupy, keď laser nestojí na zemi a je umiestnený v strede pracovnej oblasti.

Laser namontujte na statív a skontrolujte niveláciu statívu.

Neodborná manipulácia s laserom, napr. prudké nárazy v dôsledku spadnutia môžu ovplyvniť presnosť merania. Preto sa odporúča skontrolovať presnosť po spadnutí, resp. pred dôležitými meraniami.

UPOZORNENIE: Extrémne teploty ovplyvňujú presnosť lasera.









ÚDRZBA



Tento laser sa musí kalibrovať po časovom období 12 mesiacov.

Používať len Milwaukee príslušenstvo a Milwaukee náhradné diely. Súčiastky bez návodu na výmenu treba dať vymeniť v jednom z Milwaukee zákazníckych centier (viď brožúru Záruka/Adresa zákazníckych centier).

V prípade potreby si môžete v servisnom centre pre zákazníkov alebo priamo od firmy Techtronic Industries GmbH, Max-Eyth-Straße 10, 71364 Winnenden, Nemecko, vyžiadať schematický náčrt jednotlivých dielov prístroja pri uvedení typu prístroja a šesťmiestneho čísla na výkonovom štítku.

SYMBOLY

	Pred uvedením do prevádzky si starostlivo prečítajte návod na používanie.
	POZOR! VAROVANIE! NEBEZPEČENSTVO!
	Pred každou prácou na stroji výmenný akumulátor vytiahnuť.
	Príslušenstvo - nie je súčasťou štandardnej výbavy, odporúčané doplnenie z programu príslušenstva.
	Gombíková batéria sa nesmie prehriať!
	Použitie batérie a odpad z elektrických a elektronických zariadení sa nesmie likvidovať spolu s domovým odpadom. Použitie batérie a odpad z elektrických a elektronických zariadení treba zbierať a likvidovať oddelene. Pred likvidáciou odstráňte zo zariadení použité batérie, použité akumulátory a osvetľovacie prostriedky. Informujte sa pri miestnych úradoch alebo u vášho odborného predajcu ohľadom recyklačných dvorov a zberných miest. Podľa miestnych ustanovení môžu maloobchodní predajcovia byť povinní bezplatne zobrať späť použité batérie a odpad z elektrických a elektronických zariadení. Opätovným použitím a recykláciou vašich použitých batérií a vášho odpadu z elektrických a elektronických zariadení prispievate k zníženiu potreby surovín. Použitie batérie (predovšetkým lítium-iónové batérie), odpad z elektrických a elektronických zariadení obsahuje cenné, opätovne použiteľné materiály, ktoré pri ekologickej likvidácii nemôžu mať negatívne účinky na životné prostredie a vaše zdravie. Pred likvidáciou podľa možnosti vymažte na vašom použitom prístroji existujúce osobné údaje.
	Napätie
	Jednosmerný prúd
	Značka zhody v Európe

	Britská značka zhody
	Značka zhody na Ukrajinu
	Euroázijská značka zhody

DANE TECHNICZNE	M18 RLOH600
Typ	Laser obrotowy
Numer produkcji	4975 28 01 XXXXXX MJJJJ
Klasa lasera	2
Zakres samopoziomowania	10° na osi X lub Y lub ±5° w określonym kierunku
Czas samopoziomowania	≤ 12 sekund
Czas rozruchu przy 8°	≤ 35 sekund
Technologia akumulatora	Li-Ion
Napięcie stałe	18 V
Stopień ochrony (wodoszczelność i pyłoszczelność)	IP66 (z wyjątkiem akumulatora litowo-jonowego i komory akumulatora)
Test upadku	1,5 m
Maks. wysokość	2000 m
Względna wilgotność powietrza maks.	80%
Stopień zanieczyszczenia według IEC 61010-1	2 (występują tylko osady nieprzewodzące, chociaż czasami można spodziewać się krótkotrwałego przewodnictwa spowodowanego kondensacją)
Funkcje	Płaszczyzna obrotu
Projekcje	360° czerwona linia
Diody	1
Typ diody	5 mW
Wzór wyjściowy linii lasera	Pozioma linia poziomu
Czas pracy	40 godz. z akumulatorem 2,0 Ah
Gwint statywu	5/8"
Odpowiedni detektor	Milwaukee RD600
Szerokość linii lasera < 8,75 mm przy 15 m	Długość fali: 510-530 nm Maks. Wydajność: PAVG 3,3 mW Dokładność w płaszczyźnie poziomej: ±2,4 mm @ 30 m Odchylenie wiązki lasera: < 1,5 mrad Czas trwania impulsu Tp ≥ 1,5 ms Prędkość rotacji: 600 min ⁻¹ Kolor: czerwona Zasięg pracy (z detektorem): do 600 m (średnica)
Zalecana temperatura pracy	-20°C – +50°C
Temperatura przechowywania	-20°C – +60°C
Zalecane typy akumulatorów	M18B...; M18HB
Wymiary	305 mm x 255 mm x 255 mm
Masa wg procedury EPTA 01/2014	3,83 kg... 4,89 kg (2,0 Ah... 12,0 Ah)

WAŻNE WSKAZÓWKI BEZPIECZEŃSTWA



UWAGA! OSTRZEŻENIE! NIEBEZPIECZEŃSTWO!

Urządzenia nie wolno używać przed zapoznaniem się z treścią procedur bezpieczeństwa oraz instrukcji obsługi znajdującej się.

Klasyfikacja lasera

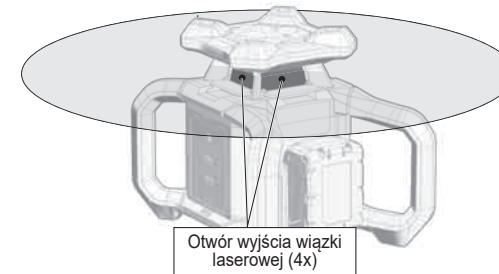

OSTRZEŻENIE:

Urządzenie emituje laser klasy 2 w zgodności z normą EN 60825-1:2014+A11:2021.



URZĄDZENIE LASEROWE DLA UŻYTKOWNIKÓW KOŃCOWYCH EN 50689:2021

Ostrzeżenie:

Nie należy narażać oczu bezpośrednio na działanie wiązki laserowej. Wiązka laserowa może spowodować poważne uszkodzenia oczu i/lub ślepotę.

Nie patrzeć bezpośrednio w wiązkę lasera i nie kierować jej niepotrzebnie na inne osoby.

Ostrożnie! W przypadku niektórych zastosowań urządzenie emitujące laser może znajdować się za użytkownikiem. Należy wówczas obracać się ostrożnie.

Ostrzeżenie:

Nie używać lasera przy dzieciach ani nie pozwalać dzieciom obsługiwać lasera.

Uwaga! Powierzchnia odbijająca promienie mogłaby spowodować odbicie promienia lasera z powrotem ku osobie obsługującej urządzenie lub ku innym osobom.

Ostrzeżenie: Zastosowanie elementów sterujących, nastaw lub przeprowadzenie innych procedur niż zostały ustalone w podręczniku może prowadzić do niebezpiecznej dawki napromieniowania.

Jeśli laser zostanie przeniesiony z bardzo zimnego do ciepłego otoczenia (lub odwrotnie), wówczas przed użyciem musi osiągnąć temperaturę otoczenia.

Nie należy przechowywać lasera na zewnątrz; chronić laser przed wstrząsami, długotrwałymi wibracjami i skrajnymi temperaturami.

Miernik laserowy należy chronić przed zapyleniem, wilgocią i wysoką wilgotnością powietrza. Może to powodować uszkodzenie wewnętrznych elementów lub mieć niekorzystny wpływ na dokładność.

Jeśli promieniowanie laserowe trafi w oko, należy natychmiast zamknąć oczy i odwrócić głowę od wiązki.

Należy ustawić wiązkę laserową w taki sposób, aby nie oślepiła ona ani użytkownika, ani innych osób.

Nie należy patrzeć w wiązkę lasera za pomocą powiększalników optycznych, takich jak lornetki czy teleskopy: prowadzi to do zwiększenia ryzyka wystąpienia poważnych uszkodzeń oczu.

Należy pamiętać, że mimo iż gogle laserowe zostały zaprojektowane tak, aby ułatwiać widzenie linii laserowych, nie chronią one oczu przed promieniowaniem laserowym.

Nie należy usuwać ani zamazywać znaków ostrzegawczych umieszczonych na urządzeniu laserowym.

Nie należy demontować lasera. Promieniowanie laserowe może powodować poważne obrażenia oczu.

Nie należy używać żadnych agresywnych środków czyszczących lub rozpuszczalników. Czyścić tylko czystą, miękką ściereczką.

Chronić laser przed gwałtownymi wstrząsami i upadkami. Po upadku lub silnym oddziaływaniu mechanicznym, przed użyciem należy sprawdzić dokładność urządzenia.

Niezbędne naprawy urządzenia laserowego mogą być wykonywane wyłącznie przez autoryzowany personel specjalistyczny.

Urządzenia nie wolno używać w środowisku zagrożonym wybuchem lub w miejscu działania substancji żrących.

Chronić akumulator przed deszczem. Nie używać akumulatora w miejscach wilgotnych lub mokrych.

Podczas pracy nad głową należy zabezpieczyć laser za pomocą paska amortyzującego MILWAUKEE.

Przed przystąpieniem do jakichkolwiek prac na elektronarzędziu należy wyjąć wkładkę akumulatorową.

Zużytych akumulatorów nie wolno wrzucać do ognia ani traktować jako odpadów domowych. Milwaukee oferuje ekologiczną utylizację zużytych akumulatorów.

Akumulatory Systemu M18 należy ładować wyłącznie przy pomocy ładowarek Systemu M18. Nie ładować przy pomocy tych ładowarek akumulatorów innych systemów.

W skrajnych warunkach temperatury lub przy bardzo dużym obciążeniu może dochodzić do wycieku kwasu akumulatorowego z uszkodzonych baterii akumulatorowych. W przypadku kontaktu z kwasem akumulatorowym należy natychmiast przemyć miejsce kontaktu wodą z mydłem. W przypadku kontaktu z oczami należy dokładnie przepłukiwać oczy przynajmniej przez 10 minut i zwrócić się natychmiast o pomoc medyczną.



OSTRZEŻENIE! Niniejsze urządzenie nie zawiera baterii litowo-guzikowej.

W przypadku poknięcia lub dostania się do ciała nowej lub używanej baterii może dojść do poważnych oparzeń wewnętrznych oraz do śmierci w czasie poniżej 2 godzin. Zawsze należy zabezpieczać pokrywę baterii.

Jeśli nie jest bezpiecznie zamknięta, należy wyłączyć urządzenie, wyjąć baterię i trzymać ją z dala od dzieci.

Jeśli podejrzewają Państwo poknięcie baterii lub przedostanie się jej do ciała, należy natychmiast skontaktować się z lekarzem w celu uzyskania pomocy.

Ostrzeżenie! Aby uniknąć niebezpieczeństwa pożaru, obrażeń lub uszkodzeń produktu na skutek zwarcia, nie wolno zanurzać narzędzia, akumulatora wymiennego ani ładowarki w cieczach i należy zatroszczyć się o to, aby do urządzeń i akumulatorów nie dostały się żadne ciecze. Zwarcie spowodować mogą korodujące lub przewodzące ciecze, takie jak woda morska, określone chemikalia i wybielacze lub produkty zawierające wybielacze.

WARUNKI UŻYTKOWANIA

Ten innowacyjny laser jest przeznaczony do szerokiego zakresu profesjonalnych zastosowań, takich jak np.:

- Wyrównanie płytek, płyt marmurowych, szafek, obramowań, listew i lamówek
- Wytyczenie linii podstawowych dla potrzeb montażu drzwi, okien, szyn, schodów, ogrodzeń, bram, werand i pergoli.
- Do wytyczenia i weryfikacji linii poziomych i pionowych.
- Poziomowanie sufitów podwieszanych i przewodów rurowych, dzielenie okien i wyrównywanie przebiegu rur, poziomowanie ścian obudowy instalacji elektrycznych

Nie należy używać tego produktu w żaden inny sposób, niż ten określony jako normalny sposób użytkowania.

ONE-KEY™

Aby uzyskać więcej informacji o funkcjonalności ONE-KEY tego narzędzia, należy przeczytać załączoną instrukcję szybkiego uruchomienia lub wejść na stronę internetową www.milwaukeeool.com/one-key. Aplikację ONE-KEY można pobrać na swój smartfon za pośrednictwem App Store lub Google Play.

W przypadku wyłączenia elektrostatycznych połączenie Bluetooth zostanie przerwane. Należy wtedy ręcznie przywrócić połączenie.

WSKAZÓWKI DLA AKUMULATORÓW LITOWO-JONOWYCH

Użytkowanie akumulatorów litowo-jonowych

Akumulatory, które nie były przez dłuższy czas użytkowane, należy przed użyciem naładować.

W temperaturze powyżej 50°C następuje spadek osiągniętych akumulatorowej. Unikaj długotrwałego wystawienia na oddziaływanie ciepła lub promieni słonecznych (niebezpieczeństwo przegrzania).

Styki ładowarek i wkładek akumulatorowych należy utrzymywać w czystości

Dla zapewnienia optymalnej żywotności akumulatory po użyciu należy naładować do pełnej pojemności.

Aby zapewnić jak najdłuższą żywotność akumulatorów, po zakończeniu ładowania należy odłączyć je od ładowarki.

W przypadku składowania akumulatorów dłużej aniżeli 30 dni: Akumulator należy przechowywać w suchym miejscu, w temperaturze poniżej 27°C. Przechowywać je w stanie naładowanym do ok. 30% - 50%. Ładować je ponownie co 6 miesięcy.

Ochrona przeciwprzeciążeniowa w akumulatorach litowo-jonowych

W ekstremalnych warunkach temperatura baterii może być zbyt wysoka. Wskaźnik naładowania baterii zacznie wówczas migać do momentu ostygnięcia baterii zastępczej. Gdy wyświetlacz przestanie migać, oznacza to, iż urządzenie jest ponownie gotowe do pracy.

Transport akumulatorów litowo-jonowych

Akumulatory litowo-jonowe podlegają ustawowym przepisom dotyczącym transportu towarów niebezpiecznych.

Transport tych akumulatorów winien odbywać się przy przestrzeganiu lokalnych, krajowych i międzynarodowych rozporządzeń i przepisów.

- Odbiorcom nie wolno transportować tych akumulatorów po drogach ot tak po prostu.
- Komercyjny transport akumulatorów litowo-jonowych przez przedsiębiorstwa spedycyjne podlega przepisom dotyczącym transportu towarów niebezpiecznych. Przygotowania do wysyłki oraz transport mogą być wykonywane wyłącznie przez odpowiednio przeszkolone osoby. Cały proces winien odbywać się pod fachowym nadzorem.

W czasie transportu akumulatorów należy przestrzegać następujących punktów:

- Celem uniknięcia zwarcia należy upewnić się, że zestyki są zabezpieczone i zaizolowane.
- Zwracać uwagę na to, aby zespół akumulatorów nie mógł się przemieszczać we wnętrzu opakowania.
- Nie wolno transportować akumulatorów uszkodzonych lub z wyciekającym z elektrolitem.

Odnosnie dalszych wskazówek należy zwrócić się do swojego przedsiębiorstwa spedycyjnego.

OPIS DZIAŁANIA

- 1 Przycisk WŁ./WYŁ.
- 2 Wskaźnik LED poziomowania
- 3 Poziomowanie
- 4 Wskaźnik LED alarmu wibracyjnego
- 5 Alarm wibracyjny
- 6 Wyświetlacz ONE-KEY™

- 7 Dolny uchwyt statywu 5/8"
- 8 Górna osłona piankowa
- 9 Oznaczenia X/Y na laserze
- 10 Maskowanie
- 11 Okno strumienia laserowego
- 12 Piankowy wspornik ochronny
- 13 Akumulator M18
- 14 Komora na ogniwo z przyciskiem ONE-KEY™

TRYBY

Z lasera można korzystać w 3 różnych trybach:

- 1. Tryb samopoziomowania (ustawienie domyślne):** Urządzenie rzutuje wiązkę lasera dokładnie poziomo lub pionowo niezależnie od położenia. Pochylenie urządzenia w tym trybie może odbiegać do 10° od wyrównania poziomego lub pionowego.
- 2. Pełny tryb ręczny (wcisnąć przycisk []):** Urządzenie można pochylić w dowolny sposób. Wiązka lasera jest rzutowana pod odpowiednim kątem.

OPIS FUNKCJI DIOD LED

LED	Tryb	Funkcja
	Zielony migający	Trwa poziomowanie lasera
	Czerwone migające	Alarm wibracyjny, błąd poziomowania, nieprawidłowe wyrównanie
	Czerwone stałe światło	Pełna obsługa ręczna
	Żółte światło stałe	Tryb obrotu
	Czerwone/zielone migające	Alarm temperatury
	Szybkie miganie na biało	Alarm wibracyjny jest zainicjowany
	Białe stałe światło	Alarm wibracyjny jest gotowy do pracy
	Niebieskie stałe światło	ONE-KEY™ aktywny.
	Miga na niebiesko	ONE-KEY™ komunikuje się
	Miga na czerwono	Urządzenie jest zablokowane

CZYSZCZENIE

Obiektywu i obudowę lasera należy czyścić miękką, czystą ściereczką. Nie należy używać rozpuszczalników.

Mimo że laser jest do pewnego stopnia odporny na kurz i zabrudzenia, nie powinien być długo przechowywany w zapyłonym miejscu, ponieważ w przeciwnym razie może dojść do uszkodzenia wewnętrznych ruchomych części.

W przypadku zamknięcia lasera przed umieszczeniem w walizce należy go wysuszyć, aby zapobiec uszkodzeniom spowodowanym rdzą.

WYŚLUCIOWANIE BŁĘDÓW

Błąd poziomowania
Dioda LED wskaźnika poziomowania miga na czerwono i włącza się alarm dźwiękowy. Upewnij się, że laser znajduje się na płaskiej powierzchni. Upewnij się, że laser jest ustawiony pionowo. Naciśnij przycisk trybu poziomowania. Wyłącz i ponownie włącz laser. W przypadku niepowodzenia prosimy odesłać laser do autoryzowanego serwisu MILWAUKEE.

Alarm wibracyjny jest zbyt czuły
Upewnij się, że laser znajduje się na płaskiej, stabilnej powierzchni. Należy spróbować wybrać mniej czułe ustawienie za pomocą sparowanego detektora. W przypadku niepowodzenia prosimy odesłać laser do autoryzowanego serwisu MILWAUKEE.

Blokada ONE-KEY™
Laser włącza się na chwilę, ale wyłącza się ponownie po około 15 sekundach. Dioda LED ONE-KEY™ miga na czerwono. To znak, że laser jest zablokowany. Do podłączenia i odblokowania urządzenia należy użyć aplikacji ONE-KEY™.

WSKAZÓWKA: Jeśli wszystkie zalecane środki rozwiązywania problemów zawiodą, należy wyłączyć laser za pomocą głównego wyłącznika. Aby ponownie uruchomić urządzenie, należy wyjąć i ponownie włożyć akumulator. W przypadku dalszego występowania problemu należy zwrócić laser do autoryzowanego centrum serwisowego MILWAUKEE.

KONTROLA DOKŁADNOŚCI

Dokładność nowego lasera należy sprawdzić bezpośrednio po jego rozpakowaniu oraz przed rozpoczęciem jego użytkowaniu na budowie.

W celu uzyskania bardziej szczegółowych informacji prosimy zajrzeć do sekcji z rysunkami.

Jeśli dokładność różni się od wartości udostępnionych w parametrach produktu, należy skontaktować się z autoryzowanym serwisem MILWAUKEE. W przeciwnym razie może nastąpić utrata gwarancji.

Czynniki wpływające na dokładność

Na dokładność lasera mogą wpływać zmiany temperatury otoczenia. W celu uzyskania dokładnych i powtarzalnych wyników, opisane procedury należy wykonywać, gdy laser jest oderwany od podłoża i umieszczony na środku obszaru roboczego.

Zamontować laser na statywie i sprawdzić wypoziomowanie statywu.

Na dokładność pomiaru może wpływać również niewłaściwa obsługa lasera, np. gwałtowny wstrząs spowodowany upadkiem. Dlatego też po upuszczeniu urządzenia lub przed wykonaniem ważnych pomiarów zalecamy sprawdzić dokładność pomiaru.

WSKAZÓWKA: Na dokładność lasera mają wpływ ekstremalne temperatury.

UTRZYMANIE I KONSERWACJA

Po upływie 12 miesięcy należy przeprowadzić kalibrację lasera.

Używać tylko i wyłącznie wyposażenia dodatkowego Milwaukee i części zamiennych Milwaukee. Gdyby trzeba było wymienić części, które nie zostały opisane, należy skontaktować się z przedstawicielem serwisu Milwaukee (patrz wykaz adresów punktów usługowych/gwarancyjnych).

W razie potrzeby można zamówić rysunek urządzenia w rozłożeniu na części podając typ maszyny oraz sześciopozycyjny numer na tabliczce znamionowej w Punkcie Obsługi Klienta lub bezpośrednio w firmie Technonic Industries GmbH, Max-Eyth-Straße 10, 71364 Winnenden, Germany.

SYMBOLE

	Przed uruchomieniem należy starannie przeczytać instrukcję użytkownika.
	UWAGA! OSTRZEŻENIE! NIEBEZPIECZEŃSTWO!
	Przed przystąpieniem do jakichkolwiek prac na elektronarzędziu należy wyjąć wkładkę akumulatorową.
	Wyposażenie dodatkowe dostępne osobno.
	Nie należy połykać baterii guzikowych!



Zużyte baterie oraz zużyty sprzęt elektryczny i elektroniczny nie może być usuwany razem z odpadami pochodzącymi z gospodarstw domowych. Zużyte baterie oraz zużyty sprzęt elektryczny i elektroniczny należy gromadzić i usuwać oddzielnie. Przed utylizacją należy usunąć z urządzeń zużyte baterie, zużyte akumulatory oraz źródła światła. Proszę zasięgnąć informacji o centrach recyklingowych i punktach zbiorczych u władz lokalnych lub u wyspecjalizowanego dostawcy. W zależności od lokalnych przepisów, sprzedawcy detaliczni mogą być zobowiązani do bezpłatnego odbioru zużytego sprzętu elektrycznego i elektronicznego.

Poprzez ponowne wykorzystanie i recykling zużytych baterii oraz zużytego sprzętu elektrycznego i elektronicznego pomagamy zmniejszać zapotrzebowanie na surowce. Zużyte baterie (zwłaszcza baterie litowo-jonowe) oraz zużyty sprzęt elektryczny i elektroniczny zawierają cenne materiały nadające się do recyklingu, które mogą mieć negatywny wpływ na środowisko naturalne i zdrowie użytkownika, jeśli nie zostaną utylizowane w sposób przyjazny dla środowiska. Przed utylizacją zużytego sprzętu należy usunąć wszelkie zamieszczone na nim dane osobowe.

	Napięcie
	Prąd stały
	Europejski znak zgodności
	Brytyjski znak potwierdzający zgodność
	Ukraiński Certyfikat Zgodności
	Znak zgodności EurAsian

MŰSZAKI ADATOK	M18 RLOH600
Típus	Forgólézer
Gyártási szám	4975 28 01 XXXXXX MJJJ
Lézerosztály	2
Önszintezési tartomány	10° az X vagy az Y tengelyen, ill. ±5° egy megadott irányban
Önszintezési idő	≤ 12 másodperc
Elindulási idő 8°-on	≤ 35 másodperc
Akkutechnológia	Li-ion
Egyenfeszültség	18 V
Védettségi fokozat (víz- és portömítet)	IP66 (a lítium-ion akku és az akkutartó rekesz kivételével)
Ejtési teszt	1,5 m
Max. magasság	2000 m
Relatív páratartalom max.	80%
Szennyezettségi fok az IEC 61010-1 szerint ideig tartó	2 (csak nem vezető lerakódások fordulnak elő, mely során alkalmoszerűen rövid vezetőképesség várható kondenzáció miatt)
Funkciók	Forgássíkot jelölő vonal
Kivetítések	360° piros vonal
Diódák	1
Diódatípus	5 mW
Lézervonal-kivetítési minta	Vízszintes szintvonal
Üzemidő	40 óra 2,0 Ah-s akkuval
Állványmenet	5/8"
Megfelelő detektor	Milwaukee RD600
Lézervonal	Szélesség < 8,75 mm 15 m esetén Hullámhossz: 620–690 nm Max. teljesítmény: PAVG 3,3 mW Vízszintes síkpontosság: ±2,4 mm @ 30 m Lézersugár-eltérés: < 1,5 mrad Impulzusidő T _p ≥ 1,5 ms Forgási sebesség: 600 min ⁻¹ Szín: piros Működési tartomány (detektorral): legfeljebb 600 m (átmérő)
Ajánlott üzemi hőmérséklet	-20°C – +50°C
Tárolási hőmérséklet	-20°C – +60°C
Ajánlott akkutípusok	M18B...; M18HB
Méret	305 mm x 255 mm x 255 mm
Tömeg a 2014/01-es EPTA-eljárás alapján	3,83 kg ... 4,89 kg (2,0 Ah ... 12,0 Ah)

FONTOS BIZTONSÁGI ELŐÍRÁSOK



FIGYELEM! FIGYELMEZTETÉS! VESZÉLY!

A termék használata előtt tanulmányozza található Biztonsági előírásokat és Használati útmutatót.

Lézer osztályozás

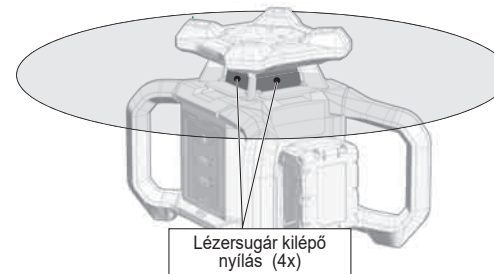

FIGYELMEZTETÉS:

Ez a 2. lézerosztályú termék megfelel az EN 60825-1:2014+A11:2021 előírásainak.



LÉZERKÉSZÜLÉK VÉGFELHASZNÁLÓNAK
EN 50689:2021

Figyelmeztetés:

A szemeket tilos a lézersugár közvetlen hatásának kitenni. A lézersugár súlyos szemkárosodást és/vagy vakságot okozhat.

Tilos közvetlenül a lézersugárba nézni, és szükségtelenül nem szabad más személyekre irányítani.

Vigyázat! Néhány alkalmazásnál a lézert kibocsátó készülék Ön mögött lehet. Ilyen esetben óvatosan forduljon meg.

Figyelmeztetés:

Ne használja a lézert gyerekek közelében és gyerekeknek ne engedje a lézer működtetését.

Figyelem! Visszaverő felületekről visszaverődhet a lézersugár a kezelőre vagy más személyekre.

Figyelmeztetés: A kézikönyvben meghatározottól eltérő vezérlőelemek és beállítások használata, vagy attól eltérő eljárások végrehajtása veszélyes sugárterhelést okozhat.

Ha a lézert nagyon hidegből meleg környezetbe (vagy fordítva) viszik, akkor használat előtt el kell érnie a környezeti hőmérsékletet.

A lézert nem szabad a szabadban tárolni, és óvni kell ütésektől, tartós rázkódástól és a szélsőséges hőmérsékletektől.

A lézeres mérőműszert védeni kell portól, nedvességtől és magas páratartalomtól. Az ilyen körülmények tönkretelhetik a belső alkatrészeket, vagy befolyásolhatják a pontosságot.

Ha a szemet lézersugárzás éri, akkor a szemet be kell csukni és a fejet azonnal el kell fordítani a sugár útjából.

Ügyeljen arra, hogy a lézersugarat úgy pozicionálja, hogy az ne vakítsa el Önt vagy más személyeket.

Tilos a lézersugárba optikai nagyítóeszközökkel, például távcsővel vagy teleszkóppal belenézni. Ellenkező esetben megnő a súlyos szemkárosodások veszélye.

Vegye figyelembe, hogy a lézerszemüveg a lézervonalak jobb felismerésére szolgál, azonban nem védi a szemet a lézersugárzástól.

A lézerkészüléken lévő figyelmeztető táblákat nem szabad eltávolítani vagy felismerhetlenné tenni.

Ne szerelje szét a lézert. A lézersugárzás súlyos szemsérüléseket okozhat.

Ne használjon agresszív tisztítószerkeket vagy oldószereket. A tisztítást csak tiszta, puha kendővel végezze.

A lézert óvni kell az erős ütésektől és zuhanásoktól. Ha a készülék leesett vagy erős mechanikus behatás érte, akkor használat előtt ellenőrizni kell a készülék pontosságát.

A lézeres eszközön szükséges javításokat csak felhatalmazott szakember végezhet.

A terméket tilos robbanásveszélyes vagy agresszív környezetben használni.

A cserélhető akkut esőtől védeni kell. A cserélhető akkut ne használja vizes vagy nyirkos területeken.

Fej felett végzett munkáknál a lézert biztosítsa ütécscsaplító MILWAUKEE tartóhevederrel.

Karbantartás, javítás, tisztítás, stb. előtt az akkumulátort ki kell venni a készülékből.

A használt akkumulátort ne dobja tűzbe vagy a háztartási szemétebe. Tájékozódjon a szakszerű megsemmisítés helyi lehetőségeiről.

Az M18 elnevezésű rendszerhez tartozó akkumulátorokat kizárólag a rendszerhez tartozó töltővel töltsen fel. Ne használjon más rendszerbe tartozó töltőt.

Akkumulátor sav folyhat a sérült akkumulátorból extrém terhelés alatt, vagy extrém hő miatt. Ha az akkumulátor sav a bőrére kerül azonnal mossa meg szappanos vízzel. Szembe kerülés esetén folyóvíz alatt tartsa a szemét minimum 10 percig és azonnal forduljon orvoshoz.

FIGYELMEZTETÉS! Ez az eszköz egy Lithium-gombelemet tartalmaz.

Egy új, vagy használt elem súlyos belső égéseket okozhat, és kevesebb, mint 2 óra alatt halhoz vezethet, ha lenyelik, vagy másként a testbe jut. Az elemtartó tetejét mindig biztosítsa. Ha nem zár biztonságosan, kapcsolja ki a készüléket, távolítsa el az elemet, és tartsa távol gyerekektől. Ha úgy gondolja, hogy az elemet lenyelték, vagy másként a testbe jutott, azonnal forduljon orvoshoz.

Figyelmeztetés! A rövidzárlat általi tűz, sérülések vagy termékárosodások veszélye elkerülésére ne merítse a szerszámot, a cserélhető akkut vagy a töltőkészüléket folyadékba, és gondoskodjon arról, hogy ne hatoljanak folyadékok a készülékekbe és az akkukba. A korrozív hatású vagy vezetőképes folyadékok, mint pl. a sós víz, bizonyos vegyi anyagok, fehérítők vagy fehérítő tartalmú termékek, rövidzárlatot okozhatnak.

RENDELTESSZERŰ HASZNÁLAT

A jelen innovatív lézer széles körű, professzionális felhasználásra készült, pl.:

- csempék, márványlapok, szekrények, bordűrök, idomelemek és szegélyek beállítása.
- alapvonalak kijelölése ajtók, ablakok, sínek, lépcsők, kerítések, kapuk, verandák és pergolák beépítéséhez.
- Vízszintes és függőleges vonalak meghatározásához és ellenőrzéséhez.
- Függesztett mennyezetek és csövezetékek szintezése, ablakfelosztás és csöbeállítás, határolófalak szintezése villamos szerelésekhez

Az eszközt csak a megadottak szerint, rendeltésszerűen szabad használni.

ONE-KEY™

Ha többet kíván tudni a szerszám ONE-KEY funkcionalitásáról, olvassa el a mellékelt gyorsindítási útmutatót, vagy keressen fel bennünket az interneten a www.milwaukeeetool.com/one-key címen. A ONE-KEY alkalmazás letölthető okostelefonjára az App Store-ból vagy a Google Play áruházból.

Ha elektrosztatikus kisülések történnek, akkor a Bluetooth-kapcsolat megszakad. Ilyen esetben manuálisan állítsa helyre a kapcsolatot.

LI-ION AKKUKRA VONATKOZÓ ÚTMUTATÁSOK

Li-ion akku használata

A hosszabb ideig üzemben kívül lévő akkumulátort használat előtt ismétellen fel kell tölteni.

50°C feletti hőmérsékletnél csökkenhet az akkumulátor teljesítménye. Kerülni kell a túlzottan meleg helyen vagy napon történő hosszabb idejű tárolást.

A töltő és az akkumulátor csatlakozóit mindig tisztán kell tartani.

Az optimális élettartam érdekében használat után az akkukat teljesen fel kell tölteni.

A lehetőleg hosszú élettartamhoz az akkukat feltöltés után ki kell venni a töltőkészülékből.

Az akku 30 napot meghaladó tárolása esetén:
Az akkumulátort száraz helyen, 27 °C alatti hőmérsékleten tárolja. Az akkut kb. 30-50%-os töltöttségi állapotban kell tárolni. Az akkut 6 havonta újra fel kell tölteni.

Akku-túlterhelés elleni védelem Li-ion akkunál

Szükséges feltételek mellett a cserélhető akkumulátor hőmérséklete túl magas lehet. Ebben az esetben az akkumulátor kijelző villogni kezd, míg az akkumulátor le nem hűlt. Ha a kijelző már nem villog, a készülék ismét üzemkész.

Li-ion akku szállítása

A lítium-ion akku a veszélyes áruk szállítására vonatkozó törvényi rendelkezések hatálya alá tartoznak.

Az ilyen akku szállításának a helyi, országos és nemzetközi előírások és rendelkezések betartása mellett kell történnie.

- A fogyasztók minden további nélkül szállíthatják az ilyen akkukat közúton.
- A lítium-ion akku szállítványozási vállalatok általi kereskedelmi célú szállítására a veszélyes áruk szállítására vonatkozó rendelkezések érvényesek. A kiszállítás előkészítését és a szállítást kizárólag megfelelő képzettségű személyek végezhetik. A teljes folyamatnak szakmai felügyelet alatt kell történnie.

A következő pontokat kell figyelembe venni akku szállításakor:

- Biztosítsa, hogy a rövidzárlatok elkerülése érdekében az érintkezők védve és szigetelve legyenek.
- Ügyeljen arra, hogy az akkucsomag ne tudjon elcsúszni a csomagoláson belül.
- Tilos sérült vagy kifolyt akkukat szállítani.

További útmutatásokért forduljon szállítványozási vállalatához.

A MŰKÖDÉS LEÍRÁSA

- BE/KI gomb
- Szintezés LED kijelző
- Szintezés
- Rázkódási riasztás LED kijelző
- Rázkódási riasztás
- ONE-KEY™ kijelző
- Alsó 5/8"-os állványtartó
- Felső habanyag védőkengyel
- X/Y-jelölések a lézeren
- Kítakar
- Lézersugár ablaka
- Habanyag védőkengyel
- M18 akku
- ONE-KEY™ gombelentartó rekesz

ÜZEMMÓDOK

A lézer 3 különböző üzemmódban használható:



1. Önszintező üzemmód (standard beállítás):

A készülék a pozíciójától függetlenül pontosan vízszintesen vagy függőlegesen vetíti ki a lézersugarat. A készülék dőlése ebben az üzemmódban legfeljebb 10°-kal térhet el a vízszintes vagy függőleges beállítástól.

2. Teljes manuális üzemmód (a gomb lenyomása):

A készülék tetszés szerint megdönthető. A lézersugár ennek megfelelő szögben vetődik ki.

LED FUNKCIÓLEÍRÁS

LED	Üzemmód	Funkció	
	Villogó zöld fény	A lézer szintezése folyamatban	
	Szintezés	Folyamatos zöld fény	A lézer szintezése megtörtént
		Villogó piros fény	Rázkódási riasztás, szintezési hiba, nem megfelelő beállítás
		Folyamatos piros fény	Teljes kézi üzemmód
	Gyors villogó fehér fény	A rázkódási riasztás inicializálódik	
	Rázkódási riasztás	A LED kijelző fehéren és pirosan villog	Rázkódási riasztás
		Folyamatos fehér fény	A rázkódási riasztás üzemkész
	Folyamatos kék fény	Az ONE-KEY™ aktív	
ONE-KEY™	Villogó kék fény	Az ONE-KEY™ kommunikál	
	Villogó piros fény	A készülék reteszelve van	

TISZTÍTÁS

A lézer objektívét és a burkolatot puha, tiszta kendővel tisztítsa. Ne használjon oldószert.

Még ha a lézer bizonyos fokig ellen is áll a pornak és a szennyeződéseknek, nem ajánlott hosszabb ideig poros helyen tárolni, mivel ellenkező esetben a belső mozgó részek megsérülhetnek.

Ha a lézer nedves lesz, akkor a hordokofferbe helyezés előtt meg kell szárítani, hogy ne alakuljanak ki korrózió miatti károsodások.

HIBAKERESÉS

Szintezési hiba

A szintezési kijelző LED-je pirosan villog, és riasztás hallható. Biztosítsa, hogy a lézer sík felületen álljon. Biztosítsa, hogy a lézer függőlegesen legyen beállítva. Nyomja meg a szintezési üzemmód gombját. Kapcsolja a lézert ki, majd újabb be. Ha ez nem jár sikerrel, küldje el a lézert egy szerződött MILWAUKEE ügyfélszolgálati központba.

A rázkódási riasztás túl érzékeny

Biztosítsa, hogy a lézer sík, stabil felületen álljon. Próbáljon meg a párosított detektorral kevésbé érzékeny beállítást választani. Ha ez nem jár sikerrel, küldje el a lézert egy szerződött MILWAUKEE ügyfélszolgálati központba.

ONE-KEY™-zárolás

A lézer röviden bekapcsol, azonban kb. 15 másodperc elteltével újból kikapcsol. A ONE-KEY™ LED pirosan villog. Ez annak a jele, hogy a lézer zárolva van. A készülékhez való kapcsolódáshoz és a zárolás újbóli feloldásához használja a ONE-KEY™ appot.

MEGJEGYZÉS: Amennyiben a hibaelhárításhoz ajánlott minden intézkedés sikertelen, a főkapcsolóval kapcsolja ki a lézert. A készülék újraindításához vegye ki és helyezze vissza az akkut. Ha a probléma továbbra is fennáll, küldje el a lézert egy szerződött MILWAUKEE ügyfélszolgálati központba.

A PONTOSSÁG ELLENŐRZÉSE

Egy új lézer pontosságát közvetlenül a kicsomagolás után ellenőrizze azelőtt, mielőtt az építkezésen használná.

Részletesebb információk az ábrákat tartalmazó részben található.

Ha a pontosság eltér a megadott termékadatoktól, akkor forduljon a MILWAUKEE ügyfélszolgálati központjához. Ellenkező esetben elképzelhető, hogy a szavatossági igénye érvényét veszti.

A pontosságot befolyásoló tényezők

A környezeti hőmérséklet változásai befolyásolhatják a lézer pontosságát. A pontos és megismételhető eredmények eléréséhez az ismertetett eljárásokat akkor végezzék el, ha a lézer nem a padlón áll, és a munkaterület közepére van elhelyezve.

Szerelje fel a lézert az állványra, és ellenőrizze az állvány szintezését.

A lézer szakszerűtlen kezelése – például leesés miatti erős ütések által – hátrányosan befolyásolhatja a mérési pontosságát. Ezért az esetleges leesés után, ill. fontos mérések előtt ajánlott ellenőrizni a pontosságát.

MEGJEGYZÉS: A szélsőséges hőmérsékletek rontják a lézer pontosságát.





KARBANTARTÁS

Ezt a lézert 12 hónap után kalibrálni kell.

Csak Milwaukee tartozékokat és Milwaukee pótalkatrészeket szabad használni. Az olyan elemeket, melyek cseréje nincs ismertetve, cseréltesse ki Milwaukee szervizzel (lásd Garancia/Ügyfélszolgálat címei kiadványt).

Igény esetén a készülékről robbantott rajz kérhető a géptípus és a teljesítménycímeként található halványú szám megadásával az Ön bevételvezetőnél, vagy közvetlenül a Techtronic Industries GmbH-től a Max-Eyth-Straße 10, 71364 Winnenden, Németország címen.

SZIMBÓLUMOK

	Kérjük, üzembe helyezés előtt figyelmesen olvassa el a használati utasítást.
	FIGYELEM! FIGYELMEZTETÉS! VESZÉLY!
	Karbantartás, javítás, tisztítás, stb. előtt az akkumulátort ki kell venni a készülékből.
	Azokat a tartozékokat, amelyek gyárilag nincsenek a készülékhez mellékelve, külön lehet megrendelni.
	A gombelmelet ne nyelje le!







A hulladékelemeket, az elektromos és elektronikus berendezések hulladékait nem szabad a háztartási hulladékkal együtt ártalmatlanítani. A hulladékelemeket, az elektromos és elektronikus berendezések hulladékait elkülönítve kell gyűjteni és ártalmatlanítani.

Az ártalmatlanítás előtt távolítsa el a hulladékelemeket, a hulladékkalkulátorokat és az izzókat a berendezésekből.

A helyi hatóságoknál vagy szakkereskedőjénél tájékozódjon a hulladékudvarokról és gyűjtőhelyekről.

A helyi rendelkezésektől függően a kiskereskedők kötelesek lehetnek a hulladékelemeket, az elektromos és elektronikus berendezések hulladékait ingyenesen visszavenni.

A hulladékelemek, az elektromos és elektronikus berendezések hulladékainak újrahasználatával és újrahasznosításával járuljon hozzá a nyersanyagszükséglet csökkentéséhez. A hulladékelemek (mindenekelőtt a lítium-ion elemek), az elektromos és elektronikus berendezések hulladékai értékes újrahasznosítható anyagokat tartalmaznak, melyek környezetvédelmi szempontból nem megfelelő ártalmatlanítás esetén negatív hatásai lehetnek a környezetre és az Ön egészségére. Ártalmatlanítás előtt törölje a használt készüléken lévő lehetséges személyes adatokat.

V	Feszültség
	Eggenáram
	Európai megfelelőségi jelölés
	Brit megfelelőségi jel
	Ukrán megfelelőségi jelölés
	Eurázsiai megfelelőségi jelzés.

TEHNIČNI PODATKI	M18 RLOH600
Tip	Rotacijski laser
Proizvodna številka	4975 28 01 XXXXXX MJJJ
Razred laserja	2
Območje samoniveliranja	10° na osi X ali Y ali ±5° v določeni smeri
Čas samoniveliranja	≤ 12 sekund
Čas zagona pri 8°	≤ 35 sekund
Tehnologija akumulatorske baterije	Li-Ion
Enosmerni tok	18 V
Vrsta zaščite (vodotesno in odporno na prah)	IP66 (razen litij-ionskih akumulatorskih baterij in razdelka za akumulatorsko baterijo)
Preskus s padcem	1,5 m
Najv. višina	2000 m
Relativna vlažnost zraka najv.	80 %
Stopnja onesnaženosti v skladu z IEC 61010-1 kratkotrajno	2 (pojavljajo se le neprevodne usedline, pri čemer je pričakovati občasno prevodnost zaradi kondenzacije)
Funkcije	Linija ravni vrtenja
Projekcije	360° rdeča linija
Diode	1
Vrsta diode	5 mW
Izhodni vzorec laserskih črt	Horizontalna ravninska črta
Čas delovanja	40 h z 2,0 Ah akumulatorsko baterijo
Navoj za stojalo	5/8"
Primeren detektor	Milwaukee RD600
Laserska črta	Širina < 8,75 mm na razdalji 15 m Valovna dolžina: 620–690 nm Najv. Moč: PAVG 3,3 mW Natančnost v vodoravni ravnini: ±2,4 mm @ 30 m Odstopanje laserskega žarka: < 1,5 mrad Trajanje pulza Tp ≥ 1,5 ms Hitrost vrtenja: 600 min ⁻¹ Barva: rdeča Delovno območje (z detektorjem): do 600 m (premer)
Priporočena delovna temperatura	-20°C – +50°C
Temperatura skladiščenja	-20°C – +60°C
Priporočene vrste akumulatorskih baterij	M18B...; M18HB
Dimenzije	305 mm x 255 mm x 255 mm
Teža po postopku EPTA 01/2014	3,83 kg ... 4,89 kg (2,0 Ah ... 12,0 Ah)

POMEMBNA VARNOSTNA NAVODILA



POZOR! OPOZORILO! NEVARNOST!

Izdelka ne uporabljajte preden ne preučite varnostnih navodil in uporabniškega priročnika.

Klasifikacija laserja

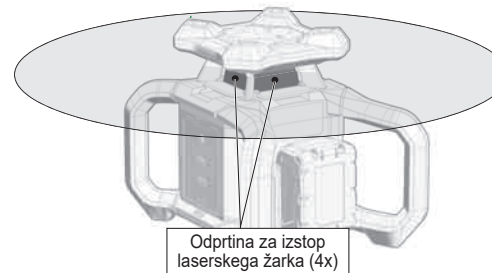

OPOZORILO:

To je laserski proizvod razreda 2 v skladu s EN 60825-1:2014+A11:2021.



LASERSKA NAPRAVA ZA KONČNE UPORABNIKE
EN 50689:2021

Opozorilo:

Oči ne izpostavljajte neposredno laserskemu žarku. Laserski žarek lahko povzroči zelo hude poškodbe oči in/ali osepitve.

Ne glejte neposredno v laserski žarek in žarka po nepotrebem ne usmerjajte na druge osebe.

Pozor! Pri nekaterih uporabah je lahko naprava, ki oddaja žarek izza vas. V tem primeru se previdno obrnite.

Opozorilo:

Laserja ne uporabljajte v prisotnosti otrok in le-tem ne dovolite upravljanja z laserjem.

Pozor! Odsevna površina lahko laserski žarek zrcali nazaj k upravljalcu ali v druge osebe.

Opozorilo: Uporaba krmilnih elementov, nastavitev ali izvedba drugačnih postopkov od določenih, ki so opisani v priročniku, lahko privede do nevarnih obremenitev z žarčenjem.

Če laser prenesete iz zelo mrzlega okolja v toplo okolje (ali obratno), mora pred uporabo doseči temperaturo okolice.

Laserja ne shranjujete na prostem ter ga zaščitite pred udarci, trajnimi vibracijami in ekstremnimi temperaturami.

Lasersko merilno napravo zaščitite pred prahom, mokroto in visoko zračno vlažnostjo. Le ti lahko uničijo notrenje komponente ali vplivajo na natančnost.

Če laserski žarek zaide v oko, zaprite očesa in glavo takoj obrnite stran od žarka.

Pazite, da laserski žarek namestite tako, da ne oslepite sebe ali drugih oseb.

Ne glejte v laserski žarek s povečevalnimi napravami, kot so daljnogledi ali teleskopi. V nasprotnem primeru se poveča nevarnost težkih poškodb oči.

Upoštevajte, da očala za laser služijo boljši prepoznavnosti laserskih črt, vendar očesa ne zaščitijo pred laserskim žarkom.

Opozorilnih nalepk na laserju ni dovoljeno odstraniti ali jih narediti neprepoznavne.

Laser ne razstavlajte. Laserski žarek lahko povzroči hude poškodbe oči.

Ne uporabljajte agresivnih čistilnih sredstev ali redčil. Čistite zgolj s čisto, mehko krpo.

Zaščitite laser pred močnimi udarci in padci. Po padcu ali močnih mehanskih učinkovanjih je treba pred uporabo preveriti natančnost naprave.

Potrebna popravila sme na laserski napravi izvajati zgolj strokovno osebje.

Izdelka ne uporabljajte v eksplozivnih nevarnih področjih ali v agresivnih okoljih.

Akumulatorsko baterijo zaščitite pred dežjem. Akumulatorsko baterijo ne uporabljajte v vlažnih ali mokrih prostorih.

Pri delu nad glavo laser pritrdite s pritrdilnim pasom MILWAUKEE, ki absorbira udarce.

Pred vsemi deli na stroji odstranite izmenljivi akumulator.

Izrabljenih izmenljivih akumulatorjev ne mečite v ogenj ali v gospodinjinske odpadke. Milwaukee nudi okolju prijazno odlaganje starih izmenljivih akumulatorjev; prosimo povprašajte vašega strokovnega trgovca.

Izmenljive akumulatorje sistema M18 polnite samo s polnilnimi aparati sistema M18. Ne polnite nobenih akumulatorjev iz drugih sistemov.

Pod ekstremno obremenitvijo ali ob ekstremni temperaturi iz poškodovanega izmenljivega akumulatorja lahko izteka akumulatorska tekočina. Po stiku z akumulatorsko tekočino prizadeto mesto takoj izperite z vodo in milom. Po stiku z očmi takoj najmanj 10 minut dolgo temeljito izpirajte in nemudoma obiščite zdravnika.

OPOZORILO! Ta naprava vsebuje litijevo gumbno baterijo. Nova ali rabljena baterija lahko povzroči težke notranje opekline in v manj kot 2 urah privede do smrti, v kolikor se zaužije ali zaide v telo. z<meraj zavarujetepolkrov odprtine za baterije. V kolikor varno ne zapira, izklopite napravo, odstranite baterijo in jo shranite izven dosega otrok.

Če mislite, da so se baterije zaužile ali so zašle v telo, takoj poiščite zdravniško pomoč.

Opozorilo! V izogib, s kratkim stikom povzročene nevarnosti požara, poškodb ali okvar na proizvodu, orodja, izmenljivega akumulatorja ali polnilne naprave ne potaplajte v tekočine in poskrbite, da ne bo prihajalo do vdora tekočin v napravo in akumulatorje. Korozivne ali prevodne tekočine, kot so slana voda, določene kemikalije in belila ali proizvodi, ki le ta vsebujejo, lahko povzročijo kratek stik.

UPORABA V SKLADU Z NAMEMBNOSTJO

Ta inovativni laser je zasnovan za široko profesionalno področje uporabe, kot npr.:

- izravnava ploščic, marmornih plošč, omar, bordur, obdelovancev in obrob
- Označite osnovne črte za vgradnjo vrat, oken, vodil, stopnic, ograj, vhodnih vrat, verand in pergol.
- Za določanje in preverjanje vodoravnih in navpičnih črt.
- Niveliranje visečih stropov in cevovodov, razdelitev oken in izravnava cevi, niveliranje obodnih sten za električne inštalacije

Tega izdelka ne uporabljajte na noben drug način, kot je navedeno za namensko uporabo.

ONE-KEY™

Da boste o ONE-KEY funkcionalnosti tega orodja izvedeli več, preberite priložena navodila za hiter začetek ali pa nas obiščite na internetu pod www.milwaukeeetool.com/one-key. ONE-KEY App lahko naložite na vaš pametni telefon preko App Store ali Google Play.

Le pride do elektrostatičnih razelektritev, se povezava Bluetooth prekine. V tem primeru povezavo znova vzpostavite ročno.

NAPOTKI ZA LITIJ-IONSKE AKUMULATORJE

Uporaba litij-ionskih akumulatorjev

Akumulatorje, ki jih daljši čas niste uporabljali, pred uporabo naknadno napolnite.

Temperatura nad 50 °C zmanjšuje zmogljivost akumulatorja. Izogibajte se daljšemu segrevanju zaradi sončnih žarkov ali grelja.

Pazite, da ostanete priključni kontakti na polnilnem aparatu in izmenljivem akumulatorju čisti.

za optimalno življenjsko dobo je potrebno akumulatorje po uporabi do konca napolniti.

Za čim daljšo življenjsko dobo naj se akumulatorji po napolnitvi vzamejo ven iz naprave za polnjenje.

Pri skladiščenju akumulatorjev daj kot 30 dni:

Akumulator hranite na suhem mestu pri temperaturi pod 27 °C.

Akumulator skladiščiti pri 30%-50% stanja polnjenja.

Akumulator spet napolniti vsakih 6 mesecev.

Preobremenitvena zaščita litij-ionskih akumulatorjev

Pod posebej ekstremnimi pogoji lahko temperatura menjalnega akumulatorja postane previsoka. V tem primeru začne utripati prikaz baterije in utripa, dokler menjalni akumulator ni ohlajen. Ko prikaz več ne utripa, je naprava je pripravljena na delovanje.

Transport litij-ionskih akumulatorjev

Litij-ionski akumulatorji so podvrženi zakonskim določbam transporta nevarnih snovi.

Transport teh akumulatorjev se mora izvajati upoštevajoč lokalne, nacionalne in mednarodne predpise in določbe.

- Potrošniki lahko te akumulatorje še nadalje transportirajo po cesti.
- Komerčni transport litij-ionskih akumulatorjev s strani špediterskih podjetij je podvržen določbam transporta nevarnih snovi. Priprava odpreme in transporta se lahko vrši izključno s strani ustrezno izšolanih oseb. Celoten proces je potrebno strokovno spremljati.

Pri transportu akumulatorjev je potrebno upoštevati sledeče točke:

- V izogib kratkim stikom zagotovite, da bodo kontakti zaščiteni in izolirani.
- Bodite pozorni na to, da paket akumulatorja v notranjosti embalaže ne bo mogel zdrsniti.
- Poškodovanih ali iztekaajočih akumulatorjev ni dovoljeno transportirati.

Za nadaljnja navodila se obrnite na vaše špeditersko podjetje.

OPIS DELOVANJA

- 1 Tipka za VKLOP/IZKLOP
- 2 LED-prikaz niveliranja
- 3 Niveliranje
- 4 LED-prikaz vibracijskega alarma
- 5 Vibracijski alarm
- 6 Prikaz ONE-KEY™
- 7 Spodnji nosilec za stojalo 5/8"
- 8 Zgornje penasto varovalno streme
- 9 Oznake X/Y na laserju
- 10 Zatemitnev
- 11 Okno laserskega žarka
- 12 Penasto varovalno streme
- 13 Akumulatorska baterija M18
- 14 Predal za gumbasto celico ONE-KEY™

NAČINI

Laser se lahko uporablja v treh različnih načinih delovanja:



1. Samonivelirni način (privzeta nastavitve):

Naprava projicira laserski žarek natančno vodoravno ali navpično, ne glede na njen položaj. Nagib naprave v tem načinu delovanja lahko odstopa do 10° od vodoravne ali navpične usmeritve.

2. Popolnoma ročni način (pritisnite tipko):

Napravo lahko nagnete po želji. Laserski žarek se projicira pod ustreznim kotom.

OPIS DELOVANJA LED

LED	Način delovanja	Funkcija
	Zelena utripa	Niveliranje laserja
Niveliranje	Zelena neprekinjeno sveti	Laser je izravan
	Rdeča utripa	Vibracijski alarm, napaka niveliranja, napačna usmeritev
	Rdeča neprekinjeno sveti	Popolnoma ročno delovanje
	Bela hitro utripa	Inicializacija vibracijskega alarma
Vibracijski alarm	Bela utripa in LED-prikaz utripa rdeče	Vibracijski alarm
	Bela neprekinjeno sveti	Vibracijski alarm je pripravljen za delovanje
	Modra neprekinjeno sveti	ONE-KEY™ aktiven
	ONE-KEY™ Modra utripa	ONE-KEY™ komunicira
	Rdeča utripa	Naprava je zaklenjena

ČIŠČENJE

Objektiv in ohišje laserja očistite z mehko in čisto krpo. Ne uporabljajte topil!

Čprav je laser do določene stopnje odporen na prah in umazanijo, ga ne shranjujte dolgoročno na prašnem mestu, ker se lahko sicer poškodujejo notranji premični deli.

Če se laser zmoči, se mora osušiti pred vstavitvijo v kovčku za prenašanje, da ne nastanejo škode zaradi rje.

ISKANJE NAPAK

Napaka niveliranja

LED prikaza niveliranja utripa rdeče in oglasi se alarm. Prepričajte se, da se laser nahaja na ravni podlagi. Prepričajte se, da je laser poravnano navpično. Pritisnite tipko za način niveliranja. Laser izklopite in znova vklopite. Če to ne uspe, pošljite laser v pooblaščen servisni center MILWAUKEE.

Prevelika občutljivost vibracijskega alarma

Prepričajte se, da se laser nahaja na ravni in stabilni površini. Pri povezanem detektorju poskusite izbrati manj občutljivo nastavitve. Če to ne uspe, pošljite laser v pooblaščen servisni center MILWAUKEE.

Blokada ONE-KEY™

Laser se za kratek čas vklopi, vendar se po prib. 15 sekundah znova izklopi. LED ONE-KEY™ utripa rdeče. To je znak, da je laser zaklenjen. Uporabite aplikacijo ONE-KEY™, da povežete in odklenete napravo.

OPOMBA: Če ni uspešen nobeden od priporočenih ukrepov za odpravljanje težav, izklopite laser z glavnim stikalom. Za ponovni zagon naprave odstranite in znova vstavite akumulatorsko baterijo. Če se težava nadaljuje, pošljite laser v pooblaščen servisni center MILWAUKEE.

PREVERJANJE NATANČNOSTI

Natančnost novega laserja preverite neposredno po razpakiranju in preden ga uporabite na gradbišču.

Podrobnejše informacije najdete v razdelku s slikami.

Če natančnost odstopa od navedenih podatkov izdelka, se obrnite na servisni center MILWAUKEE. V nasprotnem primeru se lahko zgodi, da vaša garancija ugasne.

Dejavniki, ki vplivajo na natančnost

Spremembe temperature okolice lahko vplivajo na natančnost laserja. Za natančne in ponovljive rezultate je treba opisane postopke izvajati, ko se laser ne nahaja na tleh in je postavljen na sredino delovnega območja.

Namestite laser na stojalo in preverite niveliranje stojala.

Nepravilno ravnanje z laserjem, na primer močni udarci zaradi padca na tla, lahko vplivajo na natančnost merjenja. Zato priporočamo, da po padcu oz. pred pomembnimi merjenji preverite natančnost.

OPOMBA: Ekstremne temperature vplivajo na natančnost laserja.











VZDRŽEVANJE

Ta laser je treba umeriti po 12 mesecih.

Uporabljajte samo Milwaukee pribor in Milwaukee nadomestne dele. Poskrbite, da sestavne dele, katerih zamenjava ni opisana, zamenjajo v Milwaukee servisni službi (upoštevajte brošuro Garancija aslovi servisnih služb).

Po potrebi je mogoče pri vašem servisnem mestu ali neposredno pri Techtronic Industries GmbH, Max-Eyth-Straße 10, 71364 Winnenden, Germany, naročiti eksplozijsko risbo naprave ob navedbi tipa stroja in na tablici navedene šestmestne številke.

SIMBOLI

	Prosimo, da pred uporabo pozorno preberete to navodilo za uporabo.
	POZOR! OPOZORILO! NEVARNOST!
	Pred vsemi deli na stroji odstranite izmenljivi akumulator.
	Oprema – ni vsebovana v obsegu dobave, priporočeno dopolnilo iz programa opreme.
	Gumbne baterije ne zaužijte!
	Odpadnih baterij, odpadne električne in elektronske opreme ne odstranjujte kot nesortirani komunalni odpadki. Odpadne baterije ter odpadno električno in elektronsko opremo je treba zbirati ločeno. Odpadne baterije, odpadne akumulatorje in svetlobne vire je treba odstraniti iz opreme. Za nasvet glede recikliranja in zbirnih mest se obrnite na lokalno oblast ali trgovca. V skladu z lokalnimi predpisi so lahko trgovci na drobno obvezani, da morajo brezplačno vzeti nazaj odpadne baterije ter odpadno električno in elektronsko opremo. Vaš prispevek k ponovni uporabi in recikliranju odpadnih baterij ter odpadne električne in elektronske opreme pomaga pri zmanjševanju povpraševanja po surovinah. Odpadne baterije, še posebej tiste, ki vsebujejo litij, ter odpadna električna in elektronska oprema vsebujejo dragocene materiale, primerne za recikliranje, ki imajo lahko, če niso odstranjeni na okolju prijazen način, škodljive posledice za okolje in zdravje ljudi. Z odpadne opreme izbršite osebne podatke, če obstajajo.
	Napetost
	Enosmerni tok
	Evropski znak skladnosti
	Britanska oznaka o skladnosti



Ukrajinska oznaka za združljivost

EurAsian oznaka o skladnosti.

TEHNIČKI PODATCI	M18 RLOH600
Tip	Rotirajući laser
Proizvodni broj	4975 28 01 XXXXXX MJJJ
Laserska klasa	2
Samonivelirajuće područje	10° na X- ili Y-osi odn. ±5° u jednom zadanom smjeru
Vrijeme samoniveliranja	≤ 12 sekunda
Zaletno vrijeme kod 8°	≤ 35 sekunda
Tehnologija akumulatora	Li-Ion
Istosmjerni napon	18 V
Vrsta zaštite (nepropusno za vodu i prašinu)	IP66 (s iznimkom Litijski-lonskih akumulatora i okna akumulatora)
Test pada	1,5 m
Max. visina	2000 m
Relativna vlaga zraka max.	80 %
Stupanj onečišćenja po IEC 61010-1	2 (dolazi samo do neprovodljivih naslaga, kod čega se ponekad očekuje provodljivost kroz kondenzaciju)
Funkcije	linije rotacijske ravnine
Projekcije	360° crvena crta
Diode	1
Tip dioda	5 mW
Izlazni uzorak laserske linije	Horizontalna linija razine
Trajanje rada	40 sata sa 2,0 Ah akumulatorom
Navoj stativa	5/8"
Prikladni detektor	Milwaukee RD600
Laserska linija	Širina < 8,75 mm kod 15 m Duljina vala: 620–690 nm Max. snaga: PAVG 3,3 mW Vodoravna točnost ravnine: ±2,4 mm @ 30 m Odstupanje laserske zrake: < 1,5 mrad Trajanje pulsa $T_p \geq 1,5$ ms Brzina rotacije: 600 min ⁻¹ Boja: crvenom bojom Radno područje (s detektorom): do 600 m (promjer)
Preporučena radna temperatura	-20°C – +50°C
Temperatura skladištenja	-20°C – +60°C
Preporučeni tipovi akumulatora	M18B...; M18HB
Mjere	305 mm x 255 mm x 255 mm
Težina po EPTA-proceduri 01/2014	3,83 kg ... 4,89 kg (2,0 Ah ... 12,0 Ah)

VAŽNE UPUTE O SIGURNOSTI



PAŽNJA! UPOZORENJE! OPASNOST!

Ne koristite proizvod prije nego što proučite upute o sigurnosti te korisnički priručnik.

Klasifikacija lasera

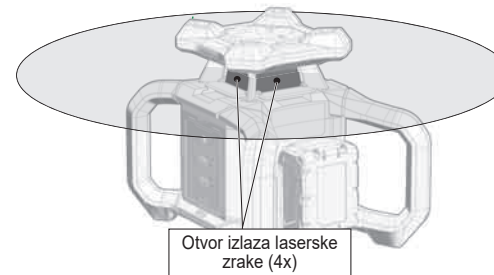

UPOZORENJE:

Ovo je laserski proizvod klase 2 u skladu s EN 60825-1:2014+A11:2021.



LASERSKI APARAT ZA KONAČNE POTROŠAČE
EN 50689:2021

Upozorenje:

Oči ne direktno izlagati laserskim zrakama. Laserske zrake mogu prouzročiti teška oštećenja očiju i/ili osljepljenje.

Ne direktno gledati u lasersku zraku i zraku ne nepotrebno usmjeravati na druge osobe.

Oprez! Kod nekih primjena se aparat koji emitira laser može nalaziti iza Vas. U tome slučaju se oprezno okrenite.

Upozorenje:

Ne koristite laser u blizini djece i ne dopuštajte djeci da koriste laser.

Pažnja! Jedna reflektirajuća površina bi lasersku zraku mogla reflektirati nazad na poslužioca i druge osobe.

Upozorenje: Uporaba upravljačkih elemenata, namještanja ili izvođenje drugih postupaka od onih koji su utvrđeni u priručniku mogu dovesti do opasnih opterećenja zračenjem.

Kada se laser prenese iz jedne hladne sredine u jednu toplu sredinu (ili obrnuto), mora se prije uporabe postići temperatura okoline.

Laser ne koristiti na vanjskom području i štiti ga od udaraca, trajnih vibracija i ekstremnih temperatura.

Laserski mjerni instrument štiti od prašine, vlage i visoke vlage zraka. To može uništiti unutarnje elemente i utjecati na točnost.

Ako laserski zrak pogodi oko, oči zatvoriti a glavu odmah okrenuti od pravca zraka.

Pazite na to da se laserski zrak pozicionira tako, da Vie osobno ili druge osobe njime ne budu zablješene.

U lasersku zraku ne gledati s optičkim povećalima kao što su dalekozori ili teleskopi. Time se povećava opasnost od teških oštećenja očiju.

Imajte na umu, da naočale za lasere služe za bolje prepoznavanje laserske linije, ali ne štite oči od laserskog zračenja.

Pločice upozorenja na laserskom aparatu se ne smije odstraniti ili učiniti nečitkima.

Laser ne rastavljati. Lasersko zračenje može prouzročiti teške ozljede očiju.

Nemojte koristiti nikakva agresivna sredstva za čišćenje ili otapala. Čistiti samo jedno čistom mekom krpom.

Laser čuvati protiv jakih udaraca i padova. Nakon jednog pada ili jakog mehaničkog djelovanja se mora prije uporabe provjeriti točnost aparata.

Potrebne popravke na ovom laserskom uređaju smije izvoditi samo autorizirano stručno osoblje.

Proizvodom ne upravljajte u područjima u kojima postoji opasnost od eksplozije ili u agresivnim okolinama.

Promjenjivi akumulator štiti od kiše. Promjenjivi akumulator ne koristiti na vlažnim ili mokrim područjima.

Kod rada na visini iznad glave laser osigurati jednim prigušnim pridržnim remenom od MILWAUKEE-a.

Prije svih radova na stroju izvaditi bateriju za zamjenu.

Istrošene baterije za zamjenu ne bacati u vatra ili u kućno smeće. Milwaukee nudi mogućnost uklanjanja starih baterija odgovarajuće okolini. Milwaukee nudi mogućnost uklanjanja starih baterija odgovarajuće okolini; upitajte molimo Vašeg stručnog trgovca.

Baterije sistema M18 puniti samo sa uređajem za punjenje sistema M18. Ne puniti baterije iz drugih sistema.

Pod ekstremnim opterećenjem ili ekstremne temperature može iz oštećenih baterija iscuriti baterijska tekućina. Kod dodira sa baterijskom tekućinom odmah isprati sa vodom i sapunom. Kod kontakta sa očima odmah najmanje 10 minuta temeljno isprati i odmah potražiti liječnika.

UPOZORENJE! Ovaj uređaj sadrži litijsku dugmastu staničnu bateriju.

Jedna nova ili rabljena baterija može prouzročiti teške unutarnje opekotine i za manje od 2 sata prouzročiti smrt, ako se proguta ili ako dospije u tijelo. Osigurajte uvijek poklopac pretinca za baterije.

Ako ovaj ne zatvara na siguran način, isključite uređaj, odstranite bateriju i čuvajte ovu van dometa za djecu.

Ako vjerujete, da je baterija bila progutana ili da je dospjela u tijelo, odmah potražiti liječničku pomoć.

Upozorenje! Zbog izbjegavanja opasnosti od požara jednim kratkim spojem, opasnosti od ozljeda ili oštećenja proizvoda, alat, izmjenjivi akumulator ili napravu za punjenje ne uronjavati u tekućine i pobrinite se za to, da u uređaje ili akumulator ne prodiru nikakve tekućine. Korozirajuće ili vodljive tekućine kao slana voda, određene kemikalije i sredstva za bijeljenje ili proizvodi koji sadrže sredstva bijeljenja, mogu prouzročiti kratak spoj.

PROPISNA UPOTREBA

Ovaj inovativni laser je izrađen za jedno široko profesionalno područje primjene kao npr.:

- Uravnavanje pločica, mramorskih ploča, ormara, bordura, fazonskih djelova i rubova
- Markiranje osnovnih linija za ugradnju vrata, prozora, šina, stepenica, ograda, kapija, veranda i pergola.
- Za određivanja i provjeru vodoravnih i okomitih linija.
- Niveliranje skinutih stropova i cjevovoda, raspored prozora i usmjeravanje cijevi, niveliranje vanjskih zidova za elektroinstalacije

Ova naprava se smije koristiti samo na propisani način, kao što je navedeno.

ONE-KEY™

Da bi se saznalo više o ONE-KEY funkcionalnosti ovoga alata, pročitajte priloženu upute o brzom startu ili nas posjetite na internetu pod www.milwaukeeetool.com/one-key. ONE-KEY App možete preko App Store ili Google Play preuzeti na vaš Smartphone.

Ako dođe do elektrostatičnih pražnjenja, Bluetooth-spoj se prekida. U tome slučaju spoj ponovno uspostaviti ručno.

UPUTE ZA LI-ION-AKUMULATORE

Korištenje Li-ion-akumulatora

Baterije koje duže vremena nisu korištene, prije upotrebe napuniti.

Temperatura od preko 50°C smanjuje učinak baterija. Duže zagrijavanje od strane sunca ili grijanja izbjeci.

Priključne kontakte na uređaju za punjenje i baterijama držati čistima.

Za optimalni vijek trajanja se akumulatori poslije upotrebe moraju sasvim napuniti.

Za što moguće duži vijek trajanja akumulatori se nakon punjenja moraju odstraniti iz punjača.

Kod skladištenja akumulatora duže od 30 dana: Akumulator skladištiti na jednom suhom mjestu na temperaturi ispod 27 °C.

Akumulator skladištiti kod ca. 30%-50% stanja punjenja.

Akumulator ponovno napuniti svakih 6 mjeseci.

Zaštita od preopterećenja akumulatora kod Li-ion-akumulatora

U ekstremnim uvjetima, temperatura akumulatorske baterije može postati previsoka. U ovom slučaju indikator baterije počne treptati dok se akumulatorska baterija ne ohladi. Kad indikator prestane treptati, uređaj je ponovno spreman za upotrebu.

Transport Li-ion-akumulatora

Litijske-ionske baterije spadaju pod zakonske odredbe u svezi transporta opasne robe.

Prijevoz ovih baterija mora uslijediti uz poštivanje lokalnih, nacionalnih i internacionalnih propisa i odredaba.

- Korisnici mogu bez ustručavanja ove baterije transportirati po cestama.
- Komercijalni transport litijsko-ionskih baterija od strane transportnih poduzeća spada pod odredbe o transportu opasne robe. Otpremničke pripreme i transport smiju izvoditi isključivo odgovarajuće školovane osobe. Kompletni proces se mora pratiti na stručan način.

Kod transporta baterija se moraju poštivati sljedeće točke:

- Uvjeriti se da su kontakti zaštićeni i izolirani kako bi se izbjegli kratki spojevi.
- Pazite na to, da blok baterija unutar pakiranja ne može proklizavati.
- Oštećene ili iscurjele baterije se ne smiju transportirati.

U svezi ostalih uputa obratite se vašem prijevoznom poduzeću.

OPIS FUNKCIJE

- 1 Tipka UKLJ/ISKLJ (AN/AUS)
- 2 LED-prikaz niveliranja
- 3 Niveliranje
- 4 LED-prikaz alarma potresanja
- 5 Alarm potresanja
- 6 ONE-KEY™-prikaz
- 7 Donje 5/8"-pričvršćenje stativa
- 8 Gornji zaštitni stremen od pjenušave tvari
- 9 X/Y-markiranje na laseru
- 10 Ograničiti
- 11 Prozor laserska zraka
- 12 Zaštitni stremen od pjenušave tvari
- 13 M18-Akumulator
- 14 ONE-KEY™-Pretinac za čeliju u obliku gumba

NAČINI RADA

Laser se može primijeniti u 3 razne vrste rada:

1. Samonivelirajući modus (standardno namještanje):

Aparat projicira lasersku zraku nezavisno o njegovoj poziciji točno vodoravno ili okomito. Nagib aparata na ovoj vrsti rada smije za do 10° odstupati od vodoravnog ili okomitog usmjerenja.

2. Potpuni ručni modus (pritisnuti tipku):

Aparat se smije nagnuti po volji. Laserska zraka će biti projicirana u jednom odgovarajućem kutu.

LED OPIS FUNKCIJE

LED	Vrsta rada	Funkcija
	Zeleno treperenje	Laser se nivelira
Niveliranje	Zeleno trajno svjetlo	Laser je niveliran
	Crveno treperenje	Alarm potresanja, pogreška niveliranja, pogrešno usmjerenje
	Crveno trajno svjetlo	Potpuni ručni rad
	Bijelo brzo treperenje	Alarm potresanja se inicijalizira
Alarm potresanja	Bijelo treperenje i crveno treperenje LED-prikaza	Alarm potresanja
	Bijelo trajno svjetlo	Alarm potresanja je spreman za rad
	Plavo trajno svjetlo	ONE-KEY™ aktivan
ONE-KEY™	Plavo treperenje	ONE-KEY™ komunicira
	Crveno treperenje	Aparat je blokiran

ČIŠĆENJE

Objektiv i kućište lasera čistiti jednom mekom i čistom krpom. Ne koristiti nikakva otapala.

Iako je laser do jednog određenog stupnja otporan na prašinu i prljavštinu, ovaj se ne smije čuvati duže vremena na nekom prašnjavom mjestu, jer bi inače time unutarnji pokretni dijelovi mogli biti oštećeni.

Postane li laser mokar, mora se prije uporabe osušiti u kovčegu za nošenje, kako ne bi nastale štete korozijom.

TRAŽENJE POGREŠKE

Pogreška niveliranja

LED prikaz niveliranja treperi crveno i alarm zazvuči. Uvjeriti se, da laser stoji na jednoj ravnoj površini. Uvjeriti se, da je laser okomito usmjeren. Pritisnuti tipku modusa niveliranja. Laser isključiti i ponovno uključiti. Ako to ne uspije, laser poslati jednom autoriziranom servisnom centru MILWAUKEE-a.

Alarm potresanja je preosjetljiv

Uvjeriti se, da laser stoji na jednoj ravnoj i stabilnoj površini. Probajte, s jednim spojenim detektorom odabrati jedno manje osjetljivo namještanje. Ako to ne uspije, laser poslati jednom autoriziranom servisnom centru MILWAUKEE-a.

ONE-KEY™-blokiranje

Laser se nakratko uključuje, ali se poslije oko 15 sekunda opet isključuje. ONE-KEY™-LED treperi crveno. To je znak za to, da je laser blokiran. Uporabite ONE-KEY™-App, da bi aparat spojili i deblokirali.

UPUTA: Ako su sve preporučene mjere za otklanjanje pogrešaka neuspješne, isključite laser sa glavnim sklopom. Akumulator odstraniti i ponovno umetnuti, da bi se aparat ponovno startao. Ako problem i dalje postoji, laser poslati autoriziranom servisnom centru MILWAUKEE-a.

PROVJERA TOČNOSTI

Kontrolirajte točnost jednog novog lasera neposredno poslije vađenja iz omota prije nego ga koristite na nekom gradilištu.

Opširnije informacije ćete naći u ilustriranom dijelu.

Ako bi točnost odstupala od navedenih podataka proizvođača, obratite se nekom servisnom centru MILWAUKEE-a. Inače može biti moguće, da se Vaše pravo na garanciju izgubi.

Faktori koji utječu na točnost

Promjene temperature okoline mogu utjecati na točnost lasera. Da bi se postigli točni i ponovljivi rezultati, moraju se sprovesti opisani postupci, ako laser ne stoji na podu i plasiran je na sredini radnog područja.

Montirajte laser na stativu i provjerite niveliranje stativa.

Nepravilno rukovanje s laserom, primjerice jaki udarci ili padanja na pod, mogu škoditi točnosti mjerenja. Stoga se preporučuje, točnost poslije pada odn. prije važnih mjerenja provjeriti.

UPUTA: Ekstremne temperature škode točnosti lasera.











ODRŽAVANJE

Ovaj laser mora poslije jednog razdoblja od 12 mjeseci biti kalibriran.

Primijeniti samo Milwaukee premu i Milwaukee rezervne dijelove. Sastavne dijelove, čija zamjena nije opisana, dati zamijeniti kod jedne od Milwaukee servisnih službi (poštivati brošuru Garancija/ Adrese servisa).

Po potrebi se crtež pojedinih dijelova aparata uz navođenje podatka o tipu stroja i šestznamenastog broja na pločici snage može zatražiti kod vašeg servisa ili direktno kod Techtronic Industries GmbH, Max-Eyth-Straße 10, 71364 Winnenden, Njemačka.

SIMBOLI

	Pročitajte molimo pažljivo uputu za korištenje prije puštanja u pogon.
	PAŽNJA! UPOZORENJE! OPASNOST!
	Prije svih radova na stroju izvaditi bateriju za zamjenu.
	Oprema - u opsegu isporuke nije sadržana, preporučena dopuna iz programa opreme.
	Dugmaste stanične baterije ne progutati!
	Stare baterije, električni i elektronički uređaji se ne smiju zbrinjavati skupa sa kućnim smećem. Stare baterije, električni i elektronički uređaji se moraju odvojeno skupljati i zbrinuti. Prije zbrinjavanja odstranite stare baterije, stare akumulatora i rasvjetna sredstva iz uređaja. Raspitajte se kod mjesnih vlasti ili kod Vašeg stručnog trgovca o mjestima recikliranja i mjestima skupljanja. Zavisno o mjesnim odredbama stručni trgovci mogu biti obvezani, stare baterije, i električne i elektroničke stare uređaje besplatno uzeti nazad. Doprinesite kroz ponovnu primjenu i recikliranje Vaših starih baterija, električnih i elektronskih uređajatom, da se potreba za sirovinama smanji. Stare baterije (prije svega litij-ionske baterije, električne i elektronske stare uređaje sadrže dragocjene, ponovno uporabljive materijale, koje bi kod zbrinjavanja protivno očuvanju okoline mogli imati negativne posljedice za okolinu i Vaše zdravlje. Prije zbrinjavanja izbrišite postojeće podatke koji se odnose na osobe, koji se po mogućnosti nalaze na Vašem starom uređaju.
	Napon
	Istosmjerna struja
	Europski znak konformnosti
	Britanski znak suglasnosti
	Ukrajinski znak suglasnosti



EurAsian znak konformnosti.

TEHNISKE DATI	M18 RLOH600
Tips	Rotējošais lāzers
Ražošanas numurs	4975 28 01 XXXXX MJJJ
Lāzera klase	2
Pašizlīdzināšanas diapazons	10° uz X vai Y ass vai ±5° noteiktā virzienā
Pašizlīdzināšanas laiks	≤ 12 sekundes
Palaišanas laiks pie 8°	≤ 35 sekundes
Akumulatoru tehnoloģija	Li-Ion
Līdzstrāvas spriegums	18 V
Aizsardzības klase (ūdensizturība un putekļu necauraidība)	IP66 (izņemot lītiņa jonu akumulatoram un akumulatora nodalījumam)
Kritiena tests	1,5 m
Maks. augstums	2000 m
Relatīvais gaisa mitrums maks.	80 %
Piesārņojuma pakāpe saskaņā ar IEC 61010-1	2 (rodas tikai nevadoši nosēdumi, lai gan reizēm var sagaidīt īslaicīgu vadītspēju kondensācijas dēļ)
Funkcijas	Rotācijas plaknes līnija
Projekcijas	360° sarkanā līnija
Diodes	1
Diodes tips	5 mW
Lāzera līnijas izvades modelis	Horizontālā līmeņa līnija
Darbības laiks	40 h ar 2,0 Ah akumulatoru
Stātīva vītne	5/8"
Piemērots detektors	Milwaukee RD600
Lāzera līnijas	Platums < 8,75 mm pie 15 m Viļņa garums: 620–690 nm Maks. Jauda: PAVG 3,3 mW Horizontālās plaknes precizitāte: ±2,4 mm @ 30 m Lāzera stara novirze: < 1,5 mrad Impulsa ilgums T _p ≥ 1,5 ms Rotācijas ātrums: 600 min ⁻¹ Krāsa: sarkanā Darba diapazons (ar detektoru): līdz 600 m (diametrs)
Ieteicamā ekspluatācijas temperatūra	-20°C – +50°C
Glabāšanas temperatūra	-20°C – +60°C
Ieteicamie akumulatoru tipi	M18B...; M18HB
Izmēri	305 mm x 255 mm x 255 mm
Svars saskaņā ar EPTA procedūru 01/2014	3,83 kg ... 4,89 kg (2,0 Ah ... 12,0 Ah)

SVARĪGI DROŠĪBAS NOTEIKUMI



UZMANĪBU! BRĪDINĀJUMS! BĪSTAMI!

Pirms šī produkta lietošanas uzmanīgi izlasiet drošības instrukcijas un lietošanas rokasgrāmatu.

Lāzera klasifikācija

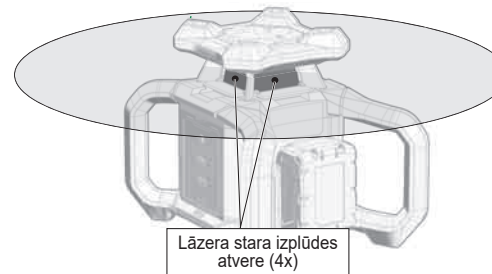

BRĪDINĀJUMS:

Tas ir 2. klases lāzera produkts saskaņā ar EN 60825-1:2014+A11:2021.



LĀZERA IERĪCE GALA LIETOTĀJIEM
EN 50689:2021

Brīdinājums:

Neskatieties ar acīm tieši lāzera starā. Lāzera stars var izraisīt nopietnus acu savainojumus un/vai aklumu.

Neskatieties tieši lāzera starā un bez nepieciešamības nepavērsiet lāzera staru pret citām personām.

Uzmanīgi! Dažos lietošanas gadījumos lāzera staru izstarojošā iekārta var atrasties aiz jums. Šādā gadījumā apgriezieties uzmanīgi.

Brīdinājums:

Nestrādājiet ar lāzera bērnu tuvumā un neļaujiet bērniem strādāt ar lāzera.

Uzmanību! Atstarojoša virsma var atstarot lāzera ierīces staru uz citām ierīcēm vai cilvēkiem.

Brīdinājums: Vadības elementu, iestatījumu rezultātā, vai veicot cita veida darbības, kas nav paredzētas rokasgrāmatā, var rasties bīstams radiācijas piesārņojums.

Ja lāzers no ļoti aukstas apkārtējās vides tiek ienests siltā vidē (vai otrādi), tad pirms lietošanas tam jāsasniedz apkārtējās vides temperatūra.

Neuzglabājiet lāzera ārpusē telpām un sargājiet to no triecieniem, ilgstošas vibrācijas un paaugstinātām temperatūrām.

Nepakļaut lāzera mērierīci putekļiem, mitrumam un augstai relatīvai gaisa mitrumam ietekmei. Šie faktori var nodarīt bojājumus ierīces iekšienē, līdz ar to var tikt ietekmēta mērījumu precizitāte.

Ja lāzera starojums nonāk acīs, aizveriet tās un nekavējoties pagrieziet galvu prom no stara virziena.

Pievērsiet uzmanību: lāzera staru novietojiet tā, lai tas neapžilbinātu jūs vai citas personas.

Neskatieties lāzera starā ar optiskajām palielinājuma ierīcēm, piemēram, tālskatiem vai teleskopiem. Pretējā gadījumā palielinās nopietnu acu savainojumu draudi.

Nemiet vērā, ka lāzera redzamības brilles uzlabo lāzera līniju redzamību, taču neaizsargā acis no lāzera starojuma.

Lāzērierces brīdinājuma uzlīmes nedrīkst noņemt vai padarīt nesalasāmas.

Neizjauciet lāzera. Lāzera starojums var radīt nopietnus acu bojājumus.

Tīrīšanai neizmantojiet agresīvus tīrīšanas līdzekļus vai šķīdinātājus. Tīrīt tikai ar tīru, mīkstu lupatiņu.

Sargājiet lāzera no spēcīgiem triecieniem un kritieniem. Pēc kritiena vai spēcīgas mehāniskās iedarbības pirms lietošanas jāveic ierīces precizitātes pārbaude.

Nepieciešamos lāzera ierīces remontdarbus var veikt tikai apmācīti darbinieki.

Nelietojiet to sprādzienbīstamās vietās vai agresīvā vidē.

Sargājiet maiņas akumulatoru no lietus. Neizmantojiet maiņas akumulatoru mitrās vai slapjās zonās.

Strādājot virs galvas, nostipriniet lāzera ar MILWAUKEE triecienu absorbējošu siksnu.

Pirms mašīnai veikt jebkāda veida apkopes darbus, ir jāizņem ārā akumulators.

Izmantotos akumulārus nedrīkst mest ugunī vai parastajos atkritumos. Firma Milwaukee piedāvā iespēju vecos akumulātorus savākt apkārtnē vidi saudzējošā veidā; jautājiet specializētā veikalā.

M18 sistēmas akumulātorus lādēt tikai ar M18 sistēmas lādētājiem. Nedrīkst lādēt citus akumulātorus no citām sistēmām.

Pie ārkārtas slodzes un ārkārtas temperatūrām no bojātā akumulatora var izteciēt akumulatora šķidrums. Ja nonākat saskarsmē ar akumulatora šķidrums, saskarsmes vieta nekavējoties jānomazgā ar ūdeni un ziepēm. Ja šķidrums nonācis acīs, acis vismaz 10 min. skalojot un nekavējoties konsultējies ar ārstu.

BRĪDINĀJUMS! Šī ierīce satur lītiņa podziņbateriju. Jauna vai lietota baterija var izraisīt smagus iekšējus apdegumus un izraisīt nāvi mazāk nekā 2 stundu laikā, ja tā tiek norīta vai nokļūst ķermenī. Vienmēr nodrošiniet bateriju nodalījuma vāku.

Ja tas droši neaizveras, izslēdziet ierīci, izņemiet bateriju un uzglabājiet bērniem nepieejamā vietā.

Ja jums ir aizdomas par to, ka baterijas ir norītas vai nokļuvušas ķermenī, nekavējoties uzmeklējiet ārstu.

Brīdinājums! Lai novērstu īssavienojuma izraisītu aizdegšanās, savainojumu vai produkta bojājuma risku, neiegremdējiet instrumentu, maināmo akumulatoru vai uzlādes ierīci šķidrums un rūpējieties par to, lai ierīcēs un akumulatoros neiekļūtu šķidrums. Koroziju izraisoši vai vadītspējīgi šķidrums, piemēram, sālsūdens, noteiktas ķīmikālijas, balinātāji vai produkti, kas satur balinātājus, var izraisīt īssavienojumu.

NOTEIKUMIEM ATBILSTOŠS IZMANTOJUMS

Šis inovatīvais lāzers ir paredzēts plašam profesionālajam pielietojumam, piemēram:

- flīžu, marmora plākšņu, skapju, apmaļu, veidgabalu un malu noregulēšanai;
 - durvju, logu, sliežu, trepju, žogu, vārtu, verandu un pergolu montāžas pamatlīniju marķēšanai;
 - horizontālo un vertikālo līniju noteikšanai un pārbaudei.
 - iekārto griestu un cauruļvadu līmeņošana, logu dalīšana un cauruļu noregulēšana, elektroinstalāciju korpusa sienu līmeņošana
- Neizmantojiet šo produktu citiem mērķiem kā tikai tiem, kas norādīti parastai lietošanai.

ONE-KEY™

Lai vairāk uzzinātu par šī instrumenta ONE-KEY funkcionalitāti, izlasiet pievienoto ātrās palaišanas instrukciju vai apmeklējiet mūsu interneta mājas lapu www.milwaukeetool.com/one-key. Jūs varat ONE-KAY App savā smārtfonā lejuplādēt no App Store vai Google Play.

Ja rodas elektrostatiskā izlāde, Bluetooth savienojums tiek pārtraukts. Šādā gadījumā savienojumu atjaunojiet manuāli.

NORĀDĪJUMI LITIJA JONU AKUMULATORIEM

Litija jonu akumulatoru lietošana

Akumulatori, kas ilgāku laiku nav izmantoti, pirms lietošanas jāuzlādē.

Pie temperatūras, kas pārsniedz 50°C, akumulatoru darbība tiek negatīvi ietekmēta. Vajag izvairīties no ilgākas saules un karstuma iedarbības.

Lādētāja un akumulatoru pievienojuma kontakti jāuztur tīri.

Lai baterijas darba ilgums būtu optimāls, pēc iekārtas izmantošanas tā jāuzlādē.

Lai akumulatori kalpotu pēc iespējas ilgāku laiku, akumulatorus pēc uzlādes ieteicams atvienot no lādētājierīces.

Akumulatora uzglabāšana ilgāk kā 30 dienas: Akumulatoru uzglabāt sausā vietā zem 27 °C. Uzglabāt akumulatoru uzlādes stāvoklī aptuveni pie 30%-50%. Uzlādēt akumulatoru visus 6 mēnešus no jauna.

Litija jonu akumulatoru aizsardzība pret pārslodzi

Īpaši apgrūtinātos apstākļos nomaļas akumulatora temperatūra var būt pārāk augsta. Šādā gadījumā baterijas rādījums mirgo līdz brīdim, kad nomaļas akumulators ir atdzisis. Ierīce ir gatava darbam, ja rādījums vairs nemirgo.

Litija jonu akumulatoru transportēšana

Uz litija jonu akumulatoriem attiecas noteikumi par bīstamo kravu pārvadāšanu.

Šo akumulatoru transportēšana jāveic saskaņā ar vietējiem, valsts un starptautiskajiem normatīvajiem aktiem un noteikumiem.

- Patērētāja darbības, pārvadājot šos akumulatorus pa autoceļiem, nav reglamentētas.
- Uz litija jonu akumulatoru komerciālu transportēšanu, ko veic ekspedīcijas uzņēmums, attiecas bīstamo kravu pārvadāšanas noteikumi. Sagatavošanas darbus un transportēšanu drīkst veikt tikai atbilstoši apmācīts personāls. Viss process jāveda profesionāli.

Veicot akumulatoru transportēšanu, jāievēro:

- Pārļiecinieties, ka kontakti ir aizsargāti un izolēti, lai izvairītos no īssavienojumiem.
- Pārļiecinieties, ka akumulators iepakojumā nevar paslīdēt.
- Bojātus vai tekošus akumulatorus nedrīkst transportēt.

Plašāku informāciju Jūs varat saņemt no ekspedīcijas uzņēmuma.

FUNKCIJU APRAKSTS

- 1 Taustiņš IESL./IZSL.
- 2 LED displejs Nivelēšana
- 3 Izlīdzināšana
- 4 Vibrācijas trauksmes signāla LED indikators
- 5 Vibrācijas trauksmes signāls
- 6 ONE-KEY™ displejs
- 7 Apakšējais 5/8" statīva stiprinājums
- 8 Augšējais putuplasta aizsargs
- 9 X/Y marķējumi uz lāzera
- 10 Pārklāt
- 11 Loga lāzera stars
- 12 Putuplasta aizsargloks
- 13 M18 akumulators
- 14 ONE-KEY™ pogveida baterijas nodalījums

REŽIMI

Lāzeru var izmantot 3 dažādos darbības režīmos:

1. Pašizlīdzināšanas režīms (noklusējuma iestatījums): Ierīce projicē lāzera staru precīzi horizontāli vai vertikāli neatkarīgi no tā atrašanās vietas. Ierīces slīpums šajā darbības režīmā var novirzīties līdz 10° no horizontālās vai vertikālās orientācijas.

2. Pilnīgi manuāls režīms (nospiediet taustiņu ): Ierīci var noliekt pēc nepieciešamības. Lāzera staru projicē atbilstoši leņķī.

LED FUNKCIJAS APRAKSTS

LED 	Darbības režīms	Funkcija
Izlīdzināšana	Nepārtraukta zila gaisma	Lāzers tiek izlīdzināts
	Mirgo zaļš	Lāzers ir izlīdzināts
	Mirgo sarkans	Vibrācijas trauksmes signāls, izlīdzināšanas kļūda, nepareiza orientācija
	Nepārtraukta sarkana gaisma	Pilnīgi manuāla darbība
	Ātra balta mirgošana	Vibrācijas trauksmes signāls tiek inicializēts
Vibrācijas trauksmes signāls	Diodes indikatora mirgošana baltā un sarkanā krāsā	Vibrācijas trauksmes signāls
	Nepārtraukta balta gaisma	Vibrācijas trauksmes signāls ir gatavs darbam
	Nepārtraukta zila gaisma	ONE-KEY™ aktīvs
ONE-KEY™	Zila mirgošana	ONE-KEY™ komunicē
	Sarkana mirgošana	Ierīce ir bloķēta

TĪRĪŠANA

Lāzera objektīvu un korpusu tīriet ar mīkstu, tīru drānu. Nelietojiet šķīdinātājus.

Lāzers līdz noteiktai pakāpei ir noturīgs pret putekļiem un netīrumiem, taču to nav ieteicams ilglaicīgi uzglabāt putekļainā vietā, jo citādi ir iespējami iekšējo kustīgo detaļu bojājumi.

Ja lāzers kļūst mitrs, to pirms ievietošanas pārnēsāšanas kofērī jānožāvē, lai nerastos rūsas bojājumi.

VEAOTSING

Izlīdzināšanas kļūda

Izlīdzināšanas LED mirgo sarkanā krāsā un atskan trauksmes signāls. Pārļiecinieties, ka lāzers atrodas uz līdzenas virsmas. Pārļiecinieties, ka lāzers ir izlīdzināts vertikāli. Nospiediet izlīdzināšanas režīma taustiņu. Izslēdziet un ieslēdziet lāzeru. Ja tas neizdodas, nosūtiet lāzeru uz pilnvaroto MILWAUKEE klientu dienesta centru.

Pārāk jutīgs vibrācijas trauksmes signāls

Pārļiecinieties, ka lāzers atrodas uz līdzenas, stabilas virsmas. Mēģiniet izvēlēties mazāk jutīgu iestatījumu ar savienoto detektoru. Ja tas neizdodas, nosūtiet lāzeru uz pilnvaroto MILWAUKEE klientu dienesta centru.

ONE-KEY™ bloķēšana

Lāzers ieslēdzas uz īsu brīdi, bet pēc aptuveni 15 sekundēm atkal izslēdzas. ONE-KEY™ LED mirgo sarkanā krāsā. Tas ir signāls, ka lāzers ir bloķēts. Izmantojiet lietotni ONE-KEY™, lai izveidotu savienojumu ar ierīci un atbloķētu to.

NORĀDE: Ja visi ieteiktie traucējumu novēršanas pasākumi neizdodas, izslēdziet lāzeru ar galveno slēdzi. Iznemiet un atkārtoti ievietojiet akumulatoru, lai restartētu ierīci. Ja problēma turpinās, nosūtiet lāzeru uz pilnvaroto MILWAUKEE klientu dienesta centru.

PRECIZĪTĀTES PĀRBAUDE

Kontrolējiet jauna lāzera precizitāti uzreiz pēc izsaiņošanas un pirms lietošanas būvlaukumā.

Sīkāku informāciju atradīsiet atēlu sadaļā.

Ja precizitāte neatbilst norādītajiem izstrādājuma datiem, tad griezties MILWAUKEE klientu dienesta centrā. Citādi ir iespējams garantijas atteikums.

Precizitāti ietekmējošie faktori

Apkārtējās temperatūras izmaiņas var ietekmēt lāzera precizitāti. Lai iegūtu precīzus un atkarojamus rezultātus, aprakstītās procedūras jāveic, kad lāzers ir pacelts no zemes un novietots darba zonas centrā.

Uzstādiēt lāzeru uz statīva un pārbaudiet statīva izlīdzināšanu.

Mērīšanas precizitāti var ietekmēt paredzētajam mērķim neatbilstoša lāzera lietošana, piemēram nokrišanas radīti triecieni. Tādēļ, pirms veikt svarīgus mērījumus, pēc ierīces nokrišanas ieteicams veikt precizitātes pārbaudi.

NORĀDE: Ekstremālas temperatūras ietekmē lāzera precizitāti.





APKOPE

Šis lāzers jākalibrē pēc 12 mēnešiem.

Izmantojiet tikai firmu Milwaukee piederumus un firmas Milwaukee rezerves daļas. Lieciet nomainīt detaļas, kuru nomaļas nav aprakstīta, kādā no firmu Milwaukee klientu apkalpošanas servisiem. (Skat. brošūru "Garantija/klientu apkalpošanas serviss".)

Pēc pieprasījuma, Jūsu Klientu apkalpošanas centrā vai pie Technotronic Industries GmbH, Max-Eyth-Straße 10, 71364 Winnenden, Vācijā, ir iespējams saņemt iekārtas montāžas rasējumu, iepriekš norādot iekārtas modeli un sērijas numuru, kas atrodas uz datu plāksnītes un sastāv no sešiem simboliem.

SIMBOLI

	Pirms sākat lietot instrumentu, lūdz, izlasiet lietošanas instrukciju.
	UZMANĪBU! BRĪDINĀJUMS! BĪSTAMI!
	Pirms mašīnai veikt jebkāda veida apkopes darbus, ir jāizņem ārā akumulators.
	Piederumi - standartaprīkojumā neietvertās, bet ieteicamās papildus komplektācijas detaļas no piederumu programmas.
	Nenorijiet podziņbateriju!









Neutilizējiet bateriju atkritumus, elektrisko un elektronisko iekārtu atkritumus kā nešķīrotus sadzīves atkritumus. Bateriju atkritumi un elektrisko un elektronisko iekārtu atkritumi ir jāsavāc atsevišķi. Bateriju atkritumi, akumulatoru atkritumi un gaismas avotu atkritumi ir jānoņem no iekārtas. Sazinieties ar vietējo iestādi vai mazumtirgotāju, lai iegūtu padomus par otrreizējo pārstrādi un savākšanas punktu.

Atkarībā no vietējiem noteikumiem, mazumtirgotājiem var būt pienākums bez maksas pieņemt atpakaļ bateriju atkritumus un elektrisko un elektronisko iekārtu atkritumus.

Jūsu ieguldījums bateriju atkritumu un elektrisko un elektronisko iekārtu atkritumu atkārtotā izmantošanā un otrreizējā pārstrādē palīdz samazināt pieprasījumu pēc izejvielām.

Bateriju atkritumos, īpaši tajos, kas satur litiju, un elektrisko un elektronisko iekārtu atkritumos ir vērtīgi, otrreiz pārstrādājami materiāli, kas var negatīvi ietekmēt vidi un cilvēku veselību, ja tie netiek utilizēti videi draudzīgā veidā. No iekārtu atkritumiem izdzēsiet personāla datus, ja tādi ir.

	Spriegums
	Līdzstrāva
	Eiropas atbilstības zīme
	Apvienotās Karalistes atbilstības zīme
	Ukrainas atbilstības zīme
	EurAsian atbilstības marķējums.

TECHNINIAI DUOMENYS	M18 RLOH600
Tipas	Rotacinis lazeris
Gaminio numeris	4975 28 01 XXXXXX MJJJ
Lazerio klasė	2
Savaiminio niveliavimo diapazonas	10° X arba Y ašyje arba ±5° tam tikra kryptimi
Savaiminio niveliavimo laikas	≤ 12 sekundžių
Paleidimo laikas esant 8°	≤ 35 sekundžių
Akumulatoriaus technologija	Ličio jonų
Nuolatinė įtampa	18 V
Apsaugos klasė (atsparus vandeniui ir dulkei)	IP66 (išskyrus ličio jonų akumuliatorių ir akumulatoriaus celes)
Kritimo bandymas	1,5 m
Maks. aukštis	2 000 m
Maks. santykinis oro drėgnis, maks.	80 %
Užterštumo laipsnis pagal IEC 61010-1	2 (susidaro tik nelaidžios nuosėdos, nors kartais galima tikėtis trumpalaikio laidumo dėl kondensacijos)
Funkcijos	Sukimosi plokštumos linija
Projekcijos	360° raudona linija
Diodai	1
Diodo tipas	5 mW
Lazerio linijų išvesties modelis	Horizontali lygio linija
Veikimo trukmė	40 val. su 2,0 Ah akumuliatoriumi
Trikojo sriegis	5/8"
Tinkamas detektorius	„Milwaukee“ RD600
Lazerio linija	Plotis < 8,75 mm 15 m atstumu Bangos ilgis: 620–690 nm Maks. galia: PAVG ≤ 1 mW Tikslumas horizontalioje plokštumoje: ±2,4 mm @ 30 m Lazerio spindulio nuokrypis: < 1,5 mrad Impulso trukmė Tp ≥ 1,5 ms Sukimosi greitis: 600 min ⁻¹ Spalva: raudona Darbo zona (su detektoriumi): iki 600 m (skersmuo)
Rekomenduojama veikimo temperatūra	-20°C – +50°C
Saugojimo temperatūra	-20°C – +60°C
Rekomenduojami akumuliatorių tipai	M18B...; M18HB
Matmenys	305 mm x 255 mm x 255 mm
Svoris pagal EPTA procedūrą 01/2014	3,83 kg– 4,89 kg (2,0 Ah– 12,0 Ah)

SVARBIOS SAUGUMO INSTRUKCIJOS



ĮSPĖJIMAS! PERSPĖJIMAS! PAVOJUS!

Nenaudokite produkto, jei neperskaite saugumo instrukcijų ir vartotojui skirtos eksploatacijos vadovo.

Lazerio klasifikavimas

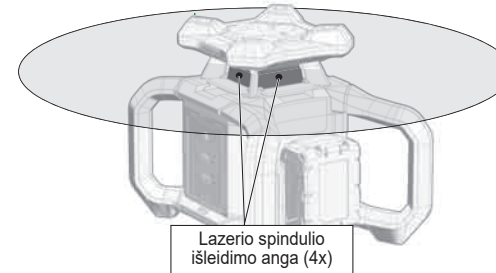

ĮSPĖJIMAS:

Tai 2-osios klasės lazerinis produktas, kuriam taikomi EN 60825-1:2014+A11:2021 saugumo reikalavimai.



LAZERINIS PRIETAISAS GALUTINIAMS NAUDOTOJAMS EN 50689:2021

Įspėjimas:

nežiūrėkite tiesiai į lazerio spindulį. Lazerio spindulys gali sukelti sunkius akių sužeidimus ir (arba) apakimą.

Nežiūrėkite tiesiai į lazerio spindulį ir be reikalo nenukreipkite jo į kitus asmenis.

Atsargiai! Kai kuriais atvejais už jūsų gali būti lazerinių spinduliuojančių prietaisų. Tokie atvejai atsargiai apsisukite.

Įspėjimas:

Nenaudokite lazerio šalia vaikų, neleiskite vaikams naudoti lazerio.

Dėmesio! Atspindintis paviršius gali nukreipti lazerio spindulį atgal į vartotoją arba kitus asmenis.

Įspėjimas. Kitokių nei vadove nustatytų valdymo elementų, nustatymų naudojimas ar procesų taikymas gali sukelti pavojingą apšvitą.

Jei lazerinį nivelyrą pernešate iš labai šaltos aplinkos į šiltą (arba atvirkščiai), prietaisas turi pasiekti aplinkos temperatūrą.

Lazerinio nivelyro nelaikykite lauke ir saugokite jį nuo smūgių, nuolatinių vibracijų ir ekstremalių temperatūrų.

Lazerinį matavimo prietaisą saugokite nuo dulkių, drėgmės ir didelės oro drėgmės. Tai gali pažeisti vidines konstrukcines dalis arba turėti įtakos matavimų netikslumui.

Jei lazerio spindulys nukreiptas į akį, užsimerkite ir tuoj pat nusiųskite nuo spindulio.

Lazerio spindulį nukreipkite taip, kad jis neakintų jūsų paties arba kitų asmenų.

Į lazerio spindulį nežiūrėkite naudodamiesi optiniais padidinimo prietaisais, pvz., binokliais arba teleskopais. Priešingu atveju gresia sunkūs regos pažeidimai.

Atminkite, kad lazerio spindulio matymo akiniai padeda geriau matyti lazerio liniją, bet neapsaugo akių nuo lazerio spinduliuotės.

Draudžiama nuo lazerinio nivelyro nuimti arba padaryti nematomais įspėjamuosius ženklus.

Lazerinio nivelyro neardykite. Lazerio spinduliuotė gali sukelti stiprius regos sužeidimus.

Nenaudokite agresyvių valiklių ar tirpiklių. Valykite tik švaria, minkšta šluoste.

Lazerinį nivelyrą saugokite nuo stiprių smūgių ir kritimo. Nukritus arba įvykus stipriems mechaniniams poveikiams, prieš naudodami patikrinkite prietaiso tikslumą.

Būtinus šio lazerinio prietaiso remonto darbus gali atlikti tik įgaliotas kvalifikuotas personalas.

Neekspluatuokite produkto sprogoje ar agresyvioje aplinkoje.

Apsaugokite keičiamąją bateriją nuo lietaus. Nenaudokite keičiamosios baterijos drėgnose ir šlapiose vietose.

Dirbdami virš galvos, pritvirtinkite lazerį „Milwaukee“ smūgius sugeriančiu diržu.

Prieš atlikdami bet kokius darbus įrenginyje, išimkite keičiamą akumuliatorių.

Sunaudotų keičiamų akumuliatorių nedeginkite ir nemeskite į buitines atliekas. „Milwaukee“ siūlo tausojančią aplinką sudėvėtų keičiamų akumuliatorių tvarkymą, apie tai prekybos atstovo.

Keičiamus M18 sistemos akumuliatorius kraukite tik „C18“ sistemos įkrovikliais. Nekraukite kitų sistemų akumuliatorių.

Ekstremalių apkrovų arba ekstremalios temperatūros poveikyje iš keičiamų akumuliatorių gali ištekėti akumulatoriaus skystis.

Išsitępus akumulatoriaus skysčiu, tuoj pat nuplaukite vandeniu su muilu. Patekus į akis, tuoj pat ne trumpiau kaip 10 minučių gausiai skalaukite vandeniu ir tuoj pat kreipkitės į gydytoją.

ĮSPĖJIMAS! Šiame prietaise įrengtas ličio-jonų akumuliatorius.

Prarjus arba patekus į kūną naujo arba naudoto akumulatoriaus turiniui, gresia sunkus vidinis nudegimas arba mirtis trumpiau nei per 2 valandas. Visada gerai pritvirtinkite akumulatoriaus skyriaus dangtelį.

Jei dangtelis neužsidaro, išjunkite maitinimą, ištraukite akumuliatorių ir padėkite atokiaje, vaikams nepasiekiamoje vietoje.

Jei įtariate, kad akumulatoriaus turinys buvo prarytas arba pateko į kūną, nedelsiant kreipkitės į gydytoją.

Įspėjimas! Siekiami išvengti trumpojo jungimo sukeliama gaisro pavojaus, sužalojimų arba produkto pažeidimų, neikiškite įrankio, keičiamo akumulatoriaus arba įkroviklio į skysčius ir pasirūpinkite, kad į prietaisus arba akumuliatorius nepatektų jokių skysčių. Koroziją sukeliantys arba laidūs skysčiai, pvz., sūrus vanduo, tam tikri chemikalai ir balikliai arba produktai, kurių sudėtyje yra baliklių, gali sukelti trumpąjį jungimą.

NAUDOJIMAS PAGAL PASKIRTĮ

Šis naujoviškas profesionalų lazerinis nivelyras skirtas plačiai naudoti profesionalams:

- plytelėms, marmurinėms plokštėms, spintelėms, apvadams, profiliams ir apdailoms lygiuoti
- Pagrindinėms linijoms žymėti montuojant duris, langus, turėklus, laiptus, tvoras, vartus, verandas ir pavėsines.
- Skirtas nustatyti ir tikrinti horizontalias ir vertikalias linijas.
- Kabamosioms luboms ir vamzdynams niveliuoti, langams suskirstyti ir vamzdynams išlygiuoti, elektros instaliacijų išorinėms sienoms niveliuoti

Nenaudokite šio produkto kitu būdu nei nurodytas įprastas naudojimas.

ONE-KEY™

Kad sužinotumėte daugiau apie ONE-KEY funkcionalumą, perskaitykite pridėtą greitos pradžios instrukciją arba aplankykite mus internete www.milwaukeeool.com/one-key. ONE-KEY programą galite atsisiųsti iš App Store arba Google Play į savo išmanųjį telefoną.

Jei įvyksta elektrosstatinė iškrova, nutraukiamas „Bluetooth“ ryšys. Tokiu atveju šį ryšį atstatykite rankiniu būdu.

NURODYMAI DĖL LIČIO JONŲ AKUMULIATORIAUS

Ličio jonų akumulatoriaus naudojimas

Ilgesnį laiką nenaudotus akumuliatorius prieš naudojimą įkraukite.

Aukštesnė nei 50°C temperatūra mažina akumuliatorių galia. Venkite ilgesnio saulės ar šilumos šaltinių poveikio.

Įkroviklio ir keičiamo akumuliatoriaus jungiamieji kontaktai visada turi būti švarūs.

Kad prietaisas nuo ilgiau veiktų, pasinaudoję juo, iki galo įkruvinkite akumuliatorius.

Siekiant užtikrinti kuo ilgesnį akumuliatoriaus tarnavimo laiką, reikėtų jį po atlikto įkrovimo iškart išimti iš įkroviklio.

Bateriją laikant ilgiau nei 30 dienų, būtina atkreipti dėmesį į šias nuorodas:

Akumuliatorių laikykite sausoje vietoje, žemesnėje nei 27 °C temperatūroje.

Baterijos įkrovimo lygis turi būti nuo 30% iki 50%.

Baterija pakartotinai turi būti įkraunama kas 6 mėnesius.

Ličio jonų akumuliatoriaus apsauga nuo perkrovos

Esant ekstremalioms sąlygoms, keičiamo akumuliatoriaus temperatūra gali būti per aukšta. Tokiu atveju pradeda mirksėti akumuliatoriaus rodmuo, kol keičiamasis akumuliatorius atvėsta. Kai rodmuo nustoja mirksėti, prietaisas vėl paruoštas naudoti.

Ličio jonų akumuliatoriaus transportavimas

Ličio jonų akumuliatoriams taikomos įstatyminės nuostatos dėl pavojingų krovinių pervežimų.

Šiuos akumuliatorius pervežti būtina laikantis vietinių, nacionalinių ir tarptautinių direktyvų ir nuostatų.

- Naudotojai šiuos akumuliatorius gali naudoti savo transporte be jokių kitų sąlygų.
- Už komercinį ličio jonų akumuliatorių pervežimą atsako ekspedicijos įmonė pagal nuostatas dėl pavojingų krovinių pervežimo. Pasiruošimo išsiųsti ir pervežimo darbus gali atlikti tik atitinkamai išmokyti asmenys. Visas procesas privalo būti prižiūrimas.

Pervežant akumuliatorius būtina laikytis šių punktų:

- Siekiant išvengti trumpųjų jungimų, įsitikinkite, kad kontaktai yra apsaugoti ir izoliuoti.
 - Atkreipkite dėmesį, kad akumuliatorius pakuootės viduje neslidinėtų.
 - Draudžiama pervežti pažeistus arba tekančius akumuliatorius.
- Dėl detalesnių nurodymų kreipkitės į savo ekspedicijos įmonę.

VEIKIMO APRAŠYMAS

- 1 Į / IŠJ. mygtukas
- 2 Šviesos diodo rodmuo – niveliavimas
- 3 Niveliavimas
- 4 Šviesos diodo rodmuo – vibracijos pavojaus signalas
- 5 Vibracijos pavojaus signalas
- 6 ONE-KEY™ rodmuo
- 7 Apatinis 5/8" trikojo laikiklis
- 8 Viršutinė putplasčio apsauginis rėmelis
- 9 X / Y žymės ant lazerio
- 10 Paslėpti
- 11 Lazerio spindulio langelis
- 12 Putplasčio apsauginis rėmelis
- 13 M18 akumuliatorius
- 14 ONE-KEY™ baterijų skyrelis



REŽIMAI

Lazerį galima naudoti 3 skirtingais veikimo režimais:

1. Savaiminio niveliavimo režimas (numatytoji nuostata): Prietaisas projektuoja lazerio spindulį tiksliai horizontaliai arba vertikaliai, nepriklausomai nuo jo padėties. Šiuo veikimo režimu prietaiso nuolydis gali nukrypti nuo horizontalaus arba vertikalaus išlygiavimo iki 10°.

2. Visiškai rankinis režimas (paspauskite mygtuką ): Prietaisą galima pakreipti pagal pagedavimą. Lazerio spindulys projektuojamas atitinkamu kampu.

ŠVIESOS DIODŲ FUNKCIJŲ APRAŠYMAS

Šviesos diodas	Veikimo režimas	Funkcija
	Mirksi žaliai	Lazeris bus niveliuojamas
Niveliavimas	Nepertaukiamai šviečia žaliai	Lazeris niveliuotas
	Mirksi raudonai	Vibracijos pavojaus signalas, niveliavimo klaida, netinkamas išlygiavimas
	Nepertaukiamai šviečia raudonai	Visiškai rankinis veikimo režimas
	Greitai mirksi baltai	Inicijuojamas vibracijos pavojaus signalas
Vibracijos pavojaus signalas	Baltai ir raudonai mirksintis šviesos diodo rodmuo	Vibracijos pavojaus signalas
	Nepertaukiamai šviečia baltai	Vibracijos pavojaus signalas paruoštas veikti
	Nepertaukiamai šviečia mėlynai	ONE-KEY™ aktyvus
ONE-KEY™	Mirksi mėlynai	ONE-KEY™ bendrauja
	Mirksi raudonai	Prietaisas užrakintas

VALYMAS

Lazerinio nivelyro objektų ir korpusą valykite tik minkšta, sausa šluoste. Nenaudokite tirpiklių.

Nepaisant to, kad lazerinis nivelyras yra atsparus dulksms ir ganėtinai atsparus užterštumui, neturėtumėte jo ilgai laikyti dulketoje aplinkoje, nes taip gali būti sugadintos viduje esančios judančios dalys.

Jeį į lazerinį nivelyrą įsiskverbė drėgmė, prieš įdėdami jį į nešiojamą dėklą pirmiausiai išdžiovinkite, kad išvengtumėte rūdžių sukeltos žalos.

KLAIDŲ PAIEŠKA

Niveliavimo klaida

Niveliavimo rodmens šviesos diodas mirksi raudonai ir pasigirsta pavojaus signalas. Įsitikinkite, kad lazeris stovi ant lygaus paviršiaus. Įsitikinkite, kad lazeris yra vertikaliai išlygiuotas. Paspauskite niveliavimo režimo mygtuką. Išjunkite ir vėl įjunkite lazerį. Jei to padaryti nepavyksta, nusiųskite lazerį į įgaliotąjį „Milwaukee“ klientų aptarnavimo centrą.

Per jautrus vibracijos pavojaus signalas

Įsitikinkite, kad lazeris stovi ant lygaus, stabilaus paviršiaus. Pabandykite pasirinkti mažiau jautrią susieto detektoriaus nuostatą. Jei to padaryti nepavyksta, nusiųskite lazerį į įgaliotąjį „Milwaukee“ klientų aptarnavimo centrą.

ONE-KEY™ užraktas

Lazeris trumpam įsijungia, bet maždaug po 15 sekundžių vėl išsijungia. ONE-KEY™ šviesos diodas mirksi raudonai. Tai ženklas, kad lazeris užrakintas. Prietaisui prijungti ir atrakinti naudokite programėlę ONE-KEY™.

PASTABA: Jei visos rekomenduojamos klaidų šalinimo priemonės nepadeda, išjunkite lazerį pagrindiniu jungikliu. Išimkite ir vėl įdėkite akumuliatorių, kad iš naujo paleistumėte prietaisą. Jei problema išlieka, nusiųskite lazerį į įgaliotąjį „Milwaukee“ klientų aptarnavimo centrą.

TIKSLUMO TIKRINIMAS

Patikrinkite naujo lazerio tikslumą tik jį išpakuavę ir prieš naudodami jį statybvietėje.

Išsamesnės informacijos rasite paveikslėlių dalyje.

Jeį tikslumas skirtųsi nuo nurodytų gaminio duomenų, kreipkitės į „Milwaukee“ klientų aptarnavimo centrą. Priešingu atveju gali būti netaikoma garantija.

Veiksniai, kurie turi įtakos tikslumui

Aplinkos temperatūros pokyčiai gali turėti įtakos lazerio tikslumui. Kad rezultatai būtų tikslūs ir pasikartojantys, aprašytos procedūros

turi būti atliekamos lazeriui nestovint ant žemės ir esant darbo zonos centre.

Sumontuokite lazerį ant trikojo ir patikrinkite, ar trikojis stovi lygiai.

Netinkamas elgesys su lazeriu, pvz., stiprūs smūgiai dėl kritimo, gali turėti įtakos matavimo tikslumui. Todėl rekomenduojama patikrinti tikslumą po kritimo arba prieš svarbius matavimus.

PASTABA: Ekstremalios temperatūros turi įtakos lazerio tikslumui.











TECHNINĖ PRIEŽIŪRA

Šis lazeris turi būti kalibruojamas po 12 mėnesių.

Naudokite tik „Milwaukee“ priedus ir „Milwaukee“ atsargines dalis. Dalis, kurių keitimas neaprašytas, leidžiama keisti tik „Milwaukee“ klientų aptarnavimo skyriams (žr. garantiją/klientų aptarnavimo skyrių adresus brošiūroje).

Esant poreikiui, nurodžius mašinos modelį ir šešiaženklį numerį, esantį ant specifikacijų lentelės, klientų aptarnavimo centre arba tiesiogiai „Techtronic Industries GmbH“, Max-Eyth-Str. 10, 71364 Winnenden, Vokietija, galite užsakyti išplėstinį prietaiso brėžinį.

SIMBOLIAI

	Prieš pradėdami dirbti su prietaisu, atidžiai perskaitykite jo naudojimo instrukciją.
	ĮSPĖJIMAS! PERSPĖJIMAS! PAVOJUS!
	Prieš atlikdami bet kokius darbus įrenginyje, išimkite keičiamą akumuliatorių.
	Priedas – neįeina į tiekimo komplektaciją, rekomenduojamas papildymas iš priedų asortimento.
	Neprarykite tabletes tipo baterijos!
	Neišmeskite baterijų atliekų, elektros ir elektroninės įrangos atliekų kaip nerūšiuotų komunalinių atliekų. Baterijų ir elektros bei elektroninės įrangos atliekos turi būti surenkamos atskirai. Iš įrangos turi būti pašalintos baterijų, akumuliatorių atliekos ir šviesos šaltiniai. Patarimų dėl perdirbimo ir surinkimo vietos kreipkitės į vietinę instituciją arba pardavėją. Priklausomai nuo vietos teisės aktų, mažmenininkai gali būti įpareigoti nemokamai priimti atgal senas baterijas, seną elektros ir elektronikos įrangą. Jūsų indėlis į pakartotinį baterijų ir elektros bei elektroninės įrangos atliekų panaudojimą ir perdirbimą padeda sumažinti žaliavų poreikį. Akumuliatorių, ypač kurių sudėtyje yra ličio, ir elektros bei elektroninės įrangos atliekose yra vertingų, perdirbamų medžiagų, kurios gali neigiamai paveikti aplinką ir žmonių sveikatą, jei jos nebus šalinamos aplinką tausojančiu būdu. Ištrinkite personalo duomenis iš įrangos atliekų, jei tokių yra.
	Įtampa
	Nuolatinė srovė
	Europos atitikties ženklas
	Jungtinės Karalystės atitikties ženklas



Ukrainos atitikties ženklas

„EurAsian“ atitikties ženklas.

TEHNILISED ANDMED	M18 RLOH600
Tüüp	rotatsioonilaser
Tootmisnumber	4975 28 01 XXXXXX MJJJ
Laseri klass	2
Iseloodimine	10° X- või Y-teljel või ±5° etteantud suunas
Iseloodimisaeg	≤ 12 sekundit
Käivitusae temperatuuril 8°	≤ 35 sekundit
Akutehnoloogia	liitiumioonaku
Alalispinge	18 V
Kaitseklass (vee- ja tolmukindel)	IP66 (välja arvatud liitiumioonaku ja akupes)
Kukkumiskatse	1,5 m
Max kõrgus	2000 m
Suhteline õhuniiskus max	80%
Saastatuse tase vastavalt standardile IEC 61010-1	2 (esineb ainult mittejuhtivaid ladestumisi, seejuures on aeg-ajalt eeldatav kondensatsioonist tingitud lühiajaline juhtivus)
Funktsioonid	rotatsioonitasandi joon
Projektsioonid	360° punane joon
Dioodid	1
Dioodi tüüp	5 mW
Laserjoone väljumuster	Horisontaalne tasapinna joon
Tööaeg	40 h 2,0 Ah akuga
Statiivkeere	5/8"
Sobiv detektor	Milwaukee RD600
Laserjoone	laius < 8,75 mm 15 m kaugusel Lainepikkus: 620–690 Nm Max võimsus: PAVG ≤ 1 mW Horisontaaltasandi täpsus: ±2,4 mm @ 30 m Laserikiire kõrvalekalle: < 1,5 mrad Impulsilaius Tp ≥ 1,5 ms Pöörlemiskiirus: 600 min ⁻¹ Värv: punane Tööpiirkond (detektoriga): kuni 600 m (läbimõõt)
Soovituslik töötemperatuur	-20°C – +50°C
Hoiustamistemperatuur	-20°C – +60°C
Soovitavad akutüübid	M18B...; M18HB
Mõõtmed	305 mm x 255 mm x 255 mm
Kaal vastavalt EPTA-protseduurile 01/2014	3,83 kg ... 4,89 kg (2,0 Ah ... 12,0 Ah)

OLULISED OHUTUSJUHISED



TÄHELEPANU! HOIATUS! OHT!

Ärge kasutage toodet enne, kui olete lugenud olevaid Ohutusjuhiseid ja Kasutusjuhendit.

Laseri klassifikatsioon

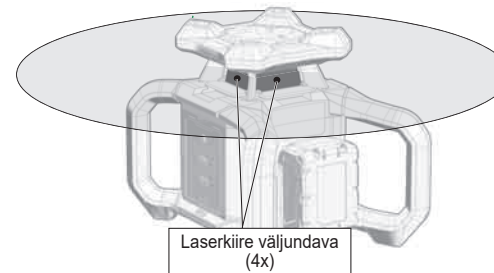

HOIATUS:

Tegemist on 2. klassi lasertootega, mis vastab dokumendile EN 60825-1:2014+A11:2021.



LASERSEADE LÕPPTARBIJALE
EN 50689:2021

Hoiatus!

Ärge vaadake otse laserikiirde. Laserikiir võib põhjustada raskeid silmavigastusi ja/või pimedaks jäämist.

Ärge vaadake otse laserikiirde ega suunake kiirt asjatult teiste isikute peale.

Ettevaatust! Mõnede tööde ajal võib laserseade olla teie taga. Sellisel juhul olge ümber pöörates ettevaatlik!

Hoiatus!

Ärge käsitsige laserit laste läheduses, ärge laske lapsi laseriga mängida.

Tähelepanu! Peegeldav pind võib laserkiirt operaatori või teiste inimeste suunas tagasi peegeldada.

Hoiatus: Juhtelementide kasutamine, seadete muutmine või muude kui käsiraamatus määratud meetodite kasutamine võib ohtlikku kiirguskoormust põhjustada.

Kui laser tuuakse väga külmast keskkonnast väga sooja keskkonda (või vastupidi), peab see enne kasutuselevõttu ümbritseva temperatuuriga kohanema.

Laserit ei tohi hoida väliskeskkonnas. Seda tuleb kaitsta löökide, pidevate vibratsioonide ja suurte temperatuurikõikumiste eest.

Kaitske lasermõõteseadet tolmu, märja ja kõrge õhuniiskuse eest. See võib sisemisi koostedetaile rikkuda või täpsust mõjutada.

Kui laserikiir on suunatud silma, tuleb silmad sulgeda ja pea otsekohe kiirest eemale keerata.

Jälgige laserikiire suunamisel, et Teie ise ega teised isikud ei saaks sellest pimestatud.

Ärge vaadake laserikiirt optiliste suurendusvahenditega, nagu nt luubid või teleskoobid. Vastasel juhul suurendab see ohtu raskete silmavigastuste tekkeks.

Pange tähele, et laserikaitseprillid parandavad laserikiire nähtavust, kuid ei kaitse silmi laserikiirguse eest.

Laserseadmel olevaid hoiatussilte ei tohi eemaldada ega muuta arusaamatuks.

Laserit ei tohi koost lahti võtta. Laserikiirgus võib põhjustada raskeid silmavigastusi.

Ärge kasutage agressiivseid puhastusvahendeid ega lahusteid. Puhastage ainult puhta, pehme lapiga.

Kaitske laserit tugevate löökide või kukkumise eest. Pärast kukkumist või tugevaid mehaanilisi mõjutusi kontrollige enne kasutamist seadme täpsust.

Antud laserseadmel tohib nõutavaid remonditöid teostada üksnes volitatud erialapersonal.

Ärge kasutage toodet plahvatusohtlikes kohtades ega agressiivses keskkonnas.

Kaitske akut vihma eest. Ärge kasutage akut niisketes või märgades piirkondades.

Kui töötate peast kõrgemal, kinnitage laser MILWAUKEE lööki neelava kinnitusega.

Enne kõiki töid masina kallal võtke vahetatav aku välja.

Ärge visake tarvitatud vahetatavaid akusid tulle ega olmeprügisse. Milwaukee pakub vanade akude keskkonnahoidlikku käitlust; palun küsige oma erialaselt tarnijalt.

Laadige süsteemi M18 vahetatavaid akusid ainult süsteemi M18 laadijatega. Ärge laadige nendega teiste süsteemide akusid.

Äärmuslikul koormusel või äärmuslikul temperatuuril võib kahjustatud vahetatavast akust akuedelik välja voolata. Akuedelikuga kokkupuutumise korral peske kohe vee ja seebiga. Silma sattumise korral loputage kiiresti põhjalikult vähemalt 10 minutit ning pöörduge viivitamatult arsti poole.

HOIATUS! See seade sisaldab liitiumnõppatareid. Kui uus või kasutatud patarei on organismi sattunud või see on alla neelatud, võib see tekitada sisemisi põletusi ja vähem kui 2 tunni pärast surma põhjustada. Pange patareipesa kaas alati kindlalt kinni. Kui see kindlalt ei sulgu, lülitage seade välja, võtke patarei välja ja hoidke seda lastele kättesaamatus kohas.

Kui te arvate, et patareid on alla neelatud või organismi sattunud, võtke viivitamatult ühendust arstiga.

Hoiatus! Lühisest põhjustatud tuleohtu, vigastuste või toote kahjustuste vältimiseks ärge kaske tööriista, vahetusakut ega laadimiseadet vedelikku ning jälgige, et vedelikke ei tungiks seadmetesse ega akusse. Korrodeeruvad või elektrit juhtivad vedelikud, nagu soolvesi, teatud kemikaalid ja pleegitusained või pleegitusained sisaldavad tooted, võivad põhjustada lühisid.

KASUTAMINE VASTAVALT OTSTARBELE

See uuenduslik laser on mõeldud laialdaseks professionaalseks kasutuseks, nagu nt:

- plaatide, marmorplaatide, piirete, bordüüride, profiilide ja veeriste joondamine;
- põhijoonte märkimine uste, akende, liistude, treppide, tarade, väravate, verandade ja pergolate ehitamisel;
- horisontaalsete ja vertikaalsete joonte määramiseks ja kontrollimiseks.
- Ripplagede ja torude, aknajaotuste ja torude loodimine, elektripaigaldiste kaitsemüüride loodimine

Ärge kasutage seda toodet muudel kui normaalseks kasutamiseks ette nähtud viisidel.

ONE-KEY™

Et selle tööriista ONE-KEY funktsionaalsuse kohta rohkem teada saada, lugege kaasasolevat kiirkäivituse juhendit või külastage meid internetis aadressil www.milwaukee.com/one-key. Te saate ONE-KEY äpi oma nutitelefonile alla laadida App Store'i või Google Play kaudu.

Kui toode puutub kokku elektrostaatilisest laadusest, katke Bluetoothi sideühendus. Sideühendus tuleb sel juhul käsitsi taastada.

LIITIUMIOONAKUDE JUHISED

Liitiumioonakude kasutus

Pikemat aega mittekasutatud akusid laadige veel enne kasutamist.

Temperatuur üle 50 °C vähendab aku töövõimet. Vältige pikemat soojenemist päikese või kütteseadme mõjul.

Hoidke laadija ja vahetatava aku ühenduskontaktid puhtad.

Optimaalse patarei eluea tagamiseks, pärast kasutamist lae patareiplokk täielikult.

Akad tuleks võimalikult pika kasutuse saavutamiseks pärast täislaadimist laadijast välja võtta.

Aku ladustamisel üle 30 päeva:

Hoiustage akut kuivas kohas, kus on temperatuur alla 27 °C.

Ladustage akut u 30-50% laetusseisundis.

Laadige aku iga 6 kuu tagant täis.

Liitiumioonakude ülekoormuskaitse

Äärmuslikes tingimustes võib vahetusaku temperatuur liiga kõrgele tõusta. Sellisel juhul hakkab akunäit vilkuma ja vilgub, kuni vahetusaku on maha jahtunud. Kui näit lõpetab vilkumise, on seade uuesti kasutusvalmis.

Liitiumioonakude transport

Liitiumioonakud on allutatud ohtlike ainete transportimisega seonduvatele õigusaktidele.

Nende akude transportimine peab toimuma kohalikest, siseriiklikest ja rahvusvahelistest eeskirjadest ning määrustest kinni pidades.

- Tarbijad tohivad neid akusid edasiste piiranguteta tavalisel transportida.
- Liitiumioonakude kommertstransport ekspedeerimisettevõtete kaudu on allutatud ohtlike ainete transportimisega seonduvatele õigusaktidele. Tarne-ettevalmistusi ja transporti tohivad teostada eranditult vastavalt koostatud isikud. Kogu protsessi tuleb asjatundlikult jälgida.

Akude transportimisel tuleb järgida järgmisi punkte:

- Tehke kindlaks, et kontaktid on lühiste vältimiseks kaitstud ja isoleeritud.
- Pöörake tähelepanu sellele, et akupakk ei saaks pakendis nihkuda.
- Kahjustatud või välja voolanud akusid ei tohi kasutada.

Pöörduge edasiste juhiste saamiseks ekspedeerimisettevõtte poole.

TALITLUSE KIRJELDUS

- 1 SEES/VÄLJAS-nupp
- 2 Loodimise LED-näidik
- 3 Loodimine
- 4 Põrutusalarmi LED-näidik
- 5 Põrutusalarm
- 6 ONE-KEY™ näidik
- 7 Alumine 5/8" statiivhoidik
- 8 Ülemine vahtmaterjalist kaitselook
- 9 X/Y-märgis laseril
- 10 Peitmine
- 11 Laserikiire aken
- 12 Vahtmaterjalist kaitselook
- 13 M18 aku
- 14 ONE-KEY™ nõõpelementide sahtel

MODI

Laserit saab kasutada 3 erinevas töörežiimis.



1. Iseloodimisrežiim (standardseadistus).

Seade projitseerib laserikiire täpselt horisontaalselt või vertikaalselt sõltumata asukohast. Selles töörežiimis võib seadme kalle kuni 10° horisontaalsest või vertikaalsest joonest kõrvale kalduda.

2. Täielik käsirežiim (vajutage klahvi .

Seadet saab soovi korral kallutada. Laserikiir projitseeritakse sobiva nurga all.

LED-FUNKTSIOONI KIRJELDUS

LED	töörežiim	funktsioon
	roheline vilkumine	laser on looditud
Loodimine	roheline püsiv tuli	laser on looditud
	Punane vilkumine	põrutusalarm, loodimisviga, valesti joondamine
	Punane püsiv tuli	täielik käsirežiim
	Kiire valge vilkumine	põrutusalarm on lähtestatud
Põrutusalarm	LED-näidiku valge vilkumine ja punane vilkumine	põrutusalarm
	Valge püsiv tuli	põrutusalarm on töökorras
	Sinine püsiv tuli	ONE-KEY™ aktiivne
ONE-KEY™	sinine vilkumine	ONE-KEY™ suhtleb
	Punane vilkumine	seade on lukustatud

PUHASTUS

Puhastage laseri objektiiv ja korpus pehme puhta lapiga. Ärge kasutage keemilist lahustit.

Isegi siis, kui laser on teatud piirini tolmu ja määrdumise vastu kaitstud, ei tohiks seda pikemat aega tolmuses kohas hoida, sest see võib kahjustada sisemisi liikuvaid osi.

Kui laser peaks märjaks saama, tuleb see roostekahjustuste tekkimise vältimiseks enne kandekohvrisse panekut kuivatada.

TRAUCEJUMMEKLĚSANA

Loodimisviga

Loodimisnäidiku LED vilgub punaselt ja kostub helisignaal. Veenduge, et laser seisab tasasel aluspinnal. Veenduge, et laser oleks vertikaalselt joondatud. Vajutage loodimisrežiimi nuppu. Lülitage laser välja ja uuesti sisse. Kui see ei õnnestu, saatke laser MILWAUKEE volitatud klienditeeninduskeskusesse.

Põrutusalarm on liiga tundlik

Veenduge, et laser on tasasel ja stabiilsel pinnal. Proovige valida seotud detektoriga vähem tundlikum seadistus. Kui see ei õnnestu, saatke laser MILWAUKEE volitatud klienditeeninduskeskusesse.

ONE-KEY™ lukustus

Laser lülitub lühiajaliselt sisse, kuid lülitub umbes 15 sekundi pärast uuesti välja. ONE-KEY™ LED vilgub punaselt. See on märk sellest, et laser on lukustatud. Kasutage seadme ühendamiseks ja lukust avamiseks ONE-KEY™ rakendust.

MÄRKUS. Kui kõik soovitatud tõrkeotsingumeetmed õnnestuvad, lülitage laser pealülitist välja. Seadme taaskäivitamiseks eemaldage aku ja sisestage see uuesti. Kui probleem jääb püsima, saatke laser MILWAUKEE volitatud klienditeeninduskeskusesse.

TÄPSUSE KONTROLLIMINE

Kontrollige uue laseri täpsust kohe pärast pakendist väljavõtmist ja enne ehtusplatsil kasutamist.

Üksikasjalikku teavet leiata pildiosast.

Kui täpsus peaks etteantud tooteandmetest erinema, võtke ühendust Milwaukee klienditeeninduskeskusega. Muul juhul muutub garantiinõue kehtetuks.

Täpsust mõjutavad tegurid

Muutused ümbritseva keskkonna temperatuuris võivad mõjutada laseri täpsust. Täpsuse ja korratavate tulemuste saavutamiseks tuleb kirjeldatud protseduuril teostada, kui laser ei seisa maapinnal ja on asetatud tööpiirkonna keskele.

Paigaldage laser statiivile ja kontrollige statiivi loodimist.

Väär ümberkäimine laseriga, nt tugevad löögid kukkumisel, võib mõõtetäpsust mõjutada. Seetõttu soovitatakse täpsust pärast mahakukkumist või enne olulisi mõõtmisi üle kontrollida.

MÄRKUS. Äärmuslikud temperatuurid mõjutavad laseri täpsust.













HOOLDUS

Seda laserit tuleb kalibreerida 12 kuu möödudes.

Kasutage ainult Milwaukee tarvikuid ja Milwaukee tagavaraosi. Detailid, mille väljavahetamist pole kirjeldatud, laske välja vahetada Milwaukee klienditeeninduspunkti (vaadake brošüüri garantii / klienditeeninduste aadressid).

Vajadusel saab nõuda seadme plahvatusjoonise võimsussildil oleva masinatüübi ja kuuekohalise numbrilisel klienditeeninduspunktil või vahetult firmalt Techtronic Industries GmbH, Max-Eyth-Straße 10, 71364 Winnenden, Germany.

SÜMBOLID

	Palun lugege enne käikulaskmist kasutamishandbook hoolikalt läbi.
	TÄHELEPANU! HOIATUS! OHT!
	Enne kõiki töid masina kallal võtke vahetatav aku välja.
	Tarvikud - ei kuulu tarne komplekti, soovitatav täiendus on saadaval tarvikute programmis.
	Nõõppatareid ei tohi alla neelata!
	Ärge kõrvaldage patareid, elektri- ja elektroonikaseadmete jäätmeid sorteerimata olmejäätmetena. Akude, elektri- ja elektroonikaseadmete jäätmed tuleb koguda eraldi. Akude, akumulaatorite ja valgusalikate jäätmed tuleb seadmetest eemaldada. Küsige oma kohalikust omavalitsusest või jaemüüjal nõuandeid ringlussevõtu ja kogumispunkti kohta. Olenevalt kohalikest määrustest võib jaemüüjal lasuda kohustus võtta akude, elektri- ja elektroonikaseadmeid vastu tasuta. Teie panus akude, elektri- ja elektroonikaseadmete jäätmete korduskasutusse ja ringlussevõtu aitab vähendada nõudlust toorainete järele. Akud, eriti liitiumakud ning elektri- ja elektroonikaseadmete jäätmed, sisaldavad väärtuslikke taaskasutatavaid materjale, mis võivad kahjustada keskkonda ja inimeste tervist, kui neid ei kõrvaldata keskkonnasõbralikul viisil. Kustutage kõrvaldatavatest seadmetest isiklikud andmed, kui neid seal on.
	Pinge
	Alalisvool
	Euroopa vastavusmärgis
	Ühendkuningriigi vastavusmärgis
	Ukraina vastavusmärk
	
	Euraasia vastavusmärk.

ТЕХНИЧЕСКИЕ ХАРАКТЕРИСТИКИ	M18 RLOH600
Тип	Ротационный лазерный нивелир
Заводской номер	4975 28 01 XXXXXX MJJJJ
Класс лазера	2
Диапазон самонивелировки	10° по оси X или Y или ±5° в заданном направлении
Время самонивелировки	≤ 12 секунд
Время запуска при 8°	≤ 35 секунд
Тип аккумулятора	литий-ионный
Постоянное напряжение	18 В
Класс защиты (защитено от воды и пыли)	IP66 (за исключением литий-ионного аккумулятора и аккумуляторного отсека)
Испытание бросанием	1,5 м
Макс. высота	2000 м
Макс. относительная влажность воздуха	80 %
Степень загрязнения согласно IEC 61010-1 кратковременной	2 (образуются только непроводящие отложения, с периодической проводимостью из-за конденсации)
Функции	Линия плоскости вращения
Проекция	360° красная линия
Диоды	1
Тип диода	5 мВт
Схема вывода лазерных лучей	Горизонтальная линия уровня
Время работы	40 ч с аккумулятором 2,0 А·ч
Винт штатива	5/8"
Подходящий детектор	Milwaukee RD600
Лазерная линия	ширина < 8,75 мм при 15 м Длина волны: 620–690 нм Макс. мощность: PAVG 3,3 мВт Точность в горизонтальной плоскости: ±2,4 мм @ 30 м Отклонение лазерного луча: < 1,5 мрад Длительность импульса Tr ≥ 1,5 ms Скорость вращения: 600 об/мин Цвет: красная Рабочий диапазон (с детектором): до 600 м (диаметр)
Рекомендуемая рабочая температура	-20°C – +50°C
Температура хранения	-20°C – +60°C
Рекомендуемые типы аккумуляторов	M18B...; M18HB
Размеры	305 × 255 × 255 мм
Вес согласно процедуре EPTA от 01/2014	3,83 кг... 4,89 кг (2,0 А·ч... 12,0 А·ч)

ВАЖНЫЕ ИНСТРУКЦИИ ПО ТЕХНИКЕ БЕЗОПАСНОСТИ



ОСТОРОЖНО! ПРЕДУПРЕЖДЕНИЕ! ОПАСНОСТИ!

Перед использованием продукции внимательно ознакомьтесь с инструкциями по технике безопасности и руководством пользователя.

Классификация лазера

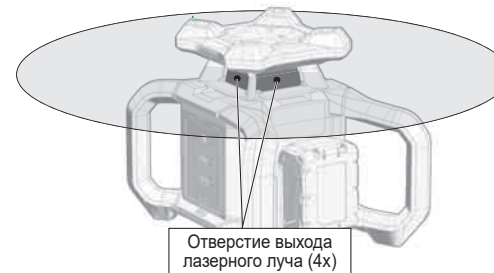

Отверстие выхода лазерного луча (4x)

ВНИМАНИЕ!

Данное устройство является лазерным изделием класса 2 и соответствует EN 60825-1:2014+A11:2021.



ЛАЗЕРНОЕ УСТРОЙСТВО ДЛЯ КОНЕЧНОГО ПОТРЕБИТЕЛЯ EN 50689:2021

Предупреждение:

Не направлять лазерный луч напрямую в глаза. Лазерный луч может вызвать серьезное поражение органов зрения и/или ослепление.

Не смотреть напрямую в лазерный луч и не направлять его без необходимости на других людей.

Осторожно! В некоторых ситуациях применения прибор лазерного излучения может находиться позади вас. В этом случае поворачивайтесь осторожно.

Предупреждение:

Не работайте с лазером вблизи детей и не позволяйте детям эксплуатировать лазерное устройство.

Внимание! Лазерный луч может отражаться от определенных поверхностей и попадать на оператора или других людей.

Предупреждение: Использование элементов управления и настроек или выполнение процессов, отличных от предписанных в руководстве, могут приводить к опасной дозе облучения.

При переносе лазерного нивелира из очень холодной в теплую окружающую среду (или наоборот) перед использованием необходимо подождать, пока он достигнет температуры окружающей среды.

Не хранить лазерный нивелир под открытым небом; беречь от осадков, длительной вибрации и экстремальных температур.

Защищать лазерный измерительный прибор от пыли, влаги и высокой влажности воздуха. Они могут повредить внутренние компоненты или повлиять на точность.

При попадании лазерного излучения в глаза закрыть глаза и немедленно отвернуть голову от луча.

Следить за тем, чтобы лазерный луч размещался таким образом, чтобы он не ослепил вас или других людей.

Не смотреть в лазерный луч через оптические увеличительные приборы, такие как бинокль или телескоп. В противном случае возрастает опасность серьезного поражения органов зрения.

Учтите, что очки для улучшения видения лазерных лучей служат для повышения эффективности распознавания лазерных линий, однако не защищают глаза от лазерного излучения.

Запрещается снимать предупредительные таблички с лазерного прибора или маскировать их.

Запрещается разбирать лазерный нивелир. Лазерное излучение может вызывать серьезные поражения органов зрения.

Запрещается использовать агрессивные чистящие средства или растворители. Очищать только с помощью чистой мягкой салфетки.

Беречь лазерный нивелир от сильных ударов и падений. После падения или сильного механического воздействия необходимо проверить точность прибора перед использованием.

Необходимые ремонтные работы на этом лазерном приборе разрешается выполнять только авторизованному квалифицированному персоналу.

Эксплуатировать устройство в опасных зонах или в агрессивных средах запрещается.

Сменный аккумулятор должен быть защищен от дождя. Не использовать сменный аккумулятор в местах, где влажно или сыро.

При работе над головой закрепите лазерный нивелир с помощью амортизирующего ремня MILWAUKEE.

Выньте аккумулятор из машины перед проведением с ней каких-либо манипуляций.

Не выбрасывайте использованные аккумуляторы вместе с домашним мусором и не сжигайте их. Дистрибьюторы компании Milwaukee предлагают восстановление старых аккумуляторов, чтобы защитить окружающую среду.

Для зарядки аккумуляторов модели M18 используйте только зарядным устройством M18. Не заряжайте аккумуляторы других систем.

Аккумуляторная батарея может быть повреждена и дать течь под воздействием чрезмерных температур или повышенной нагрузки. В случае контакта с аккумуляторной кислотой немедленно промойте место контакта мылом и водой. В случае попадания кислоты в глаза промойте глаза в течении 10 минут и немедленно обратитесь за медицинской помощью.



ПРЕДУПРЕЖДЕНИЕ! Данный прибор содержит в себе один литиевый миниатюрный элемент питания.

Как новый, так и использованный элемент питания может привести к тяжелым внутренним ожогам и смерти в течение менее 2 часов, если он был проглочен или попал внутрь организма иным способом. Всегда следите, чтобы крышка батарейного отсека была закрыта.

Если крышка плотно не закрывается, отключите прибор, выньте элемент питания и спрячьте от детей.

При подозрении, что элемент питания был проглочен или попал внутрь организма иным способом, срочно обратитесь к врачу.

Предупреждение! Для предотвращения опасности пожара в результате короткого замыкания, травм и повреждения изделия не опускайте инструмент, сменный аккумулятор или зарядное устройство в жидкости и не допускайте попадания жидкостей внутрь устройств или аккумуляторов. Коррозионные и проводящие жидкости, такие как соленый раствор, определенные химикаты, отбеливающие средства или содержащие их продукты, могут привести к короткому замыканию.

ИСПОЛЬЗОВАНИЕ

Этот инновационный лазерный нивелир предназначен для эксплуатации в широком спектре профессиональных областей применения, в том числе для:

- выравнивания керамической плитки, мраморных плит, шкафов, бордюров, фасонных деталей и элементов облицовки;
- нанесения направляющих линий при монтаже дверей, окон, рельсов, лестниц, заборов, веранд или перголы;
- для определения и проверки горизонтальных и вертикальных линий.

- Выравнивание навесных потолков и трубопроводов, разделение стен и выравнивание труб, нивелирование наружных стен для электроустановок

Данное изделие запрещено использовать образом, отличающимся от указанного предусмотренного способа применения.

ONE-KEY™

Чтобы узнать больше о функциональных возможностях ONE-KEY для этого инструмента, ознакомьтесь с прилагаемым кратким руководством или посетите нашу страницу в интернете - www.milwaukeeetool.com/one-key. Приложение ONE-KEY доступно для загрузки на ваш смартфон через App Store или Google Play.

При возникновении электростатического разряда соединение Bluetooth прерывается. В этом случае восстановите соединение вручную.

УКАЗАНИЯ ДЛЯ ЛИТИЙ-ИОННЫХ АККУМУЛЯТОРОВ

Использование литий-ионных аккумуляторов

Перед использованием аккумулятора, которым не пользовались некоторое время, его необходимо зарядить.

Температура свыше 50°C снижает работоспособность аккумуляторов. Избегайте продолжительного нагрева или прямого солнечного света (риск перегрева).

Контакты зарядного устройства и аккумуляторов должны содержаться в чистоте.

Для обеспечения оптимального срока службы аккумулятор необходимо полностью заряжать после использования прибора.

Для достижения максимально возможного срока службы аккумуляторы после зарядки следует вынимать из зарядного устройства.

При хранении аккумулятора более 30 дней: Хранить аккумулятор в сухом месте при температуре ниже 27 °C.

Храните аккумулятор с зарядом примерно 30% - 50%. Каждые 6 месяцев аккумулятор следует заряжать.

Защита литий-ионных аккумуляторов от перегрузки

В экстремальных условиях возможно слишком большое повышение температуры сменной батареи. В этом случае индикатор батареи начнет мигать до тех пор, пока сменная батарея не остынет. Когда индикатор перестанет мигать, устройство снова будет готово к работе.

Транспортировка литий-ионных аккумуляторов

Литий-ионные аккумуляторы в соответствии с предписаниями закона транспортируются как опасные грузы.

Транспортировка этих аккумуляторов должна осуществляться с наблюдением местных, национальных и международных предписаний и положений.

- Эти аккумуляторы могут перевозиться по улице потребителем без дальнейших обязательств.
- При коммерческой транспортировке литий-ионных аккумуляторов экспедиторскими компаниями действуют положения, касающиеся транспортировки опасных грузов. Подготовка к отправке и транспортировка должны производиться исключительно специально обученными лицами. Весь процесс должен находиться под контролем специалиста.

При транспортировке аккумуляторов необходимо соблюдать следующие пункты:

- Убедитесь, что контакты защищены и изолированы во избежание короткого замыкания.
- Следите за тем, чтобы аккумуляторный блок не соскользнул внутри упаковки.
- Транспортировка поврежденных или протекающих аккумуляторов запрещена.

За дополнительными указаниями обратитесь к своему экспедитору.

ОПИСАНИЕ ПРИНЦИПА РАБОТЫ

- 1 Кнопка ВКЛ./ВЫКЛ.
- 2 Светодиодный дисплей нивелировки
- 3 Нивелировка
- 4 Светодиодный индикатор тревоги в случае удара
- 5 Сигнал тревоги в случае удара
- 6 Индикация ONE-KEY™
- 7 Нижнее крепление для штатива 5/8"
- 8 Верхняя защита из пенопласта
- 9 Маркировка X/Y на лазерном нивелире
- 10 Скрытие
- 11 Окно для лазерного луча
- 12 Защита из пенопласта
- 13 Аккумулятор M18
- 14 Отсек для кнопочных элементов ONE-KEY™

РЕЖИМЫ

Лазерный нивелир имеет 3 различных режима работы:

1. Режим самонивелировки (настройка по умолчанию):

Прибор проецирует лазерный луч точно горизонтально или вертикально, независимо от своего положения. Наклон прибора в этом режиме работы может отклоняться до 10° от горизонтального или вертикального положения.

2. Полностью ручной режим (нажмите кнопку):

Прибор можно наклонять по своему усмотрению. Лазерный луч проецируется под соответствующим углом.

ОПИСАНИЕ ФУНКЦИОНИРОВАНИЯ СВЕТОДИОДОВ

Светодиод	Режим работы	Функция
	Мигает зеленым	Лазерный нивелир выравнивается
Нивелировка	Непрерывно горит зеленым	Лазерный нивелир выровнен
	Мигает красным	Сигнал тревоги в случае удара, ошибка нивелировки, неправильное положение
	Непрерывно горит красным	Полностью ручной режим
	Быстро мигает белым	Инициализируется сигнал тревоги в случае удара
Сигнал тревоги в случае удара	Светодиодный индикатор мигает белым и красным	Сигнал тревоги в случае удара
	Непрерывно горит белым	Сигнал тревоги в случае удара готов к работе
ONE-KEY™	Непрерывно горит синим	ONE-KEY™ активен
	Мигает синим	ONE-KEY™ устанавливает соединение
	Мигает красным	Прибор заблокирован

СИГНАЛ ТРЕВОГИ В СЛУЧАЕ ПРЕВЫШЕНИЯ ДОПУСТИМОГО ДИАПАЗОНА ОЧИСТКА

Очищать объектив и корпус лазерного нивелира с помощью мягкой чистой салфетки. Не использовать растворители.

Несмотря на то, что лазерный нивелир обладает определенной стойкостью к пыли и грязи, не следует его хранить в запыленном месте в течение длительного времени, поскольку это может привести к повреждению внутренних подвижных деталей.

Если на лазерный нивелир попала влага, перед использованием высушить его в футляре для переноски во избежание повреждений от ржавчины.

ПОИСК НЕПОЛАДОВ

Ошибка нивелировки

Светодиод индикатора нивелировки мигает красным цветом и звучит сигнал тревоги. Убедитесь, что лазерный нивелир находится на

ровной поверхности. Убедитесь, что лазерный нивелир выровнен по вертикали. Нажмите кнопку для режима нивелировки. Выключите и снова включите лазерный нивелир. Если это не удается, отправьте лазерный нивелир в авторизованный сервисный центр MILWAUKEE.

Слишком чувствительный сигнал тревоги в случае удара

Убедитесь, что лазерный нивелир находится на ровной, устойчивой поверхности. Попробуйте выбрать менее чувствительную настройку для сопряженного детектора. Если это не удается, отправьте лазерный нивелир в авторизованный сервисный центр MILWAUKEE.

Блокировка ONE-KEY™

Лазерный нивелир включается на короткое время, но примерно через 15 секунд снова выключается. Светодиод ONE-KEY™ горит красным. Это означает, что лазерный нивелир заблокирован. Используйте приложение ONE-KEY™ для подключения и разблокировки прибора.

ПРИМЕЧАНИЕ: Если все рекомендованные меры по устранению неполадок не помогли, выключите лазерный нивелир с помощью главного выключателя. Для перезапуска прибора извлеките и снова вставьте аккумулятор. Если проблема сохраняется, отправьте лазерный нивелир в авторизованный сервисный центр MILWAUKEE.

ПРОВЕРКА ТОЧНОСТИ

Проверьте точность нового лазерного нивелира сразу после распаковки и перед его использованием на строительной площадке.

Для получения более подробной информации см. раздел иллюстраций.

Если точность отличается от указанной информации о продукте, обратитесь в авторизованный сервисный центр компании MILWAUKEE. В противном случае ваше гарантийное требование может потерять силу.

Факторы, влияющие на точность

Изменения температуры окружающей среды могут повлиять на точность работы лазерного нивелира. Для получения точных и воспроизводимых результатов описанные процедуры следует выполнять, когда лазерный нивелир не стоит на полу и установлен в центре рабочей зоны.

Установите лазерный нивелир на штатив и проверьте нивелировку штатива.

Неправильное обращение с лазерным нивелиром, например сильные удары от падения, может снизить точность измерения. Поэтому рекомендуется проверять точность после падения устройства или перед важными измерениями.

ПРИМЕЧАНИЕ: Экстремальные температуры влияют на точность работы лазерного нивелира.













ТЕХНИЧЕСКОЕ ОБСЛУЖИВАНИЕ

Данный лазерный нивелир необходимо калибровать по истечении 12 месяцев.

Пользуйтесь аксессуарами и запасными частями Milwaukee. В случае возникновения необходимости в замене, которая не была описана, обращайтесь в один из сервисных центров по обслуживанию электроинструментов Milwaukee (см. список сервисных организаций).

При необходимости, у сервисной службы или непосредственно у фирмы Techtronic Industries GmbH, Max-Eyth-Straße 10, 71364, Винненден, Германия, можно запросить сборочный чертеж устройства, сообщив его тип и шестизначный номер, указанный на фирменной табличке.

СИМВОЛЫ

	Просьба внимательно прочесть инструкцию по использованию перед использованием инструмента.
	ОСТОРОЖНО! ПРЕДУПРЕЖДЕНИЕ! ОПАСНОСТЬ!
	Выньте аккумулятор из машины перед проведением с ней каких-либо манипуляций.
	Принадлежности - В стандартную комплектацию не входит, поставляется в качестве дополнительной принадлежности.
	Не глотать миниатюрный элемент питания!
	Не выбрасывайте отработавшие батареи, электрическое и электронное оборудование вместе с несортированными бытовыми отходами. Отработавшие батареи, а также электрическое и электронное оборудование должны быть утилизированы отдельно. Отработавшие батареи, аккумуляторы и источники света необходимо предварительно извлечь из оборудования. За дополнительной информацией по утилизации и сбору обратитесь в местные муниципальные органы или в розничный магазин. Нормативные требования в некоторых регионах могут обязывать розничные магазины бесплатно утилизировать отработавшее электрическое и электронное оборудование, а также отработавшие батареи. Повторное использование и переработка отработавших батарей, а также старого электронного и электрического оборудования позволяет снизить потребность в сырьевых ресурсах. Отработавшие батареи содержат среди прочего литий, а электронное и электрическое оборудование — ценные перерабатываемые материалы. Однако при ненадлежащей утилизации данные компоненты могут нанести вред окружающей среде и здоровью человека. Удалите конфиденциальную информацию с оборудования при ее наличии.
	Напряжение
	Постоянный ток
	Европейский знак соответствия
	Британский знак соответствия
	Украинский знак соответствия
	Евразийский знак соответствия

ТЕХНИЧЕСКИ ДАННИ	M18 RLOH600
Тип	Ротационен лазер
Производствен номер	4975 28 01 XXXXXX MJJJ
Клас на лазера	2
Обхват на самонивелиране	10° по оста X или Y, респ. ±5° в зададена посока
Време за самонивелиране	≤ 12 секунди
Време за стартиране при 8°	≤ 35 секунди
Технология на акумулаторната батерия	литиево-йонна
Постоянно напрежение	18 V
Вид защита (водо- и прахоустойчив) отделението за батерията)	IP66 (с изключение на литиево-йонните акумулаторни батерии и на
Тест за падане	1,5 m
Макс. височина	2000 m
Относителна влажност на въздуха макс.	80 %
Степен на замърсяване съгласно IEC 61010-1 случайна краткотрайна	2 (появяват се само непроводящи отлагания, при което може да се очаква проводимост поради кондензация)
Функции	Линия на равнината на ротация
Проекции	360° червена линия
Диоди	1
Тип диод	5 mW
Модел за извездане на лазерни линии	Хоризонтална линия на ниво
Продължителност на работа	40 ч с акумулаторна батерия 2,0 Ah
Резба за статив	5/8"
Подходящ детектор	Milwaukee RD600
Лазерна линия	Ширина < 8,75 mm при 15 m Дължина на вълната: 620–690 nm Макс. мощност: PAVG 3,3 mW Точност на хоризонталната равнина: ±2,4 mm @ 30 m Отклонение на лазерния лъч: < 1,5 mrad Продължителност на импулса Tr ≥ 1,5 ms Скорост на въртене: 600 min ⁻¹ Цвят: червена Работен обхват (с детектор): до 600 m (диаметър)
Препоръчителна работна температура	-20°C – +50°C
Температура на съхранение	-20°C – +60°C
Препоръчителни типове акумулаторни батерии	M18B...; M18NB
Размери	305 mm x 255 mm x 255 mm
Тегло съгласно процедурата ЕРТА 01/2014	3,83 kg ... 4,89 kg (2,0 Ah ... 12,0 Ah)

ВАЖНИ ИНСТРУКЦИИ ЗА БЕЗОПАСНОСТ



ВНИМАНИЕ! ПРЕДУПРЕЖДЕНИЕ! ОПАСНОСТ!

Не използвайте продукта преди да сте прочули Инструкциите за безопасност и Наръчника на потре- бителя.

Класификация на лазера

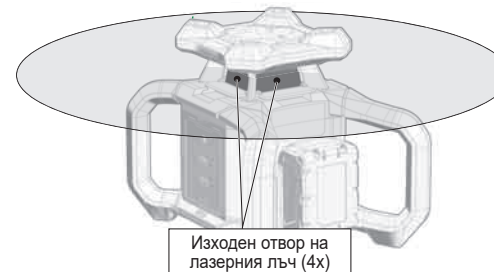

ПРЕДУПРЕЖДЕНИЕ:

Това е лазерен продукт Клас 2, съгласно EN 60825-1:2014+A11:2021.



ЛАЗЕРНО УСТРОЙСТВО ЗА КРАЙНИ ПОТРЕБИТЕЛИ EN 50689:2021

Предупреждение:

Не излагайте очите директно на лазерния лъч. Лазерният лъч може да предизвика тежки увреждания на очите и/или ослепяване.

Не гледайте директно към лазерния лъч и не насочвайте лазерния лъч без необходимост към други хора.

Бъдете предпазливи! При някои приложения лазерното излъчващо устройство може да се намира зад Вас. В такъв случай се обръщайте внимателно.

Предупреждение:

Не работете с лазера, когато наоколо има деца и не позволявайте на деца да работят с лазера.

Внимание! Рефлектиращи повърхности могат да рефлектират лазерния лъч обратно към оператора или към други лица.

Предупреждение: използването на управляващи устройства и на настройките или изпълнението на процедури, които не отговарят на описаните в наръчника, може да доведе до опасно излагане на радиация.

Ако лазерът се премести от много студена в топла среда (или обратно), преди използване той трябва да достигне околната температура.

Не съхранявайте лазера на открито и го пазете от удари, продължителни вибрации и екстремни температури.

Предпазвайте лазерния уред за измерване от прах, вода и висока влажност на въздуха. Такива могат да унищожат вътрешни компоненти или да повлияят на точността на измерване.

Ако лазерното излъчване попадне в окото, затворете очи и веднага завъртете глава извън обхвата на лъча.

Старайте се да позиционирате лазерния лъч така, че той да не заслепява Вас самите или други хора.

Не гледайте в лазерния лъч с оптични увеличаващи устройства като бинокли или телескопи. В противен случай опасността от тежки увреждания на очите се увеличава.

Обърнете внимание, че очилата за работа с лазер служат за по-добро разпознаване на лазерните линии, но не предпазват от лазерното излъчване.

Предупредителните табелки на лазерното устройство не трябва да се отстраняват или да се заличават.

Не разглобявайте лазера. Лазерното излъчване може да причини тежки наранявания на очите.

Не използвайте агресивни почистващи препарати или разтворители. Почиствайте само с чиста, мека кърпа.

Пазете лазера от силни удари и падане. След падане или силни механични въздействия трябва да се провери точността на устройството.

Необходими ремонти на този лазерен уред трябва да бъдат извършвани само от оторизиран сервизен персонал.

Не работете с продукта в опасни участъци или във враждебна среда.

Пазете сменяемата акумулаторна батерия от дъжд. Не използвайте сменяемата акумулаторна батерия във влажни или мокри зони.

При работа над главата си обезопасявайте лазера с амортизиращ придържащ ремък MILWAUKEE.

Преди започване на каквито е да работи по машината извадете акумулатора.

Не изхвърляйте изхабените акумулатори в огъня или в при битовите отпадъци. Milwaukee предлага екологосъобразно събиране на старите акумулатори; моля попитайте Вашия специализиран търговец.

Акумулатори от системата M18 да се зареждат само със зарядни устройства от системата M18 laden. Да не се зареждат акумулатори от други системи.

При екстремно натоварване или екстремна температура от повредени акумулатори може да изтече батерийна течност. При допир с такава течност веднага измийте с вода и сапун. При контакт с очите веднага изплаквайте старателно най-малко 10 минути и незабавно потърсете лекар.

ПРЕДУПРЕЖДЕНИЕ! Устройството съдържа литиева плоска батерия. Новата или използвана батерия може да причини тежки вътрешни изгаряния и да доведе до смърт в рамките на по-малко от 2 часа, ако бъде погълната или попадне в тялото. Винаги обезопасявайте капака на отделението за батерията. Ако той не се затваря добре, изключете устройството, свалете батерията и я дръжте далеч от деца. Ако смятате, че батериите са били погълнати или са попаднали в тялото, незабавно потърсете лекарска помощ.

Предупреждение! За да избегнете опасността от пожар, предизвикана от късо съединение, както и нараняванията и повредите на продукта, не потапяйте инструмента, сменяемата акумулаторна батерия или зарядното устройство в течности и се погрижете в уредите и акумулаторните батерии да не попадат течности. Течностите, предизвикващи корозия или провеждащи електричество, като солена вода, определени химикали, изобелващи вещества или продукти, съдържащи изобелващи вещества, могат да предизвикат късо съединение.

ИЗПОЛЗВАНЕ ПО ПРЕДНАЗНАЧЕНИЕ

Този иновативен лазер е конструиран за широк професионален спектър на приложение като напр.:

- Подравняване на плочки, мраморни плочи, шкафове, бордюри, профили и обшивки
- Маркиране на основни линии за вграждане на врати, прозорци, релси, стълби, огради, портали, веранди и беседки.
- За определяне и проверка на хоризонтални и вертикални линии.
- Нивелиране на окачени тавани и тръбопроводи, разделяне на прозорци и подравняване на тръби, нивелиране на оградящи стени за електрически инсталации

Не използвайте продукта по начин, различен от този, който е посочен за нормална употреба.

ONE-KEY™

За повече информация относно функцията ONE-KEY на този инструмент прочетете приложеното ръководство за бърз старт или ни посетете в интернет на адрес www.milwaukeeetool.com/one-key. За да изтеглите ONE-KEY приложението на Вашия смартфон, посетете app store или google play.

Ако се стигне до електростатични разреждания, Bluetooth връзката се прекъсва. В такъв случай възстановете връзката ръчно.

УКАЗАНИЯ ЗА ЛИТИЕВО-ЙОННИ АКУМУЛАТОРНИ БАТЕРИИ

Употреба на литиево-йонни акумулаторни батерии

Акумулатори, които не са ползвани по-дълго време, преди употреба да се дозаредят.

Температура над 50°C намалява мощността на акумулатора. Да се избягва по-продължително нагряване на слънце или от отопление.

Поддържайте чисти присъединителните контакти на зарядното устройство и на акумулатора.

За оптимална продължителност на живот след употреба батериите трябва да се заредят напълно.

За възможно най-дълъг експлоатационен живот, акумулаторните батерии трябва след зареждане да се отстранят от зарядното устройство.

При съхранение на батериите за повече от 30 дни: Съхранявайте акумулаторната батерия на сухо място при температура под 27°C. Съхранявайте батерията при 30 до 50% от заряда. Зареждайте батерията на всеки 6 месеца.

Защита от претоварване при литиево-йонни акумулаторни батерии

При екстремни условия температурата на сменяемата акумулаторна батерия да се повиши прекалено. В такъв случай индикацията на батерията започва да мига, докато сменяемата акумулаторна батерия се охлади. Когато индикацията вече не мига, уредът отново е в готовност за работа.

Транспортиране на литиево-йонни акумулаторни батерии

Литиево-йонните батерии са предмет на законовите разпоредби за превоз на опасни товари.

Превозът на тези батерии трябва да се извършва в съответствие с местните, националните и международните разпоредби и регламенти.

- Потребителите могат да превозват тези батерии по пътя без допълнителни изисквания.
- Превозът на литиево-йонни батерии от транспортни компании е предмет на законовите разпоредби за превоз на опасни товари. Подготовката на превоза и самият превоз трябва да се извършват само от обучени лица. Целият процес трябва да е под професионален надзор.

Спазвайте следните изисквания при превоз на батерии:

- Уверете се, че контактите са защитени и изолирани, за да се избегне късо съединение.
- Уверете се, че няма опасност от разместване на батерията в опаковката.
- Не превозвайте повредени батерии или такива с течове.

Обърнете се към Вашата транспортна компания за допълнителни инструкции.

ОПИСАНИЕ НА ФУНКЦИИТЕ

- Бутон ВКЛ./ИЗКЛ.
- Светодиодна индикация за нивелиране
- Нивелиране
- Светодиодна индикация на алармата за вибрации
- Аларма за вибрации
- Индикация ONE-KEY™
- Долен държач за статив 5/8"

- 8 Горен дунапренов предпазител
- 9 Маркировка X/Y върху лазера
- 10 Скриване
- 11 Прозорец за лазерния лъч
- 12 Дунапренови предпазител
- 13 Акумулаторна батерия M18
- 14 Отделение за дисковидната батерия ONE-KEY™

РЕЖИМИ

Лазерът може да се използва в 3 различни работни режима:



1. Режим на самонивелиране (настройка по подразбиране):

Устройството проектира лазерния лъч точно хоризонтално или вертикално, независимо от позицията си. Наклонът на устройството в този работен режим може да се отклонява до 10° от хоризонталната или вертикалната ориентация.

2. Пълен ръчен режим (натискане на клавиша):

Устройството може да се накланя по желание. Лазерният лъч се проектира под съответния ъгъл.

СВЕТОДИОД ОПИСАНИЕ НА ФУНКЦИЯТА

Светодиод	Работен режим	Функция
	Зелена мигаща светлина	Лазерът се нивелира
Нивелиране	Непрекъсната зелена светлина	Лазерът е нивелиран
	Червена мигаща светлина	Аларма за вибрации, грешка при нивелиране, неправилно насочване
	Червена постоянна светлина	Пълно ръчно управление
	Бърза бяла мигаща светлина	Алармата за вибрации се инициализира
Аларма за вибрации	Бяла мигаща и червена мигаща светлина на светодиодната индикация	Аларма за вибрации
	Бяла непрекъсната светлина	Алармата за вибрации е в готовност за работа
	Синя постоянна светлина	ONE-KEY™ активен
ONE-KEY™	Синя мигаща светлина	ONE-KEY™ комуникира
	Червена мигаща светлина	Устройството е заключено

ПОЧИСТВАНЕ

Почиствайте обектива и корпуса на лазера с мека, чиста кърпа. Не използвайте разтворители.

Дори когато лазерът до известна степен е устойчив на въздействието на прах и замърсявания, той не трябва да се съхранява продължително на прашно място, тъй като в противен случай вътрешните подвижни части могат да се повредят.

Ако лазерът се намокри, преди поставянето му в преносимия куфар той трябва да изсъхне, за да не възникнат корозионни щети.

ТЪРСЕНЕ НА ПОВРЕДИ

Грешка при нивелирането

Светодиодът на индикатора за нивелиране мига в червено и се прозвучава аларма. Уверете се, че лазерът е върху равна повърхност. Уверете се, че лазерът е подравнен вертикално. Натиснете бутона за режима на нивелиране. Изключете лазера и отново го включете. Ако не успеете, изпратете лазера в оторизиран сервизен център на MILWAUKEE.

Твърде чувствителна аларма за вибрации

Уверете се, че лазерът е поставен на равна, стабилна повърхност. Опитайте се да изберете по-слабо чувствителна настройка със двоен детектор. Ако не успеете, изпратете лазера в оторизиран сервизен център на MILWAUKEE.

Блокировка ONE-KEY™

Лазерът се включва за кратко, но се изключва отново след около 15 секунди. Светодиодът ONE-KEY™ мига в червено. Това е знак, че лазерът е заключен. Използвайте приложението ONE-KEY™, за да свържете и отключите устройството.

УКАЗАНИЕ: Ако всички препоръчани мерки за отстраняване на неизправности не дадат резултат, изключете лазера с главния преклювачател. Извадете и поставете отново акумулаторната батерия, за да рестартирате устройството. Ако проблемът все още е налице, изпратете лазера в оторизиран сервизен център на MILWAUKEE.

ПРОВЕРКА НА ТОЧНОСТТА

Проверявайте точността на новия лазер непосредствено след разопаковане и преди да го използвате на строежа.

Подробна информация ще намерите в частта с изображения.

Ако точността се отклонява от посочената в данните на продукта, се обърнете към сервизен център на MILWAUKEE. В противен случай е възможно отговорността за дефекти от страна на производителя да отпадне.

Фактори, влияещи на точността

Промените в температурата на околната среда могат да повлияят на точността на лазера. За да се постигнат точни и повторяеми резултати, описаните процедури трябва да се извършват, когато лазерът не се намира на земята и е разположен в центъра на работната зона.

Монтирайте лазера на статива и проверете нивелирането на статива.

Неправилното боравене с лазера, например силните удари при падане, може да повлияят на точността на измерването. Затова се препоръчва след падане, респ. преди важни измервания, точността да се провери.





УКАЗАНИЕ: Екстремните температури влияят на точността на лазера.

ПОДДРЪЖКА

Този лазер трябва да се калибрира след период от 12 месеца. Да се използват само аксесоари на Milwaukee и резервни части на Milwaukee. Елементи, чията подмяна не е описана, да се дадат за подмяна в сервиз на Milwaukee (вижте брошурата "Гаранция и адреси на сервизи").

При необходимост можете да поискате схема на елементите на уреда при посочване на означение на машината и шестцифрен номер на табелката за технически данни от Вашия сервиз или директно на Techtron Industries GmbH, Max-Eyth-Straße 10, 71364 Winnenden, Германия.

СИМВОЛИ

	Моля, преди пускане на уреда в експлоатация прочетете внимателно инструкцията за употреба.
	ВНИМАНИЕ! ПРЕДУПРЕЖДЕНИЕ! ОПАСНОСТ!
	Преди започване на каквито е да работи по машината извадете акумулатора.
	Аксесоари - Не се съдържат в обема на доставката, препоръчано допълнение от програмата за аксесоари.
	Не поглъщайте плоската батерия!









Отпадъците от батерии, отпадъците от електрическо и електронно оборудване не трябва да се изхвърлят заедно с битовите отпадъци. Отпадъците от батерии, отпадъците от електрическо и електронно оборудване трябва да се събират и изхвърлят разделно. Преди изхвърлянето отстранявайте от уредите отпадъците от батерии, отпадъците от акумулатори и лампите. Информирайте се от местните служби или от своя специализиран търговец относно фирмите за рециклиране и местата за събиране на отпадъци.

В зависимост от местните разпоредби, търговците на дребно могат да задължени да приемат безплатно върнатите обратно отпадъци от батерии и от електрическо и електронно оборудване.

Дайте своя принос за намаляването на нуждите от суровини чрез повторната употреба и рециклирането на Вашите отпадъци от батерии и отпадъци от електрическо и електронно оборудване.

Отпадъците от батерии (най-вече литиево-йонните батерии) и отпадъците от електрическо и електронно оборудване съдържат ценни рециклиращи се материали, които могат да повлияят отрицателно на околната среда и на Вашето здраве, ако не се изхвърлят по екологосъобразен начин.

Преди изхвърлянето като отпадък изтрийте от Вашия употребяван уред евентуално наличните в него лични данни.

	Напрежение
	Постоянен ток
	Европейски знак за съответствие
	Британски знак за съответствие
	Украински знак за съответствие
	EurAsian знак за съответствие.

DATE TEHNICE	M18 RLOH600
Tip	Laser de rotație
Nr. de fabricație	4975 28 01 XXXXXX MJJJJ
Clasa laser	2
Domeniu de auto-nivelare	10° pe axa X sau Y sau +/-5° pe direcția dată
Timp auto-nivelare	≤ 12 secunde
Timp de pornire la 8°	≤ 35 secunde
Tehnologia bateriei	Li-Ion
Tensiune continuă	18 V
Clasa de protecție (protecție la apă și praf)	IP66 (bateria litiu-ion și compartimentul bateriei sunt excluse din IP 66)
Test de cădere	1,5 m
Înălțime max.	2000 m
Umiditatea relativă a aerului max.	80%
Grad de poluare în conformitate cu IEC 61010-1	2 (apar numai depuneri neconductive, fiind anticipată o conductivitate temporară ocazională cauzată de condensare)
Funcții	Linia nivelului de rotație
Proiecții	360° linie roșie
Număr diode	1
Tip diodă	5 mW
Model de ieșire a fasciculelor laser	Linie de nivel orizontală
Timp de funcționare	40 h cu baterie de 2,0 Ah
Filet trepid	5/8"
Detector adecvat	Milwaukee RD600
Linie laser	lățime < 8,75mm at 15 m Lungime de undă: 510-530 nm Putere max.: PAVG ≤ 1 mW Precizia planului orizontal: ±2,4 mm @ 30 m Abatere fascicul laser: <1.5 mrad Durată impulsuri Tp ≥ 1,5 ms Viteză de rotație: 600 min ⁻¹ Culoare: roșu Domeniu de lucru (cu detector): până la 600 m (diametru)
Temperatura ambiantă de funcționare recomandată	-20°C – +50°C
Temperatura de depozitare	-20°C – +60°C
Tipuri de baterii recomandate	M18B...; M18HB
Dimensiuni	305 mm x 255 mm x 255 mm
Greutate conform procedurii EPTA 01/2014	3,83 kg ... 4,89 kg (2,0 Ah ... 12,0 Ah)

IMPORTANTE INSTRUCȚIUNI DE SECURITATE



ATENȚIE! AVERTISMENT! PERICOL!

Nu utilizați produsul înainte de a fi studiat instrucțiunile de protecție și Manualul de utilizare.

Clasificare laser

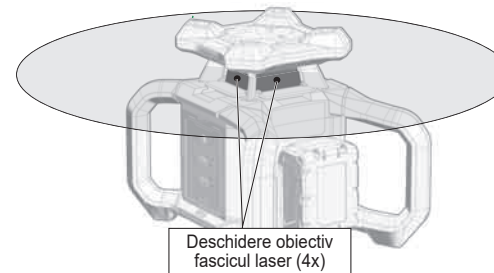

AVERTISMENT:

Acest produs corespunde normelor de securitate pentru lasere de Categoria 2 EN 60825-1:2014+A11:2021.



APARAT LASER PENTRU CONSUMATORI FINALI
EN 50689:2021

Avertisment:

A se evita expunerea directă a ochilor. Fasciculul laser poate cauza vătămarea gravă a ochilor și/sau orbire.

A nu se privi în fasciculul laser și a nu se dirija inutil fasciculul către alte persoane.

Atenție! Produsul care emite fascicul laser se poate afla în spatele dvs. în unele aplicații. Procedați cu atenție când vă întoarceți cu față spre produs.

Avertisment:

Nu operați laserul în jurul copiilor și nici nu le permiteți să îl utilizeze.

Atenție! Este posibil ca suprafețe reflectante să redirecționeze fasciculul laser înapoi la operator sau către alte persoane.

Avertizare: Utilizarea de elemente de comandă, reglaje sau efectuarea de alte procedee decât cele stabilite, pot duce la o expunere la radiații periculoasă.

Când aparatul cu laser este transferat între medii cu diferențe mari de temperatură, lăsați aparatul să ajungă la temperatura ambiantă înainte de utilizare.

Depozitați întotdeauna aparatul cu laser în interior, evitați șocurile mecanice, vibrațiile continue și temperaturile extreme.

Aparatul de măsurat cu laser se va proteja împotriva prafului, umezelii și umidității ridicate din aer. Acestea pot deteriora componentele din interior sau influența precizia.

Dacă radiația laser ajunge în ochi, trebuie să închideți imediat ochii și să întoarceți capul de la fascicul.

A nu se poziționa fasciculul laser astfel încât acesta să vă orbească sau să orbească alte persoane.

A nu se privi în fasciculul laser cu dispozitive optice de mărire precum binocurile sau telescoapele, deoarece această acțiune va crește gravitatea vătămării ochilor.

Dacă se utilizează ochelari speciali pentru amplificarea vizibilității fasciculului laser, de reținut că aceștia nu vor proteja ochii contra radiației laser.

A nu se detașa sau deteriora etichetele de avertizare de pe nivelul cu laser.

A nu se dezambla nivelul cu laser, radiația laser poate cauza vătămarea gravă a ochilor.

Nu folosiți agenți de curățire agresivi și nici solvenți. Se curăță doar cu o cârpă curată și moale.

Evitați impacturile dure sau căderea aparatului cu laser. Precizia aparatului cu laser trebuie verificată înainte de utilizare dacă acesta a căzut sau a fost supus altor solicitări mecanice.

Efectuarea de reparații la acest aparat cu laser este permisă numai persoanelor de specialitate autorizate.

Nu folosiți produsul în zone cu risc de explozie sau în medii agresive.

A nu se expune acumulatorul la ploaie. A nu se utiliza acumulatorul în locuri umede sau ude.

Dacă lucrați deasupra capului, fixați laserul cu o centură de susținere MILWAUKEE care absoarbe șocurile.

Îndepărtați acumulatorul înainte de începerea lucrului pe mașina

Nu aruncați acumulatorii uzați la containerul de reziduri menajere și nu îi ardeți. Milwaukee Distributors se oferă să recupereze acumulatorii vechi pentru protecția mediului înconjurător.

Folosiți numai încărcătoare System M18 pentru încărcarea acumulatorilor System M18. Nu folosiți acumulatori din alte sisteme.

Acidul se poate scurge din acumulatorii deteriorați la încălziri sau temperaturi extreme. În caz de contact cu acidul din acumulator, spălați imediat cu apă și săpun. În caz de contact cu ochii, clătiți cu atenție timp de cel puțin 10 minute și apelați imediat la îngrijire medicală.

AVERTISMENT Acest dispozitiv conține o baterie tip nasture cu ioni de litiu. O baterie nouă sau consumată poate cauza arsuri interne severe și poate conduce la deces în mai puțin de două ore, în cazul în care este ingerată sau pătrunde în organism. Întotdeauna asigurați capacul bateriei. Dacă nu se închide în siguranță, întrerupeți utilizarea dispozitivului, îndepărtați bateriile și nu le lăsați la îndemâna copiilor. În cazul în care aveți suspiciunea că bateria a fost înghițită sau a pătruns în corp, consultați imediat un medic.

Avertizare! Pentru a reduce pericolul unui incendiu și evitarea rănilor sau deteriorarea produsului în urma unui scurtcircuit nu imersați scula, acumulatorul de schimb sau încărcătorul în lichide și asigurați-vă să nu pătrundă lichide în aparate și acumulatori. Lichidele corosive sau cu conductibilitate, precum apa sărată, anumite substanțe chimice și înălbitori sau produse ce conțin înălbitori, pot provoca un scurtcircuit.

CONDIȚII DE UTILIZARE SPECIFICE

Aparatul cu laser este proiectat inovator pentru o gamă foarte largă de activități profesionale, inclusiv:

- Alinierea de plăci, dale de marmură, dulapuri, chenare, simeze și armături
- Marcarea de amplasamente pentru instalarea de uși, ferestre, balustrade, scări, garduri, porți, platforme și pergole.
- Este destinat stabilirii și verificării liniilor orizontale și verticale.
- Nivelarea de tavane suspendate, de instalații de țevi, partiționarea cu ferestre și alinierea de conducte, amplasarea de pereți perimetrali pentru instalații electrice.

A nu se utiliza acest produs în niciun alt mod decât cel declarat normal.

ONE-KEY™

Pentru a afla mai multe despre funcționalitatea ONE-KEY a acestui instrument citiți instrucțiunile de start rapid incluse sau vizitați-ne pe internet la www.milwaukee.com/one-key. Aplicația ONE-KEY App puteți să o descărcați pe smartphone-ul dvs. prin App Store sau Google Play.

Când produsul este supus unei descărcări electrostatice, se va deconecta comunicarea Bluetooth. Este necesară resetarea manuală pentru reluarea acesteia.

INDICAȚII PENTRU ACUMULATORII LI-ION

Utilizarea acumulatorilor Li-Ion

Acumulatorii care nu au fost utilizați o perioadă de timp trebuie reîncărcați înainte de utilizare

Temperatura mai mare de 50°C reduce performanța acumulatorului. Evitați expunerea prelungită la căldură sau radiație solară (risc de supraîncălzire)

Contactele încărcătoarelor și acumulatorilor trebuie păstrate curate. În scopul optimizării duratei de funcționare, bateriile trebuie reîncărcate complet după utilizare.

Pentru o durată de viață cât mai lungă, acumulatorii ar trebui scoși din încărcător după încărcare.

La depozitarea acumulatorilor mai mult de 30 zile: Depozitați acumulatorul într-un loc uscat la o temperatură sub 27 °C. Acumulatorii se depozitează la nivelul de încărcare de cca. 30%-50%. Acumulatorii se încarcă din nou la fiecare 6 luni.

Protecție la suprasarcină la acumulatorii Li-Ion

În circumstanțe extreme, temperatura internă a bateriei poate crește excesiv. În acest caz, indicatorul de energie va clipi până la răcirea suficientă a bateriei. După stingerea luminilor, se poate continua lucrul.

Transportul acumulatorilor Li-Ion

Acumulatorii cu ioni de litiu cad sub incidența prescripțiilor legale pentru transportul de mărfuri periculoase.

Transportul acestor acumulatori trebuie să se efectueze cu respectarea prescripțiilor și reglementărilor pe plan local, național și internațional.

- Consumatorilor le este permis transportul rutier nerestricționat al acestui tip de acumulatori.
- Transportul comercial al acumulatorilor cu ioni de litiu prin intermediul firmelor de expediție și transport este supus reglementărilor transportului de mărfuri periculoase. Pregătirile pentru expediție și transportul au voie să fie efectuate numai de către personal instruit corespunzător. Întregul proces trebuie asistat în mod competent.

Următoarele puncte trebuie avute în vedere la transportul acumulatorilor:

- Pentru a se evita scurtcircuite, asigurați-vă de faptul că sunt protejate și izolate contactele.
- Aveți grijă ca pachetul de acumulatori să nu poată aluneca în altă poziție în interiorul ambalajului său.
- Este interzis transportarea unor acumulatori deteriorați sau care pierd lichid.

Pentru indicații suplimentare adresați-vă firmei de expediție și transport cu care colaborați.

DESCRIERE FUNCȚIONALĂ

- 1 Tastă PORNIT/OPRIȚ
- 2 LED indicator de nivelare
- 3 Nivelare
- 4 Indicator LED alarmă de șocuri
- 5 Alarmă de șocuri
- 6 Indicator ONE-KEY™
- 7 Suport inferior pentru trepid 5/8"
- 8 Baghetă de protecție superioară din spumă
- 9 Marcaje X/Y pe laser
- 10 Dezafășare
- 11 Fereastră fascicul laser
- 12 Mâner de protecție din spumă
- 13 Baterie M18
- 14 Compartiment ONE-KEY™ pentru celule de baterii

MODURI

Laserul poate fi utilizat în 3 moduri de funcționare diferite:



1. Mod auto-nivelare (setare implicită):

Dispozitivul proiectează fasciculul laser exact pe orizontală sau verticală, indiferent de poziția sa. Înclinarea aparatului în acest mod de funcționare poate devia cu până la 10° față de alinierea orizontală sau verticală.

2. Mod integral manual (apăsăți tasta):

Dispozitivul poate fi înclinat după cum se dorește. Fasciculul laser este proiectat la un unghi corespunzător.

DESCRIEREA FUNCȚIONALĂ LED

LED	Mod	Funcție
	Verde intermitent	Nivelare laser
Nivelare	Verde permanent	Laser nivelat
	Roșu intermitent	Alarmă de șocuri, eroare de nivelare, aliniere greșită
	Roșu permanent	Regim integral manual
	Alb intermitent rapid	Alarmă de șocuri este inițializată
	Alb permanent	Alarmă de șocuri
Alarmă de șocuri	Indicator LED alb intermitent și roșu intermitent	Alarmă de șocuri este operațională
	Alb permanent	ONE-KEY™ activ
	Albastru permanent	ONE-KEY™ comunică
	Roșu intermitent	Dispozitivul este blocat

CURĂȚARE

Ștergeți obiectivul și carcasa aparatului cu laser cu o lavetă textilă moale și curată. A nu se utiliza solvenți.

Deși aparatul cu laser este rezistent la praf și murdărie într-o anumită măsură, a nu se depozita în locuri expuse prafului, deoarece expunerea pe termen lung poate deteriora componentele mobile interne.

Dacă aparatul cu laser este expus apei, uscați nivelul cu laser înainte de a o reintroduce în cutia de transport pentru a preveni deteriorarea prin coroziune.

DETECTAREA DERANJAMENTELOR

Eroare de nivelare

LED-ul indicatorului de nivelare se aprinde roșu intermitent și alarma sună. Asigurați-vă că laserul se află pe o suprafață plană. Asigurați-vă că laserul este orientat vertical. Apăsăți tasta pentru Mod nivelare. Porniți ciclul de alimentare a laserului. Dacă acest lucru nu reușește, returnați laserul la un centru de service autorizat MILWAUKEE.

Alarmă de șocuri prea sensibilă

Asigurați-vă că laserul se află pe o suprafață plană și stabilă. Încercați să selectați o setare mai puțin sensibilă folosind un detector cuplat. Dacă acest lucru eșuează, returnați laserul la un centru de service autorizat MILWAUKEE.

Blocare ONE-KEY™

Laserul se aprinde pentru scurt timp, dar se oprește după ~15 secunde. LED-ul ONE-KEY™ clipește roșu. Acesta este un indicator al blocării laserului. Utilizați aplicația ONE-KEY™ pentru a conecta și debloca dispozitivul.

NOTĂ: Dacă toate soluțiile recomandate pentru depistarea defectiunilor eșuează, porniți laserul cu ajutorul butonului de alimentare. Scoateți și reintroduceți bateria pentru a reporni dispozitivul. Dacă problema persistă, returnați laserul la un centru de service autorizat MILWAUKEE.

VERIFICAREA PRECIZIEI

Efectuați procedura de verificare a preciziei imediat după despachetarea fiecărui laser nou și înainte de expunerea la condițiile de pe șantier.

Pentru informații mai detaliate, consultați secțiunea de imagini.

În cazul în care se constată orice abatere de la precizia produselor enumerate, vă rugăm să contactați o unitate de service MILWAUKEE. În caz contrar, este posibilă respingerea cererii de garanție.

Factor de influențare a preciziei

Schimbările de temperatură ambiantă pot afecta precizia laserului. Pentru rezultate precise și repetabile, procedurile descrise trebuie efectuate cu laserul ridicat de la sol și plasat în centrul zonei de lucru.

Montați laserul pe trepid și verificați nivelarea trepidului.

Manipularea necorespunzătoare a laserului, cum ar fi impacturile violente la cădere, pot determina, de asemenea, modificări ale preciziei produsului. Prin urmare, se recomandă efectuarea procedurii de verificare a preciziei după orice cădere sau înainte de finalizarea oricăror lucrări critice.

NOTĂ: Temperaturile extreme afectează precizia laserului.





ÎNȚREȚINERE

Acest laser va necesita un serviciu de calibrare după o perioadă de 12 luni.

Utilizați numai accesorii și piese de schimb Milwaukee. Dacă unele din componentele care nu au fost descrise trebuie înlocuite, vă rugăm contactați unul din agenții de service Milwaukee (vezi lista noastră pentru service / garanți).

Dacă este necesar, puteți solicita de la centrul dvs. de service pentru clienți sau direct la Techtronic Industries GmbH, Max-Eyth-Straße 10, 71364 Winnenden, Germania un desen descompus al aparatului prin indicarea tipului de aparat și a numărului cu șase cifre de pe plăți indicatoare.

SIMBOLURI

	Vă rugăm să citiți cu atenție instrucțiunile de utilizare înainte de punerea în funcțiune.
	ATENȚIE! AVERTISMENT! PERICOLI!
	Îndepărtați acumulatorul înainte de începerea lucrului pe mașina
	Accesoriu - Nu este inclus în echipamentul standard, disponibil ca accesoriu
	Nu înghițiți bateria tip nasture!









Deșeurile de baterii, deșeurile de echipamente electrice și electronice nu se elimină ca deșeurii municipale nesortate.

Deșeurile de baterii și deșeurile de echipamente electrice și electronice trebuie colectate separat. Deșeurile de baterii, deșeurile de acumulatori și materialele de iluminat trebuie îndepărtate din echipament. Informații de la autoritățile locale sau de la comercianții acreditați în legătură cu centrele de reciclare și de colectare. În conformitate cu reglementările locale retailerii pot fi obligați să colecteze gratuit bateriile uzate și deșeurile de echipamente electrice și electronice.

Contribuția dumneavoastră la reutilizarea și reciclarea deșeurilor de baterii și a deșeurilor de echipamente electrice și electronice contribuie la reducerea cererii de materii prime.

Deșeurile de baterii și deșeurile de echipamente electrice și electronice conțin materiale reciclabile valoroase, care pot avea un impact negativ asupra mediului și sănătății umane, în cazul în care nu sunt eliminate în mod ecologic.

În cazul în care pe echipamente au fost înregistrate date cu caracter personal, acestea trebuie șterse înainte de eliminarea echipamentelor ca deșeurii.

	Tensiune
	Curent continuu
	Marcaj de conformitate european
	Marcaj de conformitate Regatul Unic
	Marcă de conformitate ucraineană
	Marcaj de conformitate EurAsian.

ТЕХНИЧКИ ПОДАТОЦИ	M18 RLOH600
Тип	Ротационен ласер
Производен број	4975 28 01 XXXXXX MJJJ
Класа на ласер	2
Опсег на самонивелирање	10° на оската X или Y или ± 5° во дадена насока
Време на самонивелирање	≤ 12 секунди
Време на стартување на 8°	≤ 35 секунди
Технологија на батерији	Li-Ion
Напон на директна струја	18 V
Степен на заштита (отпорност на вода и прашина)	IP66 (со исклучок на литиум-јонската батерија и просторот за батерији)
Тест за пад	1,5 m
Макс. надморска височина	2000 m
Релативна влажност на воздухот макс.	80 %
Степен на загадување според IEC 61010-1	2 (се појавуваат само неспроводливи наслуги, повремено краткотрајна спроводливост поради кондензација се очекува)
Функции	Линија на ниво на ротација
Проекции	360° црвена линија
Диоди	1
Тип на диода	5 mW
Излезна шема на ласерски зраци	Линија на хоризонтално ниво
Време на работа	40 часа со батерија од 2,0 Ah
Навој за монтирање на статив	5/8"
Соодветен детектор	Milwaukee RD600
Ласерска линија	Ширина < 8,75 mm на 15 m Бранова должина: 510 – 530 nm Макс. моќност: PAVG 3,3 mW Точност на хоризонтална рамнина: ±2,4 mm @ 30 m Отстапување на ласерскиот зрак: < 1,5 mrad Времетраење на импулсот Tr ≥ 1,5 ms Брзина на ротација: 600 min ⁻¹ Боја: црвено Работен опсег (со детектор): до 600 m (дијаметар)
Препорачана работна температура	-20°C – +50°C
Температура на складирање	-20°C – +60°C
Препорачани типови батерији	M18B...; M18HB
Димензии	305 mm x 255 mm x 255 mm
Тежина според ЕРТА-процедура 01/2014	3,83 kg ... 4,89 kg (2,0 Ah ... 12,0 Ah)

ВАЖНИ НАПОМЕНИ ЗА БЕЗБЕДНОСТ



ПРЕТПАЗЛИВОСТ! ПРЕДУПРЕДУВАЊЕ! ОПАСНОСТ!

Почнете да го употребувате производот дури откако ќе ги прочитате напомените за безбедност и упатството за употреба.

Класификација на ласерите

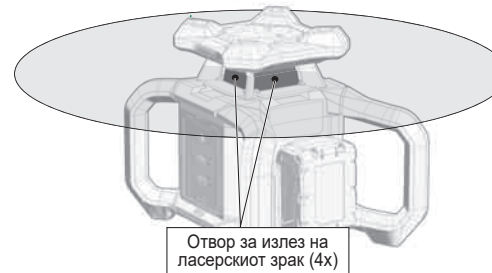

Отвор за излез на ласерскиот зрак (4x)

ПРЕДУПРЕДУВАЊЕ:

Производот одговара на ласерската класа 2 според EN 60825-1:2014+A11:2021.



ЛАСЕРСКИ УРЕД ЗА КРАЈНИ КОРИСНИЦИ
EN 50689:2021

Предупредување:

Никога не изложувајте ги очите директно на ласерот. Ласерскиот зрак може да предизвика тешки повреди на очите и/или слепило.

Не гледајте директно во ласерскиот зрак и не насочувајте го ласерот непотребно кон останатите лица.

Внимание! Во одредени ситуации, уредот што емитува ласерски зрак може да е поставен позади вас. Во таков случај, вртете се внимателно.

Предупредување:

Немојте да работите со ласерскиот зрак во близина на деца или, пак, да им дозволувате на децата да го чепкаат ласерот.

Внимание! Рефлектирачка површина би можела да го врати ласерскиот зрак назад до корисникот или до други лица.

Предупредување: Употребата на елементите за управување, подесувањата или извршување на други постапки од тие кои што се утврдени во прирачникот може да доведе до опасно зрачно оптоварување.

Ако ласерот се префрли од многу ладна во топла средина (или обратно), тој мора да ја достигне температура на околината пред да се користи.

Не чувајте го ласерот надвор и заштитете го од удари, постојани вибрации и екстремни температури.

Ласерскиот мерен апарат заштитете го од прав, влага и висока влажност на воздухот. Таквите услови можат да ги уништат внатрешните делови на апаратот или пак да извршат влијание врз прецизноста.

Ако ласерскиот зрак е насочен кон очите, затворете ги очите и веднаш свртете ја главата од патеката на зракот.

Погрижете се да го позиционирате ласерскиот зрак така што вие или другите луѓе не сте заслепени од тоа.

Не гледајте во ласерскиот зрак со пула, двоглед или телескоп. Во спротивно, постои голема опасност од тешки повреди на очите.

Имајте предвид дека ласерските очила коишто служат за подобро препознавање на ласерски линии не ги штитат очите од ласерските зраци.

Не смее да се отстрануваат или да се прават нечистливи предупредувачките налепници од ласерскиот уред.

Не расклопувајте го ласерот. Ласерските зраци може да предизвикаат тешки повреди на очите.

Не употребувајте агресивни средства за чистење или средства за растворување. Чистете исклучиво со чиста, мека крпа.

Заштитете го ласерскиот уред од насилни удари или падови. По пад или силно механичко влијание, треба да се провери прецизноста на уредот пред употреба.

Потребните поправки на овој ласерски апарат смеат да се изведуваат само од страна на авторизиран стручен персонал.

Производот не смее да се примени во околина во која што постои опасност од експлозии или е агресивна сама по себе.

Заштитете ја заменливата батерија од дожд. Не користете ја заменливата батерија во влажни подрачја.

При работи над главата, приврстете го ласерот со решетка за апсорпција на удари MILWAUKEE.

Извадете го батерискиот склоп пред отпочнување на каков и да е зафат врз машината.

Не ги оставајте искористените батерији во домашниот отпад и не горете ги. Дистрибутерите на Milwaukee ги собираат старите батерији, со што ја штитат нашата околина.

Користете исклучиво Систем M18 за полнење на батерији од M18 систем. Не користете батерији од друг систем.

Киселината од оштетените батериите може да истече при екстремн напон или температури. Доколку дојдете во контакт со исатата, измијте се веднаш со сапун и вода. Во случај на контакт со очите плакнете ги убаво најмалку 10 минути и задолжително одете на лекар.

ПРЕДУПРЕДУВАЊЕ! Овој уред содржи литиумска ќелиска батерија.

Новата или употребената батерија може да предизвика сериозни внатрешни изгореници и да доведе до смрт во што малку како два часа, ако се проголта или влегува во телото. Секогаш приврстете го капакот на батеријата. Ако тоа не се затвора безбедно, престанете да го користите уредот, отстранете ги батериите и чувајте го подалеку од деца. Ако мислите дека батериите се проголтани или се влезени во телото, веднаш побарајте медицинска помош.

Предупредување! За да избегнете опасноста од пожар, од наранувања или од оштетување на производот, коишто ги создава краток спој, не ја потопувајте во течност алатката, заменливата батерија или полначот и пазете во уредите и во батериите да не проникнуваат течности. Корозивни или електроспроводноливи течности, како солена вода, одредени хемикалии, избелувачки препарати или производи кои содржат избелувачки супстанции, можат да предизвикаат краток спој.

СПЕЦИФИЦИРАНИ УСЛОВИ НА УПОТРЕБА

Овој иновативен ласер е дизајниран за широко професионално подрачје на примена, како на пример:

- Порамнување на плочки, мермерни плочи, креденци, бордури, калапи и декорации
- Означување на основни линии за монтажа на врати, прозорци, шини, скалила, огради, порти, веранди и настрешници.
- Утврдување и проверка на хоризонтални и вертикални линии.
- Нивелирање на спуштени плафони и цевководи, поделба на прозорци и порамнување на цевки, нивелирање на околни сидови за електрични инсталации

Не користете го производот на поинаков начин од наведениот.

ONE-KEY™

За да дознаете повеќе за функционирањето на ONE-KEY на оваа алатка, Ве молиме прочитајте го упатството за брзо стартување или посетете на интернет на: www.milwaukeeool.com

com/one-key. Апликацијата ONE-KEY може да ја симнете на Вашиот смартфон преку App Store или Google Play.

Ако дојде до електростатско празнење, Bluetooth поврзувањето ќе биде прекинато. Во таков случај, повторно воспоставете ја врската рачно.

УПАТСТВА ЗА ЛИТИУМ-ЈОНСКИ БАТЕРИИ

Употреба на литиум-јонски батерии

Батериите кои не биле користени подолго време треба да се наполнат пред употреба.

Температура повисока од 50°C го намалуваат траењето на батериите. Избегнувајте подолго изложување на батериите на високи температури или сонце (ризик од прегревање).

Клемите на полначот и батериите мора да бидат чисти.

За оптимален работен век батериите мора да се наполнат целосно по употреба.

За што е можно подолг век на траење, апаратите после нивното полнење треба да бидат извадени од полначот за батерии.

Во случај на складирање на батеријата подолго од 30 дена: Чувајте ја батеријата на суво место на температура под 27 °C. Акумулаторот да се складира на приближно 30%-50% од состојбата на наполнетост.

Акумулаторот повторно да се наполни на секои 6 месеци.

Заштита од преоптоварување на батеријата за литиум-јонски батерии

Под екстремни услови може да се зголеми температурата на батеријата. Во тој случај трепка приказот за батеријата додека се олади. Ако приказот не трепка повеќе, уредот е повторно подготвен за работа.

Транспорт на литиум-јонски батерии

Литиум-јонските батерии подлежат на законските одредби за транспорт на опасни материји.

Транспортот на овие батерии мора да се врши согласно локалните, националните и меѓународните прописи и одредби.

- Потрошувачите на овие батерии може да вршат непречен патен транспорт на истите.
- Комерцијалниот транспорт на литиум-јонски батерии од страна на шпедитерски претпријатија подлежи на одредбите за транспорт на опасни материји. Подготовките за шпедиција и транспорт треба да ги вршат исклучиво соодветно обучени лица. Целокупниот процес треба да биде стручно надгледуван.

При транспортот на батерии треба да се внимава на следното:

- Осигурајте се дека контактите се заштитени и изолирани, а сето тоа со цел да се избегнат кратки споevi.
- Внимавајте да не дојде до изместување на батериите во нивната амбалажа.
- Забранет е транспорт на оштетени или протечени литиум-јонски батерии.

За понатамошни инструкции обратете се до Вашето шпедитерско претпријатие.

ОПИС НА ФУНКЦИЈАТА

- Копче за ВКЛУЧУВАЊЕ/ИСКЛУЧУВАЊЕ
- LED-индикатор за нивелирање
- Нивелирање
- LED-индикатор за аларм за нерамнини
- Аларм за тресење
- Индикатор ONE-KEY™
- Долен држач за статив од 5/8"
- Заштитен горен браник од пена
- X/Y-маркаци на ласерот
- Маска
- Прозорец со ласерски зраци
- Заштитни рачки од пена
- M18 батерија

14 Преграда за монети ONE-KEY™

РЕЖИМИ

Ласерот може да се користи во 3 различни режими на работа:



1. Режим за самонивелирање (стандардна поставка):

Уредот го проектира ласерскиот зрак точно хоризонтално или вертикално без оглед на неговата положба. Накосувањето на уредот во овој режим на работа може да отстапува до 10° од хоризонталното или вертикалното порамнување.

2. Целосно рачен режим (притиснете го копчето):

Уредот може да се накосува според потребите. Ласерскиот зрак се проектира под соодветен агол.

ОБЈАСНУВАЊЕ НА ФУНКЦИЈИТЕ НА LED-СВЕТЛАТА

LED	Режим	Функција
	Трепка зелено	Ласерот се нивелира
Нивелирање	Постојано зелено светло	Ласерот е нивелиран
	Трепка црвено	Аларм за тресење, грешка во нивелирањето, погрешна поставеност
	Постојано црвено светло	Целосен рачен режим
	Брзо трепка бело	Алармот за тресење се активира
Аларм за тресење	Трепкање на LED-светилката во бела и црвена боја	Аларм за тресење
	Постојано бело светло	Алармот за тресење е подготвен
	Постојано сино светло	ONE-KEY™ активен
	ONE-KEY™ Трепка сино	ONE-KEY™ комуницира
	Трепка црвено	Алатката е заклучена

ЧИСТЕЊЕ

Објективот и куќиштето на ласерот се бришат со мека и чиста крпа. Не употребувајте растворувачи.

Дури и ако ласерот е отпорен на прав и нечистотии до одреден степен, не треба да се чува на правилно место долго време, во спротивно внатрешните подвижни делови може да се оштетат.

Ако ласерот се намокри, мора да го исушите пред да го ставите во куферот за носење за да не дојде до оштетување од корозија.

НАОГАЊЕ НА ГРЕШКИ

Грешка при нивелирање

Индикаторот за нивелирање ќе трепка црвено и ќе се огласи алармот. Проверете дали ласерот е на рамна површина. Проверете дали ласерот е вертикално порамнет. Притиснете го копчето за режим на нивелирање. Исклучете и повторно вклучете го ласерот. Ако ова не успее, вратете го ласерот во овластен сервисен центар на MILWAUKEE.

Алармот за тресење е премногу чувствителен

Проверете дали ласерот е на рамна, стабилна површина. Обидете се да го промените нивото на чувствителност на тресење користејќи детектор. Ако ова не успее, вратете го ласерот во овластен сервисен центар на MILWAUKEE.

Заклучување ONE-KEY™

Ласерот ќе се вклучи накратко, но ќе се исклучи по ~15 секунди. LED-светлото за ONE-KEY™ ќе трепка црвено. Ова е индикатор дека ласерот е заклучен. Користете ја апликацијата ONE-KEY™ за да ја поврзете и отклучите алатката.

НАПОМЕНА: Ако сите препорачани чекори за отстранување проблеми не успеат, исклучете го ласерот користејќи го главниот прекинувач за напојување. Отстранете ја и повторно вметнете ја батеријата за да го рестартирате уредот. Ако проблемот продолжи, вратете го ласерот кај овластен сервисен центар на MILWAUKEE.

ПРОВЕРКА НА ПРЕЦИЗНОСТА

Проверете ја точноста на секој нов ласер веднаш по распакувањето и пред да го користите на градилиште.

За подетални информации, видете ја секцијата со слики.

Ако точноста се разликува од наведените спецификации на производот, контактирајте ја службата за корисници на MILWAUKEE. Во спротивно, вашето барање под гаранција може да биде одбиено.

Фактори кои влијаат на точноста

Промените на температурата на околината може да влијаат на точноста на ласерот. За точни и повторливи резултати, опишаните постапки треба да се изведат со ласерот на под и да се постави во центарот на работната област.

Монтирајте го ласерот на стативот и проверете го нивото на стативот.

Неправилното ракување со ласерскиот детектор, на пример, тешки удари од пад, може да ја нарушат точноста на мерењето. Затоа се препорачува да ја проверите точноста откако уредот ќе ви падне или пред да правите важни мерења.

НАПОМЕНА: Екстремните температури влијаат на точноста на ласерот.





ОДРЖУВАЊЕ

Овој ласер треба да се калибрира по период од 12 месеци.

Користете само Milwaukee додатоци и резервни делови. Доколку некои од компонентите кои не се опишани треба да бидат заменети, Ве молиме контактирајте ги сервисните агенти на Milwaukee (консултирајте ја листата на адреси).







При потреба може да се побара експлозивен цртеж на апаратот со наведување на машинскиот тип и шестоцифрениот број на табличката со учинокот или во Вашата корисничка служба или директно кај Techtronic Industries GmbH, Max-Eyth-Straße 10, 71364 Winnenden, Германија.

СИМБОЛИ

	Ве молиме внимателно прочитајте ги упатствата за употреба пред пуштањето во употреба.
	ПРЕТПАЗЛИВОСТ! ПРЕДУПРЕДУВАЊЕ! ОПАСНОСТ!
	Извадете го батерискиот склоп пред отпочнување на каков и да е зафат врз машината.
	Дополнителна опрема - Не е вклучена во стандардната, а достапна е како додаток.
	Не проголтајте ја ќелиската батерија!



Не отстранувајте ги отпадните батерии, отпадната електрична и електронска опрема како несортиран комунален отпад. Отпадните батерии и отпадната електрична и електронска опрема мора да се собираат посебно. Отпадните батерии, отпадните акумулатори и отпадните извори на светлина треба да се отстранат од опремата. Проверете кај вашиот локален орган или продавач за совети за рециклирање и место за собирање. Во зависност од локалните регулативи, трговците на мало може да се обврзани бесплатно да ги преземаат искористените батерии, како и отпадната електрична и електронска опрема. Вашиот придонес за повторна употреба и рециклирање на отпадните батерии и отпадната електрична и електронска опрема помага да се намали побарувачката на суровини. Отпадните батерии, посебно оние што содржат литиум, и отпадната електрична и електронска опрема содржат вредни материјали за рециклирање, кои може негативно да влијаат на животната средина и на здравјето на луѓето доколку не се отстранат на еколошки компатибилен начин. Избришете ги личните податоци од отпадната опрема, доколку ги има.

	Напон
	Истосмерна струја
	Европска ознака за усогласеност
	Ознака за сообразност на ОК
	Украинска ознака за сообразност
	EurAsian (Евроазиски) знак на конформитет.

ТЕХНІЧНІ ХАРАКТЕРИСТИКИ	M18 RLOH600
Тип	Ротаційний лазер
Серійний номер	4975 28 01 XXXXXX MJJJ
Клас лазера	2
Діапазон самовирівнювання	10° за осями X чи Y або ±5° у заданому напрямку
Час самовирівнювання	≤ 12 секунд
Час запуску за 8°	≤ 35 секунд
Технологія акумулятора	Літій-іонна
Напруга постійного струму	18 В
Клас захисту (водонепроникний і пилонепроникний)	IP66 (за винятком літій-іонного акумулятора та відсіку для акумулятора)
Тест на падіння	1,5 м
Макс. висота	2000 м
Макс. відносна вологість повітря	80 %
Ступінь забруднення відповідно до IEC 61010-1	2 (виникають тільки непровідні відкладення, з періодичною короткочасною провідністю внаслідок конденсації)
Функції	Лінія площини обертання
Проекції	360° червона лінія
Діоди	1
Тип діода	5 мВт
Шаблон виведення лазерних ліній	Горизонтальна лінія рівня
Час роботи	40 години з акумулятором 2,0 А·год
Різьба штатива	5/8"
Відповідний детектор	Milwaukee RD600
Лазерна лінія	Ширина < 8,75 мм на відстані 15 м Довжина хвилі: 620–690 нм Макс. потужність: PAVG ≤ 1 мВт Точність горизонтальної площини: ±2,4 мм @ 30 м Відхилення лазерного променя: < 1,5 мрад Тривалість імпульсу Tr ≥ 1,5 ms Швидкість обертання: 600 об/хв Колір: червоний Робочий діапазон (із детектором): до 600 м (діаметр)
Рекомендована робоча температура	-20°C – +50°C
Температура зберігання	-20°C – +60°C
Рекомендовані типи акумуляторів	M18B...; M18HB
Розміри	305 × 255 × 255 мм
Вага згідно з процедурою 01/2014	Від 3,83 кг до 4,89 кг (від 2,0 А·год до 12,0 А·год)

ВАЖЛИВІ ВКАЗІВКИ З ТЕХНІКИ БЕЗПЕКИ



ОБЕРЕЖНО! ПОПЕРЕДЖЕННЯ! НЕБЕЗПЕКА!

Вводити виріб в експлуатацію тільки після ознайомлення з вказівками з техніки безпеки та правилами користування.

Класифікація лазера

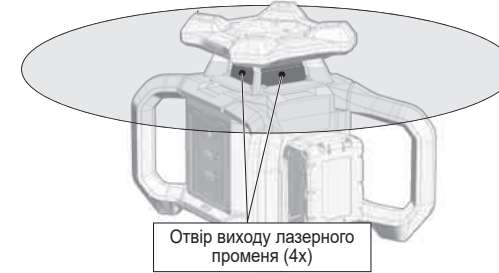

ПОПЕРЕДЖЕННЯ:

Виріб відповідає класу лазера 2 згідно з EN 60825-1:2014+A11:2021.



ЛАЗЕРНИЙ ПРИСТРІЙ ДЛЯ КІНЦЕВИХ СПОЖИВАЧІВ
EN 50689:2021

Попередження:

Не спрямовувати промінь лазера в очі. Лазерний промінь може привести до серйозного пошкодження очей та/або сліпоті.

Не дивитися в промінь лазера та не спрямовувати його без необхідності на інших осіб.

Обережно! В деяких сферах застосування лазерний пристрій може бути встановлений позаду вас. У цьому випадку слід обертатися обережно.

Попередження:

Не працюйте з лазером поблизу дітей і не дозволяйте дітям експлуатувати лазерний пристрій.

Увага! Відбиваюча поверхня може відбивати промінь лазера назад до оператора або до іншої особи.

Попередження: Використання інших елементів управління, налаштувань або виконання інших процесів, ніж ті, що описані в інструкції, може призвести до небезпечної дії променів.

Якщо лазерний вимірювальний пристрій перенести з теплового приміщення в холодне (або навпаки), то перед використанням слід почекати, доки він не адаптується до температури навколишнього середовища.

Не зберігати лазерний нівелір на відкритому повітрі та захищати від ударів, тривалих вібрацій та екстремальних температур.

Захищати лазерний вимірювальний пристрій від пилу, вологи та високої вологості повітря. Вони можуть пошкодити внутрішні деталі або знизити точність вимірювання.

Якщо лазерне випромінювання потрапить в око, щільно закриті очі та негайно відвести голову від променя.

Зверніть увагу, що лазерний промінь слід розташувати таким чином, щоб ви самі або інші люди не були засліплені їм.

Не дивитися в струмінь лазера через оптичні допоміжні засоби, такі як бінокль чи телескопи. В іншому випадку збільшується ризик серйозного пошкодження очей.

Зверніть увагу, що окуляри для поліпшення бачення лазерних променів, призначені для кращого розпізнавання лазерних ліній, але вони не захищають очі від лазерного випромінювання.

Попереджувальні таблички на лазерному пристрої не повинні бути видалені або замасковані.

Не розбирати лазерний нівелір. Лазерний промінь може спричинити серйозні пошкодження очей.

Не використовувати агресивні засоби для чищення або розчинники. Чистити тільки чистою м'якою серветкою.

Захищати лазерний нівелір від сильних ударів і падінь. Після падіння або сильного механічного впливу необхідно перевірити точність пристрою перед використанням.

Виконувати необхідний ремонт цього лазерного приладу може тільки авторизований кваліфікований персонал.

Виріб не можна використовувати в вибухонебезпечному або агресивному середовищі.

Захищайте змінну акумуляторну батарею від дощу. Не використовуйте змінну акумуляторну батарею в сухих та вологих приміщеннях.

Під час роботи над головою закріпіть лазер за допомогою амортизаційного утримуючого троса компанії MILWAUKEE.

Перед будь-якими роботами на приладі виняти змінну акумуляторну батарею.

Відпрацьовані знімні акумуляторні батареї не можна кидати у вогонь або викидати з побутовими відходами. Milwaukee пропонує утилізацію старих знімних акумуляторних батарей, безпечно для довкілля; зверніться до свого дилера.

Знімні акумуляторні батареї системи M18 заряджати лише зарядними пристроями системи M18. Не заряджати акумуляторні батареї інших систем.

При екстремальному навантаженні або при екстремальній температурі з пошкодженою змінною акумуляторною батареєю може витікати електроліт. При потрапленні електроліту на шкіру його негайно необхідно змити водою з милом. При потрапленні в очі їх необхідно негайно ретельно промити, щонайменше 10 хвилин, та негайно звернутися до лікаря.

ПОПЕРЕДЖЕННЯ! Цей прилад містить в собі один літійовий мініатюрний елемент живлення.

Як новий, так і використаний елемент живлення може призвести до важких внутрішніх опіків і смерті протягом менше 2 годин, якщо він був проковтнутий або потрапив всередину організму іншим шляхом. Кришка батарейного відділення завжди має бути закритою.

Якщо кришка щільно не закривається, відключіть прилад, вийміть елемент живлення і сховайте від дітей.

При підозрі, що елемент живлення проковтнутий або потрапив всередину організму іншим шляхом, терміново зверніться до лікаря.

Попередження! Для запобігання небезпеці пожежі в результаті короткого замикання, травм і пошкодження виробів не занурюйте інструмент, змінний акумулятор або зарядний пристрій у рідину і не допускайте потраплення рідини всередину пристроїв або акумуляторів. Корозійні і струмопровідні рідини, такі як солоний розчин, певні хімікати, вибілювальні засоби або продукти, що їх містять, можуть призвести до короткого замикання.

ВИКОРИСТАННЯ ЗА ПРИЗНАЧЕННЯМ

Цей інноваційний лазерний нівелір призначений для експлуатації в широкому спектрі професійних областей застосування, в тому числі для:

- вирівнювання керамічної плитки, мармурових плит, шаф, бордюрів, фасонних деталей і елементів облицювання;
- нанесення контурів напрямних ліній при монтажі дверей, вікон, рейок, сходів, парканів, веранд або перго;
- для визначення та перевірки горизонтальних і вертикальних ліній.
- Вирівнювання навісних стель і трубопроводів, поділ стін і вирівнювання труб, нівелювання зовнішніх стін для електроустановок

Цей виріб заборонено використовувати чином, що відрізняється від зазначеного передбаченого способу застосування.

ONE-KEY™

Щоб дізнатися більше про функціональні можливості ONE-KEY для цього інструменту, ознайомтеся з короткою інструкцією, яка додається, або відвідайте нашу сторінку в інтернеті - www.milwaukeeool.com/one-key. Додаток ONE-KEY доступний для завантаження на ваш смартфон через App Store або Google Play.

У разі виникнення електростатичного розряду з'єднання Bluetooth переривається. У цьому випадку слід відновити з'єднання вручну.

ВКАЗІВКИ ЩОДО ЛІТІЙ-ІОННИХ АКУМУЛЯТОРІВ

Застосування літій-іонних акумуляторів

Акумуляторну батарею, що не використовувалася тривалий час, перед використанням необхідно підзарядити.

Температура понад 50 °C зменшує потужність акумуляторної батареї. Уникати тривалого нагрівання сонячними променями або системою обігріву.

З'єднувальні контакти зарядного пристрою та знімної акумуляторної батареї повинні бути чистими.

Для забезпечення оптимального строку експлуатації акумуляторної батареї після використання необхідно повністю зарядити.

Для забезпечення максимально можливого терміну експлуатації акумуляторної батареї після зарядки необхідно виймати з зарядного пристрою.

При зберіганні акумуляторної батареї понад 30 днів: Зберігайте акумулятор у сухому місці за температури нижче 27 °C. Зберігати акумуляторну батарею в стані зарядки приблизно 30-50 %.

Кожні 6 місяців заново заряджати акумуляторну батарею.

Захист від перевантаження літій-іонних акумуляторів

В екстремальних умовах температура знімного акумулятора може стати занадто високою. У цьому випадку індикатор батареї почне блимати, поки знімний акумулятор не охолоне. Коли індикатор перестає блимати, пристрій знову готовий до використання.

Транспортування літій-іонних акумуляторів

Літій-іонні акумуляторні батареї підпадають під законоположення про перевезення небезпечних вантажів.

Транспортування таких акумуляторних батарей повинно відбуватися із дотриманням місцевих, національних та міжнародних приписів та положень.

- споживачі можуть без проблем транспортувати ці акумуляторні батареї по вулиці.
- Комерційне транспортування літій-іонних акумуляторних батарей експедиторськими компаніями підпадає під положення про транспортування небезпечних вантажів. Підготовку до відправлення та транспортування можуть здійснювати виключно особи, які пройшли відповідне навчання. Весь процес повинні контролювати кваліфіковані фахівці.

При транспортуванні акумуляторних батарей необхідно дотримуватись зазначених далі пунктів:

- Переконайтеся в тому, що контакти захищені та ізольовані, щоб запобігти короткому замиканню.
- Слідкуйте за тим, щоб акумуляторна батарея не переміщувалася всередині упаковки.
- Пошкоджені акумуляторні батареї, або акумуляторні батареї, що потекли, не можна транспортувати.

Для отримання подальших вказівок звертайтеся до своєї експедиторської компанії.

ОПИС ФУНКЦІОНУВАННЯ

- 1 Кнопка УВІМК./ВИМК.
- 2 Світлодіодний індикатор вирівнювання
- 3 Вирівнювання

- 4 Світлодіодний індикатор сигналу тривоги через вібрацію
- 5 Сигнал тривоги через вібрацію
- 6 Індикатор ONE-KEY™
- 7 Нижнє кріплення для штатива 5/8"
- 8 Верхня захисна планка з пінопласту
- 9 Маркування X/Y на лазері
- 10 Затемнення
- 11 Вікно лазерного променю
- 12 Захисна планка з пінопласту
- 13 Акумулятор M18
- 14 Відсік для кнопкових батарейок ONE-KEY™

РЕЖИМИ

Лазер можна використовувати в 3 різних режимах роботи:

1. Режим самовирівнювання (налаштування за замовчуванням):

Пристрій проєктує лазерний промінь точно горизонтально чи вертикально, незалежно від його положення. Нахил пристрою в цьому режимі роботи може відхилятися до 10° від горизонтальної чи вертикальної орієнтації.

2. Повний ручний режим (натиснути кнопку):

Пристрій можна нахилити за бажанням. Лазерний промінь проєктується під відповідним кутом.

ФУНКЦІОНАЛЬНИЙ ОПИС СВІТЛОДІОДНИХ ІНДИКАТОРІВ

Світлодіодний індикатор	Режим роботи	Функція
	Зелений світлодіод блимає	Лазер вирівнюється
Вирівнювання	Зелений світлодіод постійно горить	Лазер вирівняно
	Червоний світлодіод блимає	Сигнал тривоги через вібрацію, помилка вирівнювання, неправильна орієнтація
	Червоний світлодіод постійно горить	Повністю ручне керування
	Білий світлодіод швидко блимає	Ініціалізовано сигнал тривоги через вібрацію
Сигнал тривоги через вібрацію	Білий і червоний світлодіодні індикатори блимають	Сигнал тривоги через вібрацію
	Білий світлодіод постійно горить	Сигнал тривоги через вібрацію готовий до роботи
	Синій світлодіод постійно горить	ONE-KEY™ активний
ONE-KEY™	Синій світлодіод блимає	ONE-KEY™ здійснює зв'язок
	Червоний світлодіод блимає	Пристрій заблоковано

ЧИЩЕННЯ

Чистити об'єкти в корпусі лазерного нівеліра тільки чистою м'якою серветкою. Не використовувати розчинники.

Навіть якщо лазерний нівелір має певну стійкість до пилу та бруду, не слід зберігати його в заповненому місці протягом тривалого часу, оскільки це може привести до пошкодження внутрішніх рухомих деталей.

Якщо на лазерний нівелір потрапила волога, перед використанням висушити його в футлярі для перенесення, щоб уникнути пошкоджень від іржі.

ПОШУК НЕСПРАВНОСТЕЙ

Помилка вирівнювання

Червоний світлодіод індикатора вирівнювання блимає та лунає звуковий сигнал. Переконайтеся, що лазер знаходиться на рівній поверхні. Переконайтеся, що лазер вирівняний вертикально. Натисніть кнопку для переходу в режим вирівнювання. Вимкніть

і знову увімкніть лазер. Якщо це не допомогло, надішліть лазер до авторизованого сервісного центру компанії MILWAUKEE.

Сигнал тривоги через вібрацію надто чутливий
Переконайтеся, що лазер знаходиться на рівній, стійкій поверхні. Спробуйте вибрати менш чутливе налаштування зі з'єднанням детектором. Якщо це не допомогло, надішліть лазер до авторизованого сервісного центру компанії MILWAUKEE.

Блокування ONE-KEY™

Лазер вимикається на короткий час, але вимикається знову приблизно через 15 секунд. Червоний світлодіод ONE-KEY™ блимає. Це ознака того, що лазер заблоковано. Використовуйте програму ONE-KEY™ для підключення та розблокування пристрою.

ПРИМІТКА. Якщо всі рекомендовані заходи з усунення несправностей не допомогли, вимкніть лазер за допомогою головного вимикача. Вийміть і вставте акумулятор, щоб перезавантажити пристрій. Якщо проблема не зникає, надішліть лазер до авторизованого сервісного центру компанії MILWAUKEE.

ПЕРЕВІРКА ТОЧНОСТІ

Перевірте точність нового лазера відразу після розпакування та перед використанням на місці.

Більш детальну інформацію ви знайдете в розділі з фотографіями.

Якщо точність відрізняється від зазначених даних виробу, зверніться до сервісного центру компанії MILWAUKEE. В іншому разі ваша гарантійна вимога може бути визнана недійсною.

Фактори, які впливають на точність

Зміни температури навколишнього середовища можуть впливати на точність лазера. Для отримання точних і повторюваних результатів треба виконувати описані процедури, коли лазер піднято над землею та розміщено в центрі робочого діапазону.

Установіть лазер на штатив і перевірте його вирівнювання.

Неправильне поводження з лазером, наприклад, сильні удари, спричинені падінням, можуть вплинути на точність вимірювання. Тому рекомендується перевіряти точність після падіння чи перед важливими вимірюваннями.

ПРИМІТКА. Екстремальні температури впливають на точність лазера.













ТЕХНІЧНЕ ОБСЛУГОВУВАННЯ

Цей лазер необхідно калібрувати кожні 12 місяців.

Використовувати тільки комплектуючі та запчастини Milwaukee. Деталі, заміна яких не описується, замінювати тільки в відділі обслуговування клієнтів Milwaukee (зверніть увагу на брошуру "Гарантія / адреси сервісних центрів").

У разі необхідності можна запросити креслення з зображенням вузлів машини в перспективному вигляді, для цього потрібно звернутися в ваш відділ обслуговування клієнтів або безпосередньо в Techtron Industries GmbH, Max-Eyth-Straße 10, 71364 Winnenden, Німеччина, та вказати тип машини та шестизначний номер на фірмовій табличці з даними машини.

СИМВОЛИ

	Уважно прочитайте інструкцію з експлуатації перед введенням пристрою в дію.
	ОБЕРЕЖНО! ПОПЕРЕДЖЕННЯ! НЕБЕЗПЕКА!
	Перед будь-якими роботами на машині вийняти змінну акумуляторну батарею
	Комплектуючі - не входять в обсяг постачання, рекомендовані доповнення з програми комплектуючих.
	Не ковтати мініатюрний елемент живлення!
	Не утилізуйте відпрацьовані батарейки й відпрацьоване електричне та електронне обладнання разом з змішаними побутовими відходами. Відпрацьовані батарейки, відпрацьоване електричне та електронне обладнання необхідно збирати окремо. Відпрацьовані батарейки, відпрацьовані акумулятори, відпрацьовані джерела світла повинні бути вилучені з обладнання. Зверніться до місцевих органів влади або роздібного продавця за порадою щодо утилізації та пункту збору.
	Відповідно до місцевих постанов, роздрібні продавці можуть бути зобов'язані безкоштовно забирати назад відпрацьовані акумулятори, електричне та електронне обладнання. Ваш внесок до повторного вживання та переробки відпрацьованих батарейок і відпрацьованого електричного та електронного обладнання допомагає зменшити попит на сировину. Відпрацьовані батарейки, зокрема, що містять літій, і відпрацьоване електричне та електронне обладнання містять цінні матеріали, які можуть бути перероблені, та мають негативний вплив на довкілля й здоров'я людей, якщо не будуть утилізовані у безпечний для довкілля спосіб. Видаліть особисті дані з відпрацьованого обладнання, якщо такі є.
	Напряга
	Постійний струм
	Європейський знак відповідності
	Британський знак відповідності
	Український знак відповідності
	Знак відповідності для Європи та Азії EurAsian.

TEHNIČKI PODACI	M18 RLOH600
Tip	Rotacioni laser
Proizvodni broj	4975 28 01 XXXXXX MJJJ
Klasa lasera	2
Opseg samonivelisanja	10° na X ili Y osi ili ±5° u jednom određenom pravcu
Vreme samonivelisanja	≤ 12 sekundi
Vreme pokretanja pri 8°	≤ 35 sekundi
Tehnologija baterije	Li-Ion
Istosmerni napon	18 V
Vrsta zaštite (otporno na vodu i prašinu)	IP66 (sa izuzetkom litijum-jonske bateriji odeljka za bateriju)
Test pada	1,5 m
Maks. visina	2000 m
Relativna vlažnost vazduha maks.	80 %
Stepen zagađenja prema IEC 61010-1 kratkotrajna	2 (nastaju samo neprovodne naslage, pri čemu je očekivana povremena provodljivost putem kondenzacije)
Funkcije	ravan linije rotacije
Projekcije	360° crvena linija
Diode	1
Tip dioda	5 mW
Izlazni uzorak laserske linije	Horizontalna linija nivoa
Trajanje rada	40 sata sa baterijom od 2,0 Ah
Navoj za stativ	5/8"
Prikladni detektor	Milwaukee RD600
Laserska linija	širina < 8,75 mm pri 15 m Talasna dužina: 620–690 nm Maks. Snaga: PAVG 3,3 mW Horizontalna tačnost ravni: ±2,4 mm @ 30 m Odstupanje laserske zrake: < 1,5 mrad Trajanje impulsa Tp ≥ 1,5 ms Brzina rotacije: 600 min ⁻¹ Boja: crvena Radni opseg (s detektorom): i to 600 m (prečnik)
Preporučena radna temperatura	-20°C – +50°C
Temperatura skladištenja	-20°C – +60°C
Preporučeni tipovi baterije	M18B...; M18HB
Dimenzije	305 mm x 255 mm x 255 mm
Težina prema EPTA proceduri 01/2014	3,83 kg ... 4,89 kg (2,0 Ah ... 12,0 Ah)

VAŽNA BEZBEDOSNA UPUTSTVA



PAŽNJA! UPOZORENJE! OPASNOST!

Ne koristite proizvod dok ne pročitate bezbednosna uputstva i uputstva za upotrebu.

Kvalifikacija lasera

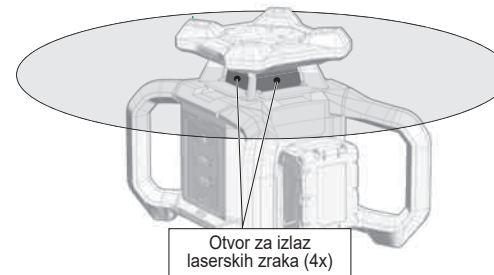

UPOZORENJE:

To je laserski proizvod klase 2 u skladu sa EN 60825-1:2014+A11:2021.



LASERSKI UREĐAJ ZA KRAJNJE KORISNIKE
EN 50689:2021

Upozorenje:

Nemojte izlagati oči direktno laserskim zracima. Laserski zraci mogu izazvati ozbiljna oštećenja očiju i/ili slepilo.

Nemojte gledati direktno u laserske zrake i nemojte ih bez razloga usmeravati ka drugim osobama.

Oprez! Pri nekim upotrebama, uređaj za lasersko emitovanje se može nalaziti iza vas. U ovom slučaju pažljivo se okrenite.

Upozorenje:

Ne koristite laser u blizini dece i ne dozvoljavajte im ni u kojem slučaju da koriste laser.

Reflektujuća površina bi mogla da reflektuje snop prema operateru ili drugim osobama.

Upozorenje: Korišćenje kontrola, podešavanja ili izvođenja procedura, koje nisu navedene u priručniku može dovesti do opasnog izlaganja zračenju.

Ako se laser prenese iz jako hladnog u jako toplo okruženje (ili obrnuto), pre upotrebe mora dostignuti temperaturu okoline.

Nemojte skladištiti laser na otvorenom i zaštitite ga od udaraca, dugotrajnih vibracija i ekstremnih temperatura.

Laser zaštitite od prašine, vlage i visoke vlažnosti. U suprotnom se mogu oštetiti unutrašnje komponente ili narušiti preciznost.

Ako laserski zraci pogode oko, zatvorite oči i odmah okrenite glavu od zraka.

Pazite da laserske zrake tako postavite da ni vi ni druge osobe ne možete biti zaslepljeni.

Ne gledajte u laserske zrake pomoću uređaja za optičko uvećanje kao što su dvogledi ili teleskopi. U protivnom se povećava opasnost od ozbiljnog oštećenja očiju.

Obratite pažnju na to da laserske naočare služe za bolji pogled na laserske linije, ali ne i za zaštitu očiju od laserskog zračenja.

Znakovi upozorenja na laserskom uređaju ne smeju biti uklonjeni ili učinjeni neprepoznatljivim.

Nemojte rastavljati laser. Lasersko zračenje može izazvati teške povrede očiju.

Ne koristite agresivne deterdžente za čišćenje ili sredstva za rastvaranje. Čistite samo sa čistom i mekanom krpom.

Zaštitite laser od teških udaraca i padova. Nakon jednog pada ili jakih mehaničkih delovanja treba proveriti tačnost uređaja pre upotrebe.

Potrebne popravke na ovom laserskom uređaju sme obavljati samo ovlašćeno stručno osoblje.

Proizvod se ne sme primenjivati u potencijalno eksplozivnim ili agresivnim okruženjima.

Zaštitite zamenski akumulator od kiše. Nemojte koristiti zamenski akumulator u mokrim područjima.

Prilikom izvođenja radova iznad glave, pričvrstite laser pomoću MILWAUKEE priveza koji apsorbira udarce.

Pre bilo kakvog rada na uređaju, uklonite zamenjivu bateriju.

Ne bacajte iskorišćene zamenjive baterije u vatru ili kućni otpad. Kompanija Milwaukee nudi ekološki prihvatljivu zamenu starih baterija; pitajte svog prodavca.

Punite zamenjive baterije sistema M18 samo sa punjačima M18 sistema. Ne punite baterije iz drugih sistema.

Tečnost za baterije može da curi iz oštećenih baterija pod ekstremnim opterećenjima ili ekstremnim temperaturama. Ako dođete u kontakt sa tečnošću baterije, odmah je isperite sapunom i vodom. U slučaju kontakta sa očima, odmah temeljno isperite najmanje 10 minuta i odmah se obratite lekaru.

UPOZORENJE! Ovaj uređaj sadrži litijumsku dugmastu bateriju. Nova ili korišćena baterija može izazvati ozbiljne unutrašnje opekotine i smrt za manje od 2 sata ako se proguta ili uđe u telo. Uvek pričvrstite poklopac odeljka za baterije. Ako se ne zatvara dobro, isključite uređaj, izvadite bateriju i držite dalje od dece. Ako mislite da su baterije progutane ili ušle u Vaše telo, odmah potražite medicinsku pomoć.

Upozorenje! Da biste smanjili rizik od požara, ličnih povreda ili oštećenja proizvoda uzrokovanih kratkim spojem, nemojte uranjati alat, zamenjivu bateriju ili punjač u tečnost i uverite se da tečnost ne uđe u alate ili baterije. Korozivne ili provodljive tečnosti, kao što su slana voda, određene hemikalije i izbeljivač ili proizvodi koji sadrže izbeljivač, mogu da izazovu kratak spoj.

NAMENSKA UPOTREBA

Ovaj inovativni laser je dizajniran za širok spektar profesionalnih područja primene kao npr:

- Poravnavanje pločica, mermernih ploča, ormara, rubova, lajsni i ukrasa
- Označavanje osnovnih linija za postavljanje vrata, pozora, šina, stepenica, ograde, kapija, tremova i pergola.
- Za određivanje i proveru horizontalnih i vertikalnih linija.
- Izravnavanje obustavljenih plafona, izravnavanje instalacija cevi, pregrada prozora i poravnavanje cevi, raspoređivanje obodnih zidova za električne instalacije.

Ovaj uređaj se može koristiti samo onako kako je naznačeno za njegovu namenu.

ONE-KEY™

Da biste saznali više o funkciji ONE-KEY ovog alata, pročitate priloženi vodič za brzi početak ili nas posetite na veb adresi www.milwaukeeetool.com/one-key. Možete preuzeti ONE-KEY aplikaciju na svoj pametni telefon preko aplikacije App Store ili Google Play.

Ako dođe do elektrostatičkog pražnjenja, Bluetooth veza će da bude prekinuta. U ovom slučaju, ponovo se povežite ručno.

UPUTSTVA ZA LITIJUM-JONSKJE BATERIJE

Upotreba litijum-jonskih baterija

Pre upotrebe napunite baterije koje nisu korišćene duže vreme.

Temperatura iznad 50°C smanjuje snagu baterije. Izbegavajte produženo izlaganje suncu ili grejanju.

Održavajte kontakte za priključivanje na punjaču i bateriji čistima.

Za optimalan radni vek, baterije moraju potpuno da se napune nakon upotrebe.

Da bi se obezbedio najduži mogući životni vek, baterije treba da se izdave iz punjača nakon punjenja.

Pri skladištenju baterije duže od 30 dana:

Čuvajte bateriju na suvom mestu na temperaturi ispod 27 °C.

Čuvajte bateriju na oko 30% -50% stanja napunjenosti.

Punite bateriju ponovno svakih 6 meseci.

Zaštita od preopterećenja baterija za litijum-jonske baterije

Baterija se previše zagreva pod ekstremnim opterećenjima. U tom slučaju, sve lampice indikatora napunjenosti trepću dok se baterija ne ohladi. Možete da nastavite sa radom nakon što se indikator punjenja ugasi.

Transport litijum-jonskih baterija

Litijum-jonske baterije spadaju pod zakonske odredbe o transportu opasnih materija.

Ove baterije moraju da se transportuju u skladu sa lokalnim, nacionalnim i međunarodnim propisima i odredbama.

- Potrošači mogu slobodno da transportuju ove baterije na putu.
- Komercijalni transport litijum-jonskih baterija od strane špediterskih kompanija podleže propisima za prevoz opasnih materija. Pripreme za otpremu i transport smeju da obavljaju samo odgovarajuće obučene osobe. Ceo proces mora da bude profesionalno praćen.

Prilikom transporta baterija morate da obratite pažnju na sledeće tačke:

- Uverite se da su kontakti zaštićeni i izolovani da bi sprečili kratke spojeve.
- Vodite računa da baterija ne može da sklizne unutar pakovanja.
- Oštećene baterije ili baterije koje cure ne smeju da se transportuju.

Kontaktirajte svoju špeditersku kompaniju za više informacija.

FUNKCIONALNI OPIS

- 1 Taster UKLJUČENO/ISKLJUČENO
- 2 LED prikaz nivelisanja
- 3 Nivelisanje
- 4 LED prikaz seizmičkog alarma
- 5 Seizmički alarm
- 6 ONE-KEY™ - prikaz
- 7 Donji 5/8" – nosač za stativ
- 8 Gornja zaštitna penasta šipka
- 9 XY oznake na laseru
- 10 Izbledivanje
- 11 Prozor laserske zrake
- 12 Zaštitna penasta šipka
- 13 Baterija M18
- 14 ONE-KEY™ - odeljak za dugmad

RADNI REŽIMI

Laser se može koristiti u 3 različita načina rada:



1. Režim rada samonivelisanja (uobičajena postavka):

Uređaj projektuje lasersku zraku tačno horizontalno ili vertikalno, nezavisno od njegovog položaja. Nagib uređaja u ovom načinu rada sme odstupati i do 10° od horizontalnog ili vertikalnog poravnavanja.

2. Potpuni ručni režim rada (pritisnite taster):

Uređaj se može nageći po želji. Laserska zraka se projektuje pod odgovarajućim uglom.

LED FUNKCIONALNI OPIS

LED	Način rada	Funkcija
	Treperi zeleno	Laser se nivelise
Nivelisanje	Stalno svetli zeleno	Laser je nivelisan
	Treperi crveno	Seizmički alarm, greška nivelisanja, pogrešno poravnavanje
	Stalno svetli crveno	Potpuni ručni rad
	Brzo treperi belo	Seizmički alarm se inicijalizuje
Seizmički alarm	LED prikaz treperi belo i treperi crveno	Seizmički alarm
	Stalno svetli belo	Seizmički alarm je spreman za rad
	Stalno svetli plavo	ONE-KEY™ je aktivan
ONE-KEY™	Treperi plavo	ONE-KEY™ komunicira
	Treperi crveno	Uređaj je zaključan

ČIŠĆENJE

Očistite lasersko sočivo i telo mekom, čistom krpom. Nemojte upotrebljavati nikakvo sredstvo za rastvaranje.

Iako laser ima određeni stepen prašine i prijavštine, ne bi trebalo da se na duže vreme skladišti na prašnjavom mestu, jer u protivnom pokretni delovi mogu biti oštećeni.

Ako se laser pokvasi, mora se pre stavljanja u torbu za nošenje osušiti kako bi se sprečila oštećenja od rđe.

REŠAVANJE PROBLEMA

Greška nivelisanja

LED prikaza nivelisanja treperi crveno i oglasi se alarm. Uverite se da laser stoji na ravnoj površini. Uverite se da je laser vertikalno poravnat. Pritisnite taster za nivelisanje. Isključite i ponovo uključite laser. Ako to ne uspe, pošaljite laser ovlašćenom MILWAUKEE korisničkom centru.

Seizmički alarm je preosetljiv

Uverite se da laser stoji na ravnoj, stabilnoj površini. Pokušajte izabrati manje osetljivu postavku sa uparenim detektorom. Ako to ne uspe, pošaljite laser ovlašćenom MILWAUKEE korisničkom centru.

ONE-KEY™ - brava

Laser se nakratko uključuje, ali se ponovo isključuje nakon otprilike 15 sekundi. ONE-KEY™ LED svetli crveno. Ovo je znak da je laser zaključan. Koristite ONE-KEY™ aplikaciju kako biste povezali i otključali uređaj.

NAPOMENA: Ako sve preporučene mere za rešavanje grešaka nisu uspele, isključite laser pomoću glavno prekidača. Uklonite i ponovo umetnite bateriju kako biste ponovo pokrenuli uređaj. Ako idalje postoji problem, pošaljite laser ovlašćenom MILWAUKEE korisničkom centru.

PROVERITE TAČNOST

Prekontrolišite tačnost lasera odmah nakon što ga raspakujete i pre upotrebe na gradilištu.

Detaljne informacije možete pronaći u delu sa slikom.

Ako tačnost odstupa od navedenih podataka proizvođača obratite se MILWAUKEE korisničkom centru. U protivnom može biti da vaš zahtev za garanciju istekne.

Faktori koji utiču na tačnost

Promene temperature okoline mogu uticati na tačnost lasera. Kako bi ostavili tačne i ponovljive rezultate, navedene procedure trebaju biti izvršene ako laser ne stoji na podu i nije postavljen na sredinu radnog područja.

Montirajte laser na stativ i proverite nivelisanje stativa.

Nepravilno rukovanje laserom, na primer jaki udarci usled padanja na pod, može uticati na tačnost merenja. Zbog toga se preporučuje proveriti tačnost nakon ispadanja ili pre važnih merenja.

NAPOMENA: Ekstremne temperature utiču na tačnost lasera.













ODRŽAVANJE

Ovaj laser se mora kalibrirati nakon vremenskog perioda od 12 meseci.

Koristite samo Milwaukee dodatnu opremu i Milwaukee rezervne delove. Neka Milwaukee servisni centar zameni sve delove koji nisu opisani za zamenu (pogledajte brošuru o garanciji/adrese servisa za korisnike).

Ako je potrebno, znak za eksploziju uređaja se može zatražiti od Vašeg centra za korisničku podršku ili direktno od kompanije Techtronic Industries GmbH, Max-Eyth-Straße 10, 71364 Winnenden, Germany, navodeći tip mašine i šestocifreni broj na natpisnoj pločici.

SIMBOLI

	Pažljivo pročitajte uputstvo za upotrebu pre korišćenja.
	PAŽNJA! UPOZORENJE! OPASNOST!
	Pre bilo kakvog rada na mašini, uklonite zamenljivu bateriju
	Dodatna oprema - Nije uključena u obim isporuke, preporučeni dodatak iz asortimana dodatne opreme.
	Nemojte progutati dugmasto bateriju!
	Stare baterije, stari električni i elektronski uređaji se ne smeju odlagati sa kućnim otpadom. Stare baterije, stari električni i elektronski uređaji moraju da se posebno sakupljaju i odlažu. Uklonite stare baterije, akumulatora i sijalice iz uređaja pre odlaganja. Pitajte lokalne vlasti ili svog prodavca o centrima za reciklažu i sabirnim mestima. U zavisnosti od lokalnih propisa, od prodavaca može da se zahteva da besplatno preuzmu stare baterije i stare električne i elektronske uređaje. Pomozite da smanjite potrebu za sirovinama tako što ćete ponovo da koristite i recikirate svoje stare baterije, stare električne i elektronske uređaje. Stare baterije (posebno litijum-jonske), stari električni i elektronski uređaji sadrže vredne materijale koji mogu da se recikliraju i koji, ako se ne odlažu na ekološki odgovoran način, mogu imati negativan uticaj na životnu sredinu i Vaše zdravlje. Pre odlaganja, izbrisite sve lične podatke koji možda postoje na Vašem starom uređaju.
	Napon
	Jednosmerna struja
	Evropska oznaka usaglašenosti
	Britanski znak usaglašenosti
	Ukrajinski znak usklađenosti
	Evroazijski znak usaglašenosti.

SPECIFIKIMET TEKNIKE	M18 RLOH600
Typ	Lazer rrotullues
Numri i prodhimit	4975 28 01 XXXXXX MJJJ
Klasi i lazerit	2
Diapazoni vetënivelues	10° në boshtin X ose Y, ose ±5° në një drejtim të caktuar
Koha e vetënivelimit	≤ 12 sekonda
Koha e ngritjes në 8°	≤ 35 sekonda
Teknologjia e baterisë	Li-Ion
Tensioni i njëjtë	18 V
Loji i mbrojtjes (i papërshkueshëm nga uji dhe pluhuri)	IP66 (me përjashtim të baterisë së litium-jonit dhe folesë së baterisë)
Testi i rënies	1,5 m
Lartësia maksimale	2000 m
Lagështia relative maks.	80 %
Shkalla e ndotjes sipas IEC 61010-1	2 (shfaqen vetëm depozitime jopërçuese, me përcueshmëri të rastësishme afatshkurtër për shkak të kondensimit që pritet)
Funksionet	Linja e rrafshit të rrotullimit
Projeksionet	360° vijë e kuqe
Diodat	1
Tipi i diodës	5 mW
Modeli i daljes së linjës laserike	Linja e nivelit horizontal
Koha e funksionimit	40 orë me bateri 2,0 Ah
Montim trekëmbëshi	5/8"
Detektor i përshtatshëm	Milwaukee RD600
Linja e lazerit	gjerësia < 8,75 mm në 15 m Gjatësia e valës: 620–690 nm Maks. Performanca: PAVG 3,3 mW Saktësia e planit horizontal: ±2,4 mm @ 30 m Devijimi i rrezeve lazer: < 1,5 mrad Kohëzgjatja e pulsit Tp ≥ 1,5 ms Shpejtësia e rrotullimit: 600 min ⁻¹ Ngjyra: e kuqja Gama e punës (me detektor): deri në 600 m (diametër)
Temperatura e rekomanduar e funksionimit	-20°C – +50°C
Temperatura e ruajtjes	-20°C – +60°C
Lojet e rekomanduara të baterive	M18B...; M18HB
Dimensionet	305 mm x 255 mm x 255 mm
Pesha sipas procedurës EPTA 01/2014	3,83 kg ... 4,89 kg (2,0 Ah ... 12,0 Ah)

UDHËZIME TË RËNDËSISHME SIGURIE



KUJDES! PARALAJMËRIM! RREZIK!

Përdorni produktin mbasi të keni lexuar udhëzimet e sigurisë dhe udhëzimet e përdorimit.

Klasifikimi i lazerit

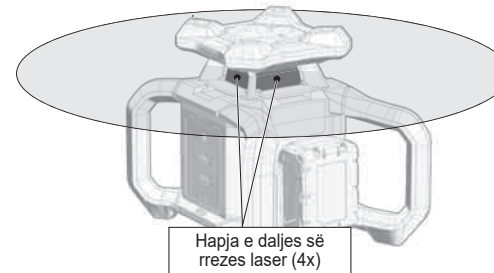

Hapja e daljes së rrezes laser (4x)

UPOZORENJE:

To je laserski proizvod klase 2 u skladu sa EN 60825-1:2014+A11:2021.



PAJISJE ME LASER PËR PËRDORUES FUNDOR
EN 50689:2021

Paralajmërim:

Mos i ekspozoni sytë drejtpërdrejt në rrezen e lazerit. Rrezja e lazerit mund të shkaktojë dëmtime serioze të syrit dhe/ose verbëri.

Mos shikoni drejtpërdrejt në rrezen e lazerit dhe mos e drejtoni rrezen në mënyrë të panevojshme te njerëzit e tjerë.

Kujdes! Në disa aplikacione, pajisja që lëshon laser mund të jetë prapa jush. Në këtë rast, kthehuni me kujdes.

Paralajmërim:

Mos e përdorni lazerin në prani të fëmijëve dhe mos i lejoni kurrë të përdorin lazerin.

Sipërfaqja reflektuese mund të reflektojë rrezen prapa te operatori ose te persona të tjerë.

Paralajmërim: Përdorimi i kontrolleve ose rregullimeve ose kryerja e procedurave të ndryshme nga ato të specifikuara në manual mund të rezultojë në ekspozim të rrezikshëm ndaj rrezatimit.

Nëse lazeri zhvendoset nga një mjedis shumë i ftohtë në një mjedis të ngrohtë (ose anasjelltas), ai duhet të arrijë temperaturën e ambientit përpara përdorimit.

Mos e ruani lazerin në ambiente të jashtme dhe mbrojeni atë nga goditjet, dridhjet e përhershme dhe temperaturat ekstreme.

Mbrojeni lazerin nga pluhuri, lagështia dhe lagështia e ajrit. Në rast se nuk e bëni këtë mund të dëmtohen komponentët e brendshëm ose kjo mund të ndikojë në saktësinë e pajisjes.

Nëse rrezja e lazerit bie në sy, mbyllni sytë dhe kthejeni kokën larg rrezes menjëherë.

Kujdesuni që ta poziciononi rrezen e lazerit në mënyrë që ju ose persona të tjerë të mos verbohëni prej saj.

Mos shikoni në rreze laser me pajisje zmadhuese optike si dybli ose teleskopë. Kjo rrit rrezikun e dëmtimit të rëndë të syve.

Vini re se syzet laser përdoren për të parë më mirë linjat e lazerit, por nuk i mbrojnë sytë nga rrezatimi i lazerit.

Shenjat paralajmëruese në pajisjen e lazerit nuk duhet të hiqen ose të bëhen të palexueshme.

Mos e çmontoni lazerin. Rrezatimi laser mund të shkaktojë lëndime serioze të syve.

Mos përdorni detergjentë ose tretës agresivë. Pastroni vetëm me një leckë të pastër dhe të butë.

Mbrojeni lazerin nga goditjet dhe rrezimet. Pas një rënieje ose goditje të fortë mekanike, kontrolloni saktësinë e pajisjes përpara përdorimit.

Riparimet e nevojshme në këtë pajisje me laser mund të kryhen vetëm nga specialistë të autorizuar.

Mos e përdorni produktin në një mjedis shpërthyes ose agresiv.

Mbrojeni baterinë e këmbyeshme nga shiu. Mos e përdorni baterinë e lëvizshme në zona me lagështi ose të lagësht.

Nëse punoni lart, sigurojeni lazerin me një litar për thithjen e goditjeve nga MILWAUKEE.

Përpara se të bëni ndonjë punë në pajisje, hiqni baterinë e zëvendësueshme.

Mos i hidhni bateritë e përdorura të shkëmbyeshme në zjarr ose mbeturina shtëpiake. Milwaukee ofron zëvendësim të vjetër të baterive miqësore me mjedisin; ju lutem pyesni shitësin tuaj.

Bateritë e zëvendësueshme të sistemit M18 nur mit Ladegeräten des Systems M18 karikim. Mos karikoni bateritë nga sisteme të tjera.

Lëngu i baterisë mund të rrjedhë nga akumulatorët e dëmtuara nën ngarkesa ekstreme ose temperatura ekstreme. Nëse bini në kontakt me lëngun e baterisë, lajeni menjëherë me sapun dhe ujë. Në rast kontakti me sy, shpëlajeni menjëherë tërësisht për të paktën 10 minuta dhe këshillohuni menjëherë me mjekun.



PARALAJMËRIM! Kjo pajisje përmban një bateri me qelizë litiumi. Një bateri e re ose e përdorur mund të shkaktojë djegie të rënda të brendshme dhe vdekje në më pak se 2 orë nëse gëlltitet ose vendoset në trup. Siguroheni gjithmonë kapakun e baterive.

Nëse nuk mbyllet mirë, fiken pajisjen, hiqni baterinë dhe mbajeni larg fëmijëve.

Nëse mendoni se bateritë janë gëlltitur ose kanë hyrë në trupin tuaj, kërkoni menjëherë kujdes mjekësor.

Paralajmërim! Për të zvogëluar rrezikun e zjarrit, lëndimit personal ose dëmtimit të produktit të shkaktuar nga një qark i shkurtër, mos e zhytni mjetin, baterinë e lëvizshme ose karikuesin në lëng dhe sigurohuni që asnjë lëng të mos hyjë në vegla ose bateri. Lëngjet gërryese ose përcuese, të tilla si uji i kripur, kimikate të caktuara dhe zbardhues ose produkte që përmbajnë zbardhues, mund të shkaktojnë një qark të shkurtër.

PËRDORIMI I PËRCAKTUAR

Ky laser inovativ është projektuar për një fushë të gjerë zbatimi profesionale, si p.sh.

- Drejtvendosni pllakat, pllakat e mermerit, dollapët, bordurat, format dhe cepat
- Shënoni linjat bazë për instalimin e deryve, dritareve, shinave, shkallëve, gardheve, portave, verandave dhe pergolateve.
- Për përcaktimin dhe kontrollimin e vijave horizontale dhe vertikale.
- Nivelimi i tavaneve të pezulluara, instalimet e tubave të nivelimit, ndarja e dritareve dhe radhitja e tubave, vendosja e mureve perimetrike për instalimet elektrike.

Kjo pajisje mund të përdoret vetëm për qëllimin e saj të synuar siç specifikohet.

ONE-KEY™

Për të mësuar më shumë rreth funksionalitetit ONE-KEY të këtij mjeti, shihni Udhëzuesin e hyrjes së Shpejtë të përfshirë ose na vizitoni në ueb www.milwaukeetool.com/one-key. Mund ta shkarkoni aplikacionin ONE-KEY në smartphon-in tuaj nëpërmjet App Store ose Google Play.

Nëse ndodh shkarkim elektrostatik, lidhja Bluetooth do të ndërpritet. Në këtë rast, rivendosni lidhjen manualisht.

SHËNIME MBI BATERITË LI-ION

Përdorimi i baterive Li-Ion

Rimbushni bateritë që nuk janë përdorur për një kohë të gjatë përpara përdorimit.

Një temperaturë mbi 50°C redukton performancën e baterisë. Shmangni ekspozimin e zgjatur ndaj diellit ose nxehtësisë.

Mbani të pastra kontaktet e lidhjes në karikues dhe bateri.

Për një jetëgjatësi optimale, bateritë duhet të ngarkohen plotësisht pas përdorimit.

Për të siguruar jetëgjatësinë më të gjatë të mundshme, bateritë duhet të hiqen nga karikuesi pas karikimit.

Kur e ruani baterinë për më shumë se 30 ditë:

Ruajeni baterinë në një vend të thatë në një temperaturë nën 27 °C.

Ruajeni baterinë në përafërsisht 30%-50% të gjendjes së karikimit.

Rimbushni baterinë çdo 6 muaj.

Mbrojtje nga mbingarkesa e baterive për bateritë Li-Ion

Për ta ndezur sërish, lëshoni këmbëzën e çelësit dhe më pas ndizeni sërish.

Bateria nxeht shumë gjatë ngarkesave ekstreme. Në këtë rast, të gjitha llambat e treguesit të karikimit pulsojnë derisa bateria të ftohet. Mund të vazhdoni të punoni pasi treguesi i karikimit të jetë fikur.

Transporti i baterive Li-Ion

Bateritë litium-jon janë nën dispozitat ligjore për transportin e mallrave të rrezikshme.

Këto bateri duhet të transportohen në përputhje me kodet dhe rregulloret lokale, kombëtare dhe ndërkombëtare.

- Konsumatorët janë të lirë t'i transportojnë këto bateri në rrugë.
- Transporti tregtar i baterive litium-jon nga kompanitë e transportit të mallrave i nënshtrohet rregulloreve për transportin e mallrave të rrezikshme. Përgatitjet për dërgim dhe transport mund të kryhen vetëm nga persona të trajnuar siç duhet. I gjithë procesi duhet të shoqërohet në mënyrë profesionale.

Gjatë transportimit të baterive duhet të respektohen pikat e mëposhtme:

- Sigurohuni që kontaktet të jenë të mbrojtura dhe të izoluar për të parandaluar qarqet e shkurtra.
 - Sigurohuni që paketa e baterisë të mos rreshqasë brenda paketimit.
 - Bateritë e dëmtuara ose që rrjedhin nuk duhet të transportohen.
- Kontakttoni kompaninë tuaj të transportit për më shumë informacion.

PËRSHKRIMI I FUNKSIONIMIT

- 1 Butoni NDIZ/FIK
- 2 Ekran LED i nivelimit
- 3 Nivelimi
- 4 Ekran LED i alarmit të dridhjeve
- 5 Alarmi i përplasjes
- 6 Ekran ONE-KEY™
- 7 Mbajtja e poshtme e trekëmbëshit 5/8"
- 8 Parakolp i sipërm mbrojtës shkume
- 9 Shenjat X/Y në lazer
- 10 Fshehja
- 11 Rrezet lazer të dritares
- 12 Parakolp mbrojtës shkume
- 13 Bateria M18
- 14 Ndarje e qelizës së monedhës ONE-KEY™

MËNYRAT E FUNKSIONIMIT

Lazeri mund të përdoret në 3 mënyra të ndryshme funksionimi:



1. Modaliteti i vetë-nivelimit (cilësimi i parazgjedhur):

Pajisja e projekton rrezet lazer saktësisht horizontalisht ose vertikalisht, pavarësisht nga pozicioni i saj. Në këtë modalitet funksionimi, pjerrësia e pajisjes mund të devijojë nga shtrirja horizontale ose vertikale deri në 10°.

2. VModaliteti i plotë manual (shtypni butonin):

Pajisja mund të anohet sipas dëshirës. Rrezja lazer projektet në një kënd të përshtatshëm.

PËRSHKRIMI FUNKSIONAL LED

LED	Modaliteti i funksionimit	Funksioni
	Pulsimi i gjelbër	Lazeri nivelohet
Nivelimi	E gjelbër e vazhdueshme	Lazeri është niveluar
	Pulson e kuqe	alarm për përplasje, nivelim i gabuar, drejtim i gabuar
	E kuqe e vazhdueshme	Modaliteti plotësisht manual
	Pulsim i shpejtë i bardhë	alarmi i përplasjes po iniciohet
Alarmi i përplasjes	Pulsim i bardhë dhe i kuq në treguesin LED	Alarmi i përplasjes
	E bardhë e vazhdueshme	Alarmi i përplasjes është funksional
	Blu e vazhdueshme	ONE-KEY™ është aktiv
ONE-KEY™	Pulsim blu	ONE-KEY™ komunikon
	Pulsim i kuq	Pajisja është e kyçur

MIRËMBAJTJA

Pastroni objektivin dhe kutinë e laserit me një leckë të butë dhe të pastër. Mos përdorni tretës.

Megjithëse laseri është rezistent ndaj pluhurit dhe papastërtisë në një masë të caktuar, ai nuk duhet të ruhet në një vend me pluhur për periudha të gjata kohore, përndryshe pjesët e brendshme lëvizëse mund të dëmtohen.

Nëse laseri laget, ai duhet të thahet përpara se ta vendosni në kutinë mbajtëse për të parandaluar dëmtimin nga ndryshku.

ZGJIDHJA E PROBLEMEVE

Gabim nivelimi

LED-i treguesi i nivelit pulson me ngjyrë të kuqe dhe bie alarmi. Sigurohuni që laseri të jetë në një sipërfaqe të sheshtë. Sigurohuni që laseri të jetë i vendosur vertikalisht. Shtypni butonin e modalitetit të nivelimit. Fikeni lazerin dhe ndizeni përsëri. Nëse kjo dështon, dërgojeni lazerin në një qendër shërbimi të autorizuar MILWAUKEE.

Alarmi i përplasjes shumë i ndjeshëm

Sigurohuni që laseri të jetë në një sipërfaqe të sheshtë dhe të qëndrueshme. Proveni të ndryshoni në një cilësim më pak të ndjeshëm duke përdorur një detektor të çiftuar. Nëse kjo dështon, dërgojeni lazerin në një qendër shërbimi të autorizuar MILWAUKEE.

Bllokimi i ONE-KEY™

Lazeri do të ndizet për një kohë të shkurtër, por do të fiket pas afërsisht 15 sekondash. LED-i i ONE-KEY™ pulson i kuq. Ky është një tregues që laseri është i bllokuar. Përdorni aplikacionin ONE-KEY™ për të lidhur dhe zhbllkoiu pajisjen.

SHËNIM: Nëse të gjitha masat e rekomanduara për zgjidhjen e problemeve dështojnë, fikni lazerin duke përdorur çelësin kryesor. Hiqeni dhe rifutni baterinë për të rifilluar pajisjen. Nëse problemi vazhdon të jetë i pranishëm, dërgojeni lazerin në një qendër shërbimi të autorizuar të MILWAUKEE.

KONTROLLONI SAKTËSINË

Kontrolloni saktësinë e një lazeri të ri menjëherë pasi ta shpakeniti dhe përpara se ta përdorni në vendin e punës.

Për informacion më të detajuar, shihni seksionin e fotove.

Nëse saktësia ndryshon nga të dhënat e deklaruara të produktit, kontakttoni një qendër shërbimi ndaj klientit MILWAUKEE. Përndryshe, kërkesa juaj për garancinë mund të përfundojë.

Faktorët që ndikojnë tek saktësia

Ndryshimet në temperaturën e ambientit mund të ndikojnë në saktësinë e lazerit. Për të marrë rezultate të sakta dhe të

përsëritshme, duhet të ndiqen procedurat e përshkruara, kur laseri nuk gjendet në tokë të thatë dhe vendoset në qendër të zonës së punës.

Montoni lazerin në trekëmbësh dhe kontrolloni nivelin e trekëmbëshit.

Trajtimi jo i duhur i lazerit, si p.sh. goditja e rëndë nga rënia, mund të ndikojë në saktësinë e matjes. Prandaj rekomandohet të kontrolloni saktësinë pas rënies ose përpara matjeve të rëndësishme.

SHËNIM: Temperaturat ekstreme ndikojnë në saktësinë e lazerit.









MIRËMBAJTJA



Ky lazer duhet të kalibrohet pas një periudhe prej 12 muajsh.

Përdorni vetëpjesë shtesë Milwaukee dhe pjesë këmbimi Milwaukee. Kërkojini një qendër të shërbimit Milwaukee të zëvendësojë çdo pjesë që nuk është përshkruar për zëvendësim (referojuni Broshurës së Garancisë/Shërbimit).

Nëse kërkohet, një skicë e pajisjes mund të kërkohet nga qendra juaj e shërbimit ndaj klientit ose direkt nga Techtronic Industries GmbH, Max-Eyth-Straße 10, 71364 Winnenden, Gjermani, duke treguar llojin e makinerisë dhe numrin gjashtëshifror në targën e karakteristikave.

SIMBOLE

	Ju lutemi lexoni me kujdes udhëzimet për përdorim përpara përdorimit.
	KUJDESI! PARALAJMËRIMI! RREZIK!
	Përpara se të filloni ndonjë punë në makineri, hiqni baterinë e këmbyeshme.
	Aksesorë - Nuk përfshihen gjatë dorëzimit, suplement i rekomanduar nga gama e aksesorëve.
	Mos e gëlltisi baterinë rumbullake!
	Bateritë e mvjetrabetura, pajisjet elektrike dhe elektronike nuk duhet të hidhen me mbeturinat shtëpiake. Bateritë e vjetra, pajisjet elektrike dhe elektronike duhet të mbledhen dhe asgjësohen veçmas. Bateritë e vjetra, pajisjet e vjetra elektrike dhe elektronike duhet të mbledhen dhe asgjësohen veçmas. Pyesni autoritetet lokale ose shitësin tuaj për qendrat e riciklimit dhe pikat e grumbullimit. Në varësi të rregulloreve lokale, shitësve me pakicë mund t'u kërkohet të marrin pa pagesë bateritë e përdorura dhe WEEE. Ndihmoni në reduktimin e nevojës për lëndë të para duke ripërdorur dhe ricikluar bateritë tuaja të vjetra dhe WEEE. Bateritë e mbeturinave (veçanërisht bateritë litium-jon), pajisjet elektrike dhe elektronike përmbajnë materiale të vlefshme, të riciklueshme, të cilat, nëse nuk hidhen në një mënyrë të përgjegjshme për mjedisin, mund të kenë një ndikim negativ në mjedis dhe në shëndetin tuaj. Fshini çdo të dhënë personale që mund të jetë në pajisjen tuaj të vjetër përpara se ta hidhni.
	Tensioni
	Rrymë e vazhdueshme
	Shenja e konformitetit europian

	Marka Britanike e Konformitetit
	Shenja e konformitetit ukrainas
	Marka e Konformitetit Euroaziatik.

ويجب نقل هذه البطاريات وفقاً للأحكام والقوانين المحلية والوطنية والدولية.

- يمكن للمستخدم نقل البطاريات براً دون الخضوع لشروط أخرى.
- يخضع النقل الجاري لبطاريات الليثيوم أيون عن طريق البريد إلى قوانين نقل السلع الخطرة.
- يتعين أن يقوم أفراد مدربون جيداً بالإعداد لعملية النقل والقيام بها بصحة خيراً مثلهم.

متى تُنقل البطاريات:

- عند التأكد من حماية أطراف توصيل البطارية وعزلها تجنباً لحدوث قصر بالدائرة.
- عند التأكد من حماية حزمة البطارية من الحركة داخل صندوق التعبئة.
- يُرجى عدم نقل البطاريات التي بها تشققات أو تسربات.

يُرجى البحث مع شركة الشحن عن نصيحة أخرى

وصف الأداء

- 1 زر التشغيل/الإيقاف
- 2 إشارة التسوية LED
- 3 التسوية
- 4 إشارة LED إنذار الاهتزاز
- 5 إنذار الاهتزاز
- 6 إشارة ONE-KEY™
- 7 حامل ثلاثي القوائم سفلي 5/8 بوصة
- 8 مقبض حماية علوي من الإسفنج الصناعي
- 9 علامات س/ص على الليزر
- 10 إغناء
- 11 نافذة شعاع الليزر
- 12 مقبض حماية من الإسفنج الصناعي
- 13 بطارية - M18
- 14 علبه بطارية بشكل العملة الخاصة بـ ONE-KEY™

الأسلوب

يمكن استخدام الليزر في 3 أنواع تشغيل مختلفة:

- 1 أسلوب التسوية الذاتية (الضبط القياسي)
- 2 أسلوب التشغيل اليدوي الكامل (اضغط على زر ): يمكن إمالة الجهاز حسب الرغبة. يتم عرض شعاع الليزر بزاوية مناسبة.

وصف وظائف LED

نوع التشغيل	وظائف	LED
جاري تسوية الليزر	وميض أخضر	
تمت تسوية الليزر	إضاءة خضراء مستمرة	
إنذار الاهتزاز - خطأ في التسوية، توجيه خاطئ	وميض أحمر	
تشغيل يدوي كامل	إضاءة حمراء مستمرة	
جاري إعداد إنذار الاهتزاز	وميض أبيض سريع	
إنذار الاهتزاز	وميض أبيض ووميض أحمر	
إنذار الاهتزاز جاهز للعمل	إضاءة بيضاء مستمرة	
ONE-KEY™ يعمل	إضاءة زرقاء مستمرة	
ONE-KEY™ التواصل جاري	وميض أزرق	
الجهاز مغلق	وميض أحمر	

التنظيف

نظف العدسة والعلبة الخارجية لجهاز الليزر بقطعة ناعمة نظيفة. لا تستخدم مواد ممتيبة. أيضاً وإن كان جهاز الليزر مقاوم حتى درجة معينة للأتربة والثلوث، فلا ينبغي حفظه لفترة طويلة في مكان به أتربة، خلافاً لذلك قد تصاب الأجزاء الداخلية المتحركة بأضرار. إذا حدث بلل لجهاز الليزر، فيجب تجفيفه قبل وضعه في حقيبة الحمل، لكي لا ينشأ به أضرار صداد.

استكشاف الأخطاء وإصلاحها

خطأ التسوية

تومض إشارة التسوية باللون الأحمر ويصدر إنذار. تحقق من أن الليزر يوجد على سطح مستوي. تحقق من أن الليزر موجه عمودياً. اضبط على زر وضع التسوية. قم بإيقاف وتشغيل الليزر مرة أخرى. إذا فشل ذلك، أرسل الليزر إلى مركز خدمة MILWAUKEE المعتمد.

إنذار الاهتزاز حساس للغاية

تحقق من أن الليزر يوجد على سطح مستوي. حاول اختيار ضبط أقل حساسية باستخدام كاشف مقترن. إذا فشل ذلك، أرسل الليزر إلى مركز خدمة MILWAUKEE المعتمد.

فعل ONE-KEY™

يعمل الليزر لفترة وجيزة، ولكنه ينطفئ مرة أخرى بعد حوالي 15 ثانية. لمبات ONE-KEY™ تومض باللون الأحمر. هذه إشارة أن الليزر تم إغلاقه. استخدم تطبيق ONE-KEY™ لتوصيل الجهاز وإزالة الخطئ.

إرشاد: إذا فشلت جميع الإجراءات الموصى بها للتخلص من الأخطاء، فقم بإيقاف تشغيل الليزر باستخدام المفتاح الرئيسي. انزع البطارية ثم قم بتثبيتها، لكي تبدأ تشغيل الجهاز. إذا ظلت المشكلة قائمة، أرسل الليزر إلى مركز خدمة MILWAUKEE المعتمد.

فحص الدقة

تحقق من دقة ليزر جديد مباشرة بعد استخراجها من الغلاف وقبل أن تقوم باستخدامها في موقع البناء.

مزيد من المعلومات التفصيلية تجدونها في الجزء الخاص بالصور.

إذا اختلفت الدقة عن بيانات المنتج المذكورة، يرجى التوجه إلى أحد مراكز خدمة عملاء Milwaukee. ما عدا ذلك قد يزول حقك في الضمان.

العوامل التي تؤثر على الدقة

يمكن أن تؤثر التغيرات في درجة الحرارة المحيطة على دقة الليزر. للحصول على نتائج دقيقة وقابلة للتكرار، يجب تنفيذ الإجراءات الموضحة، إذا كان الليزر لا يقف على الأرض ولم يتم وضعه في منتصف منطقة العمل.

قم بتثبيت الليزر على الحامل ثلاثي القوائم وتحقق من مستوى الحامل الثلاثي القوائم.

إن التعامل بشكل غير صحيح مع الليزر، على سبيل المثال الصدمات القوية من خلال السقوط، يمكن أن تؤدي إلى خلل بدقة القياس. لذلك يُنصح، بالتحقق من الدقة بعد السقوط إلى أسفل أو قبل إجراء القياسات الهامة.

إرشاد: تؤثر درجات الحرارة الشديدة على دقة الليزر.

الصيانة



يجب معايرة هذا الليزر بعد فترة 12 شهراً.

استخدم فقط ملحقات ميلوكي وكذلك قطع غيار ميلوكي. إذا كانت المكونات التي يجب تغييرها غير مذكورة، يرجى الاتصال بأحد عملاء صيانة ميلوكي (انظر قائمة عناوين الضمان/الصيانة الخاصة بنا).

عند الحاجة يمكن طلب رمز انفجار الجهاز بعد ذكر طراز الآلة والرقم المدماسي المذكور على بطاقة طاقة الآلة لدى جهة خدمة العملاء أو مباشرة لدى شركة Techtronic Industries GmbH
Max-Eyth-Straße 10
Winnenden 71364
ألمانيا

الرموز

	يرجى قراءة دليل الاستخدام بعناية قبل التشغيل.
	احذرا! تحذيرا! خطرا!
	قم بإزالة حزمة البطارية قبل البدء في أي أعمال على الجهاز.
	الملحق - ليس مدرجا كمعدة قياسية، متوفر كملحق.
	لا تبعل البطاريات الخلووية الزرا

	يحظر التخلص من البطاريات القديمة والأجهزة الكهربائية والإلكترونية القديمة سوياً مع القمامة المنزلية. يجب جمع البطاريات القديمة والأجهزة الكهربائية والإلكترونية القديمة والتخلص منها بشكل منفصل. انزع البطاريات القديمة والمراكم القديمة والمصباح من الأجهزة قبل التخلص منها. الرجاء الاستفسار لدى الجهات الرسمية في المكان أو لدى التجار المتخصصين عن مواقع إعادة الاستغلال ومواقع الجمع. وفقاً للوائح المحلية، قد يتطلب من تجار التجزئة استعادة البطاريات القديمة والأجهزة الكهربائية والإلكترونية القديمة مجاناً. ساهم في الحد من الحاجة إلى المواد الخام عن طريق إعادة استخدام البطاريات القديمة والأجهزة الكهربائية والإلكترونية القديمة الخاصة بك وإعادة تدويرها. تحتوي البطاريات القديمة (وعلى الأخص بطاريات أيون الليثيوم) والأجهزة الكهربائية والإلكترونية القديمة على مواد قيمة وقابلة لإعادة التدوير يمكن أن يكون لها آثار سلبية على البيئة وصحتك في حالة عدم التخلص منها على نحو يمتثل مع البيئة. قبل التخلص قم بمحو البيانات الشخصية التي قد تكون على جهازك القديم. الجهد الكهربائي
V	التيار المستمر
	علامة المطابقة الأوروبية
	علامة الامتثال البريطانية
	علامة التوافق الأوكرانية
	علامة المطابقة الأوروبية الآسيوية

البيانات الفنية	M18 RLOH600
طراز	ليزر دوام
رقم الإنتاج	4975 28 01 XXXXXX MJJJJ
فئة الليزر	2
مجال التسوية الذاتية	10 درجات على المحور س أو ص أو ±5 درجات في أحد الاتجاهات المحددة
فترة التسوية الذاتية	≥ 12 ثانية
فترة البدء عند 8 درجات مئوية	≥ 35 ثانية
تفتية البطارية	ليثيوم
الجهد المتساوي	18 فولت
نوع الحماية (مقاومة للماء والغبار)	IP66 (باستثناء بطاريات أيونات الليثيوم وعلية البطاريات)
اختبار السقوط	1,5 م
أقصى ارتفاع	2000 م
أقصى درجة زاوية نسبية في الهواء	80%
درجة التثوث وفقاً لـ IEC61010-1	2 (تظهر ترسيبات غير موصلة فقط، مع توقع حدوث القدرة على التوصيل القصيرة الأجل في بعض الأحيان بسبب التكثيف)
الوظائف	خط مستويات الدوران
الإسقاطات	360 خط أحمر
الصمامات الثنائية	1
نوع الصمامات الثنائية	5 مللي واط
نموذج إخراج خط الليزر	خط المستوى الأفقي
فترة التشغيل	40 ساعة مع بطارية 2,0 أمبير ساعة
قلاووظ الحامل ثلاثي القوائم	5/8 بوصة
الكاشف المناسب	Milwaukee RD600
خط الليزر	العرض > 8,75 م عند 15 م طول الموجات: 510-530 نيوترن متر أقصى طاقة: PAVG 3,3 mW دقة المستوى الأفقي: 30 m @ ±2,4 mm انحراف شعاع الليزر > 1,5 راديان مدة النبض $T_p \geq 1,5$ ms سرعة الدوران 600 min^{-1} اللون: أحمر نطاق العمل (مع كاشف): حتى 600 متر (قطر)
درجة حرارة التشغيل الممنوح بها	-20°C – +50°C
درجة حرارة التخزين	-20°C – +60°C
طرازات البطارية الممنوح به	M18B...; M18HB
المقاييس	255 × 255 × 305 مم
الوزن وفقاً لإجراء EPTA في 1/2014	3,83 كجم ... 4,89 كجم (2,0 أمبير ساعة ... 12,0 أمبير ساعة)

تعليمات سلامة مهمة



احذرا! تحذير! خطرا!

لا تستخدم المنتج قبل قراءة تعليمات السلامة ودليل المستخدم على.

تصنيف الليزر

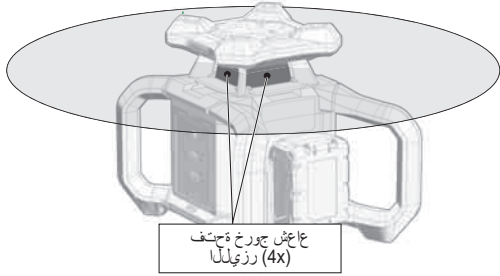

تحذير:

يندرج الليزر المستخدم تحت الفئة 2 وفقاً للمواصفة EN 60825-1:2014+A11:2021.



جهاز ليزر للمستهلك النهائي
EN 50689:2021

تحذير:

لا تعرض العيون مباشرة لشعاع الليزر. شعاع الليزر يمكن أن يتسبب في أضرار حادة للعيون و/أو يؤدي إلى العمى.

لا تظفر مباشرة في شعاع الليزر ولا توجه الشعاع بلا داع على أشخاص آخرين.

احترس! في بعض الاستخدامات قد يتواجد الجهاز المشع لليزر خلفه. في هذه الحالة قم بالاستدارة بحذر.

تحذير:

لا تقم بتشغيل الليزر حول الأطفال ولا تسمح لهم بتشغيله.

قد يعكس السطح العاكس الأشعة إلى مشغل الجهاز أو أشخاص آخرين.

تحذير: إن استخدام أجهزة تحكم أو إجراء عمليات ضبط أو تطبيق إجراءات غير المحددة في كتيب التعليمات قد ينتج عنه التعرض لإشعاعات خطيرة.

إذا تم نقل جهاز الليزر من وسط بارد جداً إلى وسط دافئ (أو العكس)، فيجب أن يصل الجهاز إلى درجة حرارة الوسط قبل الاستعمال.

يحظر حفظ الليزر في الخلاء ويجب حمايته من الصدمات والاهتزازات الدائمة ودرجات الحرارة المرتفعة أو المنخفضة جداً.

احتفظ بالجهاز بعيداً عن الغبار والسوائل والرطوبة المرتفعة. إذ قد يؤدي ذلك إلى تلف الأجزاء الداخلية أو يؤثر في دقة الجهاز.

إذا وقع شعاع الليزر على العين، أغلق العيون وقم بإدارة الرأس على الفور بعيداً عن الشعاع. أحرص على أن يتم وضع الليزر بحيث لا يُحدث الشعاع اضطراب في الرؤية لديك أو لدى أشخاص آخرين.

لا تنظر في شعاع الليزر باستخدام أجهزة تكبير بصرية مثل المناظير المكبرة أو التلسكوبات. خلافاً لذلك يُزداد خطر إصابة العيون باضرار حادة.

يجب مراعاة، أن الغرض من نظارات رؤية الليزر هو التعرف بشكل أفضل على خطوط الليزر، وليس حماية العيون من أشعة الليزر.

لا يجوز إزالة لوحات التحذير الملصقة على جهاز الليزر أو تشويهها.

لا تقوم بفك أجزاء جهاز الليزر. أشعة الليزر يمكن أن تؤدي إلى إصابات حادة في العيون.

لا تستخدم مواد أو سوائل التنظيف القوية. استخدم فقط قطعة قماش نظيفة وناعمة لتنظيف الجهاز. احفظ جهاز الليزر من الصدمات الشديدة والسقوط. بعد السقوط أو التأثيرات الميكانيكية الشديدة يجب فحص دقة الجهاز قبل الاستعمال.

أي إصلاحات بجهاز الليزر يجب ألا يقوم بها سوى موظفي الخدمة المعتمدين.

لا تقم بتشغيل الجهاز في مناطق معرضة لحدوث انفجارات أو في ظروف التشغيل الصعبة. أبقِ البطارية بعيداً عن المطر. لا تستخدم البطارية في مكان رطب أو مبلل.

عند العمل فوق الرأس قم بتأمين الليزر باستخدام حزام تثبيت ممتص للصدمات من MILWAUKEE.

انزع البطارية قبل التعامل مع الجهاز.

لا تتخلص من البطاريات المستعملة مع النفايات المنزلية أو بحرقها. يقدم موزعو ميلوكي خدمة استعادة البطاريات القديمة لحماية البيئة.

استخدم فقط سواحن System M18 لشحن بطاريات System M18. لا تستخدم بطاريات من أنظمة أخرى.

قد يتسرب حامض البطارية من البطاريات التالفة في ظروف الحمل الزائد بدرجة كبيرة أو في درجات الحرارة الشديدة، في حالة ملامسة حامض البطارية اغسل يديك فوراً بالماء والصابون. في حالة ملامسة السائل للعينين اشطفهما جيداً لمدة 10 دقائق على الأقل واطلب العناية الطبية فوراً.

تحذير! يحتوي هذا الجهاز على بطارية ليثيوم خلوية زر. قد تتسبب البطارية الحديثة أو المستعملة في حدوث حروق داخلية بالغة وقد تؤدي إلى الوفاة في أقل من ساعتين، وذلك في حالة ابتلاعها أو دخولها إلى الجسم. أمّن دائماً غطاء جزئ البطارية.

وفي حالة عدم إغلاقها بإحكام، أطفأ الجهاز وقم بنزع البطارية واحتفظ بها بعيداً عن متناول الأطفال.

إذا كنت تعتقد أنه تم ابتلاع بطارية أو أن تكون دخلت إلى الجسم، اقصد الطبيب فوراً للحصول على المساعدة الطبية.

تحذير! لتجنب أخطار الحرق أو الإصابة أو الإضرار بالمنتج التي تنجم عن الماس الكهربائي، لا تعمر الآداة أو البطارية القابلة للاستبدال أو جهاز الشحن في السوائل وأحرص على أن لا تصل السوائل إلى داخل الجهاز والبطارية. السوائل المؤدية للتآكل أو الموصلة للتيار الكهربائي، مثل الماء المالح ومركبات كيميائية معينة ومواد التبييض أو المنظفات التي تشتمل على مواد تبيض، يمكن أن تؤدي إلى حدوث ماس كهربائي.

شروط الاستخدام المحددة

إن جهاز الليزر المبتكر هذا مصمم من أجل مجال واسع من الاستخدامات المتخصصة، مثل:

- التثبيت بالبلاط والواح الرخام والخزانات والحواف وأجزاء الأشكال والزرشمة
- تحديد الخطوط الأساسية لتثبيت الأبواب والنوافذ والفتحات ودرجات السلم والأسوار والبوابات والشرفات والباليكات.
- لتحديد واختبار الخطوط الأفقية والرأسية.
- تعديل مستوى الأسقف المعلقة وخطوط المساور وتقسيمات النوافذ واتجاه المسامير، تعديل مستوى الحوائط المشتملة على التركيبات الكهربائية.

لا تستخدم هذا المنتج بطريقة أخرى غير المحددة للاستخدام العادي.

ONE-KEY™

لمعرفة المزيد عن وظائف ONE-KEY الخاصة بهذا الجهاز، اقرأ دليل الاستخدام السريع المرفق أو قم بزيارتنا على الإنترنت تحت عنوان www.milwaukeetool.com/one-key. يمكنك تنزيل التطبيق ONE-KEY على هاتفك الذكي عن طريق متجر التطبيقات أب ستور أو جوجل بلاي.

إذا حدث تفرغ الكترولستاتيكي، سوف ينقطع اتصال البلوتوث. في هذه الحالة قم بإجراء الاتصال مرة أخرى يدوياً.

إرشادات خاصة ببطاريات أيون الليثيوم القابلة للشحن

استخدام بطاريات أيون الليثيوم القابلة للشحن

يجب إعادة شحن البطارية غير المستخدمة لفترة قبل الاستخدام.

تقلل درجات الحرارة التي تتجاوز 50° سيلزيوس (122° فهرنهايت) من أداء البطارية. تجنب التعرض الزائد للحرارة أو أشعة الشمس (خطر التسخين)..

يجب الحفاظ على مستويات الشواحن والبطاريات نظيفة.

للحصول على فترة استخدام مثالية، يجب شحن البطاريات تماماً، بعد الاستخدام.

للحصول على أطول عمر ممكن للبطارية، انزع البطاريات القابلة للشحن من الشاحن بمجرد شحنها تماماً.

لتخزين البطارية أكثر من 30 يوم:

تُحفظ البطارية القابلة للشحن في مكان جاف عند درجة حرارة أقل من 27 درجة مئوية.

خزن البطارية مشحونة بنسبة تتراوح بين 30%-50%

اشحن البطارية كاملاً، وذلك كل ستة أشهر من التخزين.

حماية بطاريات أيون الليثيوم القابلة للشحن من التجميد الزائد

في الظروف الحادة للغاية تُدّ تصعب درجة حرارة البطارية أعلى من اللازم. في هذه الحالة سوف تبدأ إشارة البطارية في الوميض حتى تبرد البطارية القابلة للشحن. إذا لم تومض الإشارة بعد، يصبح الجهاز جاهزاً للعمل.

نقل بطاريات أيون الليثيوم القابلة للشحن

تخضع بطاريات الليثيوم أيون لشروط قوانين نقل السلع الخطرة.

EC DECLARATION OF CONFORMITY

We declare as the manufacturer under our sole responsibility that the product described under "Technical Data" fulfills all the relevant regulations and directives listed below and that the following harmonized standards have been used.

EG-KONFORMITÄTSEKTLÄRUNG

Wir erklären als Hersteller in alleiniger Verantwortung, dass das unter „Technische Daten“ beschriebene Produkt alle nachstehend aufgeführten relevanten Verordnungen und Richtlinien erfüllt und dass die folgenden harmonisierten Normen angewandt wurden.

DECLARATION CE DE CONFORMITÉ

Nous déclarons en tant que fabricant et sous notre seule responsabilité, que le produit décrit dans « Données techniques » est conforme à toutes les réglementations et directives pertinentes mentionnées ci-après et que les normes harmonisées suivantes ont été appliquées.

DICHIARAZIONE CE DI CONFORMITÀ

In qualità di produttore dichiariamo sotto la nostra esclusiva responsabilità che il prodotto descritto nei "Dati tecnici" è conforme a tutti i regolamenti e tutte le direttive pertinenti elencati qui di seguito e che sono state usate le seguenti norme armonizzate.

DECLARACIÓN CE DE CONFORMIDAD

Declaramos como fabricante y bajo nuestra responsabilidad que el producto descrito bajo "Datos técnicos" está en conformidad con todos los reglamentos y directivas detallados a continuación y que se han utilizado las siguientes normas armonizadas.

DECLARAÇÃO CE DE CONFORMIDADE

Como fabricante, declaramos sob responsabilidade exclusiva, que o produto descrito sob "Dados Técnicos" corresponde com todos os regulamentos relevantes e diretivas abaixo que as seguintes normas harmonizadas foram utilizadas.

EG-VERKLARING VAN OVEREENSTEMMING

Wij als fabrikant verklaren in uitsluitende verantwoording dat het onder "Technische gegevens" beschreven product aan alle onderstaand vermelde relevante verordeningen en richtlijnen voldoet en dat de volgende geharmoniseerde normen werden toegepast.

EF-OVERENSSTEMMELSESERKLÆRING

Vi erklærer som produsent og eneansvarlig, at produktet, der er beskrevet under "Tekniske data", opfylder kravene i alle relevante forordninger og direktiver som nævnt nedenfor og at nedenstående harmoniserede standarder er blevet anvendt.

EU-SAMSVARSERKLÆRING

Som produsent erklærer vi under eget ansvar at produktet som beskrives under "Teknisk data" opfylder alle relevante forordninger og direktiver som står opført nedenfor og at de følgende harmoniserede standarder har blitt brukt.

EG-FÖRSÄKRAN ÖVERENSSTÄMMELSE

Vi som tillverkare förklarar under eget ansvar, att den produkt som beskrivs under "Tekniska data" överensstämmer med alla de nedan angivna relevanta förordningarna och direktiven och att de följande harmoniserade normen har tillämpats.

EY-VAATIMUSTENMUKAISUUSVAKUUTUS

Vakuutamme valmistajan ominaisuudessa yksinvastuullisesti, että kohdassa "Tekniset tiedot" kuvattu tuote täyttää kaikki seuraavassa luetellut sitä koskevat asetukset ja direktiivit ja että seuraavia harmonisoituja standardeja on sovellettu.

ΑΝΩΣΗ ΣΥΜΜΟΡΦΩΣΗΣ ΕΚ

Ως κατασκευαστής δηλώνουμε υπεύθυνα ότι το προϊόν που περιγράφεται στο κεφάλαιο «Τεχνικά Χαρακτηριστικά», πληροί όλους τους κανονισμούς κι όλες τις οδηγίες που αναφέρονται σχετικά παρακάτω, και για το οποίο έχουν εφαρμοστεί τα ακόλουθα εναρμονισμένα πρότυπα.

AT UYGUNLUK BEYANI

Üretici sıfatıyla tek sorumlu olarak "Teknik Veriler" bölümünde tarif edilen ürünün aşağıda sıralanan bütün ilgili yönetmelik ve direktiflere uygun olduğunu ve aşağıdaki uyumlaştırılmış standartların kullanıldığını beyan etmekteyiz.

ES PROHLÁŠENÍ O SHODĚ

My jako výrobce prohlašujeme na svou vlastní odpovědnost, že produkt popsáný v části „Technické údaje“ splňuje všechna příslušná nařízení a směrnice uvedené níže a že byly použity následující harmonizované normy.

ES VYHLÁSENIE O ZHODE

"My ako výrobca vyhlasujeme na vlastnú zodpovednosť, že produkt popísaný v časti „Technické údaje“ spĺňa všetky príslušné nariadenia a smernice uvedené nižšie a že boli použité nasledujúce harmonizované normy.

DEKLARACJA ZGODNOŚCI WE

Jako producent oświadczamy na naszą wyłączną odpowiedzialność, że produkt opisany w punkcie „Dane techniczne” odpowiada wszystkim poniższym istotnym rozporządzeniom oraz dyrektywom, a także iż zastosowano poniższe zharmonizowane normy:

EK-MEGFELELŐSÉGI NYILATKOZAT

Gyártóként egyedüli felelősséggel kijelentjük, hogy a „Műszaki Adatok” alatt leírt termék megfelel a következőkben felsorolt minden releváns rendeletnek és irányelvnek, és hogy a következő harmonizált szabványok kerültek használatra.

ES-IZJAVA O SKLADNOSTI

Mi kao proizvođač izjavljujemo na osobnu odgovornost, da je proizvod, opisan pod "Tehnički podaci", sukladan sa svim relevantnim propisima i u nastavku navedenim smjernicama i harmoniziranim normativima dokumenata.

IZJAVA O SUKLADNOSTI

Mi kao proizvođač izjavljujemo na osobnu odgovornost, da proizvod opisan pod "Tehnički podaci", ispunjava sve u nastavku navedene relevantne odredbe i smjernice i da su sljedeće harmonizirane norme bile primijenjene.

EK ATBILSTĪBAS DEKLARĀCIJA

Mēs kā ražotājs u vienīgā atbildīgā persona apliecinām, ka "Tehnikajos datos" raksturotais produkts atbilst visiem attiecīgajiem noteikumiem un vadlīnijām, kas uzskaitītas turpmāk, un ka ir izmantoti šādi saskaņotie standarti.

EB ATITIKTIES DEKLARACIJA

Gamintojo vardu atsakingai pareiškiamo, kad gaminys, aprašytas skyriuje „Techniniai duomenys“, atitinka visus toliau išvardytus susijusių reglamentų, direktyvų ir darniųjų standartų taikomos reikalavimus.

EÜ VASTAVUSDEKLARATSIOON

Kinnitame tootjana ainuisikuliselt vastustades, et jaotises „Tehnilised andmed“ kirjeldatud toode on kooskõlas allpool nimetatud direktiivide asjaomaste eeskirjade ja ühtlustatud normdokumentidega ning et on kasutatud järgmisi ühtlustatud standardeid.

ДЕКЛАРАЦИЯ СООТВЕТСТВИЯ ЕС

Мы как производитель под собственную ответственность заявляем о том, что описанное в разделе «Технические характеристики» изделие отвечает всем нижеперечисленным соответствующим предписаниям и директивам и что в отношении него применяются следующие гармонизированные стандарты.

ДЕКЛАРАЦИЯ ЗА СЪОТВЕТСТВИЕ НА ЕО

В качеството си на производител декларираме на собствена отговорност, че продуктът, описан в „Технически данни“, отговаря на всички изброени по-нататък приложими регламенти и директиви и че са използвани посочените хармонизирани стандарти.

DECLARAȚIE DE CONFORMITATE CE

În calitate de producător declarăm pe propria răspundere că produsul descris la "Date tehnice" este în concordanță cu toate regulamentele și directivele relevante de mai jos și că au fost utilizate următoarele norme armonizate.

EK-DEKLARACIJA ZA SOOBRAZNOST

Како производител, изјавуваме под целосна одговорност дека производот опишан во „Технички податоци“ подолу е во согласност со сите релевантни одредби и регулативи наведени подолу и дека се користени следниве усогласени стандарди.

ДЕКЛАРАЦИЈА ЕС ПРО ВІДПОВІДНІСТЬ

Як виробник, ми заявляємо на власну відповідальність, що виріб, описаний у розділі "Технічних даних", відповідає всім застосовним положенням директив і приписам перерахованим нижче, і що щодо нього були використані наступні гармонізовані стандарти.

ES IZJAVA O USKLAĐENOSTI

Kao proizvođač, sa potpunom odgovornošću izjavljujemo da je proizvod opisan u odeljku „Tehnički podaci“ usklađen sa svim relevantnim propisima i direktivama navedenim u nastavku i da su primenjeni sledeći harmonizovani standardi.

DEKLARATA E KONFORMITETIT KE

Si prodhuës, ne deklarimë me përgjegjësi të vetme se produkti i përshkruar nën "Të dhënat teknike" është në përputhje me të gjitha rregulloret dhe direktivat përkatëse të renditura më poshtë dhe se janë zbatuar standardet e harmonizuara të mëposhtme.

اقرار المطابقة وفقاً للوائح الاتحاد الأوروبي

بموجب هذا نقر نحن كشركة منتجة وعلى مسؤوليتنا المفردة، أن المنتج الموصوف تحت "البيانات الفنية" يطابق جميع الأوامر والتوجيهات الهامة المذكورة فيما يلي وقد جرى فيها استخدام معايير التوافق التالية:

2006/42/EC

2014/53/EU

2011/65/EU

EN 61010-1:2010+A1:2019

EN 60825-1:2014+A11:2021

EN 50689:2021

EN IEC 61326-1:2021

EN IEC 61326-2-3:2021

EN 300 328 V2.2.2

EN 301 489-1 V2.2.3

EN 301 489-17 V3.2.4

EN IEC 62311:2020

EN IEC 63000:2018

Winnenden, 2024-01-31

Martin Landherr
Managing Director



Authorized to compile the technical file

Bevollmächtigt die technischen Unterlagen zusammenzustellen.

Autorisé à compiler la documentation technique.

Autorizzato alla preparazione della documentazione tecnica

Autorizado para la redacción de los documentos técnicos.

Autorizado a reunir a documentação técnica.

Gemachtigd voor samenstelling van de technische documenten

Autoriseret til at udarbejde de tekniske dokumenter.

Autoriseret til å utarbeide den tekniske dokumentasjonen

Befullmäktigad att sammanställa teknisk dokumentation.

Valtuutettu kokoamaan tekniset dokumentit.

Εξουσιοδοτημένος να συντάξει τον τεχνικό φάκελο.

Teknik evrakları hazırlamakla görevlendirilmiştir.

Zplnomocněn k sestavování technických podkladů.

Splnomocnený zostaviť technické podklady.

Upehnomocniony do zestawienia danych technicznych

Műszaki dokumentáció összeállításra felhatalmazva

Pooblaščen za izdelavo spisov tehnične dokumentacije.

Ovlašten za formiranje tehničke dokumentacije.

Pilnvarotais tehnikās dokumentācijas sastādīšanā.

Igaliotas parengti techninius dokumentus.

On volitatud koostama tehnilist dokumentatsiooni.

Уполномочен на составление технической документации.

Упълномощен за съставяне на техническата документация

Ëmputernicit sã elaboreze documentația tehnică.

Ополномоштен за составување на техничката документација.

Уповноважений із складання технічної документації.

Ovlaščen za sestavljanje tehničke dokumentacije.

I autorizar përpilimin e dokumentacionit teknik.

معتمدة للمطابقة مع الملف الفني

Techronic Industries GmbH
Max-Eyth-Straße 10
71364 Winnenden
Germany

GB-DECLARATION OF CONFORMITY

We declare as the manufacturer under our sole responsibility that the product described under "Technical Data" fulfills all the listed below relevant regulations and that the following designated standards have been used.

S.I. 2012/3032 (as amended)

S.I. 2017/1206 (as amended)

S.I. 2008/1597 (as amended)

BS EN 61010-1:2010+A1:2019

BS EN 60825-1:2014+A11:2021

BS EN 50689:2021

BS EN IEC 61326-1:2021

BS EN IEC 61326-2-3:2021

BS EN 300 328 V2.2.2

BS EN 301 489-1 V2.2.3

BS EN 301 489-17 V3.2.4

BS EN IEC 62311:2020

BS EN IEC 63000:2018

Winnenden, 2024-01-31

Martin Landherr
Managing Director

Techronic Industries GmbH
Max-Eyth-Straße 10
71364 Winnenden
Germany

Authorized to compile the technical file:

Techronic Industries (UK) Ltd
Parkway
Marlow SL7 1YL
UK

Copyright 2024

Techtronic Industries GmbH
Max-Eyth-Str. 10
71364 Winnenden
Germany

+49 (0) 7195-12-0

www.milwaukeeetool.eu

Techtronic Industries (UK) Ltd
Parkway
Marlow SL7 1YL
UK

(04.24)

4931 4708 88