

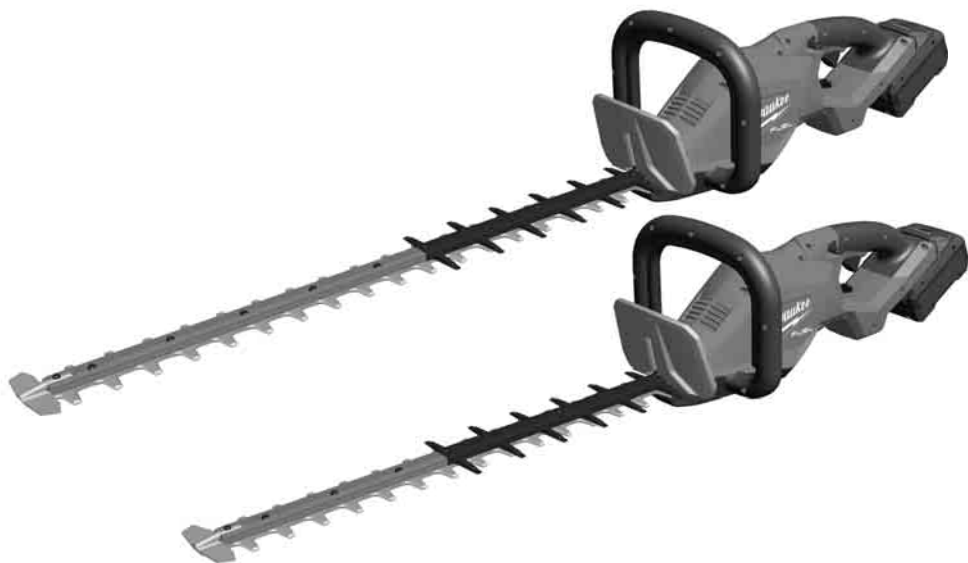

Nothing but **HEAVY DUTY.**TM



M18 FHET75G2 **M18 FHET60G2**

Original instructions
Originalbetriebsanleitung
Notice originale
Istruzioni originali
Manual original
Oorspronkelijke gebruiksaanwijzing
Original brugsanvisning
Original bruksanvisning
Bruksanvisning i original
Αλκυπεραϊσειτ οηγεετ
Πρωτότυπο οδηγίων χρήσης

Orijinal işletme talimatı
Původním návodem k používání
Pôvodný návod na použitie
Instrukcją oryginalną
Eredeti használati utasítás
Izvirna navodila
Originalne pogonske upute
Instrukcijām oriģinālvadōā
Originali instrukcija
Algupärane kasutusjuhend
Оригинальное руководство по эксплуатации

Оригинално ръководство за експлоатация
Instrucțiuni de folosire originale
Оригинален прирачник за работа
Оригінал інструкції з експлуатації
Originalno uputstvo za upotrebu
Udhëzime origjinale përdorimit
التعليمات الأصلية

ENGLISH	Picture section with operating description and functional description	Page	4	Text section with Technical Data, important Safety and Working Hints and description of Symbols	Page	24
DEUTSCH	Bildteil mit Anwendungs- und Funktionsbeschreibungen	Seite	4	Textteil mit Technischen Daten, wichtigen Sicherheits- und Arbeitshinweisen und Erklärung der Symbole.	Seite	27
FRANÇAIS	Partie imagée avec description des applications et des fonctions	Page	4	Partie textuelle avec les données techniques, les consignes importantes de sécurité et de travail ainsi que l'explication des pictogrammes.	Page	30
ITALIANO	Sezione illustrata con descrizione dell'applicazione e delle funzioni	Pagina	4	Sezione testo con dati tecnici, importanti informazioni sulla sicurezza e sull'utilizzo, spiegazione dei simboli.	Pagina	33
ESPAÑOL	Sección de ilustraciones con descripción de aplicación y descripción funcional	Página	4	Sección de texto con datos técnicos, indicaciones importantes de seguridad y trabajo y explicación de los símbolos.	Página	36
PORTUGUES	Parte com imagens explicativas contendo descrição operacional e funcional	Página	4	Parte com texto explicativo contendo Especificações técnicas, avisos de segurança e de operação e a descrição dos símbolos.	Página	39
NEDERLANDS	Beelddedeelte met toepassings- en functiebeschrijvingen	Pagina	4	Tekstgedeelte met technische gegevens, belangrijke veiligheids- en arbeidsinstructies en verklaring van de symbolen.	Pagina	42
DANSK	Billeddel med anvendelses- og funktionsbeskrivelser	Side	4	Tekstdel med tekniske data, vigtige sikkerheds- og arbejdsanvisninger og symbolforklaring.	Side	45
NORSK	Billeddel med bruks- og funksjonsbeskrivelse	Side	4	Tekstdel med tekniske data, viktige sikkerhets- og arbeidsinstruksjoner og forklaring av symbolene.	Side	48
SVENSKA	Bilddel med användnings- och funktionsbeskrivning	Sidan	4	Textdel med tekniska informationer, viktiga säkerhets- och användningsinstruktioner samt symbolförklaringar.	Sidan	51
SUOMI	Kuvasivut käyttö- ja toimintakuvaus	Sivu	4	Tekstisivut: tekniset tiedot, tärkeät turvallisuus- ja työskentelyohjeet sekä merkkien selitykset.	Sivu	54
ΕΛΛΗΝΙΚΑ	Τμήμα εικόνων με περιγραφές χρήσης και λειτουργίας	Σελίδα	4	Τμήμα κειμένου με τεχνικά χαρακτηριστικά, σημαντικές υποδείξεις ασφαλείας και εργασίας και εξήγηση των συμβόλων.	Σελίδα	57
TÜRKÇE	Resim bölümü Uygulama ve fonksiyon açıklamaları ile birlikte	Sayfa	4	Teknik bilgileri, önemli güvenlik ve çalışma açıklamalarını ve de sembollerin açıklamalarını içeren metin bölümü.	Sayfa	60
ČEŠTINA	Obrazová část s popisem aplikací a funkcí	Stránka	4	Textová část s technickými daty, důležitými bezpečnostními a pracovními pokyny a s vysvětlivkami symbolů	Stránka	63
SLOVENSKY	Obrazová časť s popisom aplikácií a funkcií	Stránka	4	Textová časť s technickými dátami, dôležitými bezpečnostnými a pracovnými pokynmi a s vysvetlivkami symbolov	Stránka	66
POLSKI	Część rysunkowa z opisami zastosowania i działania	Strona	4	Część opisowa z danymi technicznymi, ważnymi wskazówkami dotyczącymi bezpieczeństwa i pracy oraz objaśnieniami symboli.	Strona	69
MAGYAR	Képes rész alkalmazási- és működési leírásokkal	Oldal	4	Szöveges rész műszaki adatokkal, fontos biztonsági- és munkavégségi útmutatásokkal, valamint a szimbólumok magyarázata.	Oldal	72
SLOVENŠČINA	Del slikez opisom uporabe in funkcij	Stran	4	Del besedila s tehničnimi podatki, pomembnimi varnostnimi opozorili in delovnimi navodili in pojasnili simbolov.	Stran	75
HRVATSKI	Dio sa slikama sa opisima primjene i funkcija	Stranica	4	Dio štiva sa tehničkim podacima, važnim sigurnosnim i radnim uputama i objašnjenjem simbola.	Stranica	78
LATVISKI	Attēla daļa ar lietošanas un funkciju aprakstiem	Lappuse	4	Teksta daļa ar tehniskajiem parametriem, svarīgiem drošības un darbības norādījumiem, simbolu atšifrējumiem.	Lappuse	81
LIETUVIŠKAI	Paveikslėlio dalis su vartojimo instrukcija ir funkcijų aprašymais	Puslapis	4	Teksto dalis su techniniais duomenimis, svarbiomis saugumo ir darbo instrukcijomis bei simbolių paaiškinimais.	Puslapis	84
EESTI	Pildiosa kasutusjuhendi ja funktsioonide kirjeldusega	Lehekülg	4	Tekstiosa tehniliste näitajate, oluliste ohutus- ja tööjuhenditega ning sümbolite kirjeldustega.	Lehekülg	87
РУССКИЙ	Раздел иллюстраций с описанием эксплуатации и функций	Страница	4	Текстовый раздел, включающий технические данные, важные рекомендации по безопасности и эксплуатации, а также описание используемых символов.	Страница	90
БЪЛГАРСКИ	Част със снимки с описания за приложение и функции	Страница	4	Част с текст с технически данни, важни указания за безопасност и работа и разяснение на символите.	Страница	93
ROMÂNĂ	Secvența de imagine cu descrierea utilizării și a funcționării	Pagina	4	Porțiune de text cu date tehnice, indicații importante privind siguranța și modul de lucru și descrierea simbolurilor.	Pagina	96
МАКЕДОНСКИ	Дел со слики со описи за употреба и функционирање	Страница	4	Текстуален дел со технички карактеристики, важни безбедносни и работни упатства и објаснување на символите.	Страница	99
УКРАЇНСЬКА	Частина з зображеннями з описом робіт та функцій	Сторінка	4	Текстова частина з технічними даними, важливими вказівками з техніки безпеки та експлуатації і поясненням символів.	Сторінка	102
SRPSKI	Ilustracija sa opisima primene i funkcija	Strana	4	Tekstualni odeljak sa tehničkim podacima, važnim uputstvima za bezbednost i rad i objašnjenje simbola.	Strana	105
SHQIP	Pjesa e figurës me përshkrimet e përdorimit dhe funksioneve	Faqja	4	Seksioni i tekstit me të dhënat teknike, udhëzimet e rëndësishme të sigurisë dhe punës dhe shpjegimi i simboleve.	Faqja	108
عربي	قسم الصور يوجد به الوصف التشغيلي والوظيفي	الصفحة	4	القسم النصي المزود بالبيانات الفنية والنصائح الهامة للسلامة والعمل ووصف الرموز	الصفحة	115

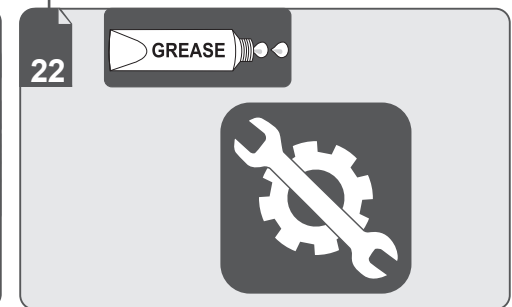
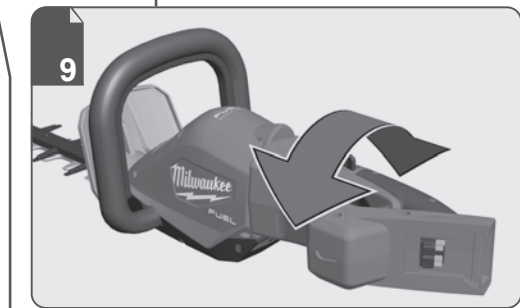
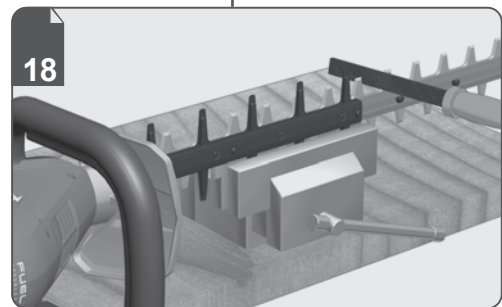
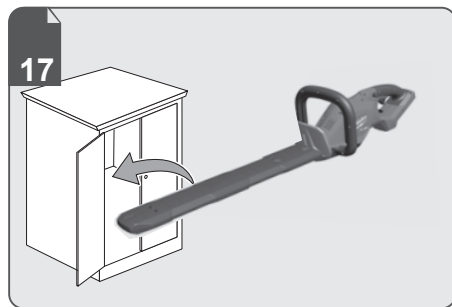
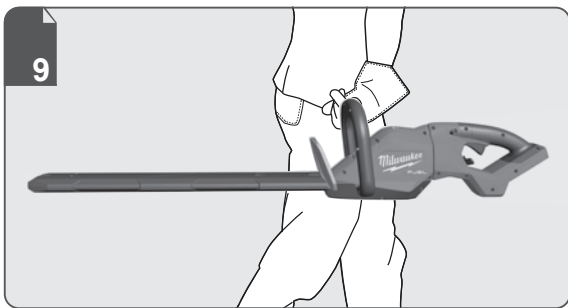
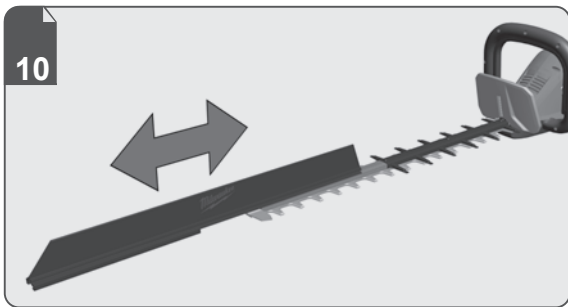
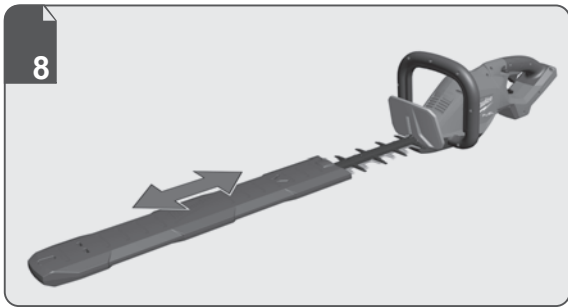
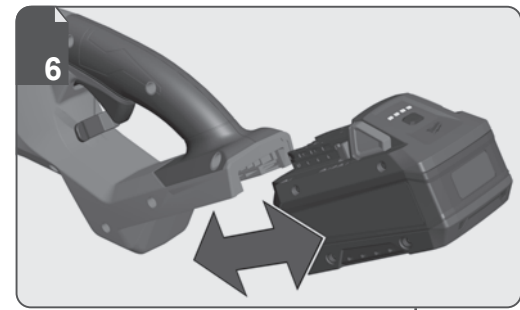
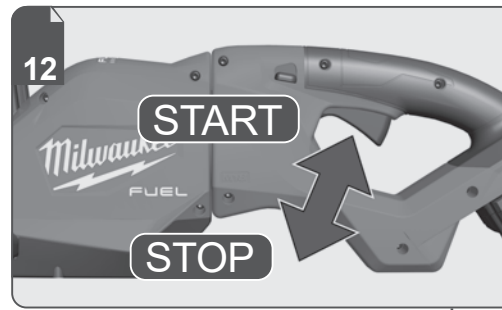
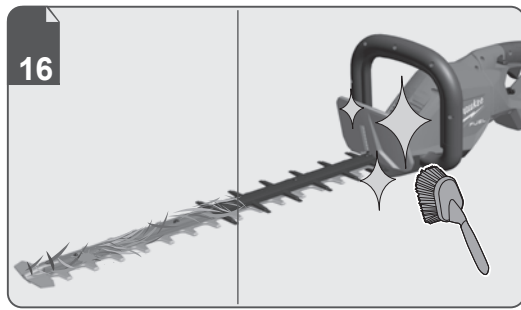
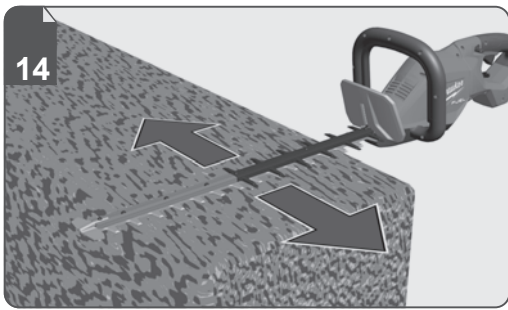

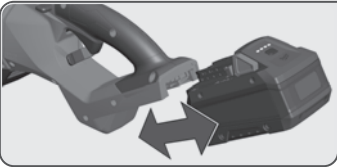

Remove the battery pack before starting any work on the machine.
Vor allen Arbeiten an der Maschine den Wechselakku herausnehmen

Avant tous travaux sur la machine retirer l'accu interchangeable.

Prima di iniziare togliere la batteria dalla macchina.

Retire la batería antes de comenzar cualquier trabajo en la máquina.

Antes de efectuar qualquer intervenção na máquina retirar o bloco acumulador.

Voor alle werkzaamheden aan de machine de akku verwijderen.

Ved arbejde inden i maskinen, bør batteriet tages ud.

Ta ut vekselbatteriet før du arbeider på maskinen

Drag ur batteripaket innan arbete utföres på maskinen.

Tarkista pistotulppa ja verkkojohto mahdollisilta vaurioilta. Viat saa korjata vain alan erikoisies.

Πριν από κάθε εργασία στη μηχανή αφαιρέτε την ανταλλακτική μπαταρία.

Aletin kendinge bir çalıřma yapmadan önce kartuř aküyü çıkarın.

Před zahájením veřkerých prací na vrtacím šroubovákú vyjmout výměnnú akumulátor.

Pred každou prací na stroji výměnnú akumulátor vytiahnuť.

Przed przystąpieniem do jakichkolwiek prac na elektronarzędziu należy wyjąć wkładkę akumulatorową.

Karbantartás, javítás, tisztítás, stb. elött az akkumulátort ki kell venni a készülékből.

Przed deli na stroju izvlécite izmenljivi akumulátor.

Prije svih radova na stroju izvaditi bateriju za zamjenu.

Pirms mařinai veikt jebkāda veida apkopes darbus, ir jāizņem ārā akumulātors.

Prieš atikdami bet kokius darbus įrenginyje, išimkite keičiamą akumuliatorių.

Enne kõiki töid masina kallal võtke vahetatav aku välja.

Вньте аккумулятор из машины перед проведением с ней каких-либо манипуляций.

Преди започване на каквито е да е работи по машината извадете акумулатора.

Scoateți acumulatorul înainte de a începe orice intervenție pe mașină.

Отстранете ја батеријата пред да започнете да ја користите машината.

Перед будь-якими роботами на машині ви́няти змінну акумуляторну батарею.

Pre bilo kakvog rada na mařini, uklonite zamjenjivu bateriju

Pépara se të filloni ndonjë punë në makineri, hiqni baterinë e këmbyeshme.

قم بإزالة حزمة البطارية قبل البدء في أي أعمال على الجهاز.

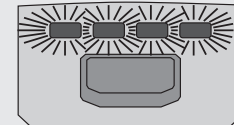
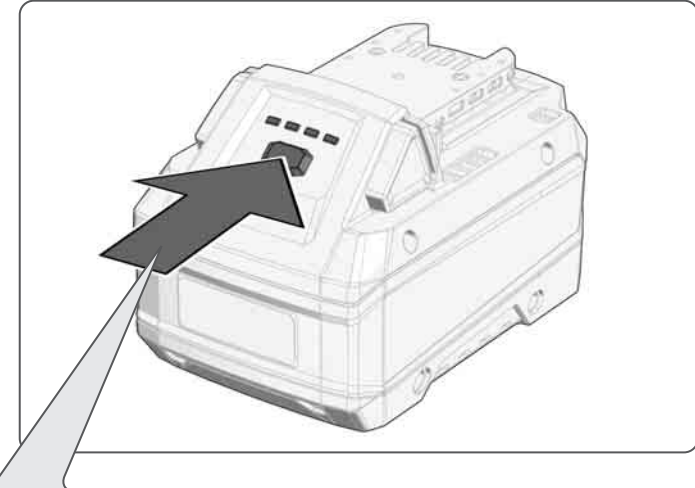
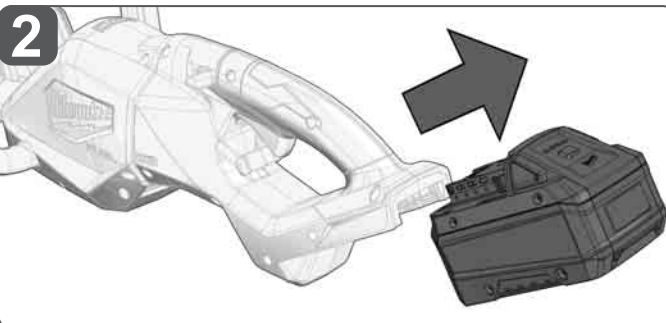
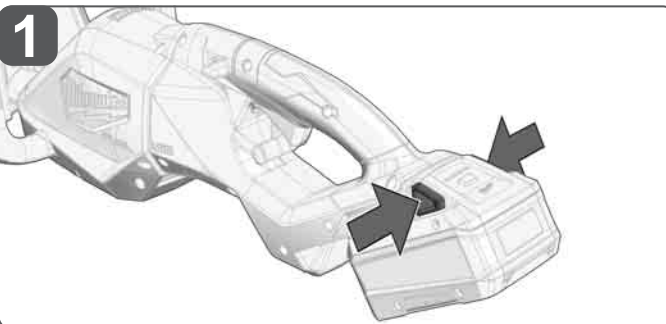
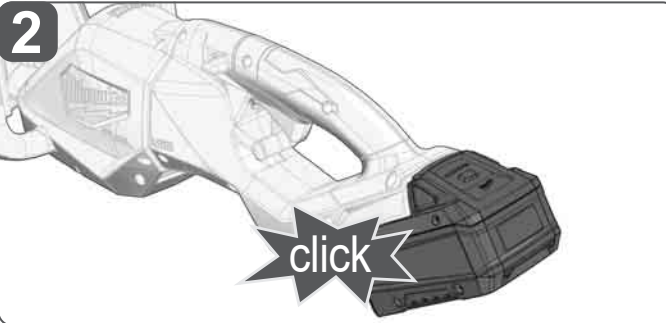
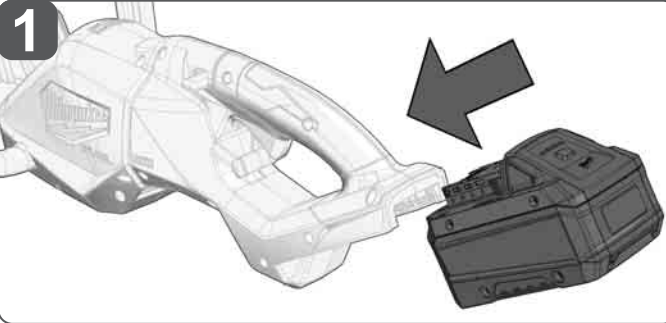

75-100 %

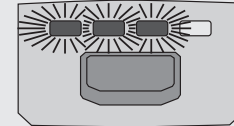

50-75 %

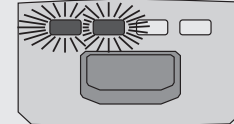

30-50 %

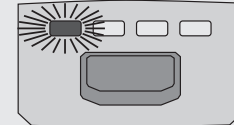

10-30 %

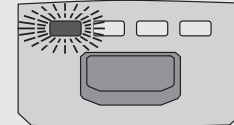

< 10 %

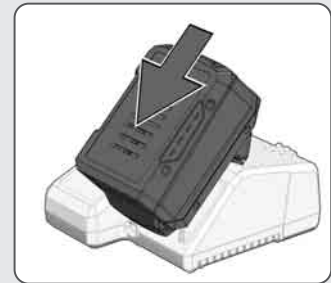
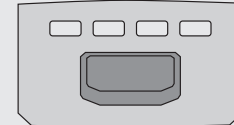

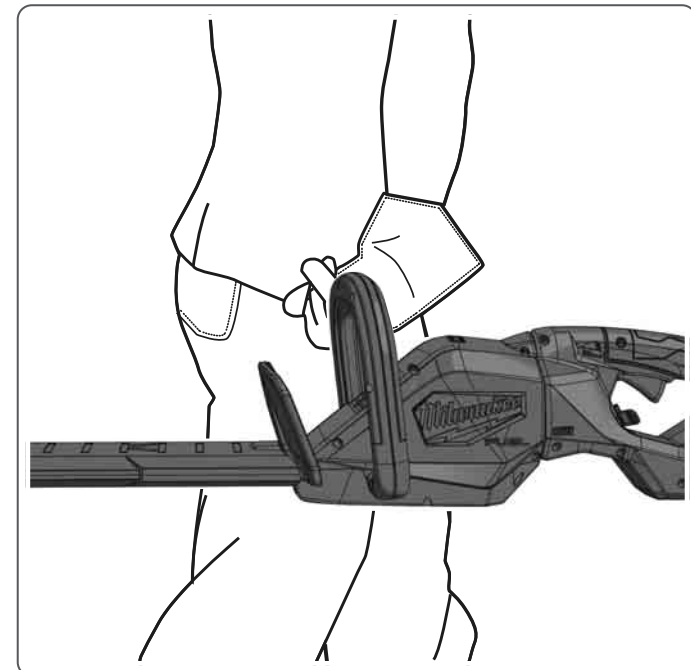
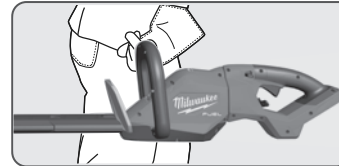
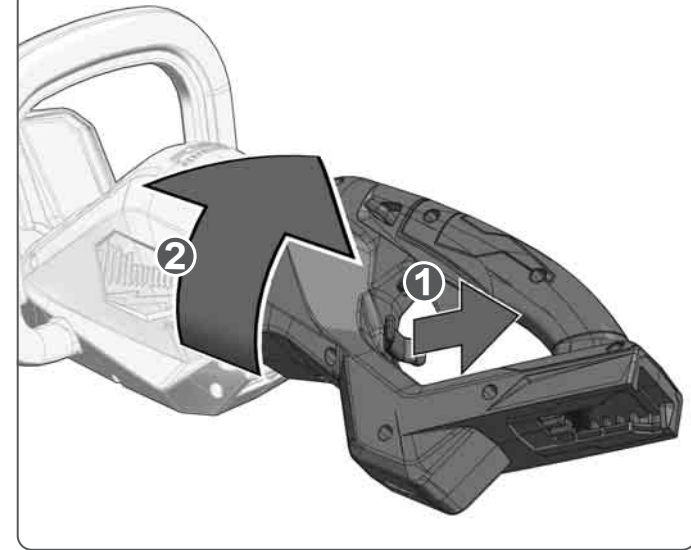
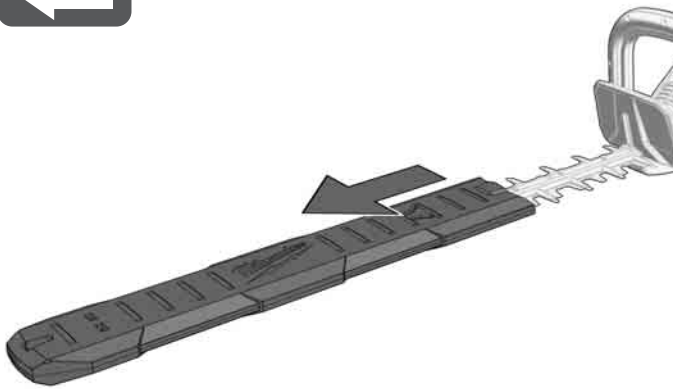
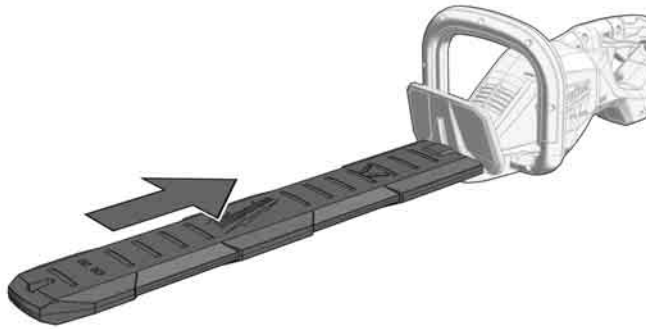
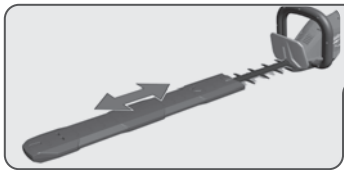

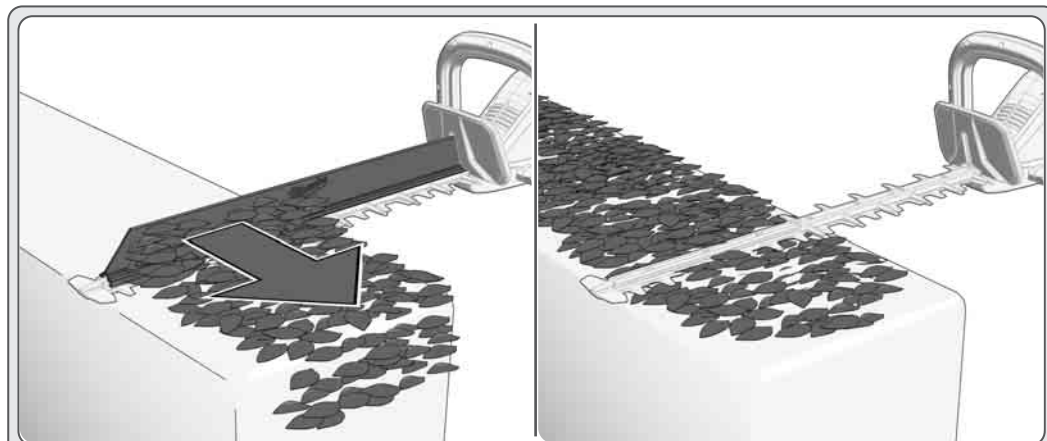
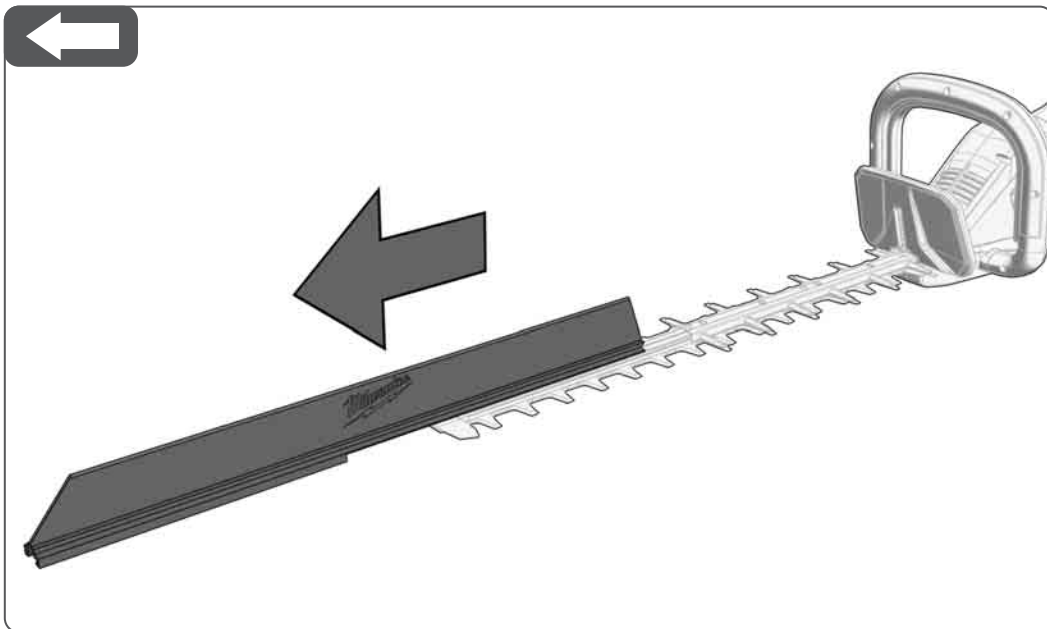
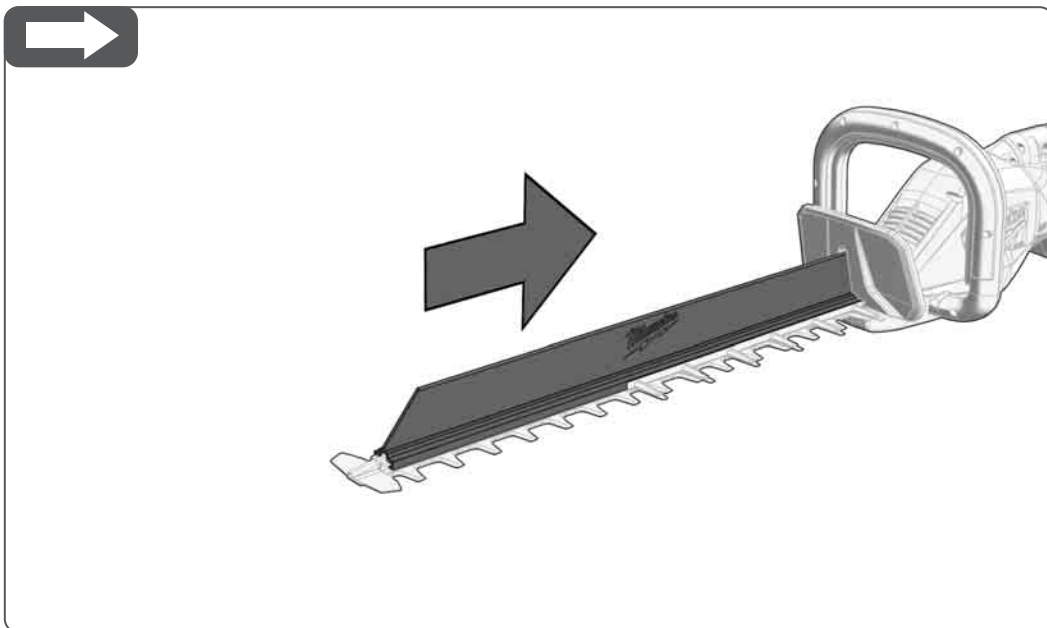
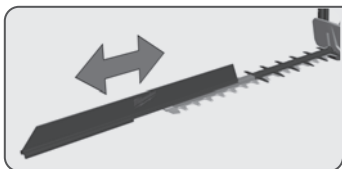

With the hedge sweep attachment, the cutting material can be stripped off directly during the cutting process.

Mit aufgesteckten Abstreifprofil kann das Schnittgut direkt während des Schnittvorgangs abgeräumt werden.

Avec l'accessoire de balayage des haies, le matériau de coupe peut être enlevé directement pendant le processus de coupe.

Con l'accessorio spazzasiepi, il materiale di taglio può essere rimosso direttamente durante il processo di taglio.

Con el accesorio barredor de setos, el material de corte puede desprenderse directamente durante el proceso de corte.

Com o acessório de varredura de sebes, o material de corte pode ser retirado diretamente durante o processo de corte.

Met het heggenschraaphulpstuk kan het maaimateriaal direct tijdens het maaien worden verwijderd.

Med hækkfejertilbehøret kan klippematerialet fjernes direkte under klippprocessen.

Med hekkveipetilbehøret kan klippematerialet fjernes direkte under klippingen.

Med häcksveptillsatsen kan klippmaterialet avlägsnas direkt under klippningsprocessen.

Pensasleikkuri-lisälaitteen avulla leikkumateriaali voidaan poistaa suoraan leikkuprosessin aikana.

Με το εξάρτημα σάρωσης φρακτών, το υλικό κοπής μπορεί να απομακρυνθεί απευθείας κατά τη διαδικασία κοπής.

Çit süpürme ataşmanı ile kesme malzemesi doğrudan kesme işleminin sırasında ayrılabilir.

S nástavcem na vymetání živého plotu lze řezaný materiál odstraňovat přímo během řezání.

Pomocou nadstavca na zametanie živého plotu možno strihaný materiál odstraňovať priamo počas strihania.

Zamiatarka do żywoplotu umożliwia zdejmowanie materiału tnącego

bezpośrednio podczas cięcia.

A sövényseprő tartozékkal a vágási anyag közvetlenül a vágási folyamat során eltávolítható.

S priključkom za odstranjevanje žive meje lahko material za rezanje odstranite neposredno med rezanjem.

S nastavkom za čišćenje živice, materijal za rezanje može se skinuti izravno tijekom procesa rezanja.

Ar dzīvzogu slaucišanas mehānismu griešanas materiālu var noņemt tieši griešanas procesa laikā.

Naudojant gyvatvorės šlavimo priedą, pjovimo medžiagą galima nuimti tiesiai pjovimo proceso metu.

Hekkide pühkimise lisaseadmega saab lõikematerjali otse lõikamise ajal maha võtta.

С помощью насадки для подметания живой изгороди режущий материал можно счищать непосредственно в процессе стрижки.

С приставката за почистване на жив плет режещият материал може да бъде отстранен директно по време на процеса на рязане.

Cu accesoriul de măturat gard viu, materialul de tăiere poate fi îndepărtat direct în timpul procesului de tăiere.

Со додатокот за чистење жива ограда, материјалот за сечење може да се одземе директно за време на процесот на сечење.

За допомогою насадки для підмітання живої огорожі ріжучий матеріал можна зрізати безпосередньо під час стрижки.

Sa nastavkom za čišćenje žive ograde, materijal za sečenje se može skinuti direktno tokom procesa sečenja.

Me shtojcën e fshirjes së gardhit, materiali prerës mund të hiqet drejtpërdrejt gjatë procesit të prerjes.

مع ملحق كس التحوط، يمكن تجريد مادة القطع مباشرة أثناء عملية القطع.



START

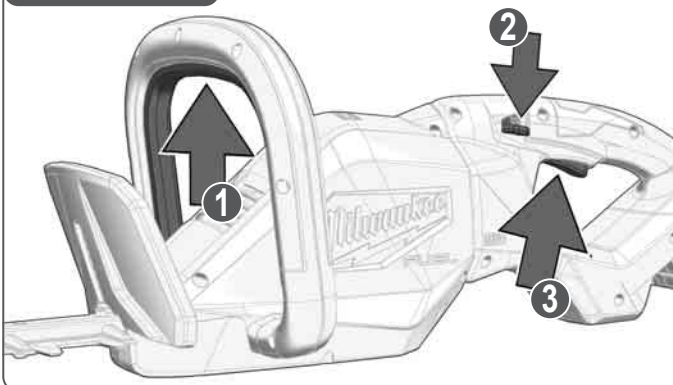

STOP

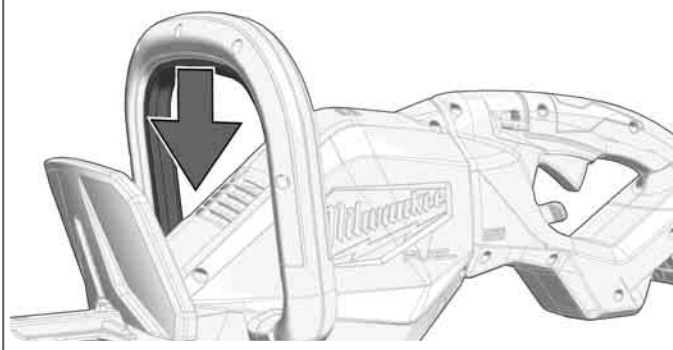

STOP

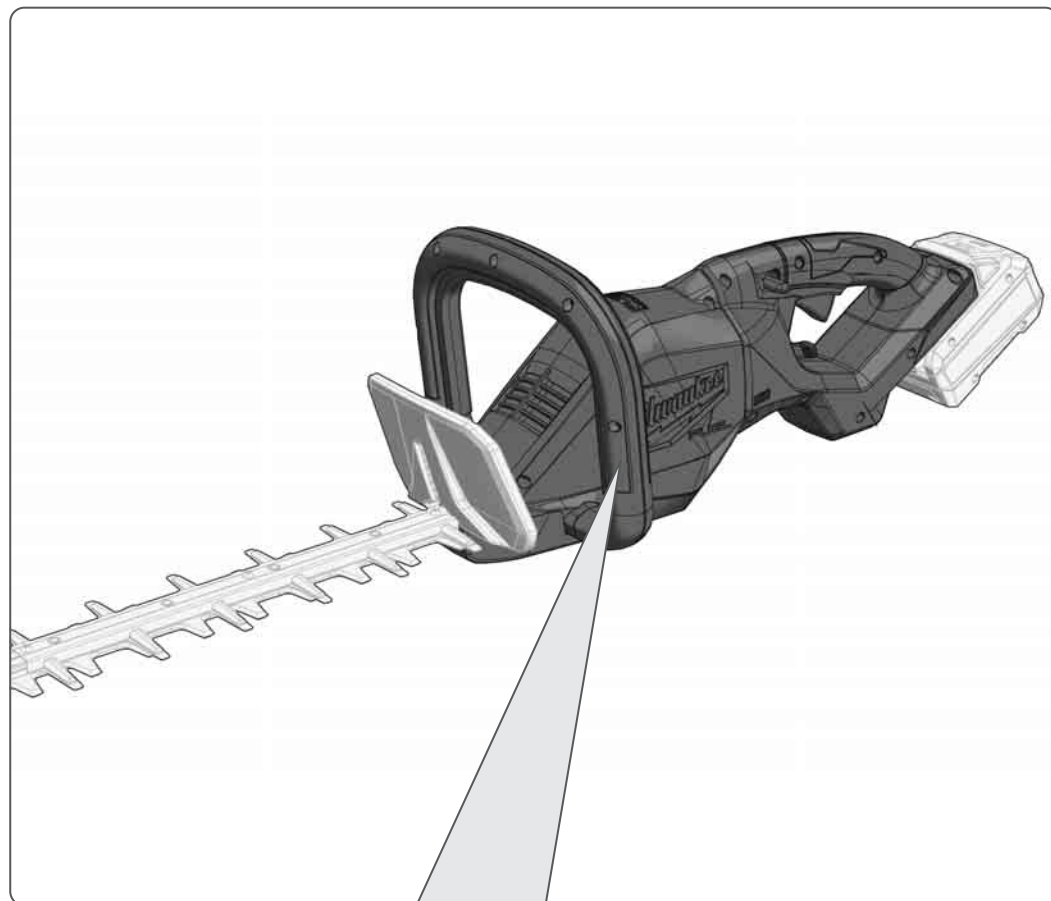
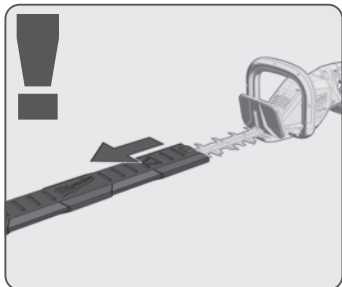
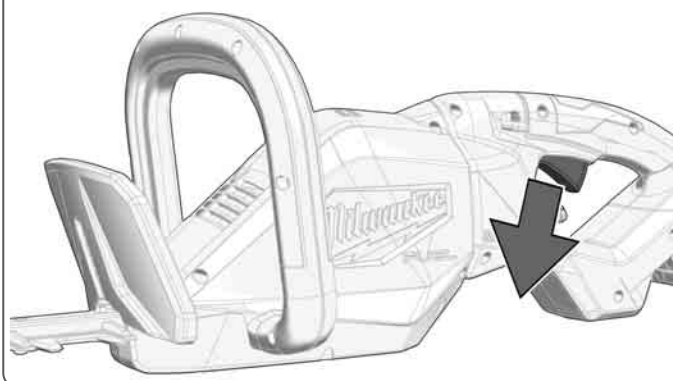

Insulated gripping surface

Isolierte Grifffläche

Surface de prise isolée

Superficie di presa isolata

Superficie de agarre con aislamiento

Superficie de pega isolada

Geïsoleerde handgrepen

Isolerede gribeflader

Isolert griefflate

Isolerad greppyta

Eristetty tarttumapinta

Μονωμένη επιφάνεια λαβής

İzolasyonlu tutma yüzeyi

Izolovaná uchopovací plocha

Izolovaná úchopná plocha

Izolowana powierzchnia uchwytu

Szigetelt fogófelület

Izolirana prijemalna površina

Izolirana površina za držanje

Izolēta satveršanas virsma

Izoliuotas rankenos paviršius

Isoleeritud pideme piirkond

Изолированная поверхность ручки

Изолирана повърхност за хващане

Suprafață de prindere izolată

Изолирана површина на дршката

Ізолювана поверхня ручки

Ručka (izolovana hvatna površina)

Dorezë (sipërfaqe e izoluar e kapjes)

مساحة المقيض معزولة

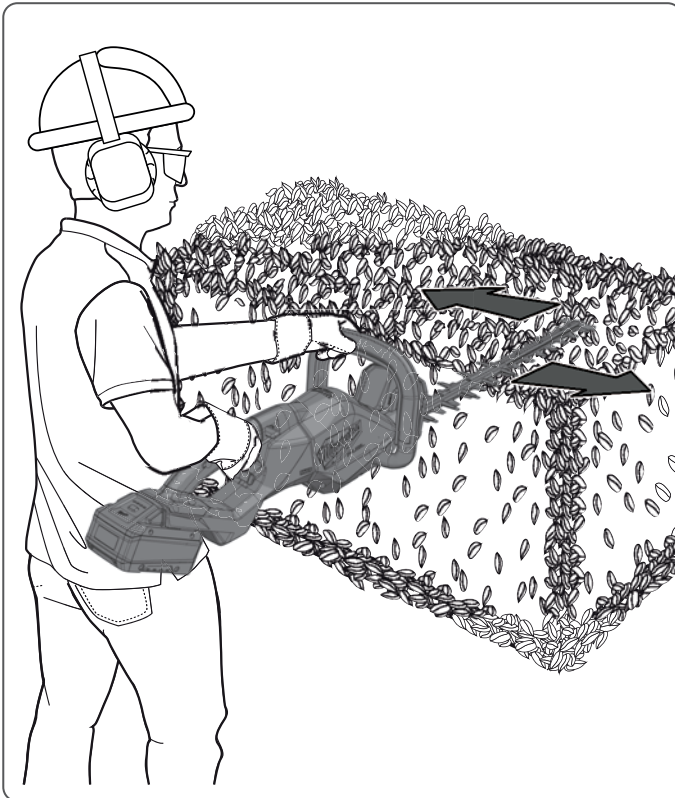
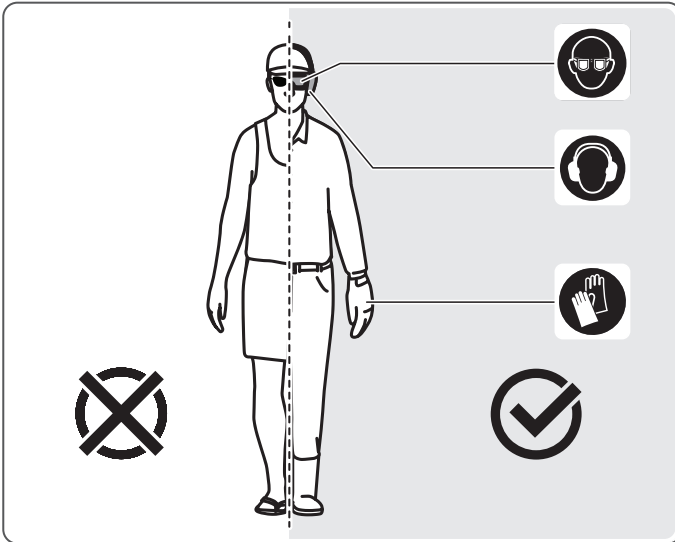
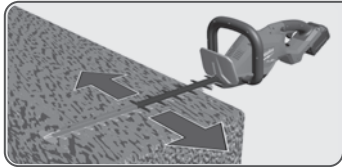

Screwed-on guide guard - protects the tip of the knife from wear and makes it easier to cut on the wall and floor.
 Aufgeschraubter Führungsschutz - schützt die Spitze der Messer vor Verschleiß und erleichtert das wand- und bodennahe Schneiden.

Protège-guide vissé : protège l'extrémité des lames contre l'usure et facilite la coupe près des murs et du sol.

Protezione di guida avvitata - protegge la punta delle lame dall'usura e facilita il taglio vicino ai muri e vicino al terreno.

Protección de guía atomillada que protege la punta de las cuchillas contra el desgaste facilitando, además, los recortes cerca de paredes o del suelo.

Protetor de guia aparafusado - protege a ponta das lâminas contra desgaste e facilita cortar perto de paredes e do chão.

Ongeschroefde beschermer - beschermt de punt van de messen tegen slijtage en vereenvoudigt het snoeien dicht bij de wand en de grond.

Påskruet føringsbeskyttelse - beskytter knivens spids mod slid og gør det nemmere at klippe tæt på vægge og jorden.

Påskrudd føringsbeskyttelse - beskytter knivspissen mot slitasje og gjør det lettere å klippe nær vegg og bakke.

Fastskruvat styringskydd - skyddar spetsen på kniven mot förslitning och underlättar klippning nära väggar och markyta.

Kiinniruuvattu johdatussuoja - suojaa terien kärkeä kulumiselta ja helpottaa leikkaamista lähellä seinää tai maanpintaa.

Κολλητή οδηγούρα που προστατεύει τις αιχμές των λεπίδων από φθορά και διευκολύνει την κοπή κοντά στο έδαφος και σε τοίχο.

Úzerine vidali koruma ekipmani - biçakların ucunu aşınmaya karşı korur ve duvar ve yere yakın alanlarda kesimi kolaylaştırır.

Přišroubovaný vodič ochranný kryt - chrání hrot nožů před opotřebením a usnadňuje fezáni v blízkosti stěn a podlahy.

Priskrutovaná vodiaca ochrana - chráni hrot nožov pred opotrebením a uľahčuje rezanie v blízkosti stien a podlahy.

Przykręcana osłona prowadnicy, chroniąca końcówkę ostrza przed zużyciem i ułatwiająca cięcie blisko ściany i podłogi.

Csavarral rögzített vezetődédelem - védi a kések csúcsát a kopástól, és megkönnyíti a falak és talaj közelében végzett vágást.

Naskrutkovaná ochrana vedenia - chráni hrot noža pred opotrebovaním a uľahčuje rezanie v blízkosti steny a podlahy.

Navrtana zaštitna voda - štiti vrh noževa od habanja i olakšava rezanje u blizini zidova i poda.

Uzskrūvēts vadotnes aizsargs aizsargā naža galu no nodilšanas un atvieglo griešanu pie sienas un zemes.

Prisukama krepjiamoji apsaugos dalis saugo žirklių galą nuo nusidėvėjimo ir palengvina kirpimą prie sienos ir grindų.

Pealekeeratud juhikaitse - kaitseb tera otsa kulumise eest ja lihtsustab seina ja põrandal lähedal lõikamist.

Съемная защита направляющей защищает вершину режущего полотна от износа и облегчает кошение вдоль стен или вблизи поверхности почвы.

Завинтен предпазител - предпазва върха на ножовите от износване и облекчава рязането в близост до стени и до пода.

Protecție ghidaj înșurubată - protejează vârful cuțitelor de uzură și facilitează tăierea în apropierea peretelui și solului.

Защрафен осигурувач на вртот на машината - ги штити врвовите на ножевите од абене и го олеснува сечењето близу до ѕидовите и до земјата.

Пригвинчувана зашита напрмяна — захищае вiстрья ножа вiд зносу i полегшує рiзання бiля стiн i пiдлоги.

Zašrafljena zaštitna vođenja - štiti vrh sečiva od habanja i olakšava sečenje blizu zida i tla.

Mbrojta udhëzuese me vidë - mbron majën e thikës nga konsumimi dhe e bën më të lehtë prerjen pranë mureve dhe tokës.

واقى المسار المثلث بالملاط - يحمي طرف السكينة من التآكل ويسهل من قص الأشجار القريبة من الحائط ومن الأرض.

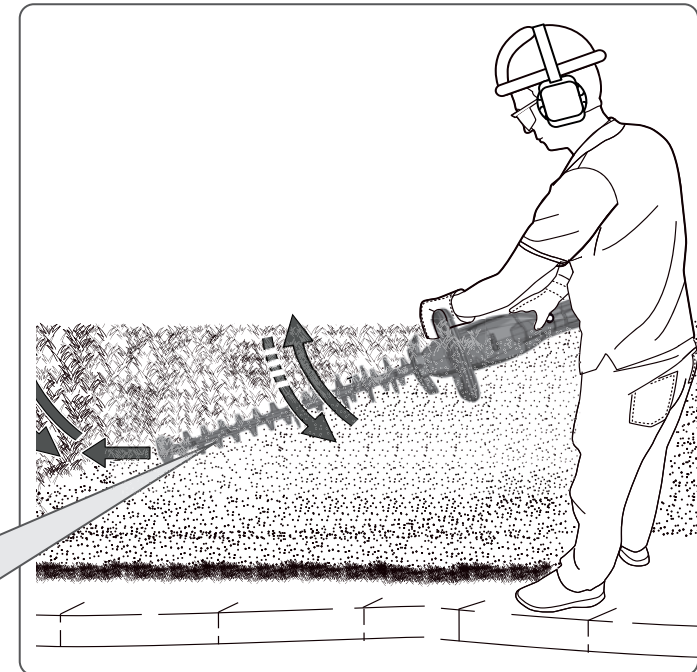
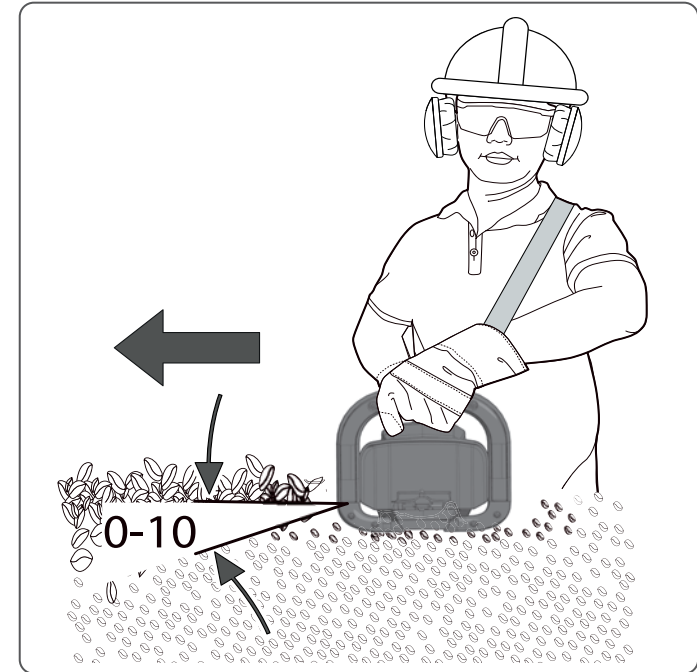

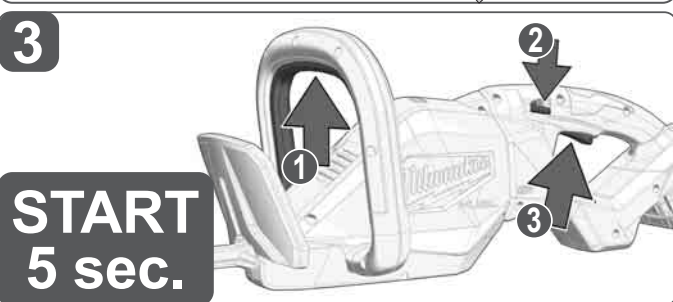
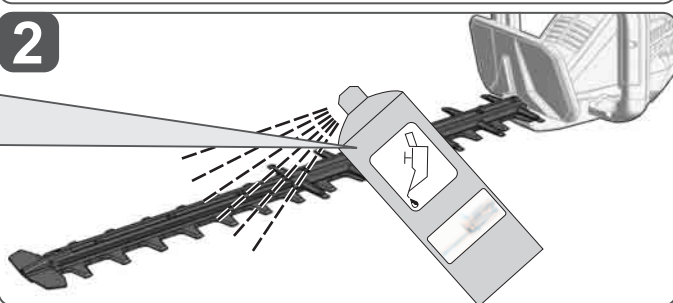
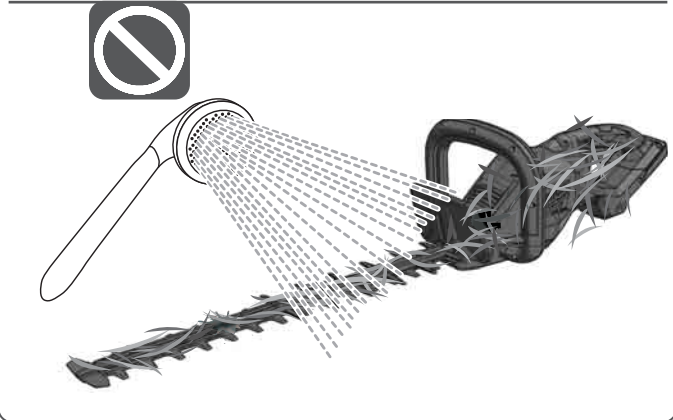
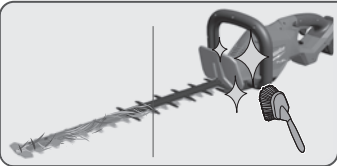

- Resin dissolver + oil
- Harzlöser + Öl
- Dissolvant de résine + huile
- Solvente per resina + olio
- Disolvente de resina + aceite
- Solvente de resina + óleo
- Harsverwijderaar + olie
- Harpiksopløser + olie
- Kvaeløser + olje
- Kádlösningsmedel + olja
- Hartsinliuotin + öljy
- Διαλύτης ρητίνης + λάδι
- Reçine çözücü + Yağ
- Rozpouštědlo na pryskyčici + olej
- Rozpúšťadlo živice + olej
- Środek do usuwania żywicy + olej
- Gyantaoldó + olaj
- Uvolňovač živice + olej
- Rastavljajac smole + ulja
- Sveķu šķīdinātājs + eļļa
- Dervos tirpiklis + alyva
- Vaigulahusti + õli
- Средство для удаления смолы и масла
- Разтворител за смола + масло
- Dizolvant de rășină + ulei
- Растворувач на смола + машинско масло
- Розчинник смоли + олива
- Rastvarač za smolu + ulje
- Tretës rrëshire + vaj

منظف للراتنج + زيت

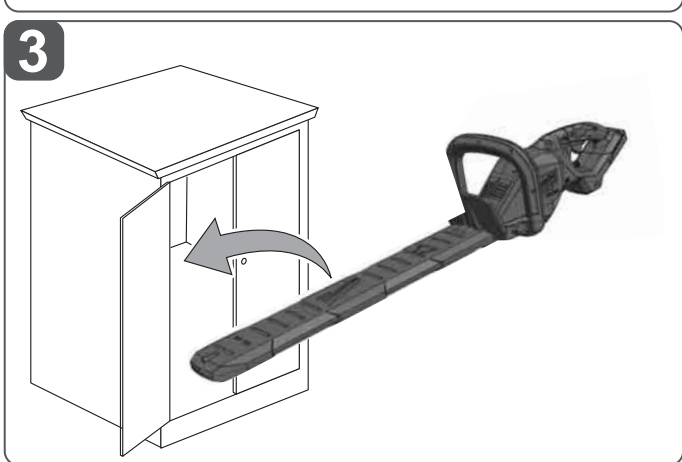
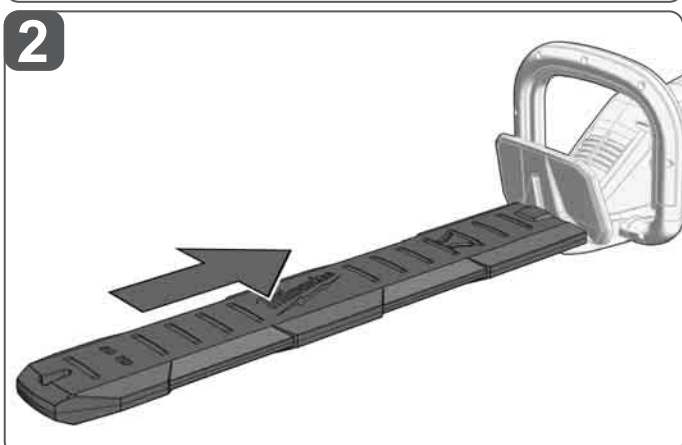
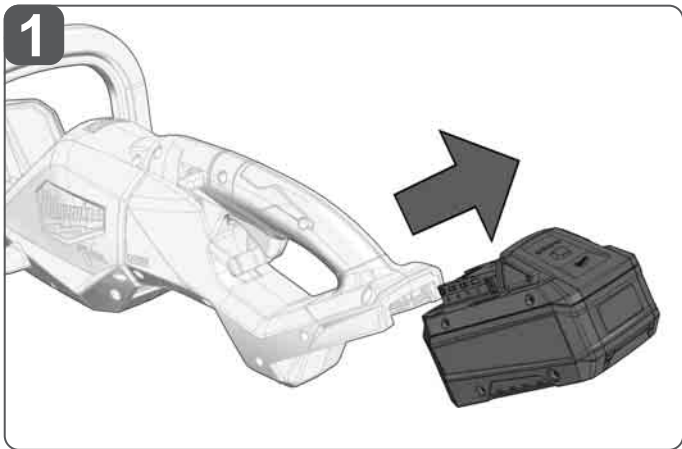
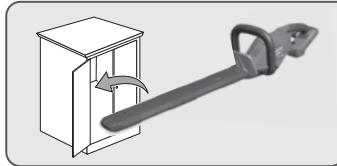

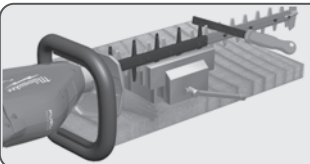

Sharpen cutting edges
Schneiden schärfen
Affûter les bords de coupe
Affilare le lame
Afiilar los bordes cortantes
Afiar as lâminas
Messen slijpen
Slibning af skær
Slipe eggene
Väsäa eggar
Terota terät
Ακόνισμα λεπίδων
Bıçakların bilenmesi
Ostření rezných hran
Ostrenie rezných hran
Naostrzyć krawędzie

tnaçe
Vágóélek élezése
Brúsenie ostrí
Oštrenje noževa
Asmerju asinášana
Kırpımo aşmenüç galandımas
Lõikeservade teritamine
Заточка лезвий
Заточване на острietата
Ascutire lame
Оstreње на сечилата
Загострювання ножиів
Naoštřite ivice sečiva
Mprihni skajet prerëse
شحن سلاح الفص

Switch on the machine briefly.
Maschine kurz einschalten.
Mettre brièvement la machine en marche.
Accendere brevemente la macchina.
Encender brevemente la máquina.
Ligue a máquina por curto tempo.
Machine kort inschakelen.
Tænd maskinen kortvarigt.
Slå maskinen på et øyeblikk.
Slå på maskinen en kort stund.
Käynnistä kone lyhyesti.
Σύντομη ενεργοποίηση μηχανήματος.
Makineyi kısa süre çalıştırınız.
Zařízení na krátkou dobu zapněte.
Zariadenie nakrátko zapnite.
Włączyc urządzenie na krótką chwilę.
Röviden kapcsolja be a gépet.
Stroj nakrátko vypnite.
Stroj nakratko uključiti.
Uz tsu laiku ieslēdziet iekārtu.
Jjunkite trumpam prietaisā.
Lülitage masin korraks sisse.
Включить устройство на короткое время.
Включете машината за кратко.
Porniti scurt maşina.
Накратко включете ја машината.
На короткий час увімкніть інструмент.
Nakratko isključite mašinu.
Ndizni makinerinë shkurt.

أجري تشغيل الماكينة قصيراً.

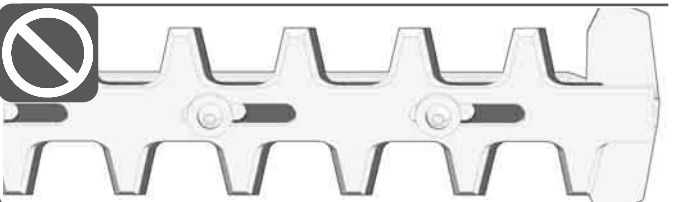
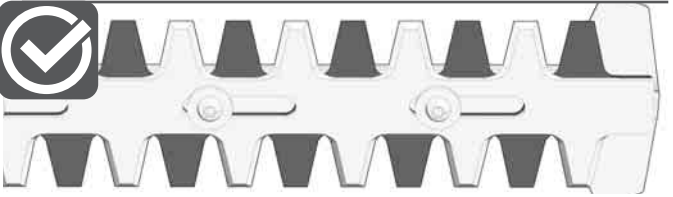
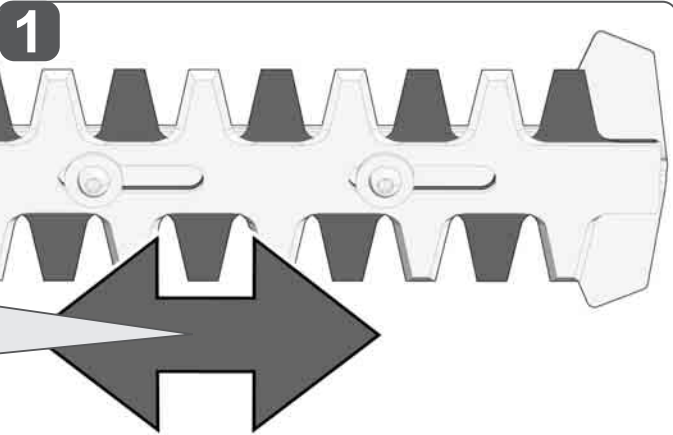
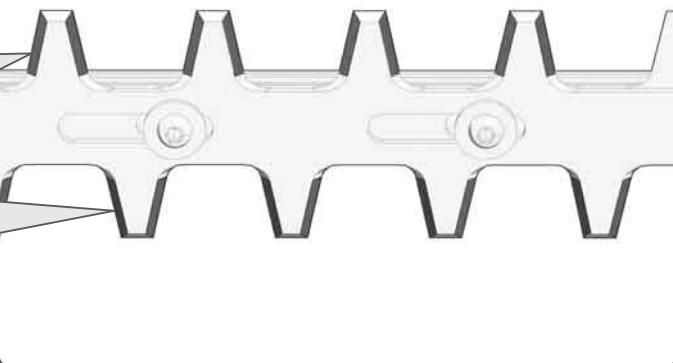

Sharpen in one direction only.
Sharpening angle 30°.
Nur in eine Richtung schärfen.
Schärfwinkel 30°.
Affûter dans une seule direction.
Angle d'affûlage 30°.
Affilare in una sola direzione.
Angolo di affilamento 30°.
Afiilar solo en una dirección.
Ángulo de afilado de 30°.
Só afie em uma direção.
Ángulo de afiar 30°.
Altijd slechts in één richting slijpen.
Slijphoek 30°.
Slib kun i en retning.
Slibningsvinkel 30°.
Slip bare i én retning.
Slipevinkel 30°.
Väsäa bara i en riktning.
Väsäningsvinkel 30°.
Terota vain yhteen suuntaan.
Terotuskulma 30°.
Να ακονίζετε μόνο προς μία κατεύθυνση.
Γωνία ακονίσματος 30°.
Sadece bir yöne doğru bileyiniz.
Bileme açısı 30°.
Hrany ostřete jen v jednom směru.
Úhel při ostření 30°.
Hrany ostrite len v jednom smere.
Úhol pri ostrení 30°.
Ostrzyć tylko w jednym kierunku.
Kąt ostrzenia 30°.
Az élezést csak egy irányba végezze.
Az élezési szög 30°.
Brúste len v jednom smere.
Úhol brúsenia 30°.
Oštřiti samo u jednom smjeru.
Kut oštrenja 30°.
Asiniet tikai vienā virzienā.
Asināšanas leņķis 30°.
Galaskite tik viena kryptimi.
Galandimo kampas yra 30°.
Teritage ainult ühes suunas.
Teritusnurk 30°.
Производить заточку только в одном направлении.
Угол заточки 30°.
Заточайте само в една посока.
Ъгъл на заточване 30°.
Ascutiți doar într-o singură direcție.
Unghi de ascuțire 30°.
Ostřite samo vo една насока.
Агол на острење 30°.
Загострюйте лише в одному напрямку.
Кут заточування 30°.
Naoštřite samo u jednom smeru.
Ugao oštrenja od 30°.
Mprihni vetëm në një drejtim.
Këndi i mprehjes 30°.

أجري الشحن في اتجاه واحد فقط.
زاوية الشحن 30 درجة.

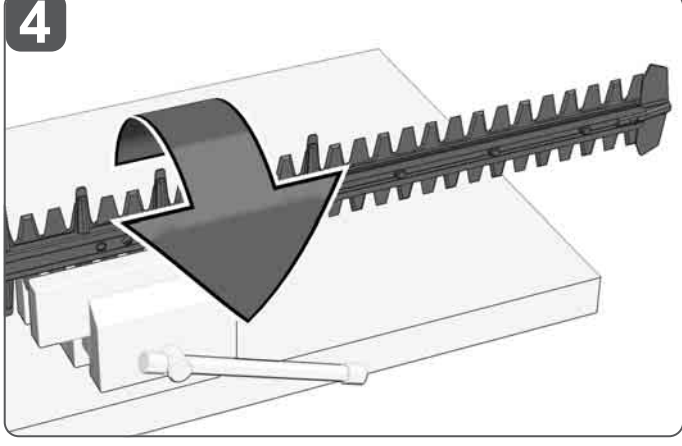
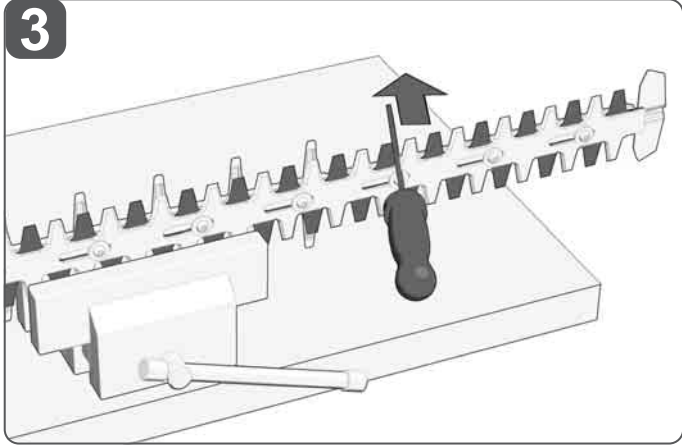
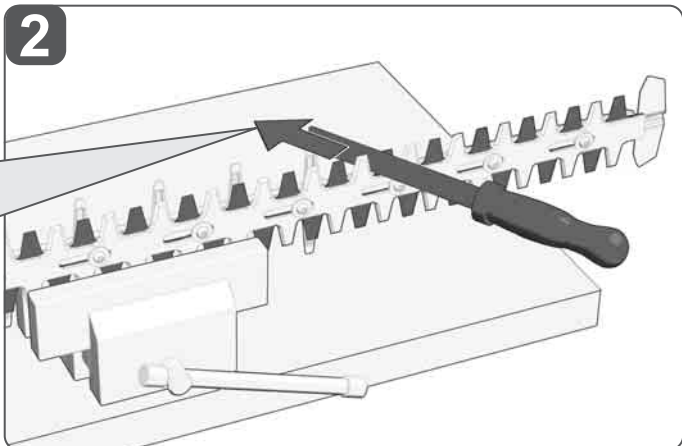



If necessary, deburr all cutting edges with a whetstone.

Bei Bedarf alle Schneiden mit einem Schleifstein entgraten.

Si nécessaire, ébavurez tous les bords de coupe au moyen d'une meule.

Se necessario, sbavare tutti i bordi di taglio con una mola.

Si fueere necesario, desbarbar todos los bordes cortantes con una piedra de afilar.

Rebarbe todas as lâminas com uma pedra de amolar, caso necessário.

Zo nodig alle messen met een slijpsteen ontbramen.

Afgrat om nødvendigt alle skær med en slibesten.

Ved behov må alle knivene avgrades med en slipestein.

Grada vid behov av alla eggar med en slipsten.

Tarvittaessa poista hiomasärmät kovasimella kaikista leikkuuteristä.

Εάν χρειάζεται, αφαιρείτε τα ριψήματα στις λεπίδες με μίαν ακονόπετρα.

Gerektiğinde bütün bıçakların çapaklarını bir bileme taşıyla gideriniz.

V prípade potreby ze všech řezných hran pomocí brusného kamene odstráňte oštrepy.

V prípade potreby zo všetkých rezných hran pomocou brusného kameňa odstráňte výronky.

W razie potrzeby usunąć zadziory z wszystkich krawędzi tnących za pomocą kamienia szlifierskiego.

Szükség esetén fenőkővel sorjáltanítsón minden vágóélet.

V prípade potreby odhrotujte všetky ostria brusným kameňom.

Po potrebi sa svih noževa jednim brusnim kamenom odstraniti oštre bridove.

Vajadzības gadījumā visus asmeņus noņemiet ar slīpakmeni.

Jei reikia, visus kirpimo ašmenis pagaląskite galąstuvu.

Vajaduse korral puhastage kõik servad lihvimiskiviga.

При необходимости зачистить все лезвия от заусенцев с помощью точильного камня.

При необходимости загладете всички остриета с шлифовъчен камък.

Dacă este necesar, debavurați toate lamele cu o tociță.

Доколку е потребно, истријте ги сите сечила со абразивен камен.

У разі потреби видаліть задирки на всіх ножах точильним каменем.

Ako je potrebno, brusite sve ivice sečiva s brusnim kamenom.

Nëse është e nevojshme, kruani të gjitha skajet e prerjes me një gur smeril.

إذا لزم الأمر - قم بإزالة الحواف القس الغير معتدلة بحجر شذ.

5

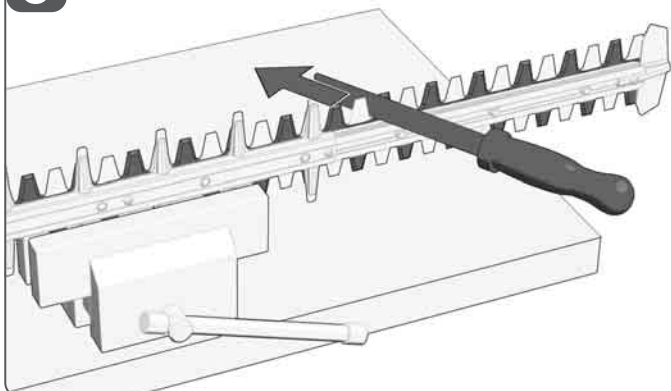

6

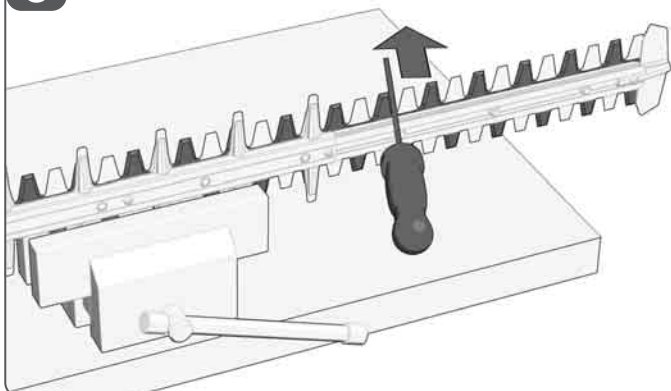

7

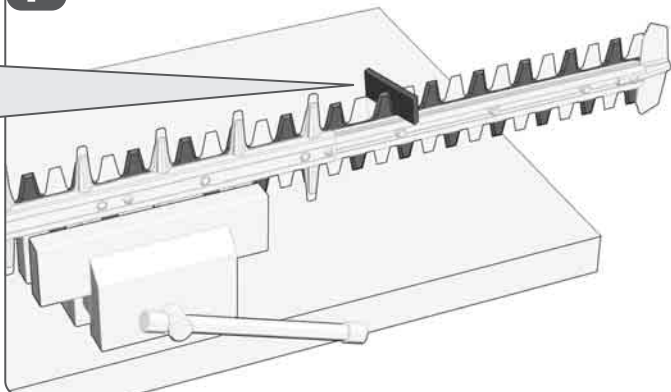

8

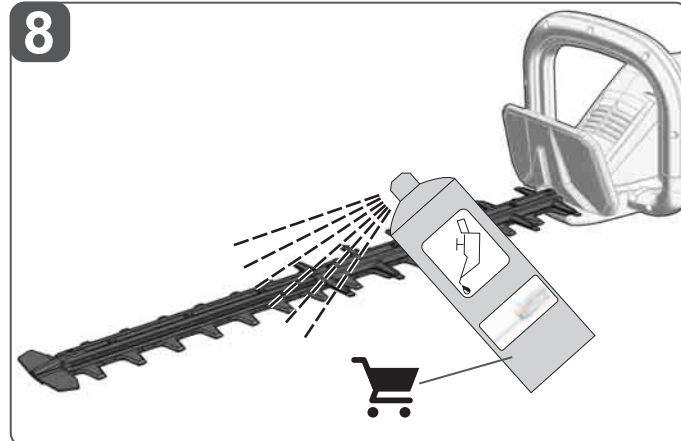

9

START 5 sec.

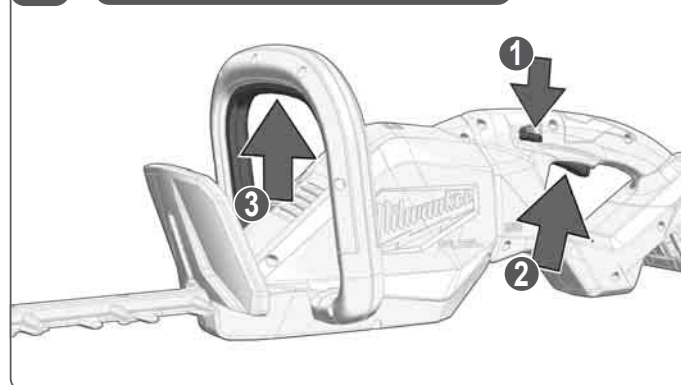



Re-lubricate the gearbox with max 4g Type J 49084220 grease every 37.5 operating hours.

Alle 37,5 Betriebsstunden das Getriebe mit max. 4g Type J 49084220 Fett nachschmieren.

Toutes les 37,5 heures de fonctionnement, lubrifiez à nouveau la boîte de vitesses avec 4 g maximum de graisse de type J 49084220.

Ogni 37,5 ore di funzionamento, lubrificare nuovamente la scatola degli ingranaggi con grasso di tipo J 49084220 (max 4 g).

Reengrase la caja de engranajes con un máximo de 4 g de grasa tipo J 49084220 cada 37,5 horas de funcionamiento.

Volta a lubrificar a caixa de velocidades com um máximo de 4 g de massa lubrificante do tipo J 49084220 a cada 37,5 horas de funcionamento.

Smeer de tandwielkast elke 37,5 bedrijfsuren opnieuw met max. 4 g vet type J 49084220.

Smør gearkassen med maks. 4 g fedt af typen J 49084220 for hver 37,5 driftstimer.

Smør girkassen på nytt med maks. 4 g fett av type J 49084220 hver 37,5 driftstimer.

Smörj växelådan med max 4 g fett av typ J 49084220 var 37,5:e driftimme.

Voitele vaihdelaatikko uudelleen enintään 4 g:lla tyypin J 49084220 rasvaa 37,5 käyttötunnin välein.

Επινοματίζετε το κιβώτιο ταχυτήτων με μέγιστο γράσο τύπου J 49084220 4g κάθε 37,5 ώρες λειτουργίας.

Díši kutusunu her 37,5 calisma saatinde bir maks. 4 g Tip J 49084220 gres ile yeniden yağlayın.

Každých 37,5 provozních hodin převodovku znovu namažte maximálně 4 g maziva typu J 49084220.

Každých 37,5 prevádzkových hodín premažte prevodovku mazivom typu J 49084220 v množstve max. 4 g.

Co 37,5 godzin pracy należy ponownie nasmarować przekładnię smarem typu J 49084220 w ilości maks. 4 g.

A hajótóművet 37,5 üzemóránként max. 4 g J típusú 49084220 zsírral kenje újra.

Vsaki 37,5 ur delovanja ponovno namažite menjalnik z največ 4 g maziva tipa J 49084220.

Ponovno podmažite mjenjač s najviše 4 g masti tipa J 49084220 svakih 37,5 radnih sati.

Ik pēc 37,5 darba stundām pārlieļiet pāresumkārbu ar ne vairāk kā 4 g J tipa 49084220 smērvielas.

Kas 37,5 darbo valandų pavarų dėžę pakartotinai suteptite ne daugiau kaip 4 g J tipo 49084220 tepalu.

Määrige käigukasti iga 37,5 töötunni järel uuesti maksimaalselt 4 g J-tüüpi 49084220 määrdeainega.

Через каждые 37,5 часов работы смазывайте редуктор смазкой типа J 49084220 в количестве не более 4 г.

Na всеки 37,5 работни часа пресмазвайте скоростната кутия с макс. 4 г грес тип J 49084220.

Lubrifičaj din nou cutia de viteze cu maximum 4 g de unsoare tip J 49084220 la fiecare 37,5 ore de funcționare.

Повторно подмачувајте го менувачот со максимум 4 g маст од тип J 49084220 на секои 37,5 работни часа.

Повторно замазуйте коробоу передан масилом типy J 49084220 не бoльше 4 г кожнo 37,5 гoдин рoботи.

Ponovo podmažite menjač sa mak 4g mašču tipa J 49084220 svakih 37,5 radnih sati.

Ri-lubrifikaioni kutinē e shpejtēšisē me max 4g yndyrē Type J 49084220 cdo 37,5 orē pune.

أعد تشحير علبة التروس باستخدام 4جم من النوع J 49084220 كحد أقصى كل 37,5 ساعة تشغيل.

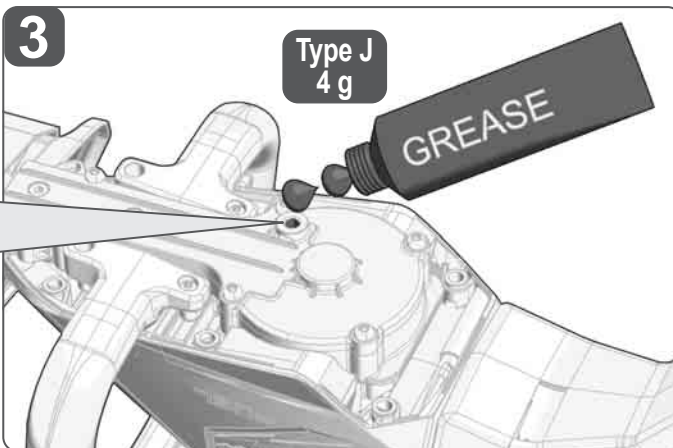
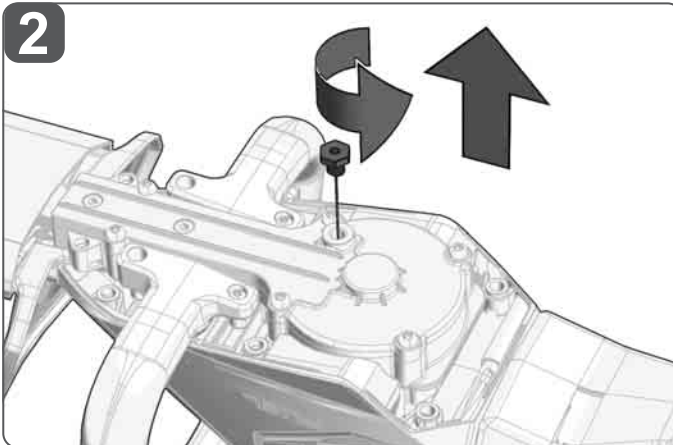
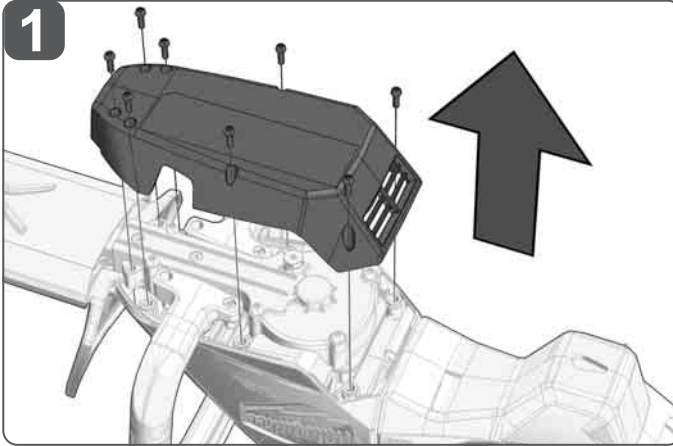

Retighten screws with 9 Nm.
Schrauben mit 9 Nm nachziehen.
Resserrer les vis à 9 Nm.
Serrare le viti con 9 Nm.
Vuelva a apretar los tornillos con 9 Nm.
Voltar a apertar os parafusos com 9 Nm.
Draai de schroeven vast met 9
Efterspænd skruerne med 9 Nm
Etterstram skruene med 9 Nm.
Dra åt skruvarna med 9 Nm.
Kivistä ruuvit uudelleen 9 Nm:llä.
Σφίξτε ζανά τις βίδες με 9 Nm.
Vidalari 9 Nm ile tekrar sıkın
Šrouby dotáhněte silou 9 Nm.
Skrutky znovu utiahnite silou 9 Nm.
Dokrećić šrubby momentem 9 Nm.
Húzza meg újra a csavarokat 9 Nm erővel.
Vijake zategnite z 9 Nm.
Ponovno pritegnite vijke s 9 Nm.
Pievelciot skrūves ar 9 Nm.
Varžtus priveržkite 9 Nm.
Pingutage kruvid uuesti 9 Nm-ga.
Затяните винты с моментом 9 Nm.
Затягнете отново винтовете с 9 Nm.
Strängeți din nou șuruburile cu 9 Nm.
Повторно затегнете ги завртките со 9 Nm.
Знову затягніть гвинти з моментом 9 Nm.
Ponovo pritegnite zavrtnje sa 9 Nm.
Sitrëngoni sërish vidhat me 9 Nm.

أعد ربط البراغي بـ 9 نيوتن متر.

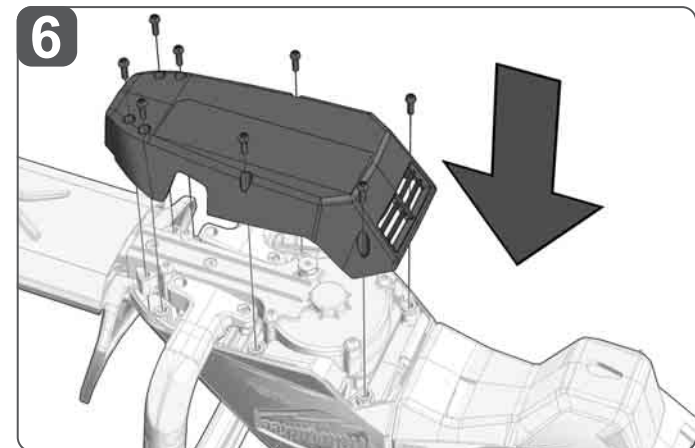
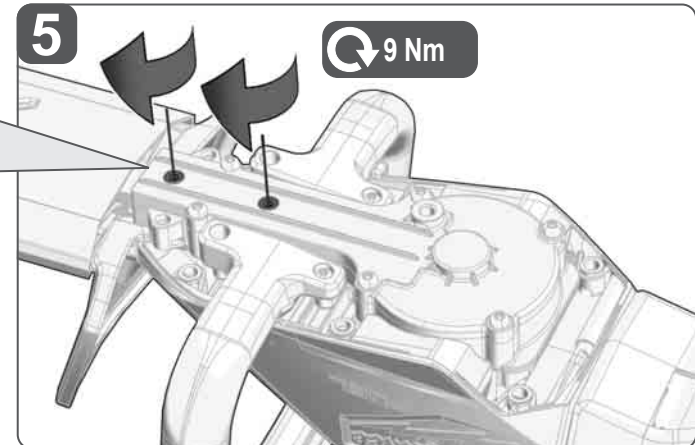
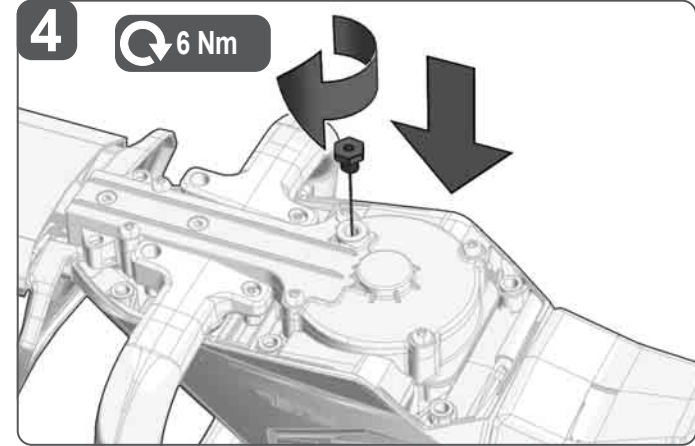

TECHNICAL DATA	M18 FHET60G2	M18 FHET75G2
Type	Cordless Hedge Trimmer	Cordless Hedge Trimmer
Production code	5038 73 01 XXXXX MJJJ	5038 84 01 XXXXX MJJJ
Battery voltage	18 V ---	18 V ---
No-load stroke rate	3200 min ⁻¹	3200 min ⁻¹
Cutting length	630 mm	750 mm
Blade gap	32 mm	32 mm
Sharpening angle to horizontal	< 45° ± 2°	< 45° ± 2°
Weight according EPTA-Procedure 01/2014 (Li-Ion 2.0 Ah...12.0 Ah)	4,7 ... 5,9 kg	4,9 ... 6,1 kg
Recommended ambient operating temperature	-18...+50 °C	-18...+50 °C
Recommended battery types	M18B...; M18HB...; M18FB...	M18B...; M18HB...; M18FB...
Recommended charger	M12-18...; M1418...; M18...	M12-18...; M1418...; M18...

Noise information

Measured values determined according to EN 62841.

Typically, the A-weighted noise levels of the tool are:

Sound pressure level / Uncertainty K

Sound power level / Uncertainty K

Wear ear protectors.

Vibration information

Total vibration values (vector sum in the three axes) determined according to EN 62841.

Vibration emission value a_h / Uncertainty K

Main handle	2,75 m/s ² / 1,5 m/s ²	4,65 m/s ² / 1,5 m/s ²
Bail handle	2,29 m/s ² / 1,5 m/s ²	7,60 m/s ² / 1,5 m/s ²

⚠ WARNING!

The vibration and noise emission level given in this information sheet has been measured in accordance with a standardized test given in EN 62841 and may be used to compare one tool with another. It may be used for a preliminary assessment of exposure.

The declared vibration and noise emission level represents the main applications of the tool. However if the tool is used for different applications, with different accessories or poorly maintained, the vibration and noise emission may differ. This may significantly increase the exposure level over the total working period.

An estimation of the level of exposure to vibration and noise should also take into account the times when the tool is switched off or when it is running but not actually doing the job. This may significantly reduce the exposure level over the total working period.

Identify additional safety measures to protect the operator from the effects of vibration and/or noise such as: maintain the tool and the accessories, keep the hands warm, organization of work patterns.

⚠ WARNING Read all safety warnings, instructions, illustrations and specifications provided with this power tool. Failure to follow all instructions listed below may result in electric shock, fire and/or serious injury. Save all warnings and instructions for future reference.

CORDLESS HEDGE TRIMMER SAFETY WARNINGS

Do not use the hedge trimmer in bad weather conditions, especially when there is a risk of lightning. This decreases the risk of being struck by lightning.

Keep all power cords and cables away from cutting area. Power cords or cables may be hidden in hedges or bushes and can be accidentally cut by the blade.

Wear ear protection. Adequate protective equipment will reduce the risk of hearing loss.

Hold the hedge trimmer by insulated gripping surfaces only, because the blade may contact hidden wiring. Blades contacting a "live" wire may make exposed metal parts of the hedge trimmer "live" and could give the operator an electric shock.

Keep all parts of the body away from the blade. Do not remove cut material or hold material to be cut when blades are moving. Blades continue to move after the switch is turned off. A moment of inattention while operating the hedge trimmer may result in serious personal injury.

When clearing jammed material or servicing the unit, make sure all power switches are off and the battery pack is removed or disconnected. Unexpected actuation of the hedge trimmer while clearing jammed material or servicing may result in serious personal injury.

Carry the hedge trimmer by the handle with the blade stopped and taking care not to operate any power switch. Proper carrying of the hedge trimmer will decrease the risk of inadvertent starting and resultant personal injury from the blades.

When transporting or storing the hedge trimmer, always fit the blade cover. Proper handling of the hedge trimmer will decrease the risk of personal injury from the blades.

ADDITIONAL SAFETY WARNINGS

Never allow children, persons with reduced physical, sensory or mental capabilities or lack of experience and knowledge or people unfamiliar with these instructions to use the machine, local regulations may restrict the age of the operator.

Clear the work area before each use. Remove all objects, such as cords, lights, wires, or strings which can be thrown or become entangled in the cutting means.

Check the hedge for foreign objects, such as wire fences.

Never use the product near posts, fences, buildings, or other immovable objects.

Beware of thrown objects; keep all bystanders, children, and pets at least 15 m away from work area.

Do not operate in poor lighting. The operator requires a clear view of the work area to identify potential hazards.

Inspect the product before each use. Check for loose fasteners, etc. Make sure all guards and handles are properly and securely attached. Replace any damaged parts before use. Check for battery pack leaks.

Do not modify the product in any way.

Do not allow children or untrained individuals to use the product.

Wear full eye and hearing protection while operating the product. If working in an area where there is a risk of falling objects, wear appropriate head protection.

Secure long hair so it is above shoulder level to prevent entanglement in moving parts.

Do not use the product when you are tired, ill, or under the influence of alcohol, drugs, or medication.

Keep firm footing and balance. Do not overreach. Overreaching can result in loss of balance.

Always keep proper footing and operate the hedge trimmer only when standing on fixed, secure and level surface. Slippery or unstable surfaces may cause a loss of balance or control of the hedge trimmer.

Before starting the product, make sure the cutting blades will not come in contact with anything.

While operating the hedge trimmer, always hold it firmly with both hands by the two handles. Ensure that the operating position is safe and secure. The manufacturer does not recommend the use of steps or ladders. If higher trimming is required, use an extended-reach tool.

Blades are sharp. When handling the blade assembly, wear non-slip, heavy duty protective gloves. Do not place your hand or fingers between blades or in any position where they could get pinched or cut. Never touch the blade nor service the product unless the battery pack is removed.

Do not force the product through heavy shrubbery. This can cause the blades to bind and slow down. If the blades slow down, reduce the pace.

Do not attempt to cut stems or twigs that are larger than 19 mm, or those obviously too large to feed into the cutting blade.

Use a non-powered hand saw or pruning saw to trim large stems. Use of hearing protection reduces the ability to hear warnings (shouts or alarms). The operator must pay extra attention to what is going on in the working area.

⚠ WARNING! If the machine is dropped, suffers heavy impact or begins to vibrate abnormally, immediately stop the machine and inspect for damage or identify the cause of the vibration. Any damage should be properly repaired or replaced by an MILWAUKEE service station.

Remove the battery pack before starting any work on the machine.

Do not dispose of used battery packs in the household refuse or by burning them. Milwaukee Distributors offer to retrieve old batteries to protect our environment.

Do not store the battery pack together with metal objects (short circuit risk).

Use only System M18 chargers for charging System M18 battery packs. Do not use battery packs from other systems.

Battery acid may leak from damaged batteries under extreme load or extreme temperatures. In case of contact with battery acid wash it off immediately with soap and water. In case of eye contact rinse thoroughly for at least 10 minutes and immediately seek medical attention.

Warning! To reduce the risk of fire, personal injury, and product damage due to a short circuit, never immerse your tool, battery pack or charger in fluid or allow a fluid to flow inside them. Corrosive or conductive fluids, such as seawater, certain industrial chemicals, and bleach or bleach containing products, etc., can cause a short circuit.

SPECIFIED CONDITIONS OF USE

The cordless hedge trimmer is only intended for use outdoors. For safety reasons the product must be adequately controlled by using two-handed operation.

The product is designed for home or domestic use. It is intended to cut and trim hedges, shrubs, and similar vegetation.

It should be used in dry, well-illuminated conditions.

It is not intended to cut grass, trees, or branches. It should not be used for any other purpose than hedge trimming.

Do not use this product in any other way as stated for normal use.

RESIDUAL RISK

Even when the product is used as prescribed, it is still impossible to completely eliminate certain residual risk factors. The following hazards may arise in use and the operator should pay special attention to avoid the following:

- Injury caused by vibration
 - Hold the product by designated handles and restrict working time and exposure.
- Exposure to noise can cause hearing injury.
 - Wear ear protection and limit exposure.
- Injury due to flying debris
 - Wear eye protection, heavy long trousers, gloves and substantial footwear at all times.

- Inhalation of toxic dusts.

NOTES FOR LI-ION BATTERIES

Use of Li-Ion batteries

Battery packs which have not been used for some time should be recharged before use.

Temperatures in excess of 50°C (122°F) reduce the performance of the battery pack. Avoid extended exposure to heat or sunshine (risk of overheating).

The contacts of chargers and battery packs must be kept clean.

For an optimum life-time, the battery packs have to be fully charged, after used.

To obtain the longest possible battery life remove the battery pack from the charger once it is fully charged.

For battery pack storage longer than 30 days: Store the battery pack where the temperature is below 27°C and away from moisture

Store the battery packs in a 30% - 50% charged condition Every six months of storage, charge the pack as normal.

Battery protection for Li-Ion batteries

In extremely high torque, binding, stalling and short circuit situations that cause high current draw, the tool will vibrate for about 5 seconds, the fuel gauge will flash, and then the tool will turn OFF. To reset, release the trigger.

Under extreme circumstances, the internal temperature of the battery pack could raise too much. If this happens, the fuel gauge will flash until the battery pack cooled down. After the lights go off, the work may continue.

Transport of Li-Ion batteries

Lithium-ion batteries are subject to the Dangerous Goods Legislation requirements.

Transportation of those batteries has to be done in accordance with local, national and international provisions and regulations.

- The user can transport the batteries by road without further requirements.
- Commercial transport of Lithium-Ion batteries by third parties is subject to Dangerous Goods regulations. Transport preparation and transport are exclusively to be carried out by appropriately trained persons and the process has to be accompanied by corresponding experts.

When transporting batteries:

- Ensure that battery contact terminals are protected and insulated to prevent short circuit.
- Ensure that battery pack is secured against movement within packaging.
- Do not transport batteries that are cracked or leak.

Check with forwarding company for further advice

TRANSPORTATION AND STORAGE

Stop the machine, remove the battery, cover the blade with the blade cover and allow the machine to cool before storing or transporting.

Clean all foreign materials from the machine. Store the machine in a cool, dry, and well-ventilated place that is inaccessible to children. Keep away from corrosive agents, such as garden chemicals and de-icing salts. Do not store outdoors.

For transportation in vehicles, secure the machine against movement or falling to prevent injury to persons or damage to the machine.

MAINTENANCE

After each use, clean the body and handles of the product with a soft, dry cloth.

After each use, clean the debris from the blades with a stiff brush, and then carefully apply a rust preventative lubricant before refitting the blade protector. The manufacturer recommends you to use a rust preventative and lubricant spray to apply an even distribution and reduce the risk of personal injury from contact with the blades. For information about suitable spray product, please contact one of our Milwaukee service agents (see our list of guarantee/service addresses).

You may wish to lubricate the blades lightly before use if necessary using the above method.

Keep all nuts, bolts and screws tight to be sure that the machine is in safe



working condition.

Examine the machine and replace worn or damaged parts for safety.

Use only Milwaukee accessories and Milwaukee spare parts. Should components need to be replaced which have not been described, please contact one of our Milwaukee service agents (see our list of guarantee/service addresses).

If needed, an exploded view of the tool can be ordered. Please state the machine type printed as well as the six-digit No. on the label and order the drawing at your local service agents or directly at: Techtronic Industries GmbH, Max-Eyth-Straße 10, 71364 Winnenden, Germany.

SYMBOLS

	Please read the instructions carefully before starting the machine.
	CAUTION! WARNING! DANGER!
	Remove the battery pack before starting any work on the machine.
	Always wear goggles when using the machine.
	Wear ear protectors!
	Wear gloves!
	Always wear protective clothing and footwear
	Keep bystanders a safe distance away from the machine. 15 m
	Always hold the hedge trimmer with both hands when operating.
	Keep hands away from all cutting edges and moving parts. Fingers can be pulled into cutting carriage and be cut or crushed.
	To prevent serious injury, do not touch cutting blades.
	Do not use in the rain or leave outdoors while it is raining.
	The guaranteed sound power level is 97 dB.
	No Load Strokes per Minute (SPM)
	Accessory - Not included in standard equipment, available as an accessory.



Do not dispose of waste batteries, waste electrical and electronic equipment as unsorted municipal waste. Waste batteries and waste electrical and electronic equipment must be collected separately.



Waste batteries, waste accumulators and light sources have to be removed from equipment.

Check with your local authority or retailer for recycling advice and collection point.

According to local regulations retailers may have an obligation to take back waste batteries and Waste electrical and electronic equipment free of charge.

Your contribution to re-use and recycling of waste batteries and waste electrical and electronic equipment helps to reduce the demand of raw materials.

Waste batteries, in particular containing lithium and waste Electrical and electronic equipment contain valuable, recyclable materials, which can adversely impact the environment and the human health, if not disposed of in an environmentally compatible manner.
Delete personal data from waste equipment, if any.

	Voltage
	Direct Current
	European Conformity Mark
	UK Conformity Mark
	Ukraine Conformity Mark
	EurAsian Conformity Mark

TECHNISCHE DATEN	M18 FHET60G2	M18 FHET75G2
Bauart	Akku-Heckenschere	Akku-Heckenschere
Produktionsnummer	5038 73 01 XXXXXX MJJJJ	5038 84 01 XXXXXX MJJJJ
Spannung Wechselakku	18 V ---	18 V ---
Leerlaufhubzahl	3200 min ⁻¹	3200 min ⁻¹
Schnittlänge	630 mm	750 mm
Schnittspalt	32 mm	32 mm
Schärfwinkel zur Horizontalen	< 45° ± 2°	< 45° ± 2°
Gewicht nach EPTA-Prozedur 01/2014 (Li-Ion 2,0 Ah...12,0 Ah)	4,7 ... 5,9 kg	4,9 ... 6,1 kg
Empfohlene Umgebungstemperatur beim Arbeiten	-18...+50 °C	-18...+50 °C
Empfohlene Akkutypen	M18B...; M18HB...; M18FB...	M18B...; M18HB...; M18FB...
Empfohlene Ladegeräte	M12-18...; M1418...; M18...	M12-18...; M1418...; M18...
Geräuschinformation		
Messwerte ermittelt entsprechend EN 62841.		
Der A-bewertete Geräuschpegel des Gerätes beträgt typischerweise:		
Schalldruckpegel / Unsicherheit K	72,2 dB(A) / 3 dB(A)	74,9 dB(A) / 3 dB(A)
Schalleistungspegel / Unsicherheit K	92,2 dB(A) / 3 dB(A)	94,9 dB(A) / 3 dB(A)
Tragen Sie Gehörschutz.		
Vibrationsinformationen		
Schwingungsgesamtwerte (Vektorsumme dreier Richtungen) ermittelt entsprechend EN 62841.		
Schwingungsemissionswert a _h / Unsicherheit K		
Hauptgriff	2,75 m/s ² / 1,5 m/s ²	4,65 m/s ² / 1,5 m/s ²
Bügelgriff	2,29 m/s ² / 1,5 m/s ²	7,60 m/s ² / 1,5 m/s ²

⚠️ WARNUNG!

Die angegebenen Schwingungsgesamtwerte und Geräuschemissionswerte wurden nach einem genormten Messverfahren gemäß EN 62841 gemessen und können für den Vergleich von Elektrowerkzeugen miteinander verwendet werden. Es kann für eine vorläufige Einschätzung der Belastung verwendet werden.

Der angegebene Schwingungs- und Geräuschemissionspegel repräsentiert die hauptsächlichen Anwendungen des Elektrowerkzeugs. Wenn allerdings das Elektrowerkzeug für andere Anwendungen, mit abweichenden Einsatzwerkzeugen oder ungenügender Wartung eingesetzt wird, können sich die Schwingungs- und Geräuschemissionen unterscheiden. Dies kann deren Wirkung über den gesamten Arbeitszeitraum deutlich erhöhen.

Bei der Abschätzung der Belastung durch Schwingungen und Lärm sollten auch die Zeiten berücksichtigt werden, in denen das Elektrowerkzeug ausgeschaltet ist oder zwar läuft, aber keine tatsächliche Arbeit verrichtet wird. Dies kann deren Wirkung über den gesamten Arbeitszeitraum deutlich reduzieren.

Legen Sie zusätzliche Sicherheitsmaßnahmen zum Schutz des Bedieners vor den Auswirkungen von Schwingungen- und / oder Lärm fest, wie z. B.: Wartung des Werkzeugs und des Zubehörs, Warmhalten der Hände, Organisation der Arbeitsabläufe.

⚠️ WARNUNG! Lesen Sie alle Sicherheitshinweise, Anweisungen, Darstellungen und Spezifikationen für dieses Elektrowerkzeug. Versäumnisse bei der Einhaltung der nachstehenden Anweisungen können elektrischen Schlag, Brand und/oder schwere Verletzungen verursachen. **Bewahren Sie alle Sicherheitshinweise und Anweisungen für die Zukunft auf.**

SICHERHEITSHINWEISE FÜR HECKENSCHEREN

Halten Sie alle Körperteile fern von den Messern. Entfernen Sie bei laufenden Messern kein bereits geschnittenes oder noch zu schneidendes Material. Die Messer drehen sich auch nach Ausschalten des Geräts weiter. Schon ein kurzer Moment der Unachtsamkeit während des Betriebs kann zu schweren Verletzungen führen.

Tragen Sie die Heckenschere am Tragegriff, wenn die Messer stillstehen, und achten Sie drauf, dass Sie die Ein- und Ausschalter nicht versehentlich mit den Fingern berühren. Das sachgemäße Tragen der Heckenschere verringert das Verletzungsrisiko durch unbeabsichtigtes Einschalten der Messer.

Beim Transport oder zum Einlagern der Heckenschere immer den Messerschutz aufziehen. Der sachgemäße Umgang mit der Heckenschere verringert das Verletzungsrisiko durch die Messer.

Vor dem Entfernen von Materialresten oder vor Instandhaltungsarbeiten sicherstellen, dass alle Ein- und Ausschalter ausgeschaltet sind. Die unbeabsichtigte Aktivierung der Heckenschere beim Entfernen von Materialresten oder bei Instandhaltungsarbeiten kann schwerwiegende Verletzungen zur Folge haben.

Die Heckenschere immer an den isolierten Haltegriffen führen, damit Sie geschützt sind, falls das Messer in Kontakt mit versteckten Leitungen kommt. Bei Kontakt mit einem stromführenden Kabel können auch die Metallteile der Heckenschere stromführend werden und dem Bediener einen Stromschlag

versetzen.

Halten Sie alle Netz- und Stromkabel vom Schnittbereich fern. Unter Hecken und Büschen verborgene Netz- und Stromkabel könnten unbeabsichtigt von den Messern erfasst werden.

Die Heckenschere nicht bei schlechtem Wetter verwenden, vor allen nicht, wenn Blitzschlaggefahr droht. So vermindern Sie die Gefahr, von einem Blitz getroffen zu werden.

WEITERE SICHERHEITSHINWEISE

Niemals zulassen, dass Kinder, Personen mit eingeschränkter körperlicher, sensorischer oder geistiger Leistungsfähigkeit oder fehlender Erfahrung und Kenntnissen oder Personen, die mit dieser Gebrauchsanleitung nicht vertraut sind, diese Maschine benutzen. Lokale Vorschriften können das Alter des Bedieners einschränken.

Reinigen Sie vor jeder Benutzung den Arbeitsbereich. Entfernen Sie alle Gegenstände, wie Kabel, Lichter, Drähte oder Schnüre, die weggeschleudert werden können oder sich in der Schneidvorrichtung verfangen können.

Überprüfen Sie die Hecke auf Fremdkörper, wie z.B. Drahtzäune.

Verwenden Sie das Gerät niemals in der Nähe von Pfosten, Zäunen, Gebäuden oder anderen unbeweglichen Gegenständen.

Achten Sie darauf, dass Material weggeschleudert werden kann, weswegen umstehende Personen, Kinder und Haustiere einen Mindestabstand von 15 m zum Arbeitsbereich einzuhalten haben.

Nicht bei schlechter Beleuchtung verwenden. Der Benutzer braucht einen ungehinderten Blick auf den Arbeitsbereich, um mögliche Gefahren zu erkennen.

Untersuchen Sie das Gerät vor jeder Benutzung. Überprüfen Sie, ob Verschlüsse oder andere Teile locker sind. Stellen Sie sicher, dass alle Schutzvorrichtungen und Griffe ordnungsgemäß und sicher befestigt sind. Ersetzen Sie vor der Benutzung

alle beschädigten Teile. Überprüfen Sie, ob der Akku ausläuft.

Nehmen Sie keinerlei Änderungen am Gerät vor.

Kinder oder ungeschulte Personen dürfen dieses Gerät nicht verwenden.

Tragen Sie bei Einsatz dieses Geräts vollen Augen- und Gehörschutz. Bei Arbeiten in Bereichen, wo die Gefahr herabfallender Teile besteht, muss Kopfschutz getragen werden.

Binden Sie lange Haare zurück, so dass diese sich über Schulterhöhe befinden um zu verhindern, dass sie sich in beweglichen Teilen verfangen.

Arbeiten Sie nicht mit diesem Gerät, wenn Sie müde oder krank sind oder unter dem Einfluss von Alkohol, Drogen oder Medikamenten stehen.

Achten Sie immer auf einen sicheren Stand und halten Sie das Gleichgewicht. Vermeiden Sie es, sich zu überstrecken. Überstrecken kann zum Verlust des Gleichgewichts führen.

Achten Sie immer auf festen Stand und benutzen Sie die Heckenschere nur, wenn Sie auf festem, sicherem und ebenem Grund stehen. Rutschiger Untergrund oder instabile Standflächen wie auf einer Leiter können zum Verlust des Gleichgewichts oder zum Verlust der Kontrolle über die Heckenschere führen.

Vergewissern Sie sich vor dem Starten des Geräts, dass die Schneidmesser mit nichts in Kontakt geraten können.

Halten Sie die Heckenschere bei Gebrauch mit beiden Händen an den Griffen fest. Nehmen Sie eine feste und sichere Haltung ein. Der Hersteller rät von der Verwendung von Trittleitern und Leitern ab. Benutzen Sie eine Verlängerung, wenn Schneiden in größerer Höhe erforderlich ist.

Die Messer sind sehr scharf. Tragen Sie beim Umgang mit der Messerrichtung rutschfeste, strapazierfähige Schutzhandschuhe. Berühren Sie die Messer nicht mit bloßen Händen oder Fingern und achten Sie darauf, dass Ihre Hände oder Finger nicht eingeklemmt werden und dass Sie sich nicht schneiden. Berühren Sie niemals die Messer und führen Sie auch keine Wartungsarbeiten durch, wenn der Akku im Gerät steckt.

Führen Sie die Heckenschere nicht mit Gewalt durch dichtes Strauchwerk. Dies kann dazu führen, dass die Messer blockieren und dadurch langsamer werden. Sollten die Messer langsamer werden, verringern Sie die Arbeitsgeschwindigkeit.

Versuchen Sie nicht, Stämme oder Zweige mit einem Durchmesser von mehr als 19 mm zu schneiden. Dasselbe gilt für Stämme oder Zweige, die offensichtlich zu groß sind, um zwischen die Schneidmesser zu passen.

Verwenden Sie eine Hand- oder Astsäge ohne Motor, um größere Äste und Stämme zu schneiden. Das Tragen von Gehörschutz verringert Ihre Fähigkeit, Warnungen zu hören (Warnungen oder Zurufe). Der Benutzer sollte sich voll und ganz auf den Arbeitsbereich konzentrieren.

⚠️ WARNUNG! Wenn die Maschine fallen gelassen wurde oder einen schweren Schlag erlitt oder ungewöhnlich vibriert, stoppen sie die Maschine sofort und überprüfen sie auf Schäden oder identifizieren Sie die Ursache der Vibration. Jeder Schaden muß durch eine eine MILWAUKEE Kundendienststelle ordnungsgemäß repariert oder ausgetauscht werden.

Vor allen Arbeiten an der Maschine den Wechselakku herausnehmen

Verbrauchte Wechselakkus nicht ins Feuer oder in den Hausmüll werfen. Milwaukee bietet eine umweltgerechte Alt-Wechselakku-Entsorgung an; bitte fragen Sie Ihren Fachhändler.

Wechselakku nicht zusammen mit Metallgegenständen aufbewahren (Kurzschlussgefahr).

Wechselakkus des Systems M18 nur mit Ladegeräten des Systems M18 laden. Keine Akkus aus anderen Systemen laden.

Unter extremer Belastung oder extremer Temperatur kann aus beschädigten Wechselakkus Batteriefüssigkeit auslaufen. Bei Berührung mit Batteriefüssigkeit sofort mit Wasser und Seife abwaschen. Bei Augenkontakt sofort mindestens 10 Minuten gründlich spülen und unverzüglich einen Arzt aufsuchen.

Warnung! Um die durch einen Kurzschluss verursachte Gefahr eines Brandes, von Verletzungen oder Produktbeschädigungen zu vermeiden, tauchen Sie das Werkzeug, den Wechselakku oder das Ladegerät nicht in Flüssigkeiten ein und sorgen Sie dafür, dass keine Flüssigkeiten in die Geräte und Akkus eindringen. Korrodierende oder leitfähige Flüssigkeiten, wie Salzwasser, bestimmte Chemikalien und Bleichmittel oder Produkte, die Bleichmittel enthalten, können einen Kurzschluss verursachen.

BESTIMMUNGSGEMÄSSE VERWENDUNG

Diese Akku-Heckenschere ist nur für die Benutzung im Freien geeignet. Aus Sicherheitsgründen muss das Gerät immer mit beiden Händen gehalten und geführt werden.

Das Gerät wurde für den Hausgebrauch entwickelt. Es ist für das Beschneiden von Hecken, Büschen und ähnlichen Pflanzen ausgelegt.

Es ist in trockener, gut beleuchteter Umgebung zu verwenden.

Es ist nicht für das Schneiden von Gras, Bäumen oder Ästen ausgelegt. Es darf ausschließlich zum Heckenschneiden verwendet werden.

Dieses Gerät darf nur wie angegeben bestimmungsgemäß verwendet werden.

RESTRISIKO

Selbst bei ordnungsgemäßem Gebrauch des Produkts lassen sich Restgefahren nicht vollständig ausschließen. Bei der Verwendung können folgende Risiken auftreten, weshalb der Bediener Folgendes beachten sollte:

- Durch Vibration verursachte Verletzungen. Halten Sie das Gerät an den dafür vorgesehenen Griffen und begrenzen Sie die Arbeits- und Expositionszeit.
- Lärmbelastung kann zu Gehörschädigungen führen. Tragen Sie einen Gehörschutz und schränken Sie die Expositionsdauer ein.
- Durch Schmutzpartikel verursachte Augenverletzungen. Tragen Sie immer eine Schutzbrille, feste lange Hosen, Handschuhe und festes Schuhwerk.
- Einatmen von giftigen Stäuben.

HINWEISE FÜR LI-ION-AKKUS

Gebrauch von Li-Ion-Akkus

Längere Zeit nicht benutzte Wechselakkus vor Gebrauch nachladen.

Eine Temperatur über 50°C vermindert die Leistung des Wechselakkus. Längere Erwärmung durch Sonne oder Heizung vermeiden.

Die Anschlusskontakte an Ladegerät und Wechselakku sauber halten.

Für eine optimale Lebensdauer müssen nach dem Gebrauch die Akkus voll geladen werden.

Für eine möglichst lange Lebensdauer sollten die Akkus nach dem Aufladen aus dem Ladegerät entfernt werden.

Bei Lagerung des Akkus länger als 30 Tage:
Akku an einem trockenen Ort bei einer Temperatur unter 27 °C lagern.
Akku bei ca. 30%-50% des Ladezustandes lagern.
Akku alle 6 Monate erneut aufladen.

Akkuüberlastschutz bei Li-Ion-Akkus

Bei Überlastung des Akkus durch sehr hohen Stromverbrauch, z.B. extrem hohe Drehmomente, plötzlichem Stopp oder Kurzschluss, vibriert das Elektrowerkzeug 5 Sekunden lang, die Ladeanzeige blinkt und das Elektrowerkzeug schaltet sich selbsttätig ab. Zum Wiedereinschalten, den Schalterdrücker loslassen und dann wieder einschalten.

Unter extremen Belastungen erhitzt sich der Akku zu stark. In diesem Fall blinken alle Lampen der Ladeanzeige bis der Akku abgekühlt ist. Nach Erlöschen der Ladeanzeige kann weitergearbeitet werden.

Transport von Li-Ion-Akkus

Lithium-Ionen-Akkus fallen unter die gesetzlichen Bestimmungen zum Gefahrguttransport.

Der Transport dieser Akkus muss unter Einhaltung der lokalen, nationalen und internationalen Vorschriften und Bestimmungen erfolgen.

- Verbraucher dürfen diese Akkus ohne Weiteres auf der Straße transportieren.
- Der kommerzielle Transport von Lithium-Ionen-Akkus durch Speditionunternehmen unterliegt den Bestimmungen des Gefahrguttransports. Die Versandvorbereitungen und der Transport dürfen ausschließlich von entsprechend geschulten Personen durchgeführt werden. Der gesamte Prozess muss fachmännisch begleitet werden.

Folgende Punkte sind beim Transport von Akkus zu beachten:

- Stellen Sie sicher, dass die Kontakte geschützt und isoliert sind, um Kurzschlüsse zu vermeiden.
- Achten Sie darauf, dass der Akkupack innerhalb der Verpackung nicht verrutschen kann.
- Beschädigte oder auslaufende Akkus dürfen nicht transportiert werden.

Wenden Sie sich für weitere Hinweise an Ihr Speditionunternehmen.

TRANSPORT UND LAGERUNG

Stoppen Sie die Maschine, entfernen Sie den Akku, schieben Sie den Messerschutz auf und lassen sie die Maschine abkühlen, bevor Sie sie lagern oder transportieren.

Entfernen Sie alle Fremdkörper von der Maschine. Lagern Sie die Maschine an einem trockenen und gut belüfteten Ort, der Kindern keinen Zugang bietet. Die Maschine von korrodierend wirkenden Stoffen, wie Gartenchemikalien und Enteisungssalzen, fernhalten. Nicht im Freien lagern.

Sichern Sie die Maschine beim Transport gegen Bewegung oder Fallen, um Verletzungen an Personen und Beschädigung der Maschine zu verhindern.

WARTUNG

Reinigen Sie das Gehäuse und die Griffe nach jeder Benutzung des Geräts mit einem weichen, trockenen Lappen.

Reinigen Sie die Messer nach jedem Gebrauch mit einer harten Bürste und tragen Sie dann vorsichtig Öl als Rostschutz auf, bevor Sie den Messerschutz wieder anbringen. Der Hersteller empfiehlt die Verwendung von Rostschutzspray und Sprühschmiermitteln, um eine gleichmäßige Verteilung zu gewährleisten und die Gefahr einer Verletzung durch Berührung der Messer zu verringern. Für geeignete Sprühprodukte wenden Sie sich bitte an Ihren Milwaukee-Kundendienst (Broschüre Garantie/Kundendienstadressen beachten).

Bei Bedarf können Sie die Messer vor jeder Benutzung auf die oben genannte Weise leicht einölen.

Kontrollieren Sie, ob alle Muttern, Bolzen und Schrauben fest angezogen sind, um sicherzustellen, dass sich das Gerät in einem sicheren Betriebszustand befindet.

Überprüfen Sie das Gerät und tauschen Sie verschlissene oder beschädigte Teile aus Sicherheitsgründen aus.

Nur Milwaukee Zubehör und Milwaukee Ersatzteile verwenden. Bauteile, deren Austausch nicht beschrieben wurde, bei einer Milwaukee Kundendienststelle auswechseln lassen (Broschüre Garantie/Kundendienstadressen beachten).

Bei Bedarf kann eine Explosionszeichnung des Gerätes unter Angabe der Maschinen Type und der sechsstelligen Nummer auf dem Leistungsschild bei Ihrer Kundendienststelle oder direkt bei Techtronic Industries GmbH, Max-Eyth-Straße 10, 71364 Winnenden, Germany angefordert werden.

SYMBOLS

	Bitte lesen Sie die Gebrauchsanweisung vor Inbetriebnahme sorgfältig durch.
	ACHTUNG! WARNUNG! GEFAHR!
	Vor allen Arbeiten an der Maschine den Wechselakku herausnehmen
	Beim Arbeiten mit der Maschine stets Schutzbrille tragen.
	Gehörschutz tragen!
	Schutzhandschuhe tragen!
	Tragen Sie immer Schutzkleidung und festes Schuhwerk.
	Halten Sie umstehende Personen in einem sicheren Abstand vom Gerät.

	Halten und führen Sie die Heckenschere immer mit beiden Händen.
	Hände vom Schneidwerkzeug und anderen beweglichen Teilen entfernt halten. Finger können in den Schneidmechanismus geraten und abgetrennt oder verletzt werden.
	Berühren Sie die Schneidmesser nicht, um Verletzungen zu vermeiden.
	Nicht bei Regen verwenden und nicht im Regen liegen lassen.
	Der garantierte Schallleistungspegel beträgt 97 dB.
	Leerlaufhub pro Minute (Hub/min)
	Zubehör - Im Lieferumfang nicht enthalten, empfohlene Ergänzung aus dem Zubehörprogramm.
	Alt Batterien, Elektro- und Elektronik-Altgeräte dürfen nicht zusammen mit dem Hausmüll entsorgt werden. Alt Batterien, Elektro- und Elektronik-Altgeräte sind getrennt zu sammeln und zu entsorgen. Entfernen Sie Alt Batterien, Altakkumulatoren und Leuchtmittel vor dem Entsorgen aus den Geräten. Erkundigen Sie sich bei den örtlichen Behörden oder bei Ihrem Fachhändler nach Recyclinghöfen und Sammelstellen. Je nach den örtlichen Bestimmungen können Einzelhändler verpflichtet sein, Alt Batterien, Elektro- und Elektronik-Altgeräte kostenlos zurückzunehmen. Tragen Sie durch Wiederverwendung und Recycling Ihrer Alt Batterien, Elektro- und Elektronik-Altgeräte dazu bei, den Bedarf an Rohmaterialien zu verringern. Alt Batterien (vor allem Lithium-Ionen-Batterien), Elektro- und Elektronik-Altgeräte enthalten wertvolle, wiederverwertbare Materialien, die bei nicht umweltgerechter Entsorgung negative Auswirkungen auf die Umwelt und Ihre Gesundheit haben können. Löschen Sie vor der Entsorgung möglicherweise auf Ihrem Altgerät vorhandene personenbezogene Daten.
	Spannung
	Gleichstrom
	Europäisches Konformitätszeichen
	Britisches Konformitätszeichen
	Ukrainisches Konformitätszeichen
	Euroasiatisches Konformitätszeichen

CARACTÉRISTIQUES TECHNIQUES	M18 FHET60G2	M18 FHET75G2
Type	Taille-haie sans fil	Taille-haie sans fil
Numéro de série	5038 73 01 XXXXX MJJJJ	5038 84 01 XXXXX MJJJJ
Tension accu interchangeable	18 V ---	18 V ---
Nombre de courses à vide	3200 min ⁻¹	3200 min ⁻¹
Longueur de coupe	630 mm	750 mm
Espace entre les lames	32 mm	32 mm
Angle d'affûtage par rapport à l'horizontale	< 45° ± 2°	< 45° ± 2°
Poids suivant EPTA-Procédure 01/2014 (Li-Ion 2,0 Ah...12,0 Ah)	4,7 ... 5,9 kg	4,9 ... 6,1 kg
Température conseillée lors du travail	-18...+50 °C	-18...+50 °C
Batteries conseillées	M18B...; M18HB...; M18FB...	M18B...; M18HB...; M18FB...
Chargeurs de batteries conseillés	M12-18...; M1418...; M18...	M12-18...; M1418...; M18...

Informations sur le bruit

Valeurs de mesure obtenues conformément à la EN 62841.

Les mesures réelles (des niveaux acoustiques de l'appareil) sont :

Niveau de pression acoustique / Incertitude K

Niveau d'intensité acoustique / Incertitude K

Portez une protection acoustique.

Informations sur les vibrations

Valeurs totales des vibrations (somme vectorielle de trois sens) établies conformément à EN 62841.

Valeur d'émission vibrationaire a_w / Incertitude K

Poignée principale	2,75 m/s ² / 1,5 m/s ²	4,65 m/s ² / 1,5 m/s ²
Poignée de baillon	2,29 m/s ² / 1,5 m/s ²	7,60 m/s ² / 1,5 m/s ²

AVERTISSEMENT!

Le niveau de vibration et d'émissions sonores indiqué dans cette fiche de données a été mesuré en respect d'une méthode standard de test selon la norme EN 62841 et peut être utilisé pour comparer les outils entre eux. Il peut être utilisé pour évaluation préliminaire de l'exposition.

Le niveau de vibration et d'émissions sonores déclaré correspond à l'application principale de l'outil. Cependant, si l'outil est utilisé pour des applications différentes, avec différents accessoires ou est mal entretenu, les vibrations et les émissions sonores peuvent différer. Cela peut augmenter considérablement le niveau d'exposition au cours de la période de travail totale.

Une estimation du niveau d'exposition aux vibrations et au bruit devrait également tenir compte des temps d'arrêt de l'outil ou des périodes où il est en marche mais n'effectue pas réellement le travail. Cela peut réduire considérablement le niveau d'exposition au cours de la période de travail totale.

Identifier des mesures de sécurité supplémentaires pour protéger l'opérateur des effets des vibrations et/ou du bruit tels que : l'entretien de l'outil et des accessoires, le maintien au chaud des mains, l'organisation des processus de travail.

AVERTISSEMENT! Lire tous les avertissements de sécurité, les instructions opérationnelles, les illustrations et les spécifications fournies avec cet outil électrique. La non observance des instructions mentionnées ci-dessous peut causer des chocs électriques, des incendies ou de graves blessures.

Bien garder tous les avertissements et instructions.

CONSIGNES DE SÉCURITÉ POUR LE TAILLE-HAIE

Restez à l'écart des lames. Lorsque les lames sont en cours d'utilisation, ne retirez aucun matériau déjà coupé ou devant être coupé. Les lames continuent de tourner après avoir arrêté l'appareil. Même un bref instant d'inattention pendant le fonctionnement de l'appareil suffit pour provoquer des blessures graves.

Tenez le taille-haie par la poignée prévue à cet effet lorsque les lames sont arrêtées et veillez à ne pas toucher accidentellement le commutateur de marche/arrêt avec les doigts. Le port correct du taille-haie réduit le risque de blessure lié à une mise en marche accidentelle des lames.

Lors du transport ou de l'entreposage du taille-haie, toujours enfilez le protège-lame. La manipulation correcte du taille-haie réduit le risque de blessures lié aux lames.

Avant de retirer des matériaux résiduels ou avant des travaux d'entretien, s'assurer que tous les commutateurs de marche/arrêt sont éteints. La mise en marche accidentelle du taille-haie lors du retrait de matériaux résiduels ou de travaux d'entretien peut entraîner des blessures graves.

Manipulez toujours le taille-haie par les poignées isolées afin d'être protégé si la lame entre en contact avec des câbles cachés. En cas de contact avec un câble sous tension, les parties métalliques du taille-haie peuvent elles aussi être conductrices et électrocutées l'opérateur.

Maintenez tous les câbles secteur et câbles électriques éloignés de la zone de coupe. Des câbles secteur et des câbles électriques se trouvant sous des haies et des arbustes pourraient être accrochés par inadvertance par les lames.

CARACTÉRISTIQUES TECHNIQUES	M18 FHET60G2	M18 FHET75G2
Type	Taille-haie sans fil	Taille-haie sans fil
Numéro de série	5038 73 01 XXXXX MJJJJ	5038 84 01 XXXXX MJJJJ
Tension accu interchangeable	18 V ---	18 V ---
Nombre de courses à vide	3200 min ⁻¹	3200 min ⁻¹
Longueur de coupe	630 mm	750 mm
Espace entre les lames	32 mm	32 mm
Angle d'affûtage par rapport à l'horizontale	< 45° ± 2°	< 45° ± 2°
Poids suivant EPTA-Procédure 01/2014 (Li-Ion 2,0 Ah...12,0 Ah)	4,7 ... 5,9 kg	4,9 ... 6,1 kg
Température conseillée lors du travail	-18...+50 °C	-18...+50 °C
Batteries conseillées	M18B...; M18HB...; M18FB...	M18B...; M18HB...; M18FB...
Chargeurs de batteries conseillés	M12-18...; M1418...; M18...	M12-18...; M1418...; M18...

Niveau de pression acoustique / Incertitude K	72,2 dB(A) / 3 dB(A)	74,9 dB(A) / 3 dB(A)
Niveau d'intensité acoustique / Incertitude K	92,2 dB(A) / 3 dB(A)	94,9 dB(A) / 3 dB(A)

Ne pas utiliser le taille-haie en cas de mauvais temps, surtout si un risque d'orage existe. Ceci permet de réduire la probabilité d'être frappé par la foudre.

INSTRUCTIONS DE SÉCURITÉ ULTÉRIEURES

Ne jamais permettre que des enfants, des personnes ayant des capacités physiques, sensorielles ou mentales réduites ou qui ne possèdent pas d'expérience et/ou une connaissance spécifique ou également des personnes n'ayant pas familiarité avec les présentes instructions d'emploi utilisent cette machine. Les normes locales peuvent limiter l'âge de l'opérateur.

Avant toute utilisation, nettoyez la zone de travail. Retirez tous les objets comme les câbles, les lampes, les fils ou les cordes qui pourraient être éjectés ou être attirés dans le dispositif de coupe.

Vérifiez que la haie à tailler ne comporte aucun corps étranger, comme des fils de fer.

N'utilisez jamais l'appareil à proximité de poteaux, de clôtures, de bâtiments ou d'autres objets immobiles.

N'oubliez pas que du matériau peut être projeté ; par conséquent, les personnes, les enfants et les animaux domestiques présents doivent se trouver à une distance minimale de 15 m par rapport à la zone de travail.

N'utilisez pas l'appareil si l'éclairage n'est pas suffisant. Tout utilisateur doit avoir une visibilité intégrale sur la zone de travail afin de pouvoir détecter tout danger éventuel.

Examinez l'appareil avant chaque utilisation. Vérifiez que les bouchons ou toute autre pièce ne sont pas desserrés. Assurez-vous que les dispositifs de protection et les poignées sont fixés de manière sûre et correcte. Avant utilisation, remplacez toutes les pièces détériorées. Vérifiez que la batterie ne fuit pas.

N'effectuez aucune modification sur l'appareil.

Les enfants et les personnes non formées ne doivent pas utiliser cet appareil.

Lorsque vous utilisez cet appareil, portez une protection oculaire et une protection

auditive intégrales. En cas de travaux dans des zones où il existe un risque de chute de pièces, le port d'un casque de protection est obligatoire.

Attachez les cheveux longs au-dessus du niveau des épaules afin d'éviter qu'ils ne se prennent dans les parties en mouvement.

N'utilisez pas l'appareil si vous êtes fatigué, malade ou sous l'influence de drogues, d'alcool ou de médicaments.

Assurez toujours un appui stable et veillez à conserver l'équilibre à tout moment. Évitez de travailler en extension, vous risqueriez de perdre l'équilibre.

Toujours être bien campé sur ses pieds et utiliser le taille-haie uniquement sur une surface fixe, sûre et plane. Les surfaces glissantes ou instables peuvent entraîner une perte d'équilibre ou une perte de contrôle du taille-haie.

Avant de démarrer l'appareil, assurez-vous que les lames de coupe n'entrent en contact avec rien.

Lors de l'utilisation du taille-haie, tenez-le fermement par les poignées. Adoptez une position ferme et sûre. Le fabricant déconseille l'utilisation d'escabeaux ou d'échelles. Utilisez une rallonge lorsqu'il est nécessaire de couper à une hauteur élevée.

Les lames sont très tranchantes. Lors de la manipulation de dispositif avec lame, portez des gants de protection antidérapants et résistants. Ne touchez pas les lames à mains nues ou avec les doigts nus et faites attention à ne pas vous les coincer ou vous les couper. Ne touchez jamais les lames et n'effectuez aucune tâche de maintenance lorsque la batterie est insérée.

Ne forcez pas le taille-haie dans des broussailles épaisses car les lames pourraient être bloquées et tourner plus lentement. Si les lames tournent plus lentement, réduisez la vitesse de travail.

N'essayez pas de couper des souches ou des rameaux d'un diamètre supérieur à 19 mm. Il en va de même pour les souches ou les rameaux qui sont manifestement trop gros pour passer entre les lames de coupe.

Utilisez une scie manuelle ou une scie à élaguer pour couper de branches et des souches plus grosses. Le port d'une protection auditive réduit votre capacité à écouter les avertissements (avertissements ou appels). Lorsque vous utilisez l'appareil, vous devez vous concentrer entièrement sur la zone de travail.

AVERTISSEMENT! Si la machine chute, subit un impact fort ou commence à vibrer de manière anormale, arrêter immédiatement la machine et l'inspecter pour tout dommage ou identifier la cause des vibrations. Tout dommage doit être réparé ou remplacé correctement par un centre de service après-vente MILWAUKEE.

Avant tous travaux sur la machine retirer l'accu interchangeable.

Ne pas jeter les accus interchangeables usés au feu ou avec les déchets ménagers. Milwaukee offre un système d'évacuation écologique des accus usés.

Ne pas conserver les accus interchangeables avec des objets métalliques (risque de court-circuit)

Ne charger les accus interchangeables du système M18 qu'avec le chargeur d'accus du système M18. Ne pas charger des accus d'autres systèmes.

En cas de conditions ou températures extrêmes, du liquide caustique peut s'échapper d'un accu interchangeable endommagé. En cas de contact avec le liquide caustique de la batterie, laver immédiatement avec de l'eau et du savon. En cas de contact avec les yeux, rincer soigneusement avec de l'eau et consulter immédiatement un médecin.

Avertissement! Pour réduire le risque d'incendie, de blessures corporelles et de dommages causés par un court-circuit, ne jamais immerger l'outil, le bloc-piles ou le chargeur dans un liquide ou laisser couler un fluide à l'intérieur de celui-ci. Les fluides corrosifs ou conducteurs, tels que l'eau de mer, certains produits chimiques industriels, les produits de blanchiment ou de blanchiment, etc., peuvent provoquer un court-circuit.

UTILISATION CONFORME AUX PRESCRIPTIONS

Ce taille-haie sans fil est conçu uniquement pour une utilisation en plein air. Pour des raisons de sécurité, l'appareil doit toujours être tenu et guidé avec les deux mains.

Cet appareil a été conçu pour un usage domestique. Il est conçu pour l'élagage de haies, arbustes et autres plantes similaires.

Il doit être utilisé dans un environnement sec et bien éclairé.

Il n'est pas conçu pour couper de l'herbe, des arbres ou des branches. Utilisez-le exclusivement pour le taillage des haies.

Comme déjà indiqué, cette machine n'est conçue que pour être utilisée conformément aux prescriptions.

RISQUES RESIDUELS

Même en cas d'utilisation correcte du produit il n'est pas possible d'exclure complètement des risques résiduels. Pendant l'utilisation les risques décrits ci-dessous pourront se présenter et par conséquent l'opérateur devra respecter les normes suivantes:

- Blessures causées par les vibrations. Tenir le dispositif à l'aide de ses poignées et limiter les temps de travail et d'exposition.
- L'exposition au bruit peut causer des dommages auditifs. Porter une protection auditive et limiter la durée de l'exposition.
- Lésions oculaires causées par des particules de déchets. Toujours porter des lunettes de sécurité, de pantalon long lourd, des gants et des chaussures robustes.
- Inhalation de gaz toxiques.

REMARQUE CONCERNANT LES ACCUS LI-ION

Utilisation d'accus Li-ion

Des batteries qu'on n'a pas employées pendant longtemps devraient être rechargées avant leur usage.

Une température dépassant les 50°C réduit la durée de la batterie. Éviter l'exposition prolongée au soleil et aux sources de chaleur.

Tenir propres les contacts des accus et des chargeurs.

Pour une durée de vie optimale, les accus doivent être chargés à fond après l'utilisation.

Pour une plus longue durée de vie, enlever les batteries du chargeur de batterie quand celles-ci seront chargées.

En cas d'entreposage de la batterie pour plus de 30 jours: Stockez l'accu dans un endroit sec où la température est inférieure à 27 °C. Entreposer la batterie avec une charge d'environ 30% - 50%. Recharger la batterie tous les 6 mois.

Protection des accus Li-ion

En cas d'une surcharge de l'accu à cause d'une très haute consommation de courant, par exemple suite à des couples extrêmement élevés, un arrêt soudain ou un court-circuit, l'outil électrique vibre pendant 5 secondes, l'indicateur de charge clignote et l'outil électrique se déconnecte automatiquement.

Pour le ré-enclencher, relâcher le poussoir de l'interrupteur, puis enclencher à nouveau l'appareil.

Sous des sollicitations extrêmes, l'accu s'échauffe trop fortement. Dans ce cas, tous les témoins de l'indicateur de charge clignotent jusqu'à ce que l'accu se soit refroidi. Il est possible de continuer à travailler dès que l'indicateur de charge s'est éteint.

Transport des accus Li-ion

Les batteries lithium-ion sont soumises aux dispositions législatives concernant le transport de produits dangereux.

Le transport de ces batteries devra s'effectuer dans le respect des dispositions et des normes locales, nationales et internationales.

- Les utilisateurs peuvent transporter ces batteries sans restrictions.
- Le transport commercial de batteries lithium-ion est réglé par les dispositions concernant le transport de produits dangereux. La préparation au transport et le transport devront être effectués uniquement par du personnel formé de façon adéquate. Tout le procédé devra être géré d'une manière professionnelle.

Durant le transport de batteries il faut respecter les consignes suivantes :

- S'assurer que les contacts soient protégés et isolés en vue d'éviter des courts-circuits.
- S'assurer que le groupe de batteries ne puisse pas se déplacer à l'intérieur de son emballage.
- Des batteries endommagées ou des batteries perdant du liquide ne devront pas être transportées.

Pour tout renseignement complémentaire veuillez vous adresser à votre transporteur professionnel.

TRANSPORT ET STOCKAGE

Arrêtez la machine, retirez le pack batterie du produit, couvrez la lame avec le cache-lame et laissez refroidir la machine avant de la ranger ou de la transporter.

Nettoyer tous les corps étrangers de la machine. Stocker la machine dans un endroit frais, sec et bien ventilé qui est hors de portée des enfants. Tenir éloigné des agents corrosifs comme les produits chimiques de jardinage et les sels dégivants. Ne pas stocker à l'extérieur.

Pour le transport dans des véhicules, sécuriser la machine contre tout mouvement et chute pour éviter de blesser les personnes et d'endommager l'outil.

ENTRETIEN

Après chaque utilisation, nettoyez le boîtier et les poignées au moyen d'un chiffon doux et sec.

Après chaque utilisation, nettoyez les lames avec une brosse dure puis appliquez prudemment de l'huile en tant que protection antirouille avant de remettre le protège-lame en place. Le fabricant recommande d'utiliser un aérosol de protection anticorrosion et des lubrifiants par pulvérisation pour garantir une répartition uniforme et réduire le risque de blessures en cas de contact avec les lames. Pour savoir quels sont les produits en aérosol adaptés, veuillez contacter votre service après-vente Milwaukee (observer la brochure Garantie/Adresses du service après-vente).

Si nécessaire, vous pouvez lubrifier légèrement les lames avant utilisation, tel que ceci est expliqué plus haut.

Vérifiez que les écrous, les boulons et les vis sont bien serrés afin de vous assurer que l'appareil se trouve dans un état de fonctionnement sûr.

Vérifiez l'appareil et remplacez les pièces usées ou endommagées pour plus de sécurité.

Utiliser uniquement les accessoires Milwaukee et les pièces détachées Milwaukee. Faire remplacer les composants dont le remplacement n'a pas été décrit, par un des centres de service après-vente Milwaukee (observer la brochure avec les adresses de garantie et de service après-vente).

En cas de besoin il est possible de demander un dessin éclaté du dispositif en indiquant le modèle de la machine et le numéro de six chiffres imprimé sur la plaquette de puissance et en s'adressant au centre d'assistance technique ou directement à Techtronic Industries GmbH, Max-Eyth-Straße 10, 71364 Winnenden, Germany.

SYMBÔLES

	Veuillez lire avec soin le mode d'emploi avant la mise en service
	ATTENTION! AVERTISSEMENT! DANGER!
	Avant tous travaux sur la machine retirer l'accu interchangeable.
	Toujours porter des lunettes protectrices en travaillant avec la machine.
	Toujours porter une protection acoustique!
	Porter des gants de protection!
	Toujours porter des vêtements de protection et des chaussures robustes.
	Maintenez les personnes présentes à une distance de sécurité suffisante par rapport à l'appareil.
	15 m
	Tenez et guidez toujours le taille-haie avec les deux mains.

	Garder la main à l'écart de l'outil de coupe et des autres pièces en mouvement. Les doigts peuvent parvenir dans le mécanisme de coupe et être sectionnés ou blessés.
	Ne touchez pas les lames de coupe afin d'éviter tout risque de blessures.
	Ne pas utiliser en cas de pluie et ne pas laisser sous la pluie.
	Le niveau de puissance acoustique garanti est de 97 dB.
	Course en marche à vide par minute (course/min)
	Accessoires - Ces pièces ne font pas partie de la livraison. Il s'agit là de compléments recommandés pour votre machine et énumérés dans le catalogue des accessoires.
	Les déchets de piles et les déchets d'équipements électriques et électroniques (déchets d'équipements électriques et électroniques) ne sont pas à éliminer dans les déchets ménagers. Les déchets de piles et les déchets d'équipements électriques et électroniques doivent être collectés et éliminés séparément. Retirez les déchets de piles, les déchets d'accumulateurs et les ampoules des appareils avant de les jeter. S'adresser aux autorités locales ou au détaillant spécialisé en vue de connaître l'emplacement des centres de recyclage et des points de collecte. Selon les réglementations locales, les détaillants peuvent être tenus de reprendre gratuitement les déchets de piles et les déchets d'équipements électriques et électroniques. Contribuez à réduire la demande de matières premières en réutilisant et en recyclant vos déchets de piles et d'équipements électriques et électroniques. Les déchets de piles (surtout les piles au lithium-ion) et les déchets d'équipements électriques et électroniques comportent des matériaux précieux et recyclables qui peuvent avoir des impacts négatifs sur l'environnement et sur votre santé s'ils ne sont pas éliminés de manière écologique. Avant de mettre au rebut votre ancien appareil, supprimez les données personnelles qui pourraient s'y trouver.
	FR Cet appareil et sa batterie se recycle A DÉPOSER EN MAGASIN OU A DÉPOSER EN DÉCHÈTERIE Points de collecte sur www.quefairedemesdechets.fr
	Voltage
	Courant continu
	Marque de conformité européenne
	Marque de conformité britannique
	Marque de conformité ukrainienne
	Marque de conformité d'Eurasie

DATI TECNICI	M18 FHET60G2	M18 FHET75G2
Tipo di costruzione	Tagliasiepi a batteria	Tagliasiepi a batteria
Numero di serie	5038 73 01 XXXXXX MJJJJ	5038 84 01 XXXXXX MJJJJ
Tensione batteria	18 V ---	18 V ---
Numero di corse a vuoto	3200 min ⁻¹	3200 min ⁻¹
Lunghezza taglio	630 mm	750 mm
Distanza tra le lame	32 mm	32 mm
Angolo di affilatura sull'orizzontale	< 45° ± 2°	< 45° ± 2°
Peso secondo la procedura EPTA 01/2014 (Li-Ion 2,0 Ah...12,0 Ah)	4,7 ... 5,9 kg	4,9 ... 6,1 kg
Temperatura consigliata durante il lavoro	-18...+50 °C	-18...+50 °C
Batterie consigliate	M18B...; M18HB...; M18FB...	M18B...; M18HB...; M18FB...
Caricatori consigliati	M12-18...; M1418...; M18...	M12-18...; M1418...; M18...
Informazioni sulla rumorosità		
Valori misurati conformemente alla norma EN 62841.		
La misurazione A del livello di pressione acustica dell'utensile è di solito di:		
Livello di rumorosità / Incertezza della misura K	72,2 dB(A) / 3 dB(A)	74,9 dB(A) / 3 dB(A)
Potenza della rumorosità / Incertezza della misura K	92,2 dB(A) / 3 dB(A)	94,9 dB(A) / 3 dB(A)
Indossare protezioni acustiche adeguate.		
Informazioni sulle vibrazioni		
Valori totali delle oscillazioni (somma di vettori in tre direzioni) misurati conformemente alla norma EN 62841.		
Valore di emissione dell'oscillazione a _h / Incertezza della misura K		
Maniglia principale	2,75 m/s ² / 1,5 m/s ²	4,65 m/s ² / 1,5 m/s ²
Maniglia della cappa	2,29 m/s ² / 1,5 m/s ²	7,60 m/s ² / 1,5 m/s ²

AVVERTENZA!

Il/i valore/i di emissione acustica riportato/i in questa scheda informativa sono stati misurati conformemente a un metodo di prova standard sulla base della norma EN 62841 e possono essere utilizzati per confrontare gli utensili tra loro. Può/possono essere utilizzato/i anche per una valutazione preliminare dell'esposizione.

Il livello di vibrazione ed emissione acustica dichiarato rappresenta le applicazioni principali dell'utensile. Tuttavia, se l'utensile è utilizzato per applicazioni diverse, con accessori differenti o una manutenzione non adeguata, la vibrazione e l'emissione acustica potrebbero variare. Ciò può aumentare significativamente il livello di esposizione durante l'intera durata del lavoro.

Una stima del livello di esposizione alle vibrazioni e al rumore dovrebbe tenere conto anche dei periodi in cui l'utensile è spento o è in funzione ma non sta lavorando. Ciò può ridurre significativamente il livello di esposizione durante l'intera durata del lavoro.

Identificare le misure di sicurezza supplementari per proteggere l'operatore dagli effetti delle vibrazioni e/o del rumore, ad esempio eseguendo la manutenzione dell'utensile e degli accessori, mantenendo le mani calde e organizzando gli schemi di lavoro.

AVVERTENZA! Leggere tutte le avvertenze di sicurezza, istruzioni operative, illustrazioni e specifiche fornite con questo elettro-utensile. Il mancato rispetto delle istruzioni di seguito riportate può causare scosse elettriche, incendi e/o lesioni gravi.
Conservare tutte le avvertenze di pericolo e le istruzioni operative per ogni esigenza futura.

AVVERTENZE DI SICUREZZA PER TAGLIASIEPI

Tenere tutte le parti del corpo lontane dalle lame. Con le lame in movimento, non rimuovere materiale già tagliato o ancora da tagliare. Le lame continuano a girare anche dopo aver spento il dispositivo. Può bastare un piccolo momento di disattenzione durante l'uso per causare lesioni gravi.

Trasportare il tagliasiepi con la maniglia di trasporto, quando le lame sono ferme, ed avere cura di non toccare inavvertitamente con le dita i tasti di accensione e spegnimento. Il corretto trasporto del tagliasiepi riduce il rischio di lesioni a causa di un'accensione inavvertita delle lame.

Per il trasporto o lo stoccaggio del tagliasiepi applicare sempre la protezione delle lame. La corretta gestione del tagliasiepi riduce il rischio di lesioni a causa delle lame.

Prima di rimuovere residui di materiale o prima di lavori di manutenzione, accertarsi che siano disattivati tutti gli interruttori di accensione e di spegnimento. Un'attivazione inavvertita del tagliasiepi durante la rimozione di residui di materiale o durante i lavori di manutenzione potrebbe avere conseguenze gravi.

Durante l'utilizzo tenere il tagliasiepi sempre sulle maniglie isolate in maniera che l'operatore sia protetto in caso di contatto con condutture elettriche nascoste. In caso di contatto con un cavo sotto tensione, anche le parti metalliche del tagliasiepi possono condurre corrente ed esporre l'operatore al rischio di folgorazione.

Tenere tutti i cavi di rete e di corrente lontani dall'area di taglio. Cavi di rete e

di corrente nascosti sotto siepi e cespugli possono essere inavvertitamente afferrati dalle lame.

Non usare il tagliasiepi con condizioni atmosferiche avverse, soprattutto non in presenza di rischio di fulmini. In questo modo si riduce il rischio di folgorazione.

ULTERIORI INDICAZIONI DI SICUREZZA

Non permettere mai che bambini, persone con capacità fisiche, sensoriali o mentali ridotte o con mancanza di esperienza e/o conoscenza specifica oppure persone che non abbiano familiarità con le presenti istruzioni d'uso utilizzino questa macchina. Le norme locali possono limitare l'età dell'operatore.

Prima di ogni utilizzo pulire l'area di lavoro. Rimuovere tutti gli oggetti come cavi, luci, fili metallici o corde che potrebbero essere eiettati o che potrebbero attorcigliarsi nel dispositivo di taglio.

Verificare se nella siepe sono presenti corpi estranei, come ad es. recinzioni in filo metallico.

Non usare mai il dispositivo nelle vicinanze di pali, recinzioni, edifici o altri oggetti immobili.

Tenere sempre presente che potrebbe venire eiettato del materiale, per cui persone, bambini ed animali domestici devono mantenere una distanza minima di 15 m dall'area di lavoro.

Non utilizzare in presenza di cattiva illuminazione. L'operatore deve avere una buona visuale sull'area di lavoro per poter riconoscere possibili pericoli.

Controllare il dispositivo prima di ogni suo utilizzo. Controllare se le chiusure o altre parti sono allentate. Accertarsi che tutti gli elementi di protezione e le maniglie siano fissati in maniera corretta e sicura. Prima dell'utilizzo sostituire tutte le parti danneggiate. Controllare se la batteria perde.

Non eseguire modifiche sul dispositivo.

Questo dispositivo non deve essere utilizzato da bambini o da persone non appositamente istruite.

Durante l'utilizzo di questo dispositivo, indossare una completa protezione per occhi ed udito. Quando si lavora in area con rischio di caduta materiale, occorre indossare una protezione per la testa.

Assicurare i capelli lunghi al di sopra delle spalle per evitare che rimangano impigliati nelle parti in movimento.

Non lavorare con questo dispositivo quando si è stanchi o ammalati o quando si è sotto l'effetto di alcol, droghe o farmaci.

Mantenere sempre una posizione di equilibrio e stabilità. Evitare di allungarsi eccessivamente. Un eccessivo allungamento potrebbe causare la perdita dell'equilibrio.

Mantenere sempre un corretto punto di appoggio del piede e mettere in funzione il tagliasiepi solamente stando su una superficie solida, sicura e piana. Superfici scivolose o instabili, come ad esempio una scala, possono causare la perdita dell'equilibrio o del controllo del tagliasiepi.

Prima dell'avvio del dispositivo accertarsi che le lame di taglio non possano entrare in contatto con nessun oggetto.

Durante l'uso tenere il tagliasiepi con ambedue le mani sulle maniglie. Assumere una posizione stabile e sicura. Il produttore consiglia l'uso di scale a pioli e di scale a gradini. Usare un'estensione quando occorre effettuare tagli in altezza elevata.

Le lame sono molto taglienti. Maneggiando il dispositivo a lame, indossare robusti guanti protettivi antiscivolo. Non toccare le lame con le mani o con le dita nude e fare attenzione affinché le mani o le dita non vengano incastrate e che non si subiscano ferite da taglio. In nessun caso toccare le lame o eseguire lavori di manutenzione quando la batteria è ancora inserita nel dispositivo.

Non spingere il tagliasiepi con violenza attraverso cespugli folli. Le lame potrebbero bloccarsi e rallentare. Qualora le lame dovessero rallentare, ridurre la velocità di lavoro.

Non cercare di tagliare tronchi o rami dal diametro superiore a 19 mm. Lo stesso vale per tronchi o rami evidentemente troppo grandi poter entrare tra le lame.

Per rami e tronchi di diametro superiore, usare una sega a mano o una sega per rami senza motore. Indossando una protezione per l'udito si riduce la capacità di udire avvisi di pericolo (allarmi o avvisi a voce). L'operatore deve concentrarsi esclusivamente sull'area di lavoro.

AVVERTENZA! Nel caso che la macchina dovesse cadere, subire un forte urto o iniziare a vibrare in modo anomalo, arrestare immediatamente la macchina e ispezionarla per individuare eventuali danni o identificare la causa della vibrazione. Ogni danno deve essere adeguatamente riparato e ogni sostituzione di parti deve avvenire presso un Centro assistenza MILWAUKEE.

Prima di iniziare togliere la batteria dalla macchina.

Non gettare le batterie esaurite sul fuoco o nella spazzatura di casa. La Milwaukee offre infatti un servizio di recupero batterie usate.

Nel vano d'innesto per la batteria del caricatore non devono entrare parti metalliche. (pericolo di cortocircuito).

Le batterie del System M18 sono ricaricabili esclusivamente con i caricatori del System M18. Le batterie di altri sistemi non possono essere ricaricate.

Nel caso di batterie danneggiate da un carico eccessivo o da temperature alte, l'acido di queste potrebbe fuoriuscire. In caso di contatto con l'acido delle batterie lavarsi immediatamente con acqua e sapone. In caso di contatto con gli occhi risciacquare immediatamente con acqua per almeno 10 minuti e contattare subito un medico.

Attenzione! Per ridurre il rischio d'incendio, di lesioni o di danni al prodotto causati da corto circuito, non immergere mai l'utensile, la batteria ricaricabile o il carica batterie in un liquido e non lasciare mai penetrare alcun liquido all'interno dei dispositivi e delle batterie. I fluidi corrosivi o conduttori come acqua salata, alcuni agenti chimici, agenti candeggianti o prodotti contenenti agenti candeggianti potrebbero provocare un corto circuito.

UTILIZZO CONFORME

Questo tagliasiepi è concepito esclusivamente per l'uso all'aperto. Per motivi di sicurezza, il dispositivo deve essere tenuto a condotto sempre con ambedue le mani.

Il dispositivo è stato sviluppato per l'uso privato. È stato concepito per potare siepi, cespugli e altre piante simili.

Deve essere utilizzato in ambienti asciutti e ben illuminati.

Non è idoneo al taglio di erba, alberi o grandi rami. Deve essere utilizzato esclusivamente per la potatura di siepi.

Utilizzare il prodotto solo per l'uso per cui è previsto.

RISCHI RESIDUI

Anche in caso di uso corretto del prodotto non è possibile escludere del tutto i rischi residui. Durante l'uso possono presentarsi i seguenti rischi, per cui l'operatore dovrà rispettare quanto segue:

- Lesioni causate da vibrazioni. Tenere il dispositivo sulle apposite impugnature e limitare i tempi di lavoro e di esposizione.
- L'esposizione al rumore può causare danni all'udito. Indossare una protezione per l'udito e limitare la durata dell'esposizione.
- Lesioni agli occhi causate da particelle di detriti. Indossare sempre occhiali di protezione, pantaloni lunghi pesanti, guanti e scarpe robuste.
- Inalazione di polveri tossiche.

NOTE PER BATTERIE AGLI IONI DI LITIO

Uso di batterie agli ioni di litio

Batterie non usate per lungo tempo dovranno essere ricaricate prima del loro impiego.

Temperature superiori a 50°C riducono la durata delle batterie. Evitare l'esposizione prolungata ai raggi del sole o a fonti di calore.

Evitare di esporre l'accumulatore a surriscaldamento prolungato, dovuto ad esempio ai raggi del sole o ad un impianto di riscaldamento.

Per una ottimale vita utile è necessario ricaricare completamente le batterie dopo l'uso.

Per una più lunga durata, rimuovere le batterie dal caricabatterie quando saranno cariche.

In caso di immagazzinaggio della batteria per più di 30 giorni: Conservare la batteria in un luogo asciutto e a una temperatura inferiore ai 27 °C. Immagazzinare la batteria con carica di circa il 30% - 50%. Ricaricare la batteria ogni 6 mesi.

Protezione contro il sovraccarico di batterie agli ioni di litio

In caso di sovraccarico dell'accumulatore dovuto ad un consumo molto elevato di corrente, ad es. momenti di coppia estremamente elevati, arresto improvviso o corto circuito, l'utensile elettrico vibra per 5 secondi, il display di carica lampeggia e l'elettroutensile si spegne automaticamente.

Per riaccenderlo rilasciare l'interruttore e poi riaccenderlo. Se sottoposto a sollecitazioni estreme l'accumulatore si riscalda eccessivamente. In questo caso lampeggiano tutte le spie del display di carica finché l'accumulatore non è raffreddato. Quando il display di carica si spegne si può continuare a lavorare.

Trasporto di batterie agli ioni di litio

Le batterie agli ioni di litio sono soggette alle disposizioni di legge sul trasporto di merce pericolosa.

Il trasporto di queste batterie deve avvenire rispettando le disposizioni e norme locali, nazionali ed internazionali.

- Gli utilizzatori possono trasportare queste batterie su strada senza alcuna restrizione.
- Il trasporto commerciale di batterie agli ioni di litio è regolato dalle disposizioni sul trasporto di merce pericolosa. Le preparazioni al trasporto ed il trasporto stesso devono essere svolti esclusivamente da persone idoneamente istruite. Tutto il processo deve essere gestito in maniera professionale.

Durante il trasporto di batterie occorre tenere conto di quanto segue:

- Assicurarsi che i contatti siano protetti ed isolati per evitare corto circuiti.
- Accertarsi che il gruppo di batterie non possa spostarsi all'interno dell'imballaggio.
- Batterie danneggiate o batterie che perdono liquido non devono essere trasportate.

Per ulteriori informazioni si prega di contattare il proprio trasportatore.

TRASPORTO E CONSERVAZIONE

Arrestare l'utensile, rimuovere la batteria, coprire la lama con la protezione per lama e lasciare raffreddare l'utensile prima di riportarlo o trasportarlo.

Rimuovere dalla macchina tutti i materiali estranei. Conservare la macchina in un luogo fresco, asciutto e ben ventilato, inaccessibile ai bambini. Tenere lontano da agenti corrosivi, come prodotti chimici per giardino e sale antighiaccio. Non

conservare all'aperto.

In caso di trasporto in un veicolo, assicurare la macchina contro il movimento o la caduta per evitare lesioni alle persone o danni alla macchina.

MANUTENZIONE

Dopo ogni utilizzo del dispositivo, pulire lo chassis e le maniglie con un panno morbido ed asciutto.

Pulire le lame dopo ogni utilizzo con una spazzola dura e quindi applicare olio come protezione contro la ruggine, procedendo con attenzione, prima di applicare nuovamente la protezione delle lame. Il produttore consiglia l'uso di spray antiruggine e di spray lubrificanti per garantire una distribuzione omogenea e per ridurre il pericolo di lesione a causa del contatto con le lame. Per i prodotti spray idonei, si prega di contattare il servizio clienti Milwaukee (vedere la brochure garanzia/indirizzi servizio clienti).

Prima di ogni utilizzo, se necessario, è possibile oliare leggermente le lame nella maniera sopra descritta.

Controllare che tutti i dadi, i bulloni e le viti siano ben serrati per accertarsi che il dispositivo sia in grado di lavorare in sicurezza.









Controllare il dispositivo e per motivi di sicurezza sostituire le parti consumate o danneggiate.

Usare solo accessori Milwaukee e pezzi di ricambio Milwaukee. Gruppi costruttivi la cui sostituzione non è stata descritta, devono essere fatti cambiare da un punto di servizio di assistenza tecnica al cliente Milwaukee (vedi depliant garanzia/indirizzi assistenza tecnica ai clienti).

In caso di necessità è possibile richiedere un disegno esploso del dispositivo indicando il modello della macchina ed il numero a sei cifre sulla targa di potenza rivolgendosi al centro di assistenza tecnica o direttamente a Techtronic Industries GmbH, Max-Eyth-Straße 10, 71364 Winnenden, Germany.

SIMBOLI

	Leggere attentamente le istruzioni per l'uso prima di mettere in funzione l'elettroutensile.
	ATTENZIONE! AVVERTENZA! PERICOLO!
	Prima di iniziare togliere la batteria dalla macchina.
	Durante l'uso dell'apparecchio utilizzare sempre gli occhiali di protezione.
	Utilizzare le protezioni per l'udito!
	Indossare guanti protettivi!
	Indossare sempre indumenti di protezione e scarpe robuste.
	Accertarsi che le persone circostanti mantengano la distanza di sicurezza dal dispositivo.
	
	Tenere ed utilizzare il tagliasiepi sempre con ambedue le mani.

	Tenere lontane le mani dall'utensile da taglio e altre parti mobili. Le dita possono finire nel meccanismo di taglio e venire tranciate o ferite.
	Per evitare lesioni, non toccare le lame.
	Non usare il dispositivo in presenza di pioggia e non lasciarlo esposto alla pioggia.
	Il livello di potenza sonora garantita è di 97 dB.
	Corse al minuto a vuoto (corse/min)
	Accessorio - Non incluso nella dotazione standard, disponibile a parte come accessorio.
	I rifiuti di pile e i rifiuti di apparecchiature elettriche ed elettroniche non devono essere smaltiti insieme ai rifiuti domestici. I rifiuti di pile e di apparecchiature elettriche ed elettroniche devono essere raccolti e smaltiti separatamente. Rimuovere i rifiuti di pile e di accumulatori nonché le sorgenti luminose dalle apparecchiature prima di smaltirle. Chiedere alle autorità locali o al rivenditore specializzato dove si trovano i centri di riciclaggio e i punti di raccolta. A seconda dei regolamenti locali, i rivenditori al dettaglio possono essere obbligati a ritirare gratuitamente i rifiuti di pile e i rifiuti di apparecchiature elettriche ed elettroniche. Aiutate a ridurre il fabbisogno di materie prime riutilizzando e riciclando i propri rifiuti di pile e di apparecchiature elettriche ed elettroniche. I rifiuti di pile (specialmente di pile agli ioni di litio) e i rifiuti di apparecchiature elettriche ed elettroniche contengono materiali preziosi e riciclabili che possono avere un impatto negativo sull'ambiente e sulla vostra salute se non vengono smaltiti in modo ecologico. Cancellare tutti i dati personali che potrebbero essere presenti sul vostro rifiuto di apparecchiatura prima di procedere allo smaltimento.
	V Voltaggio
	Corrente continua
	Marchio di conformità europeo
	Marchio di conformità britannico
	Marchio di conformità ucraino
	Marchio di conformità euroasiatico

DATOS TÉCNICOS	M18 FHET60G2	M18 FHET75G2
Tipo de construcción	Recortadora de setos a batería	Recortadora de setos a batería
Número de producción	5038 73 01 XXXXX MJJJ	5038 84 01 XXXXX MJJJ
Voltaje de batería	18 V ---	18 V ---
Nº de carreras en vacío	3200 min ⁻¹	3200 min ⁻¹
Longitud de corte	630 mm	750 mm
Distancia entre cuchillas	32 mm	32 mm
Ángulo de afilado respecto de la horizontal	< 45° ± 2°	< 45° ± 2°
Peso de acuerdo con el procedimiento EPTA 01/2014 (Li-Ion 2,0 Ah...12,0 Ah)	4,7 ... 5,9 kg	4,9 ... 6,1 kg
Temperatura ambiente recomendada durante el trabajo	-18...+50 °C	-18...+50 °C
Tipos de acumulador recomendados	M18B...; M18HB...; M18FB...	M18B...; M18HB...; M18FB...
Cargadores recomendados	M12-18...; M1418...; M18...	M12-18...; M1418...; M18...

Información sobre ruidos

Determinación de los valores de medición según norma EN 62841.

El nivel de ruido típico del aparato determinado con un filtro A corresponde a:

Presión acústica / Tolerancia K	72,2 dB(A) / 3 dB(A)	74,9 dB(A) / 3 dB(A)
Resonancia acústica / Tolerancia K	92,2 dB(A) / 3 dB(A)	94,9 dB(A) / 3 dB(A)

¡Utilice protección auditiva!

Informaciones sobre vibraciones

Nivel total de vibraciones (suma vectorial de tres direcciones) determinado según EN 62841.

Valor de vibraciones generadas a_v / Tolerancia K

Asa principal	2,75 m/s ² / 1,5 m/s ²	4,65 m/s ² / 1,5 m/s ²
Asa de fianza	2,29 m/s ² / 1,5 m/s ²	7,60 m/s ² / 1,5 m/s ²

⚠ ADVERTENCIA!

El nivel de emisión de ruido y vibración indicado en esta hoja informativa se ha medido de acuerdo con una prueba estandarizada que figura en EN 62841 y se puede usar para comparar una herramienta con otra. Puede ser empleado para una evaluación preliminar de la exposición.

El nivel declarado emisión de vibración y ruido representa las principales aplicaciones de la herramienta. Sin embargo, si la herramienta se utiliza para diferentes aplicaciones, con diferentes accesorios o con un mantenimiento deficiente, la emisión de ruido y vibración puede diferir. Esto puede aumentar significativamente el nivel de exposición durante el periodo total de trabajo.

También se debe tener en cuenta una estimación del nivel de exposición a la vibración y el ruido cuando la herramienta está apagada o cuando está funcionando, pero no está haciendo su trabajo. Esto puede reducir significativamente el nivel de exposición durante el periodo total de trabajo.

Identifique medidas de seguridad adicionales para proteger al operador de los efectos de la vibración o el ruido, como realizar mantenimiento de la herramienta y los accesorios, mantener las manos calientes y organizar las pautas de trabajo.

⚠ ADVERTENCIA: Lea todas las advertencias de peligro, instrucciones, ilustraciones y especificaciones suministradas con esta herramienta eléctrica. En caso de no atenderse a las instrucciones siguientes, ello puede ocasionar una descarga eléctrica, un incendio y/o lesión grave.
Guardar todas las advertencias de peligro e instrucciones para futuras consultas.

INDICACIONES DE SEGURIDAD PARA RECORTADORAS DE SETOS

Mantenga todas las partes del cuerpo alejadas de las cuchillas. Si las cuchillas están en marcha, no retire ningún material ya cortado o por cortar. Las cuchillas continúan girando incluso después de desconectar el aparato. Un simple momento de descuido durante la operación puede provocar lesiones graves.

Lleve la recortadora de setos agarrada por la empuñadura de transporte una vez que las cuchillas se hayan parado y tenga cuidado de no tocar por error con los dedos el dispositivo de encendido y apagado. Si se lleva la recortadora de setos correctamente, ello disminuye el riesgo de lesiones por una activación involuntaria de las cuchillas.

Cubrir siempre la recortadora de setos con la protección de cuchillas durante el transporte o al almacenarla. Un manejo correcto de la recortadora de setos disminuye el riesgo de lesiones provocadas por las cuchillas.

Antes de retirar restos de material o antes de realizar trabajos de mantenimiento, asegúrese de que el dispositivo de encendido y apagado está desconectado. La activación involuntaria de la recortadora de setos al retirar restos de material o durante trabajos de mantenimiento puede conllevar lesiones muy graves.

Guiar siempre la recortadora de setos sirviéndose de las empuñaduras de transporte aisladas para que usted esté protegido en el caso de que la cuchilla entre en contacto con cables ocultos. Si se produce un contacto con un cable conductor de corriente es posible que las partes de metal de la recortadora de setos también pasen a conducir corriente y provocar una descarga eléctrica en el operador.

Mantenga todos los cables de red y de corriente alejados de la zona de corte. Los cables de red y de corriente ocultos bajo setos o arbustos podrían quedar atrapados por las cuchillas de forma involuntaria.

No utilizar la recortadora de setos con mal tiempo, especialmente si hay riesgo de impactos de rayos. De esta forma evitará el riesgo de ser alcanzado por un rayo.

INSTRUCCIONES DE SEGURIDAD ADICIONALES

No se debe permitir en ningún caso que se haga uso de esta máquina por parte de niños, personas con capacidades físicas, sensoriales o mentales reducidas o sin experiencia o conocimientos o de personas no familiarizadas con este manual de instrucciones. Es posible la existencia de regulaciones locales que limiten el rango de edad del operador.

Limpie la zona de trabajo antes de cada uso. Retire todos los objetos, tales como cables, luminarias, alambres o cordones que puedan salir proyectados o quedar atrapados en el dispositivo de corte.

Compruebe si hay cuerpos extraños en la recortadora, como, p.ej., alambres.

No utilice nunca el aparato cerca de postes, vallas, edificios u otros objetos fijos.

Tenga en cuenta que es posible que material salga proyectado por lo que las personas próximas, los niños y las mascotas deben respetar una distancia mínima de 15 m de la zona de trabajo.

No utilizar en caso de iluminación insuficiente. El usuario necesita disponer de una vista sin obstáculos de la zona de trabajo a fin de detectar posibles peligros.

Examine el aparato antes de cada uso. Compruebe si hay cierres y otras piezas que están sueltas. Asegúrese de que todos los dispositivos de protección y las empuñaduras han sido fijados de forma correcta y segura. Sustituya todas las piezas dañadas antes del uso. Compruebe si la batería está por quedarse vacía.

No realice ningún tipo de modificación del aparato.

Los niños o las personas que no hayan sido debidamente instruidas no pueden utilizar ese aparato.

Al usar este aparato, lleve puesta una protección completa de ojos y auditiva. Durante trabajos en zonas con riesgo de caída de piezas hay que llevar una protección de cabeza.

Recoja el cabello largo para que quede por encima del nivel de los hombros y evitar así que se enmarañe en cualquier pieza móvil.

No trabaje con este aparato si está cansado o enfermo o se encuentra bajo el efecto de alcohol, drogas o medicamentos.

Asegúrese siempre de que se encuentra en una posición estable y mantenga el equilibrio. Evite inclinarse en exceso. Una inclinación excesiva puede provocar una pérdida del equilibrio.

Mantenga siempre una posición de equilibrio adecuada y opere la recortadora de setos únicamente cuando se encuentre sobre una superficie fija, segura y nivelada. Las superficies resbaladizas o inestables, como sobre una escalera, pueden causar una pérdida de equilibrio o control de la recortadora de setos.

Al poner en marcha el aparato, asegúrese de que las cuchillas de corte no pueden entrar en contacto con nada.

Durante su uso, mantenga sujeta la recortadora de setos con ambas manos sobre las empuñaduras. Adopte una postura fija y segura. El fabricante desaconseja el uso de escaleras y escaleras. Haga uso de una extensión cuando se requiere el corte a una mayor altura.

Las cuchillas están muy afiladas. Al manejar el dispositivo de cuchillas, lleve siempre puestos guantes protectores antideslizantes y resistentes al desgaste. No toque las cuchillas directamente con las manos o los dedos y tenga cuidado de que sus manos o dedos no queden atrapados y de no cortarse. No toque nunca las cuchillas y no realice tampoco ningún tipo de trabajo de mantenimiento con la batería del aparato puesta.

No guíe la recortadora de setos con fuerza por arbustos espesos. Ello podría provocar que las cuchillas se bloqueen y que, por lo tanto, funcionen más lentamente. Si las cuchillas funcionan más lentamente, disminuya la velocidad de trabajo.

No intente cortar troncos o ramas con un diámetro de más de 19 mm. Lo mismo se aplica a los troncos o ramas que son evidentemente demasiado grandes para tener cabida entre las cuchillas de corte.

Utilice una sierra de mano o de poda sin motor para cortar ramas y troncos más gruesos. Si lleva puesta una protección auditiva, esta disminuirá su capacidad para oír advertencias (advertencias o gritos). El usuario debe concentrarse por completo en lo que está realizando en el área de trabajo.

⚠ ADVERTENCIA! Si la máquina se cae, sufre un impacto fuerte o empieza a vibrar de forma anormal, detenga inmediatamente la máquina y compruebe si presenta daños o identifique la causa de la vibración. Cualquier daño debe repararse adecuadamente o sustituirse por una estación de servicio de MILWAUKEE. Retire la batería antes de comenzar cualquier trabajo en la máquina.

No tire las baterías usadas a la basura ni al fuego. Los Distribuidores Milwaukee ofrecen un servicio de recogida de baterías antiguas para proteger el medio ambiente.

No almacene la batería con objetos metálicos (riesgo de cortocircuito).

Recargar solamente los acumuladores del Sistema M18 en cargadores M18. No intentar recargar acumuladores de otros sistemas.

En caso de sobrecarga o alta temperatura, pueden llegar a producirse escapes de ácido provenientes de la batería. En caso de contacto con éste, limpie inmediatamente la zona con agua y jabón. Si el contacto es en los ojos, límpiese conienzudamente con agua durante 10 minutos y acuda inmediatamente a un médico

Advertencia! Para reducir el riesgo de incendio, lesión personales y daños al producto debido a un cortocircuito, no sumerja nunca la herramienta, el paquete de baterías o el cargador en líquido ni permita que fluya un fluido dentro de ellos. Los fluidos corrosivos o conductivos, como el agua de mar, ciertos productos químicos industriales y blanqueadores o lejías que contienen, etc., Pueden causar un cortocircuito.

APLICACIÓN DE ACUERDO A LA FINALIDAD

Esta recortadora de setos a batería solo es adecuada para su uso en exteriores. Por razones de seguridad, siempre hay que mantener sujeto y guiar el aparato con ambas manos.

El aparato ha sido desarrollado para su uso doméstico. Se ha diseñado para cortar setos, arbustos y plantas similares.

Se debe utilizar en un entorno seco y bien iluminado.

No ha sido diseñado para cortar hierba, árboles o ramas. Se debe utilizar exclusivamente para cortar setos.

No utilice este producto para ninguna otra aplicación que no sea su uso normal.

RIESGO RESIDUAL

Incluso en caso de la utilización correcta del producto no se pueden excluir totalmente los peligros residuales. Durante la utilización del producto se pueden producir los siguientes riesgos, por lo que el usuario debería tener en cuenta lo siguiente:

- Lesiones provocadas por efecto de la vibración. Sujete el dispositivo utilizando las empuñaduras previstas para ello y limite el tiempo de trabajo y de exposición a riesgos.
- La contaminación acústica puede provocar lesiones auditivas. Lleve una protección auditiva y limite el tiempo de exposición a riesgos.
- Lesiones oculares producidas por partículas de suciedad. Lleve siempre gafas protectoras, pantalones resistentes y largos y calzado resistente.
- Inhalación de polvos tóxicos.

INDICACIONES PARA BATERÍAS DE IONES DE LITIO

Uso de baterías de iones de litio

Las baterías recargables no utilizadas durante un tiempo prolongado deben ser recargadas antes de utilizar el equipo.

Una temperatura superior a 50°C reduce el rendimiento de la batería recargable. Se debe evitar un calentamiento prolongado por el sol o la calefacción.

Los puntos de contacto de los cargadores y las baterías se deben mantener limpios.

Para un tiempo óptimo de vida, deberán cargarse las baterías completamente después de su uso.

Para garantizar la máxima capacidad y vida útil, las baterías recargables se deberían retirar del cargador una vez finalizada la carga.

En caso de almacenar la batería recargable más de 30 días: Almacenar la batería en un lugar seco a una temperatura inferior a 27 °C. Almacenar la batería recargable con un estado de carga del 30% y 50% aproximadamente. Recargar la batería cada 6 meses.

Protección de sobrecarga de baterías en baterías de iones de litio

En caso de sobrecarga de la batería a causa de un consumo de corriente demasiado elevado, por ejemplo, en momentos de torsión extremadamente altos, de una parada o cortocircuito repentinos; el aparato eléctrico vibra durante 5 segundos, el indicador de carga parpadea y el aparato eléctrico se desconecta automáticamente. Para conectarlo de nuevo, soltar el botón de encendido y después conectarlo otra vez.

Bajo cargas extremas la batería se calienta demasiado. En este caso, todas las luces del indicador de carga parpadean hasta que la batería se enfría. Cuando se apaga el indicador de carga se puede trabajar de nuevo.

Transporte de baterías de iones de litio

Las baterías de iones de litio caen bajo las disposiciones legales relativas al transporte de mercancías peligrosas.

El transporte de estas baterías recargables debe llevarse a cabo, observando las normas y disposiciones locales, nacionales e internacionales.

- Los consumidores pueden transportar estas baterías recargables sin el menor reparo en la calle.
- El transporte comercial de baterías recargables de iones de litio por empresas de transportes está sometido a las disposiciones del transporte de mercancías peligrosas. Las preparaciones para el envío y el transporte deben ser llevados a cabo exclusivamente por personas instruidas adecuadamente. El proceso completo debe ser supervisado por personal competente.

Los siguientes puntos se deben observar para el transporte de las baterías recargables:

- Se debe asegurar que los contactos estén protegidos y aislados para evitar que se produzcan cortocircuitos.
 - Preste atención a que el conjunto de baterías recargables no se pueda desplazar dentro del envase.
 - Las baterías recargables deterioradas o derramadas no se deben transportar.
- Rogamos que para cualquier información adicional se dirija a su empresa de transportes.

TRANSPORTE Y ALMACENAMIENTO

Detenga la máquina, retire la batería, empuje y abra la protección de las cuchillas y deje que se enfríe la máquina antes de almacenarla o transportarla.

Limpie todos los materiales extraños de la máquina. Almacene la máquina en un lugar fresco, seco y bien ventilado, inaccesible para los niños. Manténgala alejada de agentes corrosivos, como productos químicos para el jardín y sales de deshielo. No la almacene al aire libre.

Para el transporte en vehículos, asegure la máquina contra movimientos o caídas para evitar lesiones personales o daños a la máquina.

MANTENIMIENTO

Después de cada uso del aparato, limpie la carcasa y las empuñaduras con un paño suave y seco.

Limpie las cuchillas después de cada uso con un cepillo duro y, a continuación, aplique con cuidado aceite a modo de protección anticorrosiva antes de volver a colocar la protección de las cuchillas. El fabricante recomienda el uso de un aerosol de protección anticorrosiva y lubricantes pulverizados a fin de garantizar una distribución uniforme y disminuir el riesgo de una lesión al tocar las cuchillas. Para más información sobre productos con aerosoles adecuados, póngase en contacto con el servicio de atención al cliente de Milwaukee (tener en cuenta lo indicado en el folleto «Garantía/Direcciones del servicio de atención al cliente»).

Si fuese necesario, puede lubricar ligeramente las cuchillas antes de cada uso de la forma indicada anteriormente.

Controle si todas las tuercas, pernos y tornillos están bien apretados a fin de asegurarse de que el aparato se encuentra en un estado operativo seguro.

Por motivos de seguridad, compruebe el aparato y sustituya las piezas desgastadas o dañadas.

Utilice solamente accesorios y repuestos Milwaukee. En caso de necesitar reemplazar componentes no descritos, contacte con cualquiera de nuestras estaciones de servicio Milwaukee (consultar lista de servicio técnicos)

Puede solicitar, en caso necesario, una vista despiezada del aparato bajo indicación del tipo de máquina y el número de seis dígitos en la placa indicadora de potencia en su Servicio de Postventa o directamente en Techtronic Industries GmbH, Max-Eyth-Straße 10, 71364 Winnenden, Germany.

SÍMBOLOS

	Lea las instrucciones detenidamente antes de conectar la herramienta
	¡ATENCIÓN! ¡ADVERTENCIA! ¡PELIGRO!
	Retire la batería antes de comenzar cualquier trabajo en la máquina.
	Para trabajar con la máquina, utilice siempre gafas de protección.
	Usar protectores auditivos!
	Usar guantes protectores
	Lleve siempre ropa de protección y calzado resistente.
	Mantenga a las personas próximas a una distancia segura del aparato.

	Mantenga y guíe siempre la recortadora de setos con ambas manos.
	Las manos deben mantenerse alejadas de la herramienta de corte y otras piezas móviles. Los dedos podrían engancharse en el mecanismo de corte y resultar amputados o lesionados.
	A fin de evitar lesiones, no toque las cuchillas de corte.
	No utilizarla si llueve y no dejarla bajo la lluvia.
	El nivel de potencia acústica garantizado es de 97 dB.
	Elevación en vacío por minuto (elevación/min)
	Accesorio - No incluido en el equipo estándar, disponible en la gama de accesorios.

	Los residuos de pilas y de aparatos eléctricos y electrónicos no se deben desechar junto con la basura doméstica. Los residuos de pilas y de aparatos eléctricos y electrónicos se deben recoger y desechar por separado. Retire los residuos de pilas y acumuladores, así como las fuentes de iluminación de los aparatos antes de desecharlos. Infórmese en las autoridades locales o en su distribuidor especializado sobre los centros de reciclaje y los puntos de recogida. Dependiendo de las disposiciones locales al respecto, los distribuidores minoristas pueden estar obligados a aceptar de forma gratuita la devolución de residuos de pilas, aparatos eléctricos y electrónicos. Contribuya mediante la reutilización y el reciclaje de sus residuos de pilas y de aparatos eléctricos y electrónicos a reducir la demanda de materias primas. Los residuos de pilas (sobre todo de pilas de iones de litio) y de aparatos eléctricos y electrónicos contienen valiosos materiales reutilizables que pueden tener efectos negativos para el medio ambiente y su salud si no son desechados de forma respetuosa con el medio ambiente. Antes de desecharlos, elimine los datos personales que podría haber en los residuos de sus aparatos.
--	--

	Tensión
	Corriente continua
	Marcado de conformidad europeo
	Marcado de conformidad británico
	Marcado de conformidad ucraniano
	Marcado de conformidad euroasiático

CARACTERÍSTICAS TÉCNICAS

	M18 FHET60G2	M18 FHET75G2
Tipo	Corta-sebes sem fio	Corta-sebes sem fio
Número de produção	5038 73 01 XXXXXX MJJJJ	5038 84 01 XXXXXX MJJJJ
Tensão do acumulador	18 V ---	18 V ---
Nº. de cursos em vazio	3200 min ⁻¹	3200 min ⁻¹
Comprimento de corte	630 mm	750 mm
Folga da lâmina	32 mm	32 mm
Ângulo de afiar em relação à horizontal	< 45° ± 2°	< 45° ± 2°
Peso nos termos do procedimento-EPTA 01/2014 (Li-Ion 2,0 Ah...12,0 Ah)	4,7 ... 5,9 kg	4,9 ... 6,1 kg
Temperatura ambiente recomendada ao trabalhar	-18...+50 °C	-18...+50 °C
Tipos de baterias recomendadas	M18B...; M18HB...; M18FB...	M18B...; M18HB...; M18FB...
Carregadores recomendados	M12-18...; M1418...; M18...	M12-18...; M1418...; M18...

Informações sobre ruído

Valores de medida de acordo com EN 62841.

O nível de ruído avaliado A do aparelho é tipicamente:

Nível da pressão de ruído / Incertez K	72,2 dB(A) / 3 dB(A)	74,9 dB(A) / 3 dB(A)
Nível da potência de ruído / Incertez K	92,2 dB(A) / 3 dB(A)	94,9 dB(A) / 3 dB(A)

Sempre use a proteção dos ouvidos.

Informações sobre vibração

Valores totais de vibração (soma dos vectores das três direcções) determinadas conforme EN 62841.

Valor de emissão de vibração a_n / Incertez K

Pega principal	2,75 m/s ² / 1,5 m/s ²	4,65 m/s ² / 1,5 m/s ²
Pega de fiança	2,29 m/s ² / 1,5 m/s ²	7,60 m/s ² / 1,5 m/s ²

ATENÇÃO!

O nível de emissão de ruído e vibração fornecido nesta ficha de informações foi medido de acordo com um teste padronizado que se encontra na norma EN 62841, podendo ser utilizado para fazer comparações entre ferramentas. Pode ser utilizado para fazer uma avaliação preliminar da exposição.

O nível de emissão de ruído e vibração declarado representa as principais aplicações da ferramenta. No entanto, se a ferramenta for utilizada para aplicações diferentes ou com acessórios distintos, ou se a sua manutenção for deficiente, a emissão de ruídos e vibrações poderá diferir. Isso poderá aumentar significativamente o nível de exposição ao longo do período de trabalho total.

A estimativa do nível de exposição à vibração e ruído também deve ter em conta os tempos em que a ferramenta, quer desligada quer em funcionamento, não está realmente a trabalhar. Isso poderá reduzir significativamente o nível de exposição ao longo do período de trabalho total.

Identifique medidas de segurança adicionais para proteger o operador contra os efeitos da vibração e/ou ruído, tais como: fazer a manutenção da ferramenta e dos acessórios, manter as mãos quentes, organizar padrões de trabalho.

ADVERTÊNCIA Devem ser lidas todas as advertências de segurança, instruções, ilustrações e especificações fornecidas com esta ferramenta elétrica. O desrespeito das advertências e instruções apresentadas abaixo pode causar choque elétrico, incêndio e/ou graves lesões. **Guarde bem todas as advertências e instruções para futura referência.**

INSTRUÇÕES DE SEGURANÇA PARA CORTA-SEBES

Mantenha as partes do corpo afastadas das facas. Não remova material já cortado ou a cortar durante a operação das facas. As facas continuam a girar após o desligamento do dispositivo. Já um pequeno momento de falta de atenção durante a operação pode causar feridas graves.

Carregue o corta-sebes na alça quando as facas estiverem paradas e observe não tocar acidentalmente com os dedos nos interruptores. Se o corta-sebes for carregado corretamente o risco de feridas devido ao desligamento despropositado das facas é reduzido.

Sempre coloque a proteção das facas no transporte ou no armazenamento do corta-sebes. O manejo correto do corta-sebes reduz o perigo de ferir-se nas facas.

Antes de remover detritos ou de trabalhos de reparação assegure-se de desligar todos os interruptores. A ativação despropositada do corta-sebes durante a remoção de detritos ou durante trabalhos de reparação pode levar a feridas graves.

Sempre segure o corta-sebes nos manípulos isolados para estar protegido se a faca entrar em contato com condutores escondidos. Em caso de contato com condutores com corrente, as peças metálicas do corta-sebes também podem conduzir corrente e provocar um choque elétrico do utilizador.

Mantenha todos os cabos de rede e elétricos afastados da área de corte. Cabos de rede e elétricos escondidos em baixo de sebes e arbustos podem ser cortados acidentalmente pelas facas.

Não use o corta-sebes em caso de mau tempo, particularmente, quando

houver o risco de raio. Assim, você reduz o risco de ser atingido por um relâmpago.

INSTRUÇÕES DE SEGURANÇA SUPLEMENTARES

Nunca deixe crianças, pessoas com capacidades físicas, sensoras ou psíquicas limitadas ou falta de experiência e conhecimentos ou pessoas que não se tenham familiarizado com o manual de instruções usar esta máquina. Disposições locais podem limitar a idade do utilizador.

Limpe a área de trabalhar antes de qualquer uso. Remova todos os objetos como cabos, luzes, fios ou cordas, que poderiam ser projetados ou ficar presos no dispositivo de corte.

Verifique se há corpos estranhos como, p. ex., cercas de arame, no sebo.

Nunca use o dispositivo na proximidade de postes, cercas, prédios ou outros objetos imóveis.

Observe que material pode ser projetado. Por isso, pessoas, crianças e animais domésticos que se encontram na proximidade devem manter uma distância mínima de 15 m à área de trabalho.

Nunca use com iluminação ruim. O utilizador tem de ter uma vista livre sobre a área de trabalho para reconhecer eventuais perigos.

Inspeccione o dispositivo antes de cada utilização. Verifique se as conexões ou outras peças estão soltas. Assegure-se de que todos os dispositivos de proteção e manípulos estejam fixados correta e seguramente. Substitua todas as peças danificadas antes da utilização. Verifique se a bateria vaza.

Não faça modificações no dispositivo.

Crianças ou pessoas não instruídas não devem usar este dispositivo.

Use uma proteção dos olhos e dos ouvidos completa ao usar este dispositivo. Em caso de trabalhos em que haja o risco de peças em queda é obrigatório usar uma proteção da cabeça.

Prenda o cabelo comprido para que fique acima do nível dos ombros para evitar que fique emaranhado em peças móveis.

Não trabalhe com este aparelho se estiver cansado ou doente ou estiver sob influência de álcool, drogas ou medicamentos.

Mantenha-se sempre em uma posição segura e mantenha o equilíbrio. Evite hiperestender-se. Isso pode levar à perda do equilíbrio.

Mantenha-se sempre em uma posição segura e só use o corta-sebes quando estiver em uma superfície sólida, segura e plana. Uma superfície escorregadia ou superfícies instáveis como uma escada podem levar à perda do equilíbrio ou à perda de controle sobre o corta-sebes.

Antes de inicializar o dispositivo assegure-se de que as facas de corte não possam entrar em contato com nada.

Segure o corta-sebes com as duas mãos nos manípulos durante a utilização. Mantenha-se em uma posição estável e segura. O fabricante recomenda não usar escadotes ou escadas. Use um prolongamento, se for necessário cortar em grandes alturas.

As facas são muito afiadas. Ao usar o dispositivo das facas use luvas antiderrapantes e resistentes. Não toque nas facas com as mãos nuas ou os dedos nus e observe que as suas mão ou dedos não fiquem presos e que você não se corte. Nunca toque nas facas e também não realize trabalhos de manutenção quando a bateria estiver no dispositivo.

Não passe o corta-sebes com violência em arbustos espessos. Isso pode levar ao bloqueio e à redução da velocidade das facas. Se as facas ficarem mais lentas, a velocidade de trabalho será reduzida.

Não tente cortar troncos ou ramos com um diâmetro de mais de 19 mm. O mesmo se aplica aos troncos ou ramos grandes demais para passarem através das facas de corte.

Use uma serra de mão ou uma poda de ramos sem motor para cortar ramos e troncos maiores. O uso de uma proteção dos ouvidos reduz a sua capacidade de ouvir avisos (avisos ou gritos). O utilizador deve concentrar-se completamente na área de trabalho.

⚠ ATENÇÃO! Se a máquina cair, sofrer um forte impacto ou começar a vibrar de forma anormal, pare imediatamente a máquina e inspecione se há danos ou identifique a causa da vibração. Qualquer dano deve ser devidamente reparado ou substituído numa estação de serviço MILWAUKEE.

Antes de efectuar qualquer intervenção na máquina retirar o bloco acumulador.

Não queimar acumuladores gastos nem deitá-los no lixo doméstico. A Milwaukee possui uma eliminação de acumuladores gastos que respeita o meio ambiente.

Não guardar carregadores junto com objetos metálicos (perigo de curto-circuito).

Use apenas carregadores do Sistema M18 para recarregar os acumuladores do Sistema M18. Não utilize acumuladores de outros sistemas.

Em caso de cargas ou temperaturas extremas, um acumulador de substituição danificado poderá verter líquido de bateria. Se entrar em contacto com este líquido, deverá lavar-se imediatamente com água e sabão. Em caso de contacto com os olhos, enxágue-os bem e de imediato durante pelo menos 10 minutos e consulte um médico o mais depressa possível.

Advertência! Para evitar o risco de incêndio, de feridas ou de danificação do produto causado por um curto-circuito, não imerja a bateria intercambiável ou o carregador em líquidos e assegure-se de que líquidos não penetrem nos aparelhos ou nas baterias. Líquidos corrosivos ou condutivos como água salgada, determinadas substâncias químicas ou produtos que contenham branqueadores podem causar um curto-circuito.

UTILIZAÇÃO AUTORIZADA

Este corta-sebes só se destina ao uso ao ar livre. Por razões de segurança o dispositivo sempre deve ser segurado e movimentado com ambas as mãos.

O dispositivo foi desenvolvido para o uso doméstico. Ele destina-se a cortar sebes, arbustos e plantas similares.

Ele deve ser usado em um ambiente seco e bem iluminado.

Ele não foi projetado para cortar relva, árvores ou ramos. Ele deve ser usado exclusivamente para cortar sebes.

Não use este produto de outra maneira sem ser a normal para o qual foi concebido.

RISCO RESIDUAL

Mesmo se este produto for usado de forma correcta, riscos residuais não podem ser inteiramente excluídos. Os seguintes riscos podem ocorrer na utilização. Por isso, o utilizador deve observar o seguinte:

- Feridas causadas pela vibração. Segure o aparelho nos punhos previstos e limite o tempo de trabalho e exposição.
- Os ruídos podem levar à perda de audição. Use um protetor auricular e limite o período de exposição.
- Feridas dos olhos causadas por partículas de sujeira. Sempre use óculos de proteção, calças compridas sólidas e calçados sólidos.
- Inalação de pós tóxicos.

NOTAS PARA BATERIAS DE IÕES DE LÍTHIO

Utilização de iões de lítio

Carregue baterias recarregáveis não usadas durante algum tempo, antes da utilização.

Uma temperatura de mais de 50°C reduz a potência da bateria recarregável. Evite um aquecimento prolongado causado pelo solo u por um aquecimento.

Manter limpos os contactos eléctricos no carregador e no bloco acumulador.

Para uma vida útil óptima das baterias, terá que carregá-las plenamente após a sua utilização.

Para assegurar uma vida útil longa, o pacote de bateria deve ser removido da carregadora depois do carregamento.

Se o pacote de bateria for armazenado por mais de 30 dias: Armazenar a bateria em um lugar seco com uma temperatura de menos de 27 °C. Armazene o pacote de bateria com aprox. 30%-50% da carga completa. Carregue o pacote de bateria novamente de 6 em 6 meses.

Proteção contra sobrecarga para baterias de iões de lítio

No caso de sobrecarga da bateria devido a um consumo de corrente demasiado elevado, por exemplo um binário de rotação extremamente elevado, uma paragem repentina ou um curto-circuito, a ferramenta eléctrica vibra durante 5 segundos, o indicador de carregamento de bateria começa a piscar e a ferramenta eléctrica desliga-se automaticamente.

Para a ligar novamente, desligar e voltar a ligar o interruptor. Sob condições extremas, a bateria aquece demasiado. Nesse caso, todas as luzes do indicador de carregamento de bateria piscam até que esta arrefeça. Após as luzes do indicador de carregamento de bateria se apagarem, pode-se continuar a trabalhar.

Transporte de baterias de iões de lítio

Baterias de ião-lítio estão sujeitas às disposições da legislação relativa às substâncias perigosas.

O transporte destas baterias deve ser efetuado de acordo com as disposições e os regulamentos locais, nacionais e internacionais.

- O utilizador pode efetuar o transporte rodoviário destas baterias sem restrições.
- O transporte comercial de baterias de ião-lítio por terceiros está sujeito aos regulamentos relativos às substâncias perigosas. A preparação do transporte e o transporte devem ser executados exclusivamente por pessoas instruídas e o processo deve ser acompanhado pelos especialistas correspondentes.

Observe o seguinte no transporte de baterias:

- Assegure-se de que os contactos terminais estejam protegidos e isolados para evitar um curto-circuito.
- Assegure-se de que o bloco da bateria esteja protegido contra movimentos na embalagem.
- Não transporte baterias danificadas ou que tenham fuga.

Para instruções mais detalhadas consulte a companhia de transportes

TRANSPORTE E ARMAZENAMENTO

Pare a máquina, remova a bateria, coloque a proteção das lamina e deixe arrefecer antes de guardá-la ou transportá-la.

Limpe todos os materiais estranhos da máquina. Armazene a máquina num local fresco, seco e bem ventilado, inacessível para as crianças. Mantenha-a afastada de agentes corrosivos, como produtos químicos para o jardim e sais de degelo. Não a armazene ao ar livre.

Para o transporte em veículos, prenda a máquina contra o movimento ou a queda, para evitar ferimentos a pessoas ou danos na máquina.

MANUTENÇÃO

Limpe a caixa e os manípulos com um pano macio e seco antes de cada utilização do dispositivo.

Limpe as facas após cada utilização com uma escova dura e aplique cuidadosamente óleo com proteção anticorrosiva antes de colocar novamente a proteção das facas. O fabricante recomenda o uso de spray anticorrosivo e de sprays lubrificantes para assegurar uma distribuição uniforme e evitar o risco de ferir-se ao tocar nas facas. Para sprays adequados é favor consultar a sua assistência ao cliente da Milwaukee (observe a brochura Garantia/Endereços de assistência ao cliente).

Caso necessário, você pode lubrificar as facas com um pouco de óleo antes de cada utilização.

Verifique se todas as porcas, pinos e parafusos estão bem apertados para assegurar que o dispositivo esteja em um estado operacional seguro.

Inspeção o dispositivo e substitua as peças desgastadas ou danificadas por razões de segurança.

Utilizar apenas acessórios Milwaukee e peças sobresselentes Milwaukee. Os componentes cuja substituição não esteja descrita devem ser substituídos num serviço de assistência técnica Milwaukee (consultar a brochura relativa à garantia/moradas dos serviços de assistência técnica).

Se for necessário, um desenho de explosão do aparelho pode ser solicitado do seu posto de assistência ao cliente ou directamente da Techtronic Industries GmbH, Max-Eyth-Straße 10, 71364 Winnenden, Alemanha, indicando o tipo da máquina e o número de seis posições na chapa indicadora da potência.

SYMBOLE

	Leia atentamente o manual de instruções antes de colocar a máquina em funcionamento.
	ATENÇÃO! PERIGO!
	Antes de efectuar qualquer intervenção na máquina retirar o bloco acumulador.
	Usar sempre óculos de protecção ao trabalhar com a máquina.
	Use protectores auriculares!
	Use luvas de protecção!
	Sempre use roupas de protecção e sapatos resistentes.
	Mantenha as pessoas que se encontram na proximidade em uma distância segura do dispositivo.
	Sempre segure e movimente o corta-sebes com ambas as mãos.
	Manter as mãos afastadas da ferramenta de corte e de outras peças móveis. Os dedos podem ficar presos no mecanismo de corte e sofrer ferimentos ou cortes.

	Não toque nas facas de corte para evitar feridas.
	Não use na chuva e não deixe na chuva.
	O nível de potência acústica garantido é 97 dB.
	Curso em marcha vazia por minuto (curso/min)
	Acessório - Não incluído no equipamento normal, disponível como acessório.
	Resíduos de pilhas, resíduos de equipamentos eléctricos e electrónicos não devem ser descartados com o lixo doméstico. Resíduos de pilhas, resíduos de equipamentos eléctricos e electrónicos devem ser recolhidos e descartados separadamente. Remova os resíduos de pilhas, os resíduos de acumuladores e as luzes antes de descartar os equipamentos. Informe-se sobre os centros de reciclagem e os postos de coleta nas autoridades locais ou no seu vendedor autorizado. Dependendo dos regulamentos locais, os retalhistas podem ser obrigados a retomar gratuitamente os resíduos de pilhas e os resíduos de equipamentos eléctricos e electrónicos. Contribua a reduzir as necessidades de matérias-primas, reutilizando e reciclando os seus resíduos de pilhas e os seus resíduos de equipamentos eléctricos e electrónicos. Resíduos de pilhas (particularmente pilhas de ion lítio), resíduos de equipamentos eléctricos e electrónicos contém materiais valiosos e reutilizáveis que podem ter efeitos negativos para o meio ambiente e a sua saúde. Apague eventuais dados pessoais existentes no seu resíduo de equipamento antes de descartá-lo.
	Tensão
	Corrente contínua
	Marca de Conformidade Europeia
	Marca de conformidade britânica
	Marca de Conformidade Ucraniana
	Marca de Conformidade Eurasiática

TECHNISCHE GEGEVENS	M18 FHET60G2	M18 FHET75G2
Type	Accu-heggenschaar	Accu-heggenschaar
Productienummer	5038 73 01 XXXXX MJJJJ	5038 84 01 XXXXX MJJJJ
Spanning wisselakku	18 V ---	18 V ---
Onbelast toerental	3200 min ⁻¹	3200 min ⁻¹
Kniplengte	630 mm	750 mm
Mesopening	32 mm	32 mm
Slijphoek ten opzichte van de horizontale lijn	< 45° ± 2°	< 45° ± 2°
Gewicht volgens de EPTA-procedure 01/2014 (Li-Ion 2,0 Ah...12,0 Ah)	4,7 ... 5,9 kg	4,9 ... 6,1 kg
Aanbevolen omgevingstemperatuur tijdens het werken	-18...+50 °C	-18...+50 °C
Aanbevolen accutypes	M18B...; M18HB...; M18FB...	M18B...; M18HB...; M18FB...
Aanbevolen laadtoestellen	M12-18...; M1418...; M18...	M12-18...; M1418...; M18...
Geluidsinformatie		
Meetwaarden vastgesteld volgens EN 62841.		
Het kenmerkende A-gewogen geluidsniveau van de machine bedraagt:		
Geluidsdruk niveau / Onzekerheid K	72,2 dB(A) / 3 dB(A)	74,9 dB(A) / 3 dB(A)
Geluidsvermogen niveau / Onzekerheid K	92,2 dB(A) / 3 dB(A)	94,9 dB(A) / 3 dB(A)
Draag oorbeschermers.		
Trillingsinformatie		
Totale trillingswaarden (vectorsom van drie richtingen) bepaald volgens EN 62841.		
Trillingsmissiewaarde a _h / Onzekerheid K		
Hoofdhandgreep	2,75 m/s ² / 1,5 m/s ²	4,65 m/s ² / 1,5 m/s ²
Borghendel	2,29 m/s ² / 1,5 m/s ²	7,60 m/s ² / 1,5 m/s ²

⚠ WAARSCHUWING!

De in dit informatieblad vermelde trillings- en geluidsniveaus zijn gemeten in overeenstemming met een standaard testmethode conform EN 62841 en kunnen worden gebruikt om gereedschap met elkaar te vergelijken. Deze kunnen ook worden gebruikt voor het vooraf evalueren van de blootstelling.

De vermelde trillings- en geluidsniveaus gelden voor de meest gebruikelijke toepassingen van het gereedschap. Wanneer het gereedschap echter voor andere doeleinden of met andere hulpstukken gebruikt wordt of niet naar behoren onderhouden wordt, kan de mate van blootstelling over de hele werkperiode aanzienlijk hoger uitvallen.

Voor een nauwkeurige inschatting van de blootstelling aan trillingen en geluid moet ook de tijd in aanmerking worden genomen die het apparaat uitgeschakeld is of weliswaar loopt, maar niet werkelijk in gebruik is. Dit kan de waarde van de mate aan blootstelling over de hele werkperiode aanzienlijk verminderen.

Bepaal extra veiligheidsmaatregelen ter bescherming van de gebruiker tegen de gevolgen van trillingen en/of geluid, bijvoorbeeld: onderhoud van het gereedschap en hulpstukken, warmhouden van de handen, organisatie van de werkprocessen.

⚠ WAARSCHUWING! Lees alle veiligheidswaarschuwingen, voorschriften, afbeeldingen en specificaties voor dit elektrische gereedschap. Als de onderstaande waarschuwingen niet worden opgevolgd, kan dit een elektrische schok, brand of ernstig letsel tot gevolg hebben. **Bewaar alle waarschuwingen en voorschriften voor toekomstig gebruik.**

VEILIGHEIDSinSTRUCTIES VOOR HEGGENSCHAREN

Houd alle lichaamsdelen van de messen verwijderd. Verwijder geen gesneden of nog te snijden materiaal als de messen lopen. De messen draaien ook na het uitschakelen van het apparaat nog even door. Zelfs al een kort moment van onachtzaamheid tijdens het gebruik kan leiden tot ernstige verwondingen.

Draag de heggenschaar aan de draagbeugel als de messen stilstaan en let op dat u de aan/uit-schakelaars niet per ongeluk met uw vingers aanraakt. Door het juiste dragen van de heggenschaar vermindert u het risico op letsel door het per ongeluk inschakelen van de messen.

Schuif in geval van transport of opslag van de heggenschaar altijd de mesbescherming over de messen. Door de juiste omgang met de heggenschaar vermindert u het risico op letsel door de messen.

Waarborg dat alle aan/uit-schakelaars zijn uitgeschakeld voordat u materiaalresten verwijdert of instandhoudingswerkzaamheden uitvoert. Het abusievelijk inschakelen van de heggenschaar tijdens het verwijderen van materiaalresten of instandhoudingswerkzaamheden kan leiden tot ernstig letsel.

Houd de heggenschaar altijd vast aan de geïsoleerde handgrepen, zodat u beschermd bent als het mes in contact komt met verborgen kabels. Bij contact met een spanningvoerende kabel kunnen ook de metalen onderdelen van de heggenschaar onder spanning komen te staan en elektrische schokken veroorzaken.

Houd alle net- en stroomkabels uit de buurt van het snijbereik. Onder heggen en struiken verborgen net- en stroomkabels kunnen door de messen

worden geraakt.

Gebruik de heggenschaar niet bij slecht weer, vooral niet als gevaar voor blikseminslag bestaat. Zo vermindert u het gevaar door blikseminslag.

AANVULLENDE VEILIGHEIDSinSTRUCTIES

Dit apparaat mag in geen geval worden gebruikt door kinderen en door personen met beperkte fysieke, sensorische of geestelijke vermogens of gebrekkige ervaring en/of kennis of door personen die niet vertrouwd zijn met deze handleiding. Het kan zijn dat ter plekke geldende voorschriften beperkingen bevatten m.b.t. de leeftijd voor de gebruiker.

Verwijder vóór elk gebruik vreemde voorwerpen uit het werkbereik. Verwijder alle voorwerpen zoals kabels, lampen, draden of snoeren die kunnen worden weggeslingerd of in de messen terecht kunnen komen.

Controleer de heg op vreemde voorwerpen, zoals draadhekklen.

Gebruik het apparaat nooit in de buurt van palen, hekken, gebouwen of andere onroerende goederen.

Er kan materiaal worden weggeslingerd, let dus op dat omstanders, kinderen en huisdieren minimaal 15 m afstand aanhouden tot het werkgebied.

Niet gebruiken bij slecht licht. De gebruiker moet ongehinderd zicht hebben op het werkgebied om mogelijke gevaren te kunnen herkennen.

Controleer het apparaat voor elk gebruik. Controleer of sluitingen of andere onderdelen loszitten. Waarborg dat alle veiligheidsinrichtingen en handgrepen goed en veilig bevestigd zijn. Vervang vóór elk gebruik alle beschadigde onderdelen. Controleer of de accu lekt.

Voer geen wijzigingen uit aan het apparaat.

Kinderen of ongeschoolde personen mogen dit apparaat niet gebruiken.

Draag bij het gebruik van dit apparaat een complete oog- en gehoorbescherming. Bij werkzaamheden met gevaar voor vallende voorwerpen moet hoofdbescherming worden gedragen.

Maak lang haar vast boven schouderhoogte om te voorkomen dat het verstrikt raakt in de bewegende delen.

Werk niet met dit apparaat als u moe of ziek bent en niet onder invloed van alcohol, drugs of medicijnen.

Let altijd op een veilige stand, zodat u uw evenwicht kunt bewaren. Vermijd het om te overstrekken. Overstrekken kan leiden tot evenwichtsverlies.

Zorg dat u altijd stabiel op uw voeten staat en gebruik de heggenschaar uitsluitend wanneer u op een stabiele, veilige en vlakke ondergrond staat. Gladde of instabiele ondergronden kunnen ertoe leiden dat u uw evenwicht of de controle over de heggenschaar verliest.

Waarborg dat de messen met niets contact maken als u het apparaat inschakelt.

Houd de heggenschaar tijdens het gebruik met beide handen aan de handgrepen vast. Neem een stabiele en veilige houding aan. De fabrikant raadt af van het gebruik van trapladders en ladders. Gebruik een verlengstuk als u op grotere hoogte moet snijden.

De messen zijn zeer scherp. Draag slipvaste, robuuste veiligheidshandschoenen tijdens werkzaamheden met en aan de messen. Raak de messen niet met blote handen of vingers aan en zorg ervoor dat uw handen of vingers niet bekneld raken en dat u zich niet snijdt. Raak de messen nooit aan en voer nooit onderhoudswerkzaamheden uit wanneer de accu in het apparaat geplaatst is.

Beweeg de heggenschaar niet met geweld door dichte struiken. Hierdoor kunnen de messen blokkeren en langzamer worden. Als de messen langzamer worden, moet u de werksnelheid verminderen.

Probeer niet stammen of takken met een diameter van meer dan 19 mm te snijden. Hetzelfde geldt voor stammen of takken die klaarblijkelijk te groot zijn om tussen de snijmesses te passen.

Gebruik een hand- of takkenzaag zonder motor om grotere takken en stammen te zagen. Het dragen van gehoorbescherming vermindert uw vermogen om waarschuwingen (roepen of schreeuwen) te horen. De gebruiker moet zich volledig op het werkbereik concentreren.

⚠ WAARSCHUWING! Stop de machine onmiddellijk als deze is gevallen, is blootgesteld aan een harde klap of abnormaal begint te trillen en controleer de machine vervolgens op beschadigingen of spoor de oorzaak van de trillingen op. Eventuele beschadigingen moeten deugdelijk worden gerepareerd of vervangen door een MILWAUKEE-servicepunt.

Voor alle werkzaamheden aan de machine de accu verwijderen.

Verbruikte accu's niet in het vuur of bij het huisvuil werpen. Milwaukee biedt namelijk een milieuvriendelijke recyclingmethode voor uw oude accu's.

Wisselakku's niet bij metalen voorwerpen bewaren (kortsluitingsgevaar!).

Wisselakku's van het Akku-Systeem M18 alléén met laadapparaten van het Akku-Systeem M18 laden. Geen accu's van andere systemen laden.

Onder extreme belasting of extreme temperaturen kan uit de accu accu-vloeistof lopen. Na contact met accu-vloeistof direct afwassen met water en zeep. Bij oogcontact direct minstens 10 minuten grondig spoelen en onmiddellijk een arts raadplegen.

Waarschuwing! Voorkom brand, persoonlijk letsel of materiële schade door kortsluiting en dompel het gereedschap, de wisselaccu en het laadtoestel niet onder in vloeistoffen en waarborg dat geen vloeistoffen in de apparaten en accu's kunnen dringen. Corrosieve of geleidende vloeistoffen zoals zout water, bepaalde chemicaliën, bleekmiddelen of producten die bleekmiddelen bevatten, kunnen een kortsluiting veroorzaken.

VOORGESCHREVEN GEBRUIK VAN HET SYSTEEM

Deze accu-heggenschaar is alleen bedoeld voor het gebruik in de openlucht. Om veiligheidsredenen dient u het apparaat altijd met beide handen vast te houden en te gebruiken.

Het apparaat werd ontwikkeld voor particulier gebruik. Het is ontworpen voor het knippen van heggen, struiken en soortgelijke planten.

Het moet worden gebruikt in een droge, goed verlichte omgeving.

Het is niet bedoeld voor het maaien van gras en het snoeien van bomen of takken. Het mag uitsluitend worden gebruikt voor het knippen van heggen.

Dit apparaat uitsluitend gebruiken voor normaal gebruik, zoals aangegeven.

RESTEREND RISICO

Zelfs bij correct gebruik van het product kunnen resterende gevaren niet volledig worden uitgesloten. De bediener dient de volgende punten in acht te nemen om eventuele risico's te vermijden:

- Door vibraties veroorzaakt letsel. Houd de machine vast aan de daarvoor bedoelde grepen en beperk de tijd die u met de machine werkt en waarin u aan de vibraties wordt blootgesteld.
- Lawaai kan leiden tot gehoorschade. Draag een gehoorbescherming en beperk de tijd waarin u aan het lawaai wordt blootgesteld.
- Door vuildeeltjes veroorzaakt oogletsel. Draag altijd een veiligheidsbril, nauwsluitende, lange broeken, handschoenen en vast schoeisel.
- Inademen van toxische stoffen.

OPMERKINGEN OVER LI-ION-ACCU'S

Gebruik van li-ion-accu's

Gedurende langere tijd niet gebruikte wisselaccu's moeten vóór hernieuwd gebruik worden opgeladen.

Een temperatuur van meer dan 50 °C vermindert het vermogen van de wisselaccu. Vermijd dus langere verwarming door zon of andere warmtebronnen.

De aansluitcontacten aan het laadapparaat en de accu schoonhouden.

Voor een optimale levensduur moeten de accu's na het gebruik volledig opgeladen worden.

Voor een zo lang mogelijke levensduur van de accu's dienen deze na het opladen uit het laadtoestel te worden verwijderd.

Bij een langere opslag van de accu dan 30 dagen:

Bewaar de accu op een droge plaats bij een temperatuur van minder dan 27 °C.

Accu bij ca. 30 % - 50 % van de laadtoestand bewaren.

Accu om de 6 maanden opnieuw opladen.

Overbelastingsbeveiliging voor li-ion-accu's

Bij overbelasting van de accu door zeer hoog stroomverbruik, bijv. extreem hoge draaimomenten, plotseling stoppen of kortsluiting, vibreert het elektrische gereedschap gedurende 5 seconden, de laadweergave knippert en het elektrische gereedschap schakelt automatisch uit. Om het gereedschap weer in te schakelen, moet u de drukschakelaar loslaten en vervolgens weer inschakelen.

Onder extreme belastingen wordt de accu te heet. In dit geval knippen alle lampen van de laadweergave totdat de accu afgekoeld is. Na het doven van de laadweergave kunt u weer verder werken.

Transport van li-ion-accu's

Lithium-ionen-accu's vallen onder de wettelijke bepalingen inzake het transport van gevaarlijke goederen.

Voor het transport van deze accu's moeten de lokale, nationale en internationale voorschriften en bepalingen in acht worden genomen.

- Verbruikers mogen deze accu's zonder meer over de weg transporteren.
- Het commerciële transport van lithium-ionen-accu's door expeditiebedrijven is onderhevig aan de bepalingen inzake het transport van gevaarlijke goederen. De verzendingsvoorbereidingen en het transport mogen uitsluitend worden uitgevoerd door dienovereenkomstig opgeleide personen. Het complete proces moet vakkundig worden begeleid.

Onderstaande punten moeten bij het transport van accu's in acht worden genomen:

- Waarborg ter vermindering van kortsluitingen dat de contacten beschermd en geïsoleerd zijn.
- Let op dat het accupack in de verpakking niet kan verschuiven.
- Beschadigde of lekkende accu's mogen niet worden getransporteerd.

Neem voor meer informatie contact op met uw expeditiebedrijf.

VERVOER EN OPSLAG

Stop de machine, verwijder de accu, schuif de mesbescherming over het zwaard en laat de machine afkoelen voordat u ze opbergt of transporteert.

Verwijder alles wat niet op de kettingzaag thuishoort van de machine. Berg de kettingzaag op een koele, droge en goed geventileerde plaats op die

afgesloten is voor kinderen. Houd de kettingzaag verwijderd van bijtende middelen, zoals tuinchemicaliën en ontdoozouten. Berg de kettingzaag niet buitenshuis op.

Zorg ervoor dat de kettingzaag, wanneer u deze vervoert in een voertuig, niet kan bewegen of kan vallen, om letsel van personen of schade aan de machine te voorkomen.

ONDERHOUD

Reinig de behuizing en de handgrepen na elk gebruik met een zachte, droge doek.

Reinig de messen na elk gebruik met een harde borstel en smeer de messen ter bescherming tegen roest voorzichtig in met olie voordat u de mesbeschermers weer erover schuift. De fabrikant raadt het gebruik van corrosiewerende spray en droge smeermiddelen aan om een gelijkmatige verdeling te garanderen en het risico op letsel door contact met de messen te verminderen. Neem voor geschikte spuitproducten contact op met de Milwauke-klantenservice (zie brochure Garantie/klantenserviceadressen).

Zo nodig kunt u de messen vóór elk gebruik op de hierboven beschreven wijze met een beetje olie smeren.

Controleer of alle moeren, bouten en schroeven vast zijn aangedraaid om te waarborgen dat het apparaat in een veilige toestand verkeert.

Om veiligheidsredenen dient u het apparaat te controleren en versleten of beschadigde onderdelen te vervangen.

Gebruik uitsluitend Milwaukee toebehoren en onderdelen. Indien componenten die moeten worden vervangen niet zijn beschreven, neem dan contact op met een officieel Milwaukee servicecentrum (zie onze lijst met servicecentra).

Zo nodig kan een explosietekening van het apparaat worden aangevraagd bij uw klantenservice of direct bij Techtronic Industries GmbH, Max-Eyth-Stralße 10, 71364 Winnenden, Duitsland onder vermelding van het machinetype en het zescijferige nummer op het typeplaatje.

SYMBOLLEN

	Graag instructies zorgvuldig doorlezen vóórdat u de machine in gebruik neemt.
	OPGELET! WAARSCHUWING! GEVAAR!
	Voor alle werkzaamheden aan de machine de akku verwijderen.
	Bij het werken met de machine altijd een veiligheidsbril dragen.
	Draag oorbeschermers!
	Draag veiligheidshandschoenen!
	Draag altijd veiligheidskleding en vast schoeisel.
	Houd omstanders op een veilige afstand van het apparaat.
	15 m
	U dient de heggenschaar altijd met beide handen vast te houden en te gebruiken.

	Houd de handen verwijderd van snijgereedschappen en andere bewegende delen. De vingers kunnen in het snijmechanisme getrokken en daardoor letsel oplopen of zelfs afgesneden worden.
	Vermijd letsel en raak de messen niet aan.
	Niet in de regen gebruiken en niet in de regen laten liggen.
	Het gegarandeerde geluidsdruk niveau bedraagt 97 dB.
	Nullasttoerental per minuut (slagen/min)
	Toebehoren - Wordt niet meegeleverd. Is apart leverbaar. Zie hiervoor het toebehorenprogramma.
	Afgedankte batterijen en afgedankte elektrische en elektronische apparatuur mogen niet samen via het huisafval worden afgevoerd. Afgedankte batterijen en afgedankte elektrische en elektronische apparatuur moeten gescheiden ingezameld en afgevoerd worden. Verwijder afgedankte batterijen, afgedankte accu's en verlichtingsmiddelen uit de apparatuur voordat u deze afvoert. Informeer bij uw gemeente of bij uw vakhandelaar naar recyclingbedrijven en inzamelpunten. Al naargelang de lokaal van toepassing zijnde voorschriften kunnen detailhandelaren verplicht zijn om afgedankte batterijen, afgedankte elektrische en elektronische apparatuur kosteloos terug te nemen. Geef uw afgedankte batterijen, afgedankte elektrische en elektronische apparatuur af voor recycling en help zo mee om de behoefte aan grondstoffen te verminderen. Afgedankte batterijen (vooral lithium-ion-batterijen), afgedankte elektrische en elektronische apparatuur bevatten waardevolle, recycleerbare materialen die, mits ze niet milieuvriendelijk worden afgevoerd, negatieve gevolgen kunnen hebben voor het milieu en uw gezondheid. Verwijder persoonlijke gegevens van uw afgedankte apparatuur voordat u deze afvoert.
	Spanning
	Gelijkstroom
	Europees symbool van overeenstemming
	Britse conformiteitsmarkering
	Oekraïens symbool van overeenstemming
	Euro-Aziatisch symbool van overeenstemming

TEKNISKE DATA	M18 FHET60G2	M18 FHET75G2
Type	Trådløs hækkeklipper	Trådløs hækkeklipper
Produktionsnummer	5038 73 01 XXXXXX MJJJJ	5038 84 01 XXXXXX MJJJJ
Udskiftningsbatteriets spænding	18 V ---	18 V ---
Slagantal, ubelastet	3200 min ⁻¹	3200 min ⁻¹
Skærelængde	630 mm	750 mm
Klingeafstand	32 mm	32 mm
Slibeinkel i forhold til vandret position	< 45° ± 2°	< 45° ± 2°
Vægt svarer til EPTA-procedure 01/2014 (Li-Ion 2,0 Ah...12,0 Ah)	4,7 ... 5,9 kg	4,9 ... 6,1 kg
Anbefalet temperatur under arbejdet	-18...+50 °C	-18...+50 °C
Anbefalede batterityper	M18B...; M18HB...; M18FB...	M18B...; M18HB...; M18FB...
Anbefalede opladere	M12-18...; M1418...; M18...	M12-18...; M1418...; M18...
Støjinformation		
Måleværdier beregnes iht. EN 62841.		
Værktøjets A-vurderede støjniveau er typisk:		
Lydtrykniveau / Usikkerhed K	72,2 dB(A) / 3 dB(A)	74,9 dB(A) / 3 dB(A)
Lydeffekt niveau / Usikkerhed K	92,2 dB(A) / 3 dB(A)	94,9 dB(A) / 3 dB(A)
Bær høreværn.		
Vibrationsinformation		
Samlede vibrationsværdier (værdisum for tre retninger) beregnet iht. EN 62841.		
Vibrationsseksponering a _v / Usikkerhed K		
Hovedhåndtag	2,75 m/s ² / 1,5 m/s ²	4,65 m/s ² / 1,5 m/s ²
Bøjlehåndtag	2,29 m/s ² / 1,5 m/s ²	7,60 m/s ² / 1,5 m/s ²

⚠ ADVARSEL!

Det vibrations- og støjmissionsniveau, der nævnes i dette oplysningskema, er blevet målt i overensstemmelse med en standardiseret test fra EN 62841, og det kan bruges til at sammenligne ét værktøj med et andet. Det kan bruges til en foreløbig bedømmelse af eksponeringen.

Det erklærede vibrations- og støjmissionsniveau repræsenterer værktøjets primære anvendelsesformål. Det er dog sådan, at hvis værktøjet bruges til andre formål, med forskelligt tilbehør eller dårlig vedligehold, så kan vibrations- og støjmissionen variere. Det kan evt. øge eksponeringsniveauet markant i løbet af det samlede arbejdstidsrum.

En vurdering af eksponeringsniveauet ift. vibration og støj bør også tage hensyn til de tidspunkter, hvor værktøjet er slukket eller hvor det kører, men rent faktisk ikke udfører jobbet. Det kan evt. mindske eksponeringsniveauet markant i løbet af det samlede arbejdstidsrum.

Identificér yderligere sikkerhedsforanstaltninger med henblik på at beskytte brugeren mod effekten af vibration og/eller støj, som fx: vedligehold værktøjet og tilbehøret, hold hænderne varme, organisering af arbejdsmonstre.

⚠ ADVARSEL Læs alle advarselsinformationer, anvisninger, figurer og specifikationer, som følger med dette el-værktøj. En manglende overholdelse af alle nedenstående anvisninger kan medføre elektrisk stød, brand og/eller alvorlige kvæstelser.
Opbevar alle advarselshenvisninger og instrukser til senere brug.

SIKKERHEDSANVISNINGER TIL HÆKKEKLIPPERE

Hold alle dele af kroppen væk fra klingerne. Fjern aldrig afklippet materiale eller materiale, der skal klippes, mens klingerne kører. Klingerne fortsætter med at rotere, efter maskinen er slukket. Blot et kort øjeblik uopmærksomhed under arbejdet kan medføre alvorlig personskade.

Bær hækkeklipperen i håndtaget med klingerne standset og sørg for, at du ikke utilsigtet kommer til trykke på tænd- og slukknapperne med fingrene. Når hækkeklipperen bæres korrekt, reduceres risikoen for utilsigtet aktivering af klingerne.

Sæt altid klingebeskyttelsen på, når hækkeklipperen skal transporteres eller opbevares. Korrekt håndtering af hækkeklipperen mindsker risikoen for personskade forårsaget af klingerne.

Inden du fjerner materialerester eller inden du udfører reparation, skal du sikre dig, at alle tænd- og slukknapper er deaktiverede. Utilsigtet aktivering af hækkeklipperen ifm., at du fjerner materialerester eller ifm. reparation kan forårsage alvorlig personskade.

Hold altid hækkeklipperen i de isolerede gribeplader, så du er beskyttet, hvis klingens skulle komme i kontakt med skjulte ledninger. Ved kontakt med et strømførende kabel kan også metaldele på hækkeklipperen blive strømførende og give brugeren elektrisk stød.

Hold samtlige net- og strømkabler væk fra området, der klippes i. Net- og strømkabler, der gemmer sig under hække og buske kan ved et uheld blive ramt af klingerne.

Anvend aldrig hækkeklipperen i dårligt vejr, særligt ikke, hvis der er risiko for lynnedslag. På den måde reducerer du risikoen for at blive ramt af et lyn.

ØVRIGE SIKKERHEDSANVISNINGER

Tillad aldrig, at maskinen bruges af børn, personer med begrænsede fysiske, sensoriske eller mentale evner eller manglende erfaring og kendskab eller personer, som ikke er fortrolige med denne brugsanvisning. Lokale forskrifter kan begrænse operatørens alder.

Sørg for at arbejdsområdet er ryddeligt, inden hækkeklipperen tages i brug. Fjern alle genstande, såsom kabler, lys, metaltråde eller snører, som kankan blive slynget ud eller sætte sig fast i klingene.

Undersøg hækkeklipperen for fremmedlegemer, f.eks. trædhgen.

Anvend aldrig maskinen i nærheden af pæle, hegn, bygninger eller andre faste genstande.

Vær opmærksom på, at der er risiko for at blive ramt af udslyngt materiale, hvorfor omkringstående personer, børn og husdyr skal opholde sig i en afstand på mindst 15 m fra arbejdsområdet.

Må ikke anvendes ved dårlige lysforhold. Brugeren skal have fuldt overblik over arbejdsområdet for at kunne identificere eventuelle faresituationer.

Undersøg altid enheden før brug. Kontroller, om lukkebeslag eller andre dele er løse. Sørg for, at alle beskyttelsesanordninger og håndtag er intakte og fastgjort sikkert. Udskift alle beskadigede dele før ibrugtagning. Tjek, om batteriet er ved at være fladt.

Værktøjensheden må ikke modificeres.

Børn eller uskolede personer må ikke anvende denne værktøjenshed.

Anvend altid beskyttelsesbriller og høreværn, når du bruger denne enhed. Hvis der arbejdes i områder med risiko for nedstyrtende dele, skal der bæres hovedbeskyttelse.

Langt hår skal bindes op over skulderniveau, så det ikke risikerer at vikle sig ind i bevægelige dele.

Du må ikke anvende denne enhed, hvis du er træt, syg eller påvirket af alkohol, stoffer eller medicin.

Sørg for altid at have godt fodfæste og bevar balancen. Undgå at overstrække kroppen under arbejdet, da der er risiko for at tabe balancen.

Sørg altid for ordentligt fodfæste og brug kun hækkeklipperen, når du står på en stabil, sikker og plan overflade. Glatte og ustabile overflader kan medføre, at du mister balancen eller kontrollen over hækkeklipperen.

Sørg altid for inden start, at skæreklingen ikke kan komme i kontakt med noget.

Hold hækkeklipperen fast med begge hænder om håndtagene, når den er i brug. Indtag en stabil og sikker position. Producenten fraråder brug af træstiger og stiger. Brug en forlænger, hvis det er nødvendigt at klippe i større højde.

Klingerne er meget skarpe. Anvend skridsikre, slidstærke beskyttelseshandsker i forbindelse med håndtering af klingene. Rør ikke ved klingene med bare hænder eller fingre og pas på, at dine hænder eller fingre ikke kommer i klemme, og at du ikke skærer dig. Rør aldrig ved klingerne og udfør heller aldrig vedligeholdelse med batteriet siddende i værktøjsenheden.

Tving ikke hækkeklipperen igennem tykt grenværk. Dette kan medføre, at klingerne blokerer og bliver langsommere. Hvis klingerne bliver langsommere, skal du reducere arbejds hastigheden.

Forsøg ikke at klippe stammer eller grene over, som har en diameter på over 19 mm. Det samme gælder for stammer eller grene, som tydeligvis er for store til at passe ind mellem skæreklingene.

Brug en hånd- eller grensav uden motor til at skære større grene og stammer over med. Når du bærer høreværn, er din evne til at høre advarsler nedsat (advarsler eller tilråb). Brugeren bør koncentrere sig fuldt ud om sit arbejdsområde.

⚠ ADVARSEL! Hvis maskinen tages, og får et kraftigt slag eller hvis den begynder at vibrere unormalt, skal den stoppes øjeblikkeligt og efterses for skader eller årsagen til rystelserne skal findes. Alle ødelagte komponenter skal repareres korrekt eller udskiftes på en MILWAUKEE service station.

Ved arbejde inden i maskinen, bør batteriet tages ud.

Opbrugte udskiftningsbatterier må ikke brændes eller kasseres sammen med almindelig husholdningsaffald. Milwaukee har en miljørigtig bortskaffelse af gamle udskiftningsbatterier, henvend Dem til Deres forhandler.

Opbevar ikke udskiftningsbatterier sammen med metalgenstande af fare for kortslutning.

Brug kun M18 ladeapparater for opladning af System M18 batterier.

I tilfælde af en ekstrem belastning eller ekstrem temperatur kan der flyde batterivæske ud af et beskadiget batteri. Hvis De kommer i berøring med batterivæsken, skal den vaskes godt og grundigt af med vand og sæbe. I tilfælde af øjenkontakt, skal man mindst skylle øjnene godt og grundigt igennem i 10 minutter og omgående opsøge en læge.

Advarsel! For at undgå risiko for brand, kvæstelser eller beskadigelse af produktet forårsaget af kortslutning må værktøjet, batteripakken eller opladeren ikke nedsænkes i vand. Sørg ligeledes for, at der ikke trænger væske ind i enhederne og batterierne. Korroderende eller ledende væsker, f.eks. saltvand, bestemte kemikalier, blegestoffer eller produkter, som indeholder blegestoffer, kan forårsage kortslutning.

TILTÆNKT FORMÅL

Denne batteridrevne hækkeklipper er udelukkende beregnet til brug i det fri. Af sikkerhedsmæssige årsager skal enheden altid holdes og føres med begge hænder.

Enheden er udviklet til brug i private hjem. Den er beregnet til klipning af hække, buske og lignende planter.

Den skal anvendes i tørre omgivelser med gode lysforhold.

Den er ikke beregnet til klipning af græs, træer eller grene. Den må udelukkende anvendes til klipning af hæk.

Produktet må ikke anvendes på anden måde og til andre formål end foreskrevet.

RESTRISIKO

Selv hvis produktet bruges korrekt, kan restrisici ikke helt udelukkes. Ved brug kan følgende risici opstå, og derfor bør brugeren lægge mærke til det følgende:

- Kvæstelser, som forårsages af vibration. Hold maskinen fast i de dertil beregnede greb og begræns arbejds- og ekspositionstiden.
- Støjbelastning kan medføre høreskader. Brug høreværn og begræns ekspositionstiden.
- Øjenskader på grund af snavspartikler. Brug altid beskyttelsesbriller, faste lange bukser, handsker og fast fodtøj.
- Indånding af giftigt støv.

BEMÆRKNINGER VEDRØRENDE LI-ION-BATTERIER

Brug af Li-ion-batterier

Skifebatterier, der ikke har været i brug i længere tid, skal genoplades inden anvendelse.

En temperatur over 50°C nedsætter skifebatteriets ydeevne. Længere tids opvarmning grundet solindfald eller varmeapparat skal undgås.

Tilslutningskontakterne på oplader og udskiftningsbatterier skal holdes rene.

For at opnå en optimal levetid skal de genopladelige batterier oplades fuldt efter brug.

For at sikre en så lang levetid som muligt skal batterierne tages ud af ladeaggregatet efter opladning.

Skal batterierne opbevares længere end 30 dage: Opbevar batteriet på et sted med en temperatur under 27 °C. Opbevares ved ca. 30%-50% af ladetilstanden. Batteri skal genoplades hver 6. måned.

Overbelastningsbeskyttelse vedrørende Li-ion-batterier

Overbelastes batteriet på grund af meget højt strømforbrug, f.eks. som følge af ekstremt høje drejningsmomenter, pludseligt stop eller kortslutning, vibrerer el-værktøjet i 5 sekunder, ladeindikatoren blinker, og el-værktøjet slukker af sig selv.

For at tænde igen slippes trykknappen, hvorefter du tænder el-værktøjet igen. Ved ekstreme belastninger bliver batteriet for varmt. I så fald blinker alle lamper på ladeindikatoren, indtil batteriet er kølet af. Når ladeindikatoren går ud, kan arbejdet genoptages.

Transport af Li-ion-batterier

Lithium-batterier er omfattet af lovgivningen om transport af farligt gods.

Transporten af disse batterier skal ske under overholdelse af lokale, nationale og internationale regler og bestemmelser.

- Forbrugere må transportere disse batterier på veje uden yderligere krav.
- Den kommercielle transport af lithium-batterier ved speditiionsfirmaer er omfattet af reglerne for transport af farligt gods. Forberedelsen af forsendelse og transport må kun udføres af tilsvarende trænedte personer. Den samlede proces skal følges af fagfolk.

Følgende punkter skal overholdes ved transport af batterier:

- Sørg for at kontakterne er beskyttet og isoleret for at forhindre kortslutninger.
- Sørg for at batteripakken ikke kan bevæge sig inden for emballagen.
- Beskadigede eller lækende batterier må ikke transporteres.

Kontakt dit speditiionsfirma for at få yderligere oplysninger.

TRANSPORT OG OPBEVARING

Stop maskinen, tag batteriet ud, sæt knivbeskyttelsen på og lad maskinen køle af, før den opbevares eller transporteres.

Fjern alt fremmed materiale fra maskinen. Opbevar maskinen på et køligt, tørt, og vel-ventileret sted uden adgang for børn. Holdes væk fra ætsende stoffer, så som havekemikalier og tørsalt. Opbevar den ikke udendørs.

Ved transport i køretøjer, skal maskinen sikres mod bevægelser eller fald for at undgå skade på personer eller maskine.

VEDLIGEHOLDELSE

Tør altid enheden og dens håndtag af med en blød, tør klud efter brug.

Rengør altid klingerne efter brug med en hård børste og påfør en lille smule olie som rustbeskyttelse, før du sætter klinge beskyttelsen på igen. Producenten anbefaler brug af rustbeskyttelsesspray og spraysmøremidler for at sikre en jævn fordeling og reducere risiko for personskade pga. kontakt med klingerne. Kontakt venligst Milwaukee's kundeservice for nærmere info om sprayprodukter (brochure garanti/ adresser på kundeservice).

Efter behov kan du smøre klingerne med lidt olie som nævnt ovenfor inden ibrugtagning.

Undersøg, om alle møtrikker, bolte og skruer er strammet for at sikre, at enheden er sikker at bruge.









Kontroller enheden og udskift af sikkerhedsmæssige årsager slidte eller beskadigede dele.

Brug kun Milwaukee-tilbehør og Milwaukee-reservedele. Komponenter, hvor udskiftningsproceduren ikke er beskrevet, skal skiftes ud hos et Milwaukee-servicecenter (se brochure garanti/kundeserviceadresser).

Hvis det er nødvendigt, kan der bestilles en sprængskitse af værktøjet. Angiv herved venligst maskintypen samt det seksificrede nummer på mærkepladen og bestil tegningen hos din lokale kundeserviceafdeling eller direkte hos Technonic Industries GmbH, Max-Eyth-Straße 10, 71364 Winnenden, Tyskland.

SYMBOLER

	Læs brugsanvisningen nøje før ibrugtagning.
	VIGTIGT! ADVARSEL! FARE!
	Ved arbejde inden i maskinen, bør batteriet tages ud.
	Når der arbejdes med maskinen, skal man have beskyttelsesbriller på.
	Brug høreværn!
	Brug beskyttelseshandsker!
	Brug altid sikkerhedstøj og fast fodtøj.
	Sørg for, at omkringstående personer opholder sig i sikker afstand fra maskinen.
	Hold og før altid hækkeklipperen med begge hænder.
	Hold hænder på afstand af skæreværktøj og andre bevægelige dele. Fingre kan komme ind i skæremekanismen og kappes af eller beskadiges.
	Rør aldrig ved skæreklingen for at undgå personskade.

	Må ikke anvendes i regnvej og lad aldrig enheden ligge ude i regnvej.
	Det garanterede lyd effekt niveau er 97 dB.
$n_{XXX} \text{ min}^{-1}$	Tomgangslag pr. minut (slag/min)
	Tilbehør - Ikke inkluderet i leveringsomfanget, køb købes som tilbehør.
	Udtjente batterier, affald af elektrisk og elektronisk udstyr må ikke bortskaffes sammen med husaffald. Udtjente batterier, affald af elektrisk og elektronisk udstyr skal indsamles og bortskaffes særskilt. Fjern udtjente batterier, udtjente akkumulatore og lysmidler fra udstyret, inden det bortskaffes. Spørg efter genbrugsstationer og indsamlingssteder hos de lokale myndigheder eller din fagforhandler. Alt efter de lokale bestemmelser kan detailhandelnde være forpligtede til gratis at tage brugte batterier, affald af elektrisk og elektronisk udstyr tilbage. Bidrag til at nedbringe behovet for råmaterialer ved at genbruge og genanvende dine udtjente batterier, affald af elektrisk og elektronisk udstyr. Udtjente batterier (især lithium-ion-batterier), affald af elektrisk og elektronisk udstyr indeholder værdifulde, genanvendelige materialer, som kan have en negativ effekt på miljøet og dit helbred ved ikke miljørigtig bortskaffelse. Slet inden bortskaffelsen personrelaterede data, som måtte befinde sig på dit affald af udstyret.
V	Spænding
	Jævnstrøm
	Europæisk konformitetsmærke
	Britisk overensstemmelsesmærkning
	Ukrainsk konformitetsmærke
	Eurasisk konformitetsmærke

TEKNISKE DATA	M18 FHET60G2	M18 FHET75G2
Type	Batteridrevet hekksaks	Batteridrevet hekksaks
Produksjonsnummer	5038 73 01 XXXXX MJJJ	5038 84 01 XXXXX MJJJ
Spenning vekselbatteri	18 V ---	18 V ---
Tomgangsslagtall	3200 min ⁻¹	3200 min ⁻¹
Kuttelengde	630 mm	750 mm
Knivåpning	32 mm	32 mm
Skjervevinkel mot horisontal linje	< 45° ± 2°	< 45° ± 2°
Vekt i henhold til EPTA-Prosedyren 01/2014 (Li-Ion 2,0 Ah...12,0 Ah)	4,7 ... 5,9 kg	4,9 ... 6,1 kg
Anbefalt omgivelsestemperatur under arbeid	-18...+50 °C	-18...+50 °C
Anbefalte batterityper	M18B...; M18HB...; M18FB...	M18B...; M18HB...; M18FB...
Anbefalte ladere	M12-18...; M1418...; M18...	M12-18...; M1418...; M18...

Støyinformasjon

Måleverdier fastslått i samsvar med EN 62841.

Det typiske A-bedømte støynivået for maskinen er:

Lydtryknivå / Usikkerhet K	72,2 dB(A) / 3 dB(A)	74,9 dB(A) / 3 dB(A)
Lydeffektnivå / Usikkerhet K	92,2 dB(A) / 3 dB(A)	94,9 dB(A) / 3 dB(A)

Bruk hørselsvern.

Vibrasjonsinformasjoner

Totale svingningsverdier (vektorsum fra tre retninger) beregnet jf. EN 62841.

Svingningsemissjonsverdi a _v / Usikkerhet K		
Hovedhåndtak	2,75 m/s ² / 1,5 m/s ²	4,65 m/s ² / 1,5 m/s ²
Bøylehåndtak	2,29 m/s ² / 1,5 m/s ²	7,60 m/s ² / 1,5 m/s ²

⚠ ADVARSEL!

De angitte vibrasjonseksposering- og støynivåverdiene har blitt målt i samsvar med standardiserte målemetoder jmfør EN 62841 og kan brukes til å sammenligne et verktøy med et annet. De kan brukes til en foreløpig eksponeringsvurdering.

De angitte vibrasjonseksposering- og støyemisjonsverdiene gjelder for vanlig bruk av verktøyet. Dersom verktøyet blir brukt til noe annet, sammen med annet utstyr eller er dårlig vedlikeholdt kan de angitte vibrasjonseksposering- og støyeverdiene variere. Dette kan øke eksponerings- og emisjonsverdiene betraktelig over hele perioden du bruker verktøyet.

Når en vurderer vibrasjonseksposeringsnivået og støyeverdi må en inkludere den perioden som verktøyet er slått av eller når verktøyet går, men ikke direkte brukes til noe. Dette kan redusere eksponeringsnivået betraktelig over hele perioden som verktøyet er i bruk.

Det er viktig å etablere ytterligere sikkerhetstiltak for å beskytte brukeren mot påvirkning av vibrasjon og/eller støy, slik som: vedlikehold av verktøyet og tilleggsutstyr, hold hendene varme, organiserte rutiner.

⚠ ADVARSEL! Les gjennom alle sikkerhets advarsler, anvisninger, illustrasjoner og spesifikasjoner for dette elektroverktøyet. Feil ved overholdelsen av advarslene og nedenstående anvisninger kan medføre elektriske støt, brann og/eller alvorlige skader.

Ta godt vare på alle advarslene og informasjonene.

SIKKERHETSINSTRUKSER FOR HEKKSAKSER

Hold alle kroppsdeler borte fra bladene. Ikke fjern allerede klippet material eller material som skal klippes mens knivene er i gang. Bladene roterer også videre etter at utstyret har blitt slått av. Allerede et øyeblikks uoppmerksomhet under driften kan føre til alvorlig personskade.

Bær hekksaksen i bærehandtaket når du setter knivene i stillstand, og pass på at du ikke berører på- og av-bryterne med fingrene uforvarende. Når hekksaksen bæres på fagmessig måte, reduserer dette faren for personskade gjennom uforvarende innkobling av knivene.

Ved transport eller til innlagring av hekksaksen må alltid bladsbeskyttelsen trekkes på. Fagmessig omgang med hekksaksen reduserer faren for å skade seg på bladene.

Før du fjerner materialrester eller før du foretar arbeider til istandholdelse, må du sikre at alle brytere for inn- og utkobling er slått av. Uforvarende aktivering av hekksaksen mens du fjerner materialrester eller mens du foretar arbeider til istandholdelse kan ha alvorlig personskade til følge.

Hekksaksen skal alltid føres på de isolerte bærehandtakene, slik at du er beskyttet dersom bladet kommer i kontakt med skulte ledninger. Ved kontakt med en strømførende kabel kan også metalldelene til hekksaksen bli strømførende og forårsake at operatøren lider elektrisk sjokk.

Hold alle nett- og strømkabler på tilbørlig avstand fra området du skal skjære i. Nett- og strømkabler som ligger skjult under hekker og busker kan bli grepet utilsikt av bladene.

Ikke bruk hekksaksen i dårlig vær, spesielt ikke dersom det består fare for lynnedslag. På denne måten reduserer du faren for å bli truffet av lyn.

YTTERLIGERE SIKKERHETSINSTRUKSER

Barn, personer med innskrenket fysisk, sensorisk eller psykisk ytelseevne eller manglende erfaring og kunnskaper eller personer som ikke har gjort seg kjent med denne bruksanvisningen må aldri tillates å bruke denne maskinen. Lokalt regelverk kan inneholde innskrenkelser på alderen til brukeren.

Rengjør alltid arbeidsområdet før du begynner bruken av hekksaksen. Fjern alle gjenstander, som eksempelvis kabler, lamper, ståltråd eller snorer, som kan bli slynget av gårde eller som kan bli viklet fast i klippeinnretningen.

Kontroller hekken for fremmedlegemer, som eksempelvis ståltrådgjerd.

Bruk utstyret aldri i nærheten av stolper, gjerd, bygninger eller andre ubevegelige gjenstander.

Vær oppmerksom på at material kan bli slynget bort. Derfor må personer, barn og husdyr i nærheten overholde en minsteavstand på 15 m fra arbeidsområdet.

Skal ikke brukes ved dårlig belysning. Brukeren trenger et uhindret utsyn til arbeidsområdet for å bli oppmerksom på mulige fare.

Undersøk utstyret hver gang før det tas i bruk. Kontroller om låser eller andre deler har løsnet. Forvis deg om at alle verneinnretninger og håndtak er ordentlig og sikkert festet. Skift ut alle skadete deler før bruk. Kontroller om batteriet er lekk.

Ikke foreta noen som helst endringer på turtallsregulatoren.

Barn og ikke-opplærte personer må ikke bruke dette utstyret.

Ha på deg komplett øye- og hørselvern når du bruker utstyret. Ved arbeider i områder der det består fare for at deler kan falle ned, må du ha på deg hodebeskyttelse.

Sørg for at langt hår ikke når lenger ned en til skuldrene for å hindre at det kan fanges opp av roterende deler.

Arbeid ikke med dette utstyret dersom du er trett eller syk eller dersom du er påvirket av alkohol, dop eller medikamenter.

Sørg alltid for at du står stabilt, og oppretthold likevekten. Unngå å strekke deg for langt. Hvis du strekker deg for langt, kan dette føre til at du mister likevekten.

Vær nøye på å ha ordentlig fotfeste og bruk hekksaksen kun når du står på en stillestående, sikker og jevn overflate. Glatt eller ustabil overflate kan føre til at du mister balansen eller mister kontrollen over hekksaksen.

Vær nøye på å ha ordentlig fotfeste og bruk hekksaksen kun når du står på en stillestående, sikker og jevn overflate. Glatt eller ustabil overflate kan føre til at du mister balansen eller mister kontrollen over hekksaksen.

Før du starter utstyret, må du forvisse deg om at klippebladene ikke kan komme i kontakt med noe.

Under bruken må du holde hekksaksen fast i håndtakene med begge hender. Innta en fast og sikker kroppsholdning. Produsenten fraråder bruk av trappetiger og stiger. Bruk en forlengelse dersom det er nødvendig å klippe i større høyder.

Bladene er svært skarpe. Når du omgås med saksen, må du ha på deg glisikre og solide vernehansker. Berør bladene aldri med nakne hender eller fingre, og sørg for at hendene eller fingrene dine ikke kan bli innklemt og at du ikke skjærer deg. Berør aldri bladene og gjennomfør heller ingen vedlikeholdsarbeider når batteriet er montert i utstyret.

Ikke før hekksaksen gjennom tett buskas med bruk av makt. Dette kan føre til at bladene blir blokkert og derfor blir langsommere. Dersom bladene skulle bli langsommere, må du redusere arbeidshastigheten.

Forsøk aldri å skjære gjennom stammer eller grener med en diameter på mer enn 19 mm. Det samme gjelder for stammer eller grener som klart er for store til å passe mellom skjærebladene.

Bruk en hånd- eller grensag uten motor for å skjære større grener og stammer. Når du har på deg hørselvern, reduseres evnen til å høre advarsler (varselslyder eller tilrop). Brukeren skal konsentrere seg helt om arbeidsområdet.

⚠ ADVARSEL! Dersom maskinen er utsatt for et fall, utsatt for hardt trykk eller begynner å vibrere unormalt, må du stoppe maskinen umiddelbart og kontrollere den for ødeleggelse eller finne grunnen til vibrasjonene. Alle ødeleggelse må repareres ordentlig eller byttes ut på en MILWAUKEE servicested.

Ta ut vekselbatteriet før du arbeider på maskinen

Ikke kast brukte vekselbatterier i varmen eller husholdningsavfallet. Milwaukee tilbyr en miljøriktig deponering av gamle vekselbatterier; vennligst spør din fagforhandler.

Ikke oppbevar vekselbatterier sammen med metallgjenstander (kortslutningsfare).

Vekselbatterier av systemet M18 skal kun lades med lader av systemet M18. Ikke lad opp batterier fra andre systemer.

Under ekstreme belastninger og ekstreme temperaturer kan det lekke ut batterivæske fra utskiftbare batterier. Ved berøring med batterivæske, vask umiddelbart med såpe og vann. Ved kontakt med øynene må øynene skylles grundig i rennende vann i minst 10 minutter. Oppsøk lege umiddelbart.

Advarsel! For å unngå fare for en brann forårsaket av en kortslutning, av personskader eller skader av produktet, må det forhindres at batteripakken eller laderen dypes i væsker og også sørges for at ingen væsker kan komme inn i apparatene eller batteriene. Korroderende og ledende væsker som saltvann, visse kjemikalier og blekemidler eller produkt som inneholder blekemidler kan forårsake en kortslutning.

FORMALSMESSIG BRUK

Denne batteridrevne hekksaksen er bare egnet til bruk ute i det fri. Av sikkerhetsgrunner må utstyret holdes og føres med begge hendene.

Utstyret er utviklet til privat bruk. Det er konstruert til klipping av hekker, busker og lignende planter.

Det skal brukes i tørre og godt belyste omgivelser.

Det er ikke beregnet til klipping av gress, trær eller grener. Det må utelukkende brukes til klipping av hekker.

Dette apparatet må kun brukes til de oppgitte formål.

RESTRISIKO

Selv ved sakkyndig bruk av produktet kan restfarer ikke helt utelukkes. Ved bruk kan følgende risikoer oppstå og derfor må brukeren ta hensyn til følgende:

- Skader forårsaket av vibrasjon. Hold alltid apparatet i håndtakene som er konstruert for dette og begrens arbeids- og eksponeringstiden.
- Støy kan føre til hørselsskader. Bruk hørselvern og begrens eksponeringsvarighet.
- Øyeskader forårsaket av musspartikler. Bruk alltid vernebriller, solide langbukser, hansker og stødige sko.
- Innånding av giftig støv

INFORMASJON SOM GJELDER LI-ION BATTERIPAKKER

Bruk av Li-Ion batteripakker

Batterier som ikke er brukt på lengre tid må lagres før bruk.

Temperatur på over 50°C minker ytelsen til batteriet. Unngå oppvarming av sol eller fyring.

Hold tilkoplingskontaktene på lader og vekselbatterier rene.

For optimal holdbarhet må batteriene lades opp helt etter bruk.

For å sikre en lengst mulig brukstid av batteriene skal disse etter oppladning taes ut av laderen.

Ved lagring av batteriene lengre enn 30 dager:

Lagre batteripakken på et tørt sted ved en temperatur på under 27 °C.

Lagre batteriet ved en oppladningsstand på ca. 30%-50%.

Lade opp batteriet igjen etter 6 måneder.

Overlastvern i Li-Ion batteripakker

Ved overbelastning av det oppladbare batteriet p.g.a. svært høyt strømforbruk; f.eks. ekstrem høye dreiemoment, plutselig stopp eller kortslutning, vibrert elektroverktøyet 5 sekunder, displayet for opplading blinker og elektroverktøyet utkobler seg automatisk.

For gjeninnkobling, slipp løs bryteren og slå så på igjen.

Ved ekstreme belastninger opphører det oppladbare batteriet seg for sterkt. I slike tilfeller blinker alle lampene på displayet til batteriet er avkjølt. Når lampene har sluttet å blinke, kan man fortsette å arbeide.

Transport av Li-Ion batteripakker

Litium-ion-batterier faller under de lovstede forskriftene om transport av farlig gods.

Transporten av disse batteriene må rette seg etter lokale, nasjonale og internasjonale forskrifter og bestemmelser.

- Forbruker har lov å transportere disse batteriene på gaten uten reglementering.
- Den kommersielle transport av Litium-ion-batterier av spedisjonsfirma faller under bestemmelserne om transport av farlig gods. Forberedningene av forsendelsen og transport skal utelukkende gjennomføres av personer som har blitt skolert til dette. Hele prosessen skal følges opp av fagfolk.

Følgende punkter skal tas hensyn til ved transport:

- Kontroller at kontaktene er beskyttet og isolert for å unngå kortslutning.
- Pass på at batteripakken i forpakningen ikke kan skli fram og tilbake.
- Skadede eller batterier som lekker er det ikke lov å transportere.

Ta kontakt med spedisjonsfirma for ytterlige henvisninger.

TRANSPORT OG LAGRING

Stans maskinen, ta ut batteripakken, skyv knivbeskyttelsen på og la maskinen få kjøle seg av før du legger den til oppbevaring eller transporterer den.

Fjern all fremmed materiale fra maskinen. Oppbevar maskinen på en kald, tørt og godt ventilert plass utlignelig for barn. Må holdes unna korrosive stoffer, som kjemikalier for hagebruk eller issalt. Må ikke lagres utendørs.

Dersom maskinen transporteres i bil, må den sikres slik at den ikke beveger seg eller faller. Dette er for å forhindre at personer blir skadet eller at maskinen blir ødelagt.

VEDLIKEHOLD

Rengjør huset og håndtaket med en myk, tør klut hver gang etter bruk av utstyret.

Rengjør bladene med en hard børste hver gang etter bruk, og påfør forsiktig olje som rustbeskyttelsesmiddel før du setter på bladbeskyttelsen igjen. Produsenten anbefaler at det brukes rustbeskyttelsesmiddel og smøremiddel i sprayform for å garantere en jevn fordeling og å redusere faren for å skade seg ved berøring av bladene. Når det gjelder egnede sprayprodukter, må du vennligst henvende deg til din Milwaukee-kundeservice (se i brosjyre, garanti/ adresse kundeservice).

Ved behov kan du hver gang før bruken smøre inn bladene lett med olje på måten som er angitt ovenfor.

Kontroller om alle mutre, bolter og skruer er strammet godt til, for å sikre at utstyret befinner seg i en sikker driftstilstand.

Kontroller utstyret og skift av sikkerhetsmessige grunner ut slitte eller skadde deler.

Bruk kun Milwaukee tilbehør og Milwaukee reservedeler. Komponenter der utskifting ikke er beskrevet skal skiftes ut hos Milwaukee kundeservice (se brosjyre garanti/kundeserviceadresser).

Ved behov kan det fås en eksplosjonstegning av apparatet hos kundeservice eller direkte hos Techtronic Industries GmbH, Max-Eyth-Straße 10, 71364 Winnenden, Germany ved angivelse av maskinens type og det sekstallige nummeret på maskinens skilt.

SYMBOLER

	Les nøye gjennom bruksanvisningen før maskinen tas i bruk.
	OBS! ADVARSEL! FARE!
	Ta ut vekselbatteriet før du arbeider på maskinen
	Bruk alltid vernebrille når du arbeider med maskinen.
	Bruk hørselsvern!
	Bruk vernehansker!
	Bruk alltid verneklær og solid fotteøy.
	Hold personer rundt det på trygg avstand fra utstyret.
	15 m
	Hold og før heksaksen alltid med begge hender.
	Hold hendene bort fra skjæreværktøy og andre bevegelige deler. Fingre kan komme i skjæremekanismen og bli kuttet av eller skadet.
	Berør ikke skjærebladene, slik at du unngår å skade deg.

	Skal ikke brukes i regnvær og skal ikke bli liggende ute i regn.
	Garantert lydteknisknivå er 97 dB.
n_s XXX min ⁻¹	Tomgangsslag per minutt (slag/min.)
	Tilbehør - inngår ikke i leveransen, anbefalt komplettering fra tilbehørsprogrammet.
	Elektrisk og elektronisk avfall skal ikke avfallshåndteres sammen med husholdningsavfallet. Brukte batterier, elektrisk og elektronisk avfall skal samles kildesortert og avfallshåndteres. Fjern brukte batterier, akkumulatører og lysmidler fra apparatene før de kasseres. Be om informasjon hos de lokale myndighetene eller hos din fagforhandler om miljøstasjoner og samlesteder. Avhengig av de lokale bestemmelsene kan detaljhandlere være forpliktet til å ta tilbake brukte batterier, elektrisk og elektronisk avfall uten kostnader. Bidra til å redusere behovet for råmaterialer ved å sørge for gjenbruk og resirkulering av dine brukte batterier og ditt elektriske og elektroniske avfall. Brukte batterier (særlig litium-ion-batterier), elektrisk og elektronisk avfall inneholder verdifulle, gjenbrukbare materialer som ved ikke-miljøriktig avfallshåndtering kan ha negative konsekvenser for miljøet og din helse. Slett først eventuelle personrelaterede data fra det brukte apparatet før det avfallshåndteres.
V	Spenning
	Likestrøm
	Europeisk samsvarsmerke
	Britisk samsvarsmerke
	Ukrainsk samsvarsmerke
	Euroasiatisk samsvarsmerke

TEKNISKA DATA	M18 FHET60G2	M18 FHET75G2
Typ	Batteridreven häcksax	Batteridreven häcksax
Produktionsnummer	5038 73 01 XXXXXX MJJJJ	5038 84 01 XXXXXX MJJJJ
Batterispänning	18 V ---	18 V ---
Tomgangsslag/tal	3200 min ⁻¹	3200 min ⁻¹
Skärlängd	630 mm	750 mm
Spalt mellan knivar	32 mm	32 mm
Väsningsvinkel mot horisontal	< 45° ± 2°	< 45° ± 2°
Vikt enligt EPTA 01/2014 (Li-Ion 2,0 Ah...12,0 Ah)	4,7 ... 5,9 kg	4,9 ... 6,1 kg
Rekommenderad omgivningstemperatur vid arbete:	-18...+50 °C	-18...+50 °C
Rekommenderade batterityper	M18B...; M18HB...; M18FB...	M18B...; M18HB...; M18FB...
Rekommenderade laddare	M12-18...; M1418...; M18...	M12-18...; M1418...; M18...
Bullerinformation		
Mätvärdena har tagits fram baserande på EN 62841.		
A-värdet av maskinens ljudnivå utgör:		
Ljudtrycksnivå / Onoggrannhet K	72,2 dB(A) / 3 dB(A)	74,9 dB(A) / 3 dB(A)
Ljudeffektsnivå / Onoggrannhet K	92,2 dB(A) / 3 dB(A)	94,9 dB(A) / 3 dB(A)
Bär hörselskydd.		
Vibrationsinformation		
Totala vibrationsvärden (vektorsumma ur tre riktningar) framtaget enligt EN 62841.		
Vibrationsemissionsvärde a _h / Onoggrannhet K		
Huvudhandtag	2,75 m/s ² / 1,5 m/s ²	4,65 m/s ² / 1,5 m/s ²
Båge handtag	2,29 m/s ² / 1,5 m/s ²	7,60 m/s ² / 1,5 m/s ²

! VARNING!

De deklarerade vibrations- og bullernivåerna på detta informationsblad har uppmåtts i enlighet med en standardiserad testmetod enligt EN 62841 og kan användas för att jämföra ett verktyg med ett annat. Det kan användas för en preliminär bedömning av exponeringen.

Den angivna vibrations- og bullernivå representerar verktygets huvudsakliga tillämpningar. Om verktyget emellertid används för olika tillämpningar, med olika eller dåligt underhållna tillbehör, kan vibrations- og bullerutsläppet variera. Detta kan öka exponeringsnivån avsevärt över den totala arbetsperioden.

En uppskattning av exponeringsnivån för vibrationer og buller bör även ta hänsyn till de tider då verktyget är avstängt eller när det körs utan att faktiskt arbeta. Detta kan avsevärt minska exponeringsnivån över den totala arbetsperioden.

Identifiera ytterligare säkerhetsåtgärder för att skydda operatören mot effekterna av vibrationer og/eller buller såsom: underhåll av verktyget og tillbehören, hålla händerna varma, organisation av arbetsmönster.

! VARNING! Läs noga igenom alla säkerhetsanvisningar, illustrationer og specifikationer som medföljer detta elverktyg. Fel som uppstår till följd av att anvisningarna nedan inte följs kan orsaka elstöt, brand og/eller allvarliga kroppsskador.
Förvara alla varningar og anvisningar för framtida bruk.

SÄKERHETSANVISNINGAR FÖR HÄXSAXAR

Håll alla kroppsdelar borta från knivarna. Avlägsna inte redan klippt material eller material som ska klippas när knivarna är igång. Knivarna fortsätter att rotera även efter att maskinen har stängts av. Bara ett kort ögonblicks oaksamhet under användningen kan leda till allvarliga personskador.

Bär häcksaxen i bårhandtaget, när knivarna står stilla och se till att du inte av misstag rör vid på/av knappen med fingrarna. Att bära häcksaxen på rätt sätt minskar risken för personskador på grund av att knivarna startas oavsiktligt.

Knivskyddet ska alltid sättas på när häcksaxen transporteras eller förvaras. Rätt hantering av häcksaxen minskar risken för personskador orsakade av knivarna.

Se innan materialrester tas bort eller innan servicearbeten till att alla på- og avknappar är avstängda. Oavsiktlig aktivering av häcksaxen när materialrester tas bort eller vid servicearbeten kan leda till allvarliga personskador.

För alltid häcksaxen med hjälp av de isolerade handtagen så att du är skyddad om häcksaxen skulle komma i kontakt med dolda ledningar. Vid kontakt med en strömförande kabel kan även häcksaxens metalldelar bli strömförande og utsätta användaren för en elstöt.

Håll alla nät- og elkablar borta från klippningsområdet. Nät- og elkablar som är dolda under häckar og buskar kan oavsiktligt komma i kontakt med knivarna.

Använd inte häcksaxen vid dåligt väder, framförallt inte om det finns risk

för åsknedslag. På så sätt minskar du risken att träffas av en blixt.

ÖVRIGA SÄKERHETSINSTRUKTIONER

Låt aldrig barn, personer med begränsad fysiskt, sensorisk eller mental förmåga, personer som saknar erfarenhet og kunskap, eller personer som inte känner till innehållet i den här bruksanvisningen använda den här maskinen. Lokala föreskrifter kan begränsa operatörens ålder.

Gör rent arbetsområdet innan varje användning. Ta undan alla föremål som kablar, lampor, trädar eller snören, som kan kastas iväg eller kan fastna i skäransordningen.

Kontrollera om det finns främmande föremål i häcken, t.ex. trädstaket.

Använd aldrig maskinen i närheten av stolpar, staket, byggnader eller andra fasta föremål.

Tänk på att material kan kastas iväg og se till att personer, barn og husdjur i närheten håller ett avstånd på minst 15 m till arbetsområdet.

Använd inte vid dålig belysning. Användaren måste ha en obehindrad sikt över arbetsområdet för att kunna upptäcka möjliga faror.

Undersök maskinen innan varje användning. Kontrollera om förslutningar eller andra delar sitter löst. Se till att alla skydd og handtag sitter fast ordentligt og säkert. Byt ut alla skadade delar innan användning. Kontrollera om batteriet läcker.

Utför inga ändringar på maskinen.

Barn eller utbildade personer får inte använda den här maskinen.

Använd alltid ögon- og hörselskydd när maskinen används. Skyddshjälm ska användas på platser där det finns risk för nedfallande föremål.

Sätt upp hår som är längre än till axlarna så att det inte trasslas in i rörliga delar.

Arbeta inte med maskinen om du är trött eller sjuk eller är påverkad av alkohol, droger eller mediciner.

Se alltid till att stå stabilt och att du håller balansen. Undvik att sträcka dig för mycket. Om du sträcker dig för mycket kan du förlora balansen.

Ha alltid ett ordentligt fotfäste och använd häcksaxen endast när du står på en fast, säker och jämn yta. Hala eller instabila ytor kan orsaka att du tappar balansen eller kontrollen över häcksaxen.

Försäkra dig innan du startar maskinen att skärknivarna inte kan komma i kontakt med något.

Håll när du använder häcksaxen fast den i handtagen med båda händerna. Se till att du har en stabil och säker hållning. Tillverkaren avråder från att trappstegar och stegar används. Använd en förlängning om klippning på högre höjd är nödvändig.

Knivarna är väldigt vassa. Bär när du hanterar knivanordningen halkskyddade, robusta skyddshandskar. Rör inte vid knivarna med bara händer eller fingrar och se till att dina händer eller fingrar inte kläms fast och se till att du inte skär dig. Rör aldrig vid knivarna och utför inte heller några underhållsarbeten när batteriet är isatt i maskinen.

För inte häcksaxen med våld genom tätt grenverk. Detta kan leda till att knivarna blockerar och därigenom blir långsammare. Om knivarna blir långsammare, minska arbetshastigheten.

Försök inte att klippa stammar eller grenar med en diameter på mer än 19 mm. Detsamma gäller för stammar eller grenar som uppenbarligen är för stora för att passa mellan skärknivarna.

Använd en hand- eller grensåg utan motor för att kapa större grenar och stammar. Om du bär hörselskydd minskar din förmåga att höra varningar (varningar eller rop). Användaren bör koncentrera sig helt på arbetsområdet.

! VARNING! Om maskinen tappas, utsätts för en kraftig stöt eller börjar vibrera onormalt, måste den stannas omedelbart, orsaken till vibrationen identifieras eller maskinen kontrolleras med avseende på skador. Alla skador bör repareras fackmässigt eller bytas ut av en MILWAUKEE-servicestation.

Drag ur batteripaketet innan arbete utföres på maskinen.

Kasta inte förbrukade batterier. Lämnar dem till Milwaukee Tools för återvinning.

Förvara ej batteriet ihop med metallföremål, kortslutning kan uppstå.

System M18 batterier laddas endast i System M18 laddare. Ladda inte batterier från andra system.

Under extrem belastning eller extrem temperatur kan batterivätska tränga ut ur skadade utbytesbatterier. Vid beröring med batterivätska tvätta genast av med vatten och tvål. Vid ögonkontakt spola genast i minst 10 minuter och kontakta genast läkare.

! Varning! För att undvika den fara för brand, personsador eller produktssador som orsakas av en kortslutning, doppa inte ner verktyget, utbytesbatteriet eller laddaren i vätskor och se till att ingen vätska kan tränga in i apparaterna eller batterierna. Korroderande eller ledande vätskor, som saltvatten, vissa kemikalier, blekningsmedel eller produkter som innehåller blekmedel, kan orsaka en kortslutning.

ANVÄND MASKINEN ENLIGT ANVISNINGARNA

Den här batteridrivna häcksaxen är endast avsedd för användning utomhus. Av säkerhetsskäl måste maskinen alltid hållas och föras med båda händerna.

Maskinen har utvecklets för hushållsanvändning. Den är konstruerad för beskärning av häckar, buskar och liknande växter.

Den ska användas i en torr och väl ventilerad miljö.

Den är inte konstruerad för klippning av gräs, träd eller grenar. Den får bara användas för att klippa häckar.

Maskinen får endast användas för angiven tillämpning.

RESTRICK

Även om produkten används på ändamålsenligt och föreskrivet sätt kan kvarstående risker aldrig helt uteslutas. Vid användningen finns nedan nämnda risker varför du som användare vid sidan om alla andra föreskrifter också ska beaktas följande:

- Personsador orsakade av vibration. Håll fast maskinen i de därför avsedda handtagen och begränsa arbets- och exponeringstiden.
- Bullerbelastning kan leda till hörselsador. Bär hörselskydd och begränsa exponeringstiden.
- Ögonsador orsakade av smutspartiklar. Använd alltid skyddsglasögon, stabila långbyxor, handskar och stabila skor.
- Inandning av giftigt damm.

ANVISNINGAR AVSEENDE LITIJUMJONBATTERIER

Användning av litiumjonbatterier

Om du inte använder ett laddningsbart batteri längre tid bör det laddas innan du använder kameran igen.

Temperatur över 50°C reducerar batteriernas effekt. Undvik därför längre tids uppvärmning exempelvis genom solen eller ett värmeelement.

Se till att anslutningskontaktarna i laddaren och på batteriet är rena.

För att batterierna ska få lång livslängd ska de laddas fulla efter användning.

För att få en så lång livslängd som möjligt bör laddningsbara batterier avlägsnas från laddaren när de är laddade.

Om laddningsbara batterier lagras längre än 30 dagar: Förvara batteriet på en torr plats vid en temperatur under 27 °C. Lagra batteriet vid ca 30%-50% av laddningskapaciteten. Ladda batterierna på nytt var 6:e månad.

Batteri-överbelastningsskydd för litiumjonbatterier

Om det laddningsbara batteriet överbelastas genom en mycket hög strömförbrukning, t.ex. extremt höga vridmoment, ett plötsligt stopp eller en kortslutning, så vibrerar elverktyget i 5 sekunder, laddningsindikeringen blinkar och elverktyget frånkopplas automatiskt. För att sedan sätta på elverktyget igen släpper du tryckbrytaren och tillkopplar sedan verktyget igen. Vid en extrem belastning blir det laddningsbara batteriet för varmt. I detta fall blinkar alla lampor på laddningsindikeringen så länge tills batteriet har svalnat. När laddningsindikeringen har slocknat kan du fortsätta med arbetet.

Transportera litiumjonbatterier

För litiumjon-batterier gäller de lagliga föreskrifterna för transport av farligt gods på väg.

Därför får dessa batterier endast transporteras enligt gällande lokala, nationella och internationella föreskrifter och bestämmelser.

- Konsumenter får transportera dessa batterier på allmän väg utan att behöva beakta särskilda föreskrifter.
- För kommersiell transport av litiumjon-batterier genom en speditorsfirma gäller emellertid bestämmelserna för transport av farligt gods på väg. Endast personal som känner till alla tillämpliga föreskrifter och bestämmelser får förbereda och genomföra transporten. Hela processen ska följas upp på fackmässigt sätt.

Följande ska beaktas i samband med transporten av batterier:

- Säkerställ att alla kontakter är skyddade och isolerade för att undvika kortslutning.
- Se till att batteripacken inte kan glida fram och tillbaka i förpackningen.
- Transportera aldrig batterier som läcker, har runnit ut eller är skadade.

För mer information vänligen kontakta din speditorsfirma.

TRANSPORT OCH LAGRING

Stoppa maskinen, ta bort det uppladdningsbara batteri, skjut på knivskyddet och låt maskinen svalna före transport eller lagring.

Avlägsna alla främmande material från maskinen. Förvara maskinen på en sval, torr och välventilerad plats som är otillgänglig för barn. Håll den borta från frätande ämnen, såsom trädgårdskemikalier och avsningsgaller. Får ej förvaras utomhus.

För transport i fordon, säkra maskinen mot rörelse eller fall för att förebygga personsador eller skador på maskinen.

SKÖTSEL

Gör rent huset och handtagen med en mjuk, torr trasa efter varje gång som maskinen har använts.

Gör rent knivarna med en hård borste efter varje användning och lägg sedan försiktigt på olja som rostskydd innan du sätter på knivskyddet igen. Tillverkaren rekommenderar att rostskyddssprej och sprutsmörjemedel används för att säkerställa en jämn fördelning och för att minska risken för personsador genom att knivarna vidrörs. Kontakta din Milwaukee kundtjänst för information om lämpliga sprejprodukter (observera broschyren garanti/kundtjänstadresser).

Vid behov kan du innan varje användning lätt olja in knivarna på ovan nämnda sätt.













Kontrollera att alla muttrar, bultar och skruvar är fast åtdragna för att säkerställa att maskinen är i säkert driftdueligt skick.

Kontrollera maskinen och byt ut förslitna eller skadade delar av säkerhetsskäl. Använd endast Milwaukee-tillbehör och Milwaukee-reservdelar. Komponenter, för vilka inget byte beskrivs, skall bytas ut hos Milwaukee-kundtjänst (se broschyren garanti-kundtjänstadresser).

Vid behov kan du rekvidrera apparatens sprängskiss antingen hos kundservice eller direkt hos Techtronic Industries GmbH, Max-Eyth-Straße 10, 71364 Winnenden, Germany. Du ska då ange maskintypen och numret på sex siffror som står på effektskylten.

SYMBOLER

	Läs instruktionen noga innan du startar maskinen.
	OBSERVERA! VARNING! FARA!
	Drag ur batteripaketet innan arbete utföres på maskinen.
	Använd alltid skyddsglasögon.
	Använd hörselskydd!
	Bär skyddshandskar!
	Bär alltid skyddskläder och stabila skor.
	Håll personer i närheten på ett säkert avstånd från maskinen.

	Håll alltid fast och för häcksaxen med båda händerna.
	Håll händer borta från skärverktygen eller andra rörliga delar. Fingrar kan hamna i skärmekanismen och skadas eller förloras.
	För att undvika personsador, rör inte vid skärknivarna.
	Använd inte vid regn och låt inte ligga ute vid regn.
	Den garanterade ljudtrycksnivån är 97 dB.
$n_{XXX} \text{ min}^{-1}$	Tomgångslag per minut (slag/min)
	Tillbehör - Ingår ej i leveransomfånget, erhålles som tillbehör.
	Förbrukade batterier och avfall som utgörs av eller innehåller elektrisk och elektronisk utrustning (WEEE) får inte slängas tillsammans med de vanliga hushållssoporna. Förbrukade batterier eller WEEE ska samlas och avfallshanteras separat. Ta ut förbrukade batterier, förbrukade ackumulatörer och ljuskällor ur produkterna innan de avfallshanteras. Kontakta den lokala myndigheten respektive kommunen eller fråga återförsäljare var det finns speciella avfallsstationer för elskrot. Beroende på de lokala bestämmelserna kan återförsäljare vara skyldiga att ta tillbaka förbrukade batterier eller WEEE gratis. Bidra till att minska behovet av råämnen genom återanvändning och återvinning av dina förbrukade batterier eller ditt WEEE. Förbrukade batterier (i synnerhet litiumjonbatterier) och WEEE innehåller värdefulla återvinningsbara material som kan skada miljön och din hälsa om de inte avfallshanteras på korrekt sätt. Tänk på att radera eventuella personuppgifter som kan finnas på din utrustning innan du lämnar den till avfallshanteringen.
V	Spänning
	Likström
	Europeiskt konformitetsmärke
	Brittisk symbol för överensstämmelse
	Ukrainskt konformitetsmärke
	Euroasiatiskt konformitetsmärke

TEKNISET ARVOT	M18 FHET60G2	M18 FHET75G2
Tyyppi	Akkukäyttöinen pensasleikkuri	Akkukäyttöinen pensasleikkuri
Tuotantonumero	5038 73 01 XXXXX MJJJ	5038 84 01 XXXXX MJJJ
Jännite vaihtoakku	18 V ---	18 V ---
Kuormittamaton iskuluku	3200 min ⁻¹	3200 min ⁻¹
Leikkupituus	630 mm	750 mm
Terän väli	32 mm	32 mm
Teroituskulma vaakatasoon	< 45° ± 2°	< 45° ± 2°
Paino EPTA-menetelryn 01/2014mukaan (Li-Ion 2,0 Ah...12,0 Ah)	4,7 ... 5,9 kg	4,9 ... 6,1 kg
Suositeltu ympäristön lämpötila työn aikana	-18...+50 °C	-18...+50 °C
Suosittelut akkutyypit	M18B...; M18HB...; M18FB...	M18B...; M18HB...; M18FB...
Suosittelut latauslaitteet	M12-18...; M1418...; M18...	M12-18...; M1418...; M18...

Melunpäästötiedot

Mitta-arvot määritetty EN 62841 mukaan. Koneen tyyppilinen A-luokitettu melutaso:

Melutaso / Epävarmuus K	72,2 dB(A) / 3 dB(A)	74,9 dB(A) / 3 dB(A)
Äänenvoimakkuus / Epävarmuus K	92,2 dB(A) / 3 dB(A)	94,9 dB(A) / 3 dB(A)

Käytä korvasuojia.

Tärinä tiedot

Värähtelyn yhteisarvot (kolmen suunnan vektorisumma) mitattuna EN 62841 mukaan.

Värähtelyemissioarvo a _w / Epävarmuus K	
Pääkahva	2,75 m/s ² / 1,5 m/s ²
Kaulukahva	2,29 m/s ² / 1,5 m/s ²

VAROITUS!

Tässä tiedotteessa ilmoitettu (ilmoitetut) tärinä- ja melupäästöarvo(t) on mitattu standardisoidulla testimenetelmällä SFS-EN 62841 mukaisesti ja sitä voidaan käyttää työkalun vertailemiseen toisen työkalun kanssa. Sitä voidaan käyttää alustavaan alitustuksen arviointiin.

Ilmoitettu tärinä- ja melupäästöarvo koskee työkalun pääkäyttötarkoituksia. Jos kuitenkin työkalua käytetään eri käyttötarkoituksiin eri varusteiden kanssa tai huonosti huollettuna, voi tärinä- ja melupäästö erota ilmoitetusta. Tämä voi merkittävästi nostaa alitustumistasoa koko työskentelyjakson ajaksi.

Arvioidussa tärinä- ja meluallistustasossa tulisi ottaa huomioon myös työkalun sammuuskerrat tai sen tyhjäkäynti. Tämä voi merkittävästi laskea alitustumistasoa koko työskentelyjakson ajaksi.

Tunnista esimerkiksi seuraavat lisävaroitimet, joilla voidaan suojata käyttäjää tärinän ja/tai melun vaikutuksilta: työkalun ja varusteiden ylläpito, käsien lämpimänä pito, työnkulun organisointi.

VAROITUS Lue kaikki turvallisuusmääräykset, ohjeet, kuvitukset ja erittelyt, jotka toimitetaan tämän sähkötyökalun mukana. Jäljempänä annettujen ohjeiden noudattamisen laiminlyönti saattaa johtaa sähköiskuun, tulipaloon ja/tai vakavaan loukkaantumiseen. **Säilytä kaikki turvallisuus- ja muut ohjeet tulevaisuutta varten.**

TURVALLISUUSMÄÄRÄYKSET PENSASSAKSILLE

Pidä kaikki ruumiinosat kaukana teristä. Älä poista jo leikattua tai vielä leikattavaa materiaalia terien käydessä. Terät pyörivät edelleen myös laitteen sammuttamisen jälkeen. Käytön aikana vain lyhytkin hajamielisyyden hetki saattaa aiheuttaa vakavia vammoja.

Kanna pensassaksia kantokahvasta, kun terät ovat pysähdyksissä, ja huolehdi siitä, ettet epähuomiossa kosketa sormillasi päälle-pois-katkaisimeen. Pensassaksien asianmukainen kantaminen vähentää terien tahattomasta käynnistämisestä aiheutuvaa tapaturman vaaraa.

Pane teränsuojus aina paikalleen pensassaksia kuljetettaessa tai kun ne varastoidaan. Pensassaksien asianmukainen käsittely vähentää teristä aiheutuvaa tapaturman vaaraa.

Ennen materiaalinjätteiden poistamista tai kunnossapitotoimia varmista, että kaikki päälle-pois-katkaisimet on kytketty pois. Pensassaksien käynnistyminen epähuomiossa materiaalinjätteiltä poistettaessa tai kunnossapitotoimien aikana voi aiheuttaa vakavia vammoja.

Kuljeta pensassaksia aina eristetyistä kahvoista pidellen, jotta olet suojautunut, mikäli terä osuu piilossa oleviin sähköjohtoihin. Jännitteellisiin johtoihin koskettaminen voi tehdä myös pensassaksen metalliosat jännitteelliseksi ja antaa käyttäjälle sähköiskun.

Pidä kaikki verkko- ja sähköjohdot poissa leikkuaalueelta. Pensasaidoissa ja pensaissa piilossa olevat verkko- ja sähköjohdot saattavat epähuomiossa joutua teriin.

Älä käytä pensassaksia huonolla säällä, varsinkaan salamanvaraan uhatessa. Näin vähennät salamankisun osumisen vaaraa.

TEKNISET ARVOT	M18 FHET60G2	M18 FHET75G2
Tyyppi	Akkukäyttöinen pensasleikkuri	Akkukäyttöinen pensasleikkuri
Tuotantonumero	5038 73 01 XXXXX MJJJ	5038 84 01 XXXXX MJJJ
Jännite vaihtoakku	18 V ---	18 V ---
Kuormittamaton iskuluku	3200 min ⁻¹	3200 min ⁻¹
Leikkupituus	630 mm	750 mm
Terän väli	32 mm	32 mm
Teroituskulma vaakatasoon	< 45° ± 2°	< 45° ± 2°
Paino EPTA-menetelryn 01/2014mukaan (Li-Ion 2,0 Ah...12,0 Ah)	4,7 ... 5,9 kg	4,9 ... 6,1 kg
Suositeltu ympäristön lämpötila työn aikana	-18...+50 °C	-18...+50 °C
Suosittelut akkutyypit	M18B...; M18HB...; M18FB...	M18B...; M18HB...; M18FB...
Suosittelut latauslaitteet	M12-18...; M1418...; M18...	M12-18...; M1418...; M18...

Melutaso / Epävarmuus K	72,2 dB(A) / 3 dB(A)	74,9 dB(A) / 3 dB(A)
Äänenvoimakkuus / Epävarmuus K	92,2 dB(A) / 3 dB(A)	94,9 dB(A) / 3 dB(A)

MUITA TURVALLISUUSOHJEITA

Älä koskaan anna lasten tai sellaisten henkilöiden, joiden ruumiilliset, aistiperäiset tai henkiset kyvyt tai taidot ovat riittämättömät, tai tähän käyttöohjeeseen perehtymättömiin henkilöiden käyttää tätä konetta. Paikalliset määräykset saattavat rajoittaa käyttäjän ikää.

Puhdista työalue ennen laitteen jokaista käyttöä. Poista kaikki esineet, kuten johdot, valaisimet, metallilangat tai narut, jotka voivat sinkoutua pois tai takertua leikkurin teriin.

Tarkasta, onko pensasaidassa vieraita esineitä, esim. metalliverkkoaitaa. Älä koskaan käytä laitetta tolppien, aitojen, rakennusten tai muiden liikkumattomien esineiden lähellä.

Huomioi, että materiaalia saattaa sinkoutua pois, ja tämän vuoksi lähellä olevien ihmisten, lasten ja kotieläinten täytyy pysyä 15 m:n vähimmäis-etäisyydellä työalueelta.

Älä käytä laitetta huonossa valaistuksessa. Käyttäjällä täytyy olla esteetön näkyvyys työalueelle, jotta hän voi havaita mahdolliset vaaratilanteet.

Tarkasta laite ennen jokaista käyttöä. Tarkasta, ovatko sulkulaitteet tai muut osat löytyneet. Varmista, että kaikki turvavarusteet ja kahvat on kiinnitetty asianmukaisesti ja pitävästi. Vaihda ennen käyttöä kaikki vahingoittuneet osat uusiin. Tarkasta, vuotaako akusta akkunestettä.

Älä tee mitään muutoksia laitteeseen.

Lapset tai tähän opastamattomat henkilöt eivät saa käyttää tätä laitetta.

Käytä tätä laitetta käyttäessäsi täydellisiä silmä- ja kuulosuojaimia. Työskennellessäsi alueilla, joissa uhkaa putoavien osien vaara, täytyy käyttää päänsuojainta.

Sido pitkät hiukset hartioiden yläpuolelle, jotta ne eivät pääse tartumaan liikkuviin osiin.

Älä käytä tätä laitetta, jos olet väsynyt tai sairas tai alkoholin, huumeiden tai lääkkeiden vaikutuksen alaisena.

Huolehdi aina tukevasta asennosta ja säilytä tasapainosi. Vältä kurottamasta liian pitkälle. Liian pitkälle kurottaminen voi aiheuttaa tasapainon menetyksen.

Huolehdi aina tukevasta jalkojen asennosta ja käytä pensasleikkuria vain, kun seisot kiinteällä, turvallisella ja tasaisella alustalla. Liukkaat tai epävakaat pinnat voivat aiheuttaa tasapainon tai pensasleikkurin hallinnan menetyksen.

Varmista ennen laitteen käynnistämistä, etteivät leikkuuterät voi koskettaa mihinkään.

Pitele pensassaksia käytettäessä molemmin käsin kahvoista. Huolehdi tukevasta, turvallisesta asennosta. Valmistaja ei suosittele apuportaiden tai tikapuiden käyttöä. Käytä pidennystä, jos on tarpeen leikata korkeammalta.

Terät ovat hyvin terävät. Käytä terävarusteita käsitellessäsi luistamattomia, kestäviä suojakäsineitä. Älä kosketa teriin paljain käsin tai sormin ja huolehdi siitä, etteivät kätesi tai sormesi jää puristuksiin tai ettet haavoita itseäsi. Älä koskaan koske teriin äläkä suorita mitään huoltotoimia akun ollessa laitteeseen asennettuna.

Älä kuljeta pensassaksia väkisin tiheän pensaikon läpi. Tästä voi aiheutua terien kiinnijuuuttuminen ja siitä johtuva hidastuminen. Jos terien liike hidastuu, vähennä työnopeutta.

Älä yritä leikata runkoja tai oksia, joiden läpimitta on enemmän kuin 19 mm. Sama koskee myös runkoja tai oksia, jotka ovat selkeästi liian suuria mahtuakseen leikkuuterien väliin.

Käytä käsi- tai karsintasahaa ilman moottoria leikataksesi paksumat oksat ja rungot. Kuulosuojaimien käyttö vähentää kyykäsi kuulla varoitukset (varoitushuudot tai kehoitukset). Käyttäjän tulisi keskittyä täysin työalueeseensa.

VAROITUS! Jos laite putoaa, altistuu voimakkaile vaikutuksille tai alkaa täristä epänormaalisti, pysäytä laite välittömästi ja tarkista se vaurioiden varalta tai selvitä tärinän syy. Kaikki vauriot tulee korjata asianmukaisesti tai korvata MILWAUKEE-palvelupisteessä.

Ota akku pois ennen kaikkia koneeseen tehtäviä toimenpiteitä.

Käytettyjä vaihtoakkuja ei saa polttaa eikä poistaa normaalin jätehuollon kautta. Milwuakeella on tarjolla vanhoja vaihtoakkuja varten ympäristöystävällinen jätehuoltopalvelu.

Vaihtoakkuja ei saa säilyttää yhdessä metalliesineiden kanssa (oikosulovaara).

Käytä ainoastaan System M18 latauslaitetta System M18 akkujen lataukseen. Älä käytä muiden järjestelmien akkuja.

Vaurioituneesta akusta saattaa erityisen kovassa käytössä tai poikkeavassa lämpötilassa vuotaa akkuhappoa . Ihonkohta, joka on joutunut kosketukseen akkuhapon kanssa on viipymättä pestävä vedellä ja saippualla. Silmä, johon on joutunut akkuhappoa, on huuhdeltava vedellä vähintään 10 minuutin ajan, jonka jälkeen on viipymättä hakeuduttava lääkärin apuun.

Varoitus! Jotta vältetään lyhytsulun aiheuttama tulipalon, loukkaantumisen tai tuotteen vahingoittumisen vaara, älä koskaan upota työkalua, vaihtoakkua tai latauslaitetta nesteeseen ja huolehdi siitä, ettei mitään nesteitä pääse tunkeutumaan laitteiden tai akkujen sisään. Syövyttävät tai sähköä johtavat nesteet, kuten suolavesi, tietyt kemikaalit ja laalkaisaineet tai valkaisuaineita sisältävät tuotteet voivat aiheuttaa lyhytsulun.

TARKOITUKSENMIUKAINEN KÄYTTÖ

Akku-pensassakset on laadittu käytettäväksi vain ulkona. Turvallisuussyistä laitetta tulee aina pidellä ja kuljettaa molemmin käsin.

Laitte on suunniteltu kotitalouskäyttöön. Se soveltuu pensasaitojen, pensaiden ja senkaltaisten kasvien leikkaamiseen.

Sitä tulee käyttää kuivassa, hyvin valaistussa ympäristössä.

Se ei sovellu ruohon, puiden tai paksujen oksien leikkaamiseen. Sitä saa käyttää vain pensasaitojen leikkaamiseen.

Älä käytä tuotetta ohjeiden vastaisesti.

JÄÄMÄRISKIT

Vaikka tuotetta käytetäänkin määräysten mukaisesti, niin jäämäriskejä ei voida välttää täysin. Käytössä saattaa esiintyä seuraavia riskejä, ja siksi käyttäjän tulee muistaa seuraavat asiat:

- Tärinän aiheuttamat vammat. Pitele laitetta tähän tarkoitettuiista kahvoista ja rajoita työskentely- ja altistumisaikasi.
- Melurasiitus saattaa aiheuttaa kuulovaurioita. Käytä kuulosuojaimia ja rajoita altistumisen kesto.
- Likahiukkasten aiheuttamat silmävammat. Käytä aina suojalaseja, tukevia pitkälahkeisia housuja, käsineitä ja tukevia jalkineita.
- Myrkyllisten pölyjen sisäinhengittäminen.

LI-JONIAKKUJEN OHJEITA

Li-ioniakkujen käyttö

Jos vaihtoakkuja ei ole käytetty pitempään, ne tulee ladata uudelleen ennen käyttöä.

Yli 50 °C lämpötilat heikentävät vaihtoakun tehoa. Vältä pitempää lämpenemistä auringossa tai lämmittimen lähellä.

Pidä aina latauslaitteen ja akun kosketinpinnat puhtaina.

Optimaalisen käyttöiän saavuttamiseksi akut on ladattava täyteen käytön jälkeen.

Mahdollisimman pitkän elinajan takaamiseksi akut tulee poistaa laturista lataamisen jälkeen.

Akkuja yli 30 päivää säilytettäessä: Säilytä akku kuivassa paikassa alle 27 °C:n lämpötilassa. Säilytä akku sen latauksen ollessa 30 % - 50 %. Lataa akku 6 kuukauden välein uudelleen.

Li-ioniakkujen yli lataussuojaus

Jos akku ylikuormittuu erittäin suuren virrankulutuksen takia, esim. erittäin voimakkaiden vääntömomenttien, äkillisen pysähtymisen tai oikosulun vuoksi, niin sähkötyökalu tärisee 5 sekunnin ajan, latausnäyttö vilkkuu ja sähkötyökalu sammuu omatoimisesti. Käynnistä laite uudelleen päästämällä katkaisinpainikkeen irti ja käynnistämällä laitteen sitten uudelleen. Erittäin suuressa kuormituksessa akku kuumenee liikaa. Tässä tapauksessa latausnäytön kaikki lamput vilkkuvat, kunnes akku on jäähtynyt. Kun latausnäyttö on sammunut, voi työtä jatkaa.

Li-ioniakkujen kuljettaminen

Litium-ioniakut kuuluvat vaarallisten aineiden kuljetuksesta annettujen lakien piiriin.

Näiden akkujen kuljettaminen täytyy suorittaa noudattaen paikallisia, kansallisia ja kansainvälisiä määräyksiä ja säädöksiä.

- Kuluttajat saavat ilman muuta kuljettaa näitä akkuja teitä pitkin.
- Kaupallisessa kuljetuksessa huolintaliikkeiden täytyy kuljettaa litium-ioniakkuja vaarallisten aineiden kuljetuksesta annettujen määräysten mukaisesti. Ainoastaan tähän vastaavasti koulutetut henkilöt saavat suorittaa kuljetuksen valmistelutoimet ja itse kuljetuksen. Koko prosessia tulee valvoa asiantuntevasti.

Seuraavat kohdat tulee huomioida akkuja kuljetettaessa:

- Varmista, että akkujen kontaktit on suojattu ja eristetty, jotta vältetään lyhytsulut.
- Huolehdi siitä, ettei akkusarja voi luiskahtaa paikaltaan pakkauksen sisällä.
- Vahingoittuneita tai vuotavia akkuja ei saa kuljettaa.

Pyydä tarkemmat tiedot huolintaliikkeeltäsi.

KULJETUS JA SÄILYTYS

Sammuta kone, ota akku pois, työnnä teränsuojus paikalleen ja anna koneen jäähtyä ennen sen varastointia ja kuljetusta.

Puhdista kaikki vieraat materiaalit laitteesta. Säilytä laitetta vileässä, kuivassa ja hyvin ilmastoidussa tilassa, johon lapsilla ei ole pääsyä. Pidä erillään syövyttävistä aineista, kuten puutarhakemikaaleista ja jäänpoistosuoloista. Älä säilytä ulkona.

Jos laitetta kuljetetaan ajoneuvossa, varmista se liikkettai kaatumista vastaan estääksesi henkilövahingot ja laitevauriot.

HUOLTO

Puhdista kotelo ja kahvat laitteen jokaisen käytön jälkeen pehmeällä, kuivalla rievulla.

Puhdista terät jokaisen käytön jälkeen kovalla harjalla ja levitä niille sitten varovasti hieman öljyä ruostesuojaajaksi, ennen kuin panet teränsuojuksen jälleen paikalleen. Vaimistaja suosittelee ruostesuojausuihkeen ja suihkevoiteluainoiden käyttöä tasaisen jakautumisen varmistamiseksi ja teriin koskettamisesta aiheutuvan tapaturmanvaaran vähentämiseksi. Tietoja soveliaista suihketuotteista saat Milwaukee-asiakaspalvelusta (huomioin esite Takuu / Asiakaspalvelusoitteet).

Tarvittaessa voit öljytä terät ohuesti yllämainitulla tavalla ennen jokaista käyttöä.

Tarkasta, onko kaikki mutterit, pultit ja ruuvit kiristetty tiukkaan varmistaaaksesi, että laitteen käyttökunto on turvallinen.

Tarkasta laite ja vaihda turvallisuusyysti kuluneet tai vahingoittuneet osat uusiin.

Käytä ainoastaan Milwaukee lisätarvikkeita ja Milwaukee varaosa. Mikäli jokin komponentti, jota ei ole kuvailtu, tarvitsee vaihtoa ota yhteys johonkin Milwaukee palvelupisteistä (kts. listamme takuuhuoltoilikkeiden/ palvelupisteiden osoitteista)

Tarvittaessa voit pyytää laitteen räjähdyspiirustuksen ilmoittaen konetyypin ja tyyppikivessä olevan kuusinumeroisen luvun huoltopalvelustasi tai suoraan osoitteella Techtronic Industries GmbH, Max-Eyth-Strasse 10, 71364 Winnenden, Saksa.

SYMBOLIT

	Lue käyttöohjeet huolellisesti, ennen koneen käynnistämistä.
	HUOMIO! VAROITUS! VAARA!
	Ota akku pois ennen kaikkia koneeseen tehtäviä toimenpiteitä.
	Käytä laitteella työskennellessäsi aina suojalaseja.
	Käytä kuulosuojaimia!
	Käytä suojakäsineitä!
	Käytä aina suojavaatetusta ja tukevia jalkineita.
	Pidä lähellä olevat henkilöt turvallisella etäisyydellä laitteesta.
	15 m

	Pitele ja kuljeta pensassaksia aina molemmin käsin.
	Pidä kätesi poissa leikkaustyökaluista ja muista liikkuvista osista. Sormet saattavat joutua leikkauskoneistoon ja leikkautua irti tai loukkaantua muulla tavalla.
	Älä koske leikkausteriin välttääksesi tapaturmat.
	Älä käytä sateella tai jätä sateeseen lojumaan.
	Taattu äänen tehotaso on 97 dB.
	Joutokäynti-iskut minuutissa (iskua/min)
	Lisälaite - Ei sisälly vakiovarustukseen, saatavana lisätarvikkeena.
	Älä hävitä käytettyjä paristoja, sähkö- ja elektroniikkaromua lajittelemattomana yhdyskuntajätteenä. Käytetyt paristot sekä sähkö- ja elektroniikkaromu on kerättävä erikseen. Käytetyt paristot, romuakut ja valonlähteet on irrotettava laitteista. Kysy paikallisilta viranomaisilta tai jälleenmyyjiltä neuvoa kierrättämiseen ja tietoa keräyspisteestä. Paikalliset säännökset saattavat velvoittaa vähittäiskauppiait ottamaan käytetyt paristot, sähkö- ja elektroniikkaromun takaisin maksutta. Panoksesi käytettyjen paristojen sekä sähkö- ja elektroniikkalaiteromun uudelleenkäytössä ja kierrätyksessä auttaa vähentämään raaka-aineiden kysyntää. Käytetyt paristot, etenkin litiumia sisältävät, sekä sähkö- ja elektroniikkaromu sisältävät arvokkaita, kierrätettäviä materiaaleja, jotka saattavat vaikuttaa haitallisesti ympäristöön ja ihmisten terveyteen, jos niitä ei hävitetä ympäristöstävällisesti. Poista mahdolliset henkilökohtaiset tiedot hävitettävästä laitteesta.
	Jännite
	Tasavirta
	Euroopan säännönmukaisuusmerkki
	Iso-Britannian standardinmukaisuusmerkki
	Ukrainan säännönmukaisuusmerkki
	Euraasian säännönmukaisuusmerkki

TEKNIIKA STOIXEIA	M18 FHET60G2	M18 FHET75G2
Κατασκευαστικό είδος	Κλαδευτήρι μπαταρίας	Κλαδευτήρι μπαταρίας
Αριθμός παραγωγής	5038 73 01 XXXXXX MJJJJ	5038 84 01 XXXXXX MJJJJ
Τάση ανταλλακτικής μπαταρίας	18 V ---	18 V ---
Αριθμός παλινδρομήσεων χωρίς φορτίο	3200 min ⁻¹	3200 min ⁻¹
Μήκος τομής	630 mm	750 mm
Διάκενο λεπίδας	32 mm	32 mm
Γωνία ακονίσματος ως προς την οριζόντιο	< 45° ± 2°	< 45° ± 2°
Βάρος σύμφωνα με τη διαδικασία EPTA 01/2014 (Li-Ion 2,0 Ah...12,0 Ah)	4,7 ... 5,9 kg	4,9 ... 6,1 kg
Συνιστώμενη θερμοκρασία περιβάλλοντος κατά την εργασία	-18...+50 °C	-18...+50 °C
Συνιστώμενοι τύποι συσσωρευτών	M18B...; M18HB...; M18FB...	M18B...; M18HB...; M18FB...
Συνιστώμενες συσκευές φόρτισης	M12-18...; M1418...; M18...	M12-18...; M1418...; M18...

Πληροφορίες θορύβου

Τιμές μέτρησης εξακριβωμένες κατά EN 62841.

Η σύμφωνα με την καμπύλη A εκτιμηθείσα στάθμη θορύβου του μηχανήματος αναφέρεται σε:

Στάθμη ηχητικής πίεσης / Ανασφάλεια K

Στάθμη ηχητικής ισχύος / Ανασφάλεια K

Φοράτε ωτοασπίδες.

Πληροφορίες δόνησης

Υλικές τιμές κραδασμών (άθροισμα διανυσμάτων τριών διευθύνσεων) εξακριβώθηκαν σύμφωνα με τα πρότυπα EN 62841.

Τιμή εκπομπής δονήσεων a_h / Ανασφάλεια K

Κύρια λαβή

Χειρολαβή εγγύησης

⚠ ΠΡΟΕΙΔΟΠΟΙΗΣΗ!

Το αναφερόμενο στο παρόν φυλλάδιο επίπεδο τιμών δόνησης και εκπομπής θορύβου έχει μετρηθεί σύμφωνα με μια τυπική μέθοδο δοκιμών κατά το πρότυπο EN 62841 και μπορεί να χρησιμοποιηθεί για τη σύγκριση εργαλείων μεταξύ τους. Μπορεί να χρησιμοποιηθεί για μια προκαταρκτική αξιολόγηση της έκθεσης.

Οι αναφερόμενες τιμές επιπέδων δόνησης και εκπομπής θορύβου αντιστοιχούν στις βασικές εφαρμογές του εργαλείου. Στην περίπτωση χρήσης του εργαλείου σε διαφορετικές εφαρμογές, με διαφορετικά εξαρτήματα ή ανεπαρκή συντήρηση, τα επίπεδα δόνησης και εκπομπών θορύβου ενδέχεται να διαφέρουν. Αυτό μπορεί να έχει ως συνέπεια μία σημαντική αύξηση των επιπέδων έκθεσης καθόλη τη διάρκεια εκτέλεσης των εργασιών.

Για μία εκτίμηση των επιπέδων έκθεσης σε δόνηση και θόρυβο πρέπει να συνυπολογίζονται οι χρόνοι απενεργοποίησης του εργαλείου ή αυτοί κατά τους οποίους παραμένει ενεργό χωρίς να εκτελείται κάποια εργασία. Αυτό μπορεί να μειώσει σημαντικά τα επίπεδα έκθεσης καθόλη τη διάρκεια εκτέλεσης των εργασιών.

Ορίστε πρόσθετα μέτρα προστασίας του χειριστή από την έκθεση στη δόνηση ή/και στον θόρυβο όπως: συντήρηση του εργαλείου και των παρελκόμενων εξαρτημάτων, διατήρηση θερμότητας των χεριών, οργάνωση μοτίβων εργασίας.

⚠ ΠΡΟΕΙΔΟΠΟΙΗΣΗ! Διαβάστε όλες τις προειδοποιητικές υποδείξεις, οδηγίες, περιγραφές και προδιαγραφές γι' αυτό το ηλεκτρικό εργαλείο. Αμέλειες κατά την τήρηση των προειδοποιητικών υποδείξεων μπορεί να προκαλέσουν ηλεκτροπληξία, κίνδυνο πυρκαγιάς ή/και σοβαρούς τραυματισμούς. **Φυλάξτε όλες τις προειδοποιητικές υποδείξεις και οδηγίες για κάθε μελλοντική χρήση.**

ΥΠΟΔΕΞΕΙΣ ΑΣΦΑΛΕΙΑΣ ΓΙΑ ΚΛΑΔΕΥΤΗΡΙ ΜΠΑΤΑΡΙΑΣ

Όλα τα μέρη του σώματος μακριά από τα μαχαίρια. Κατά τη λειτουργία των μαχαiriών μην απομακρύνετε κομμένο ή προς κόψιμο υλικό. Τα μαχαίρια συνεχίζουν να περιστρέφονται και μετά την απενεργοποίηση του εργαλείου. Ακόμη και μερικά δευτερόλεπτα απροσεξίας κατά τη διάρκεια της λειτουργίας μπορεί να οδηγήσουν σε σοβαρούς τραυματισμούς.

Όταν είναι τα μαχαίρια εκτός λειτουργίας, να κοιβαλάτε το κλαδευτήρι από τη λαβή μεταφοράς και να προσέχετε να μην έρχονται τα δάκτυλα σε επαφή με το διακόπτη ενεργοποίησης/απενεργοποίησης εξ αβλεψίας. Η προσήκουσα μεταφορά του κλαδευτηριού μειώνει τον κίνδυνο τραυματισμού μέσω ακούσιας ενεργοποίησης των μαχαiriών.

Κατά τη μεταφορά ή αποθήκευση του κλαδευτηριού να τοποθετείτε πάντα το προστατευτικό μαχαiriών. Η προσήκουσα συναναστροφή με το κλαδευτήρι μειώνει τον κίνδυνο τραυματισμού από τα μαχαίρια.

Πριν την αφαίρεση υπολειμμάτων ή πριν από εργασίες συντήρησης να βεβαιώνετε αν είναι όλοι οι διακόπτες ενεργοποίησης/απενεργοποίησης εκτός λειτουργίας. Η ακούσια ενεργοποίηση του κλαδευτηριού κατά την αφαίρεση υπολειμμάτων ή κατά τις εργασίες συντήρησης μπορεί να έχει σοβαράταους τραυματισμούς ως συνέπεια.

Να διευθύνετε το κλαδευτήρι πάντα από τη μονωμένη λαβή συγκράτησης, ώστε να προστατεύεστε σε περίπτωση που το μαχαίρι έρθει σε επαφή με κρυφά ηλεκτρικά καλώδια. Κατά την επαφή με ρευματοφόρα καλώδια μπορεί το ρεύμα να διαρρέει τα μεταλλικά εξαρτήματα του κλαδευτηριού και να επιφέρει έτσι μian ηλεκτροπληξία στο

χειριστή.

Καλώδια δικτύου και ρεύματος μακριά από το πεδίο κοπής. Κάτω από φυτικούς φράκτες και θάμνους κρυμμένα καλώδια δικτύου και ρεύματος μπορεί να παρασύρονται ακούσια από τα μαχαίρια.

Μην χρησιμοποιείτε το κλαδευτήρι κατά τη διάρκεια κακοκαιρίας, προπαντός όταν υπάρχει κίνδυνος κεραυνопληξίας. Έτσι μειώνεται ο κίνδυνος κεραυνопληξίας.

ΠΡΟΣΘΕΤΕΣ ΥΠΟΔΕΞΕΙΣ ΑΣΦΑΛΕΙΑΣ

Μην αφήνετε ποτέ, να χρησιμοποιείται αυτό το μηχανήμα από παιδιά, άτομα με περιορισμένες σωματικές, οργανοληπτικές ή πνευματικές ικανότητες ή χωρίς εμπειρία και γνώσεις ή άτομα που δεν είναι εξοικειωμένα με αυτές τις οδηγίες χρήσεως. Τοπικές διατάξεις μπορεί να περιορίζουν την ηλικία του χειριστή.

Πριν από κάθε χρήση να καθαρίζετε το χώρο εργασίας. Αφαιρέστε όλα τα αντικείμενα, όπως καλώδια, φώτα, σύρματα ή κορδόνια, που ενδέχεται να εκτινάσσονται ή να μπερδεύονται στη διάταξη κοπής.

Ελέγξτε το φυτικό φράκτη για ξένα σώματα, όπως για παράδειγμα συρματοπλέγματα.

Μη χρησιμοποιείτε το εργαλείο κοντά σε πασάλους, φράκτες, κτήρια ή άλλα ακίνητα αντικείμενα.

Λαμβάνετε υπόψη σας, ότι μπορεί να εκτινάσσεται υλικό. Παρευσκόμμενα άτομα, παιδιά και κατοικίδια ζώα πρέπει γι' αυτό να διατηρούν μian απόσταση ασφαλείας από το χώρο εργασίας τουλάχιστον 15 μέτρων.

Να μη χρησιμοποιείται αν δεν υπάρχει καλός φωτισμός. Ο χειριστής χρειάζεται μian καλή ορατότητα του χώρου εργασίας, για να μπορεί να αντιλαμβάνεται πιθανούς κινδύνους.

Πριν από κάθε χρήση να εξετάζετε το εργαλείο. Ελέγξτε αν έχουν χαλαρώσει καπάκια και εξαρτήματα. Βεβαιωθείτε αν είναι στερεωμένοι καλά και με ασφάλεια όλοι οι μηχανισμοί προστασίας και οι λαβές. Πριν από τη χρήση αντικαταστήστε όλα τα χαλασμένα εξαρτήματα. Ελέγξτε αν έχει διαρροές η μπαταρία.

Μη μετατρέπετε το εργαλείο.

Παιδιά και ανεκπαίδευτα άτομα δεν επιτρέπεται να χρησιμοποιούν αυτό το εργαλείο.

Κατά τη χρήση αυτού του εργαλείου να προστατεύετε τα μάτια και την ακοή σας. Κατά τις εργασίες σε τμήματα, στα οποία υπάρχει κίνδυνος πτώσης αντικειμένων, πρέπει να χρησιμοποιείται προστατευτικό κράνος.

Δέστε μακριά μαλλιά προς τα πίσω, έτσι ώστε να βρίσκονται πάνω από το ύψος των ώμων, για να αποτρέψετε να πιάνονται σε κινητή εξαρτήματα.

Μην εργάζεστε μ' αυτό το εργαλείο, όταν είστε κουρασμένος/ή βρισκαστε υπό την επιρροή ναρκωτικών, οινοπνεύματος ή φαρμάκων.

Προσέχετε πάντα, να έχετε μια ασφαλή στάση και να διατηρείτε την ισορροπία σας. Αποφύγετε να ταπεινώστε. Το τοπίωμα μπορεί να οδηγήσει σε απώλεια της ισορροπίας.

Διατηρείτε πάντα κατάλληλο πάτημα και λειτουργείτε το μπορντοουρψάλδο μόνο όταν στέκεστε σε σταθερή, ασφαλή και επίπεδη επιφάνεια. Ολοκληρώστε ή ασταθείς επιφάνειες μπορεί να προκαλέσουν απώλεια της ισορροπίας ή του ελέγχου του μπορντοουρψάλδου.

Πριν από την εκκίνηση του εργαλείου να σιγουρεύεστε, ότι δεν υπάρχει περίπτωση να έρθουν οι κοπτικές λάμες σε επαφή με οχήματα.

Κατά τη χρήση να κρατάτε το κλαδευτήρι σταθερά και με τα δύο χέρια από τις λαβές. Πάρτε μια σταθερή και ασφαλή στάση. Ο κατασκευαστής δεν συνιστά τη χρήση σκαμνιών και κλιμάκων. Να χρησιμοποιείτε μια προέκταση, όταν απαιτείται η κοπή σε μεγάλο ύψος.

Τα μαχαίρια είναι πολύ αιχμηρά. Κατά τις εργασίες στον κοπτικό μηχανισμό να φοράτε αντιολισθητικά, ανθεκτικά στις καταπονήσεις, προστατευτικά γάντια. Μην ακουμπάτε τα μαχαίρια με το γυμνό χέρι ή τα δάκτυλα και προσέχετε να μη μαγειώσουν τα χέρια ή τα δάκτυλά σας και να μην κοπείτε. Μην ακουμπάτε τα μαχαίρια ποτέ και μην εκτελείτε εργασίες συντήρησης, όταν είναι συνδεδεμένη η μπαταρία με το εργαλείο.

Μη διευθύνετε το κλαδευτήρι δια μέσου πυκνών θάμνων με τη βία. Αυτό μπορεί να οδηγήσει σε μπλοκάρωμα των μαχαριών και μείωση της ταχύτητάς τους. Σε περίπτωση που μειωθεί η ταχύτητα των μαχαριών, αυξάνεται ο απαιτούμενο χρόνο για την εργασία.

Μην προσταθήσετε να κόψετε κορμούς ή κλαδιά με μια διάμετρο που υπερβαίνει τα 19 χιλ. Το ίδιο ισχύει και για κορμούς και κλαδιά που προφανώς δεν χωράνε ανάμεσα στις κοπτικές λάμες.

Για να κόψετε μεγαλύτερους κλάδους και κορμούς, να χρησιμοποιείτε ένα πρίονι χειρός ή κλαδών δίχως κινήτρια. Η χρήση προστατευτικών ακοής μειώνει την ικανότητά σας, να ακούτε προειδοποιήσεις (προειδοποίησης ή κραυγές). Ο χειριστής θα έπρεπε να συγκεντρώνεται απόλυτα στο χώρο εργασίας.

⚠️ ΠΡΟΕΙΔΟΠΟΙΗΣΗ! Αν το **μηχάνημα πέσει κάτω, υποστεί ισχυρή πρόσκρουση ή αρχίσει να δονείται ασυνήθιστα, απενεργοποιήστε αμέσως το μηχάνημα και επιθεωρήστε το για να εντοπίσετε τη ζημιά ή την αιτία της δόνησης.** Οποιαδήποτε ζημιά θα πρέπει να επιδιορθώνεται και οποιοδήποτε εξάρτημα θα πρέπει να αντικαθίσταται κατάλληλα από ένα σημείο σέρβις MILWAUKEE.

Πριν από κάθε εργασία στη μηχανή αφαιρείτε την ανταλλακτική μπαταρία.

Μην πετάτε τις μεταχειρισμένες ανταλλακτικές μπαταρίες στη φωτιά ή στα οικιακά απορρίμματα. Η Milwaukee προσφέρει μια απόσυρση των παλιών ανταλλακτικών μπαταριών σύμφωνα με τους κανόνες προστασίας του περιβάλλοντος, ρωτήστε παρακαλώ σχετικά στο ειδικό κατάστημα πώλησης.

Μην αποθηκεύετε τις ανταλλακτικές μπαταρίες μαζί με μεταλλικά αντικείμενα (κίνδυνος βραχυκυκλώματος).

Φορτίζετε τις ανταλλακτικές μπαταρίες του συστήματος M18 μόνο με φορτιστές του συστήματος M18. Μην φορτίζετε μπαταρίες από άλλα συστήματα.

Όταν υπάρχει υπερβολική καταπόνηση ή υψηλή θερμοκρασία μπορεί να τρέξει υγρό μπαταρίας από τις χαλασμένες επαναφορτιζόμενες μπαταρίες. Αν έρθει σε επαφή με υγρό μπαταρίας να πλυθείτε αμέσως με νερό και σαπούνι. Σε περίπτωση επαφής με τα μάτια να πλυθείτε σχολαστικά για τουλάχιστον 10 λεπτά και να αναζητήσετε αμέσως ένα γιατρό.

Προειδοποίηση! Για να αποτρέπεται τον κίνδυνο πυρκαγιάς λόγω βραχυκυκλώματος, τραυματισμούς ή ζημιές του προϊόντος, να μη βυθίζετε το εργαλείο, τον ανταλλακτικό συσσωρευτή ή τη συσκευή φόρτισης σε υγρά και να φροντίζετε, ώστε να μη διασώσουν υγρά στις συσκευές και τους συσσωρευτές. Διαβρωτικές ή αγνώριμες υγρές ουσίες, όπως αλατόνερο, ορισμένες χημικές ουσίες και λευκαντικά ή προϊόντα που περιέχουν λευκαντικά, μπορεί να προκαλέσουν βραχυκύκλωμα.

ΧΡΗΣΗ ΣΥΜΦΩΝΑ ΜΕ ΤΟ ΣΚΟΠΟ ΠΡΟΟΡΙΣΜΟΥ

Αυτό το κλαδευτήρι μπαταρίας ενδείκνυται μόνο για τη χρήση στο ύπαιθρο. Για λόγους ασφαλείας πρέπει να κρατείται και να διευθύνεται το εργαλείο πάντα και με τα δύο χέρια.

Το εργαλείο έχει εξελεγχθεί για την οικιακή χρήση. Αυτό έχει σχεδιαστεί για το κλάδεμα φυτικών φρακτών, θάμνων και παρόμοιων φυτών.

Αυτό πρέπει να χρησιμοποιείται σε στεγνό, καλά φωτισμένο περιβάλλον.

Αυτό δεν έχει σχεδιαστεί για την κοπή χλόης, δένδρων ή κλαδιών. Αυτό επιτρέπεται να χρησιμοποιείται μόνο για το κλάδεμα φυτικών φρακτών.

Αυτή η συσκευή επιτρέπεται να χρησιμοποιηθεί μόνο σύμφωνα με τον αναφερόμενο

σκοπό προορισμού.

ΥΠΟΛΕΙΠΟΜΕΝΟΣ ΚΙΝΔΥΝΟΣ

Ακόμα και σε περίπτωση ορθής χρήσης του προϊόντος δεν μπορούν να αποκλειστούν λοιποί κίνδυνοι. Κατά τη χρήση μπορούν να παρουσιαστούν οι ακόλουθοι κίνδυνοι, για αυτόν τον λόγο ο χειριστής πρέπει να προσέξει τα παρακάτω:

- Τραυματισμοί που προκύπτουν από δονήσεις. Να κρατάτε το μηχάνημα από τις προβλεπόμενες για το σκοπό αυτό χειρολαβές και να περιορίζετε το χρόνο εργασίας και έκθεσης.
- Η ηχορύπανση μπορεί να οδηγήσει σε ακουστικά τραύματα. Να φοράτε προστατευτικά ακοής και να περιορίζετε τη διάρκεια έκθεσης.
- Τραυματισμοί των οφθαλμών που προκύπτουν από ρυπαρούς σωματίδια. Να φοράτε πάντα προστατευτικά γυαλιά, ανθεκτικά, μακριά παντελόνια, γάντια και ανθεκτικά υποδήματα.
- Εισπνοή δηλητηριώδους σκόνης.

ΥΠΟΔΕΙΞΕΙΣ ΓΙΑ ΕΠΑΝΑΦΟΡΤΙΖΟΜΕΝΕΣ ΜΠΑΤΑΡΙΕΣ ΙΟΝΤΩΝ ΛΙΘΙΟΥ

Χρήση επαναφορτιζόμενων μπαταριών ιόντων λιθίου

Ανταλλακτικές μπαταρίες που δεν έχουν χρησιμοποιηθεί για μεγάλο διάστημα τις φορτίζετε πριν από τη χρήση.

Μια θερμοκρασία πάνω από τους 50°C μειώνει την ισχύ της ανταλλακτικής μπαταρίας. Αποφύγετε το ζέσταμα για μεγάλο διάστημα από τον ήλιο ή τη θέρμανση.

Διατηρείτε τις επαφές σύνδεσης στο φορτιστή και στην ανταλλακτική μπαταρία καθαρές.

Για μια άριστη διάρκεια ζωής πρέπει μετά τη χρήση οι μπαταρίες να φοριστούν πλήρως.

Για μια κατά το δυνατόν μεγάλη διάρκεια ζωής οι μπαταρίες μετά τη φόρτιση οφείλουν να αφαιρούνται από το φορτιστή.

Για την αποθήκευση της μπαταρίας για διάστημα μεγαλύτερο των 30 ημερών: Αποθηκεύετε τον συσσωρευτή σε έναν ξηρό χώρο, σε θερμοκρασία κάτω των 27 °C. Αποθηκεύετε τη μπαταρία περ. στο 30%-50% της κατάστασης φόρτισης. Κάθε 6 μήνες φορτίζετε εκ νέου τη μπαταρία.

Προστασία υπερφόρτισης επαναφορτιζόμενων μπαταριών ιόντων λιθίου

Σε υπερφόρτιση της μπαταρίας από πολύ υψηλή κατανάλωση ρεύματος, π. χ. από ακραίες υψηλές ροπές περιστροφής, μπλοκάρωμα του τρυπανιού, δονείται το ηλεκτρικό εργαλείο για 5 δευτερόλεπτα, αναβοβλίνει η ένδειξη φόρτισης και το ηλεκτρικό εργαλείο απενεργοποιείται αυτόματα.

Για μια νέα ενεργοποίηση, αφήνετε ελεύθερο το διακόπτη και στη συνέχεια ενεργοποιείτε εκ νέου.

Κάτω από ακραίες καταπονήσεις θερμαίνεται πάρα πολύ η μπαταρία. Στην περίπτωση αυτή αναβοσβήνουν όλες οι λάμπες της ένδειξης φόρτισης μέχρι να έχει κρυώσει η μπαταρία. Μετά το σβήσιμο της ένδειξης φόρτισης μπορεί να συνεχιστεί η συνεργασία.

Μεταφορά επαναφορτιζόμενων μπαταριών ιόντων λιθίου

Οι μπαταρίες ιόντων λιθίου υπόκεινται στις απαιτήσεις των νομικών διατάξεων για την μεταφορά επικινδύνων εμπορευμάτων.

Η μεταφορά τέτοιων μπαταριών πρέπει να πραγματοποιείται τήρώντας τους τοπικούς, εθνικούς και διεθνείς κανονισμούς και τις αντίστοιχες διατάξεις.

- Επιτρέπεται η μεταφορά τέτοιων μπαταριών στο δρόμο χωρίς περαιτέρω απατήσεις.
- Η εμπορική μεταφορά μπαταριών ιόντων λιθίου από εταιρείες μεταφορών υπόκειται στις απαιτήσεις των νομικών διατάξεων για την μεταφορά επικινδύνων εμπορευμάτων. Οι προετοιμασίες αποστολής και η μεταφορά πραγματοποιούνται αποκλειστικά από ειδικά εκπαιδευμένα πρόσωπα. Η συνολική διαδικασία συνοδεύεται από εξειδικευμένο προσωπικό.

Κατά τη μεταφορά μπαταριών ιόντων λιθίου πρέπει να προσέχετε τα εξής:

- Φροντίστε τα σημεία επαφών να είναι προστατευμένα και μονωμένα ώστε να αποφευχθούν βραχυκυκλώματα.
- Προσέξτε το πακέτο μπαταριών να είναι σταθερό μέσα στη συσκευασία και να μη γλιστρά.
- Η μεταφορά μπαταριών που παρουσιάζουν φθορές ή διαρροές δεν επιτρέπεται.

Για περισσότερες πληροφορίες απευθυνθείτε στην εταιρεία μεταφορών.

ΜΕΤΑΦΟΡΑ ΚΑΙ ΑΠΟΘΗΚΕΥΣΗ

Σταματήστε το μηχάνημα, αφαιρέστε το συσσωρευτή, θέστε το προστατευτικό κάλυμμα λεπίδων και αφήστε το μηχάνημα να κρυώσει, πριν το αποθηκεύσετε ή το μεταφέρετε.

Καθαρίστε όλα τα ξένα υλικά από το μηχάνημα. Αποθηκεύστε το μηχάνημα σε ένα ψυχρό, στεγνό και καλά αεριζόμενο χώρο στον οποίο δεν έχουν πρόσβαση παιδιά. Κρατήστε μακριά διαβρωτικά μέσα, όπως χημικά κίτρου και χημικά διαλυτικά πάγου. Μην

αποθηκεύετε σε εξωτερικούς χώρους.

Για μεταφορά με οχήματα, ασφαλίστε το μηχάνημα έναντι μετατόπισης ή πτώσης για την αποφυγή τραυματισμού ατόμων ή την πρόκληση ζημιές στο μηχάνημα.

ΣΥΝΤΗΡΗΣΗ

Μετά από κάθε χρήση του εργαλείου να καθαρίζετε το περιβλήμα και τις λαβές με ένα μαλακό, στεγνό πανί.

Μετά από κάθε χρήση να καθαρίζετε τα μαχαίρια με μια σκληρή βούρτσα και έπειτα να τα αλείφετε προσεκτικά με λάδι ως αντιδιαβρωτική προστασία, πριν να τοποθετήσετε το προστατευτικό μαχαίρι. Ο κατασκευαστής συνιστά τη χρήση σπρέι αντιδιαβρωτικής προστασίας και λιπαντικά μέσα σε μορφή σπρέι, για να διασφαλίσετε μια ομοιομορφή διανομή και να μειώσετε τον κίνδυνο τραυματισμού, αγγίζοντας τα μαχαίρια. Για κατάλληλα προϊόντα σε σπρέι παρακαλείστε να απευθύνετε στην υπηρεσία εξυπηρέτησης πελατών της Milwaukee στην περιοχή σας (αμφιβάνετε υπόψη το φυλλάδιο εξυπηρέτησης/ειδήσεων υπηρεσιών εξυπηρέτησης πελατών).

Εάν χρειάζεται, μπορείτε να λπαίνετε τα μαχαίρια πριν από κάθε χρήση κατά τον άνω αναφερόμενο τρόπο.









Ελέγξτε αν έχουν χαλαρώσει παξιμάδια, μπουλόνια και βίδες προς εξασφάλιση της ασφαλούς λειτουργικής καταστάσεως του εργαλείου.













Ελέγξτε το εργαλείο και ανταλλάξτε φθαμένα ή χαλασμένα εξαρτήματα για λόγους ασφαλείας.

Χρησιμοποιείτε μόνο αξεσουάρ Milwaukee και ανταλλακτικά Milwaukee. Εξαρτήματα, που η αλλαγή τους δεν περιγράφεται, αντικαθιστώνται σε μια τεχνική υποστήριξη της Milwaukee (βλέπε φυλλάδιο εξυπηρέτησης τεχνικής υποστήριξης).

Σε περίπτωση που το χρειαστείτε μπορείτε να παραγγείλετε λεπτομερές σχέδιο της συσκευής αναφέροντας τον τύπο και τον εξάψηφο αριθμό που βρίσκεται στην πινακίδα τεχνικών χαρακτηριστικών από την εξυπηρέτηση πελατών ή απευθείας από την Techtronic Industries GmbH, δειύθυνση Max-Eyth-Strasse 10, 71364 Winnenden, Germany.

ΣΥΜΒΟΛΑ

	Παρακαλό διαβάστε σχολαστικά τις οδηγίες χρήσης πριν από την έναρξη λειτουργίας.
	ΠΡΟΣΟΧΗ! ΠΡΟΕΙΔΟΠΟΙΗΣΗ! ΚΙΝΔΥΝΟΣ!
	Πριν από κάθε εργασία στη μηχανή αφαιρείτε την ανταλλακτική μπαταρία.
	Στις εργασίες με τη μηχανή φοράτε πάντοτε προστατευτικά γυαλιά.
	Φοράτε προστασία ακοής (υπασιπίδες)!
	Να φοράτε προστατευτικά γάντια!
	Φοράτε πάντα προστατευτικό ρουχισμό και ανθεκτικά υποδήματα.
	Προσέξτε να μη μκνώνεται η απόσταση ασφαλείας στο εργαλείο από παρευρισκόμενους.
	Να κρατάτε και να διευθύνετε το κλαδευτήρι πάντα και με τα δύο χέρια.

	Κρατάτε τα χέρια μακριά από το κοπτικό εργαλείο και τα άλλα κινητά εξαρτήματα. Τα δάκτυλα μπορούν να εισέλθουν στο μηχανισμό κοπής και να κοπούν ή να τραυματιστούν.
	Για να αποτρέψετε τραυματισμούς, μην αγγίζετε τις κοπτικές λάμες.
	Μην το χρησιμοποιείτε κατά τη βροχόπτωση και μην το αφήνετε στη βροχή.
	Η εγγυημένη στάθμη ηχητικής ισχύος ανέρχεται σε 97 dB.
	n _h XXX min ⁻¹
	Εξαρτήματα - Δεν περιλαμβάνονται στα υλικά παράδοσης, συνοπτική προσθήκη από το πρόγραμμα εξαρτημάτων.
	Απόβλητα ηλεκτρικών σπληνών και ηλεκτρικού και ηλεκτρονικού εξοπλισμού δεν επιτρέπεται να απορρίπτονται μαζί με τα οικιακά απορρίμματα. Απόβλητα ηλεκτρικών σπληνών και ηλεκτρικού και ηλεκτρονικού εξοπλισμού πρέπει να συλλέγονται και να απορρίπτονται ξεχωριστά. Πριν την απόρριψη να αφαιρέτε ηλεκτρικές σήτλες, συσσωρευτές και λαμπτήρες από τον εξοπλισμό. Ενημερωθείτε από τις τοπικές υπηρεσίες ή από ειδικευμένους εμπόρους σχετικά με κέντρα ανακύκλωσης και συλλογής απορριμμάτων. Ανάλογα με τους τοπικούς κανονισμούς μπορεί να είναι οι έμποροι λιανικής πώλησης υποχρεωμένοι, να παίρνουν πίσω απόβλητα ηλεκτρικών σπληνών και ηλεκτρικού και ηλεκτρονικού εξοπλισμού δωρεάν. Συμβάλλετε κι εσείς μέσω επαναχρησιμοποίησης και ανακύκλωσης των αποβλήτων των ηλεκτρικών σπληνών, και του ηλεκτρικού και ηλεκτρονικού εξοπλισμού σας στη μείωση της ζήτησης πρώτων υλών. Απόβλητα ηλεκτρικών σπληνών (πρωταντές ηλεκτρικών σπληνών ιόντων λιθίου) και ηλεκτρικών και ηλεκτρονικού εξοπλισμού περιέχουν πολύτιμες, επαναχρησιμοποιήσιμες ύλες που μπορεί να βιάτουν το περιβάλλον και την υγεία σας κατά τη μη περιβαλλοντικής ορθή διάθεσή τους. Πριν την απόρριψη να διαγράφετε δεδομένα προσωπικού χαρακτήρα που πιθανόν να υπάρχουν στα απόβλητα του εξοπλισμού σας.
	V Τάση
	Συνεχές ρεύμα
	Ευρωπαϊκό σήμα πιστότητας
	Βρετανικό σήμα πιστότητας
	Ουκρανικό σήμα πιστότητας
	001
	Ευρασιατικό σήμα πιστότητας

TEKNIK VERİLER	M18 FHET60G2	M18 FHET75G2
Modeli	Akülü çit budama makinesi	Akülü çit budama makinesi
Üretim numarası	5038 73 01 XXXXX MJJJJ	5038 84 01 XXXXX MJJJJ
Kartuş akü gerilimi	18 V ---	18 V ---
Boştaki strok sayısı	3200 min ⁻¹	3200 min ⁻¹
Kesme uzunluğu	630 mm	750 mm
Bıçak boşluğu	32 mm	32 mm
Yatay konuma göre bileme açısı	< 45° ± 2°	< 45° ± 2°
Ağırlığı ise EPTA-üretici 01/2014'e göre (Li-İon 2,0 Ah...12,0 Ah)	4,7 ... 5,9 kg	4,9 ... 6,1 kg
Çalışma sırasında tavsiye edilen ortam sıcaklığı	-18...+50 °C	-18...+50 °C
Tavsiye edilen akü tipleri	M18B...; M18HB...; M18FB...	M18B...; M18HB...; M18FB...
Tavsiye edilen şarj aletleri	M12-18...; M1418...; M18...	M12-18...; M1418...; M18...
Gürültü bilgileri		
Ölçüm değerleri EN 6284 1 e göre belirlenmektedir.		
Aletin, frekansa bağımlı uluslararası ses basıncı seviyesi değerlendirme eğrisi A'ya göre tipik gürültü seviyesi:		
Ses basıncı seviyesi / Tolerans K	72,2 dB(A) / 3 dB(A)	74,9 dB(A) / 3 dB(A)
Akustik kapasite seviyesi / Tolerans K	92,2 dB(A) / 3 dB(A)	94,9 dB(A) / 3 dB(A)
Koruyucu kulaklık kullanın.		
Vibrasyon bilgileri		
Toplam titreşim değeri (üç yönün vektör toplamı) EN 62841'e göre belirlenmektedir:		
Titreşim emisyon değeri a _w / Tolerans K		
Ana tutamak	2,75 m/s ² / 1,5 m/s ²	4,65 m/s ² / 1,5 m/s ²
Kefalet kolu	2,29 m/s ² / 1,5 m/s ²	7,60 m/s ² / 1,5 m/s ²

⚠ UYARI!

Bu bilgi formunda belirtilen titreşim ve gürültü düzeyi EN 62841 uyarınca standart bir test yöntemine göre ölçülmüş olup, bir aleti diğeriyle karşılaştırmak için kullanılabilir. Bir maruz kalma ön değerlendirmesi için de kullanılabilir.

Beyan edilmiş titreşim ve gürültü emisyon değeri aletin ana uygulamalarını temsil eder. Ancak, alet farklı uygulamalar için veya farklı aksesuarla kullanılır ya da aletin bakımı yetersiz yapılırsa, titreşim ve gürültü emisyonu farklılık gösterebilir. Bu, toplam çalışma süresi boyunca maruz kalma seviyesini önemli ölçüde artırabilir.

Titreşim ve gürültüye maruz kalma seviyesi tahmininde, aletin kapalı olduğu veya çalıştığı, ancak aslında işini yapmadığı süreler de göz önünde bulundurulmalıdır. Bu, toplam çalışma süresi boyunca maruz kalma seviyesini önemli ölçüde azaltabilir.

Operatörü titreşim ve/veya gürültünün etkilerinden korumak için, aletin ve aksesuarlarının bakımını yapmak, elleri sıcak tutmak ve çalışma biçimlerini düzenlemek gibi ilave güvenlik önlemleri belirleyin.

⚠ UYARI! Bu elektrikli el aletle ilgili bütün uyarıları, talimat hükümlerini, gösterimleri ve spesifikasyonları okuyun. Aşağıda açıklanan talimat hükümlerine uyulmadığı takdirde elektrik çarpmalarına, yangınlara ve/veya ağır yaralanmalara neden olunabilir.

Bütün uyarıları ve talimat hükümlerini ileride kullanmak üzere saklayın.

ÇİT BUDAMA MAKİNELERİ İÇİN GÜVENLİK UYARILARI

Vücudunuzun bütün kısımlarını bıçaklardan uzak tutun. Bıçaklar çalışırken kesilmiş olan veya kesilecek olan malzemeleri uzaklaştırmayın. Bıçaklar aletin kapatılmasından sonra da dönme devam etmektedir. Çalışma sırasında kısa bir an bile dikkatsiz olunması ağır yaralanmalara neden olabilir.

Bıçaklar durduğunda çit budama makinesini kulpundan tutarak taşıyın ve parmaklarınızla yanlışlıkla açma/kapatma düğmesine basmamaya dikkat edin. Çit budama makinesinin usulüne uygun taşınması bıçakların yanlışlıkla çalıştırılmasından dolayı yaralanma riskini azaltmaktadır.

Çit budama makinesini taşırken veya muhafaza etmek üzere kaldırıncın daima bıçak muhafazasını üzerine geçirin. Çit budama makinesinin usulüne uygun kullanımı bıçaklardan dolayı yaralanma riskini azaltmaktadır.

Malzeme artıklarını gidermeden önce veya bakım çalışmalarından önce bütün çalıştırma/kapatma şalterlerinin kapatılmış olmasını sağlayın. Malzeme artıklarının giderilmesi veya bakım işleri sırasında çit budama makinesinin istenmeyerek aktive edilmesine ağır yaralanmalara neden olabilir.

Bıçağın gizli hatlara temas etmesi ihtimalinde korunmanız için çit budama makinesini daima izole kulpundan tutun. Üzerinde akım bulunan bir kabloyla temas halinde çit budama makinesinin metal parçalarına da akım geçebilir ve kullanıcıya elektrik çarpması mümkündür.

Bütün şebeke ve akım kablolarını kesme alanından uzak tutun. Çalı ve fundalıkların içinde bulunan ve görülmeyen şebeke ve akım kabloları istenmeyerek bıçaklara takılabilir.

Çit budama makinesini kötü hava şartlarında, özellikle yıldırım düşmesi tehlikesinde kullanmayın. Böylece yıldırım çarpması tehlikesini azaltmaktasınız.

DİĞER GÜVENLİK AÇIKLAMALARI

Çocukların, bedensel, duyuşal veya zihinsel yetenekleri kısıtlı olan veya deneyimi ve bilgisi olmayan veya kullanma kılavuzunu okumamış kişilerin bu makineyi kullanmasına asla izin vermemiz. Bölgesel yönetmelikleri, makineyi kullanacak kişinin yaşıyla ilgili kısıtlamalar öngörebilir.

Her kullanımdan önce çalışma alanını temizleyin. Etrafa savrulabilen veya kesme düzeneğine takılabilen veya kesme düzeneğine takılabilen kablo, lambalar, teller veya sicimler gibi bütün cisimleri uzaklaştırın.

Çiti, örn. bahçe telleri gibi yabancı cisimler yönünden kontrol edin.

Aleti asla kazıklar, bahçe telleri, binalar veya başka sabit cisimlerin yakınında kullanmayın.

Malzemelerin etrafa savrulabileceğine dikkat edin. Bu yüzden etrafıdaki kişiler, çocuklar ve ev hayvanlarının çalışma sahasından 15 m mesafeli durmaları gerekmektedir.

İyi aydınlatılmamış yerlerde kullanmayın. Olası tehlikeleri görebilmesi için kullanıcının çalışma sahasını engellenmeden görmesi gerekmektedir.

Her kullanımdan önce alet kontrol edin. Kapakların veya başka parçaların gevşek olup olmadığını kontrol edin. Bütün koruyucu tertibatların ve kulpların usulüne uygun ve güvenli sabitlenmiş olmasından emin olunuz. Kullanmadan önce bütün hasarları parçaları değiştirin. Akünün akıp akmadığını kontrol edin.

Alet üzerinde herhangi bir değişiklik yapmayın.

Çocuklar veya eğitim görmemiş kişilerin bu aleti kullanması yasaktır.

Bu aleti kullanırken gözleri ve kulakları tamamiyle kapatan koruyucu gözlük ve kulaklık kullanınız. Parçaların düşme tehlikesi olan alanlarda çalışırken baret takılması gerekmektedir.

Uzun saçlarınızı, hareketli parçalara kısıtılmasını önlemek için arkadan bağlayarak omuz hizası üstünde kalmasını sağlayınız.

Yorgun veya hastaysanız veya alkol, uyusturucu madde veya ilaç etkisi altında olduğunuzda bu aletle çalışmayın.

Daima sağlam durmaya dikkat edin ve dengeyi koruyun. Aşırı uzanmaktan sakının. Aşırı uzanmak dengeyi kaybedilmesine neden olabilir.

Her zaman ayağınızı sağlam basın ve çalı makasını yalnızca sabit, güvenli ve düz bir yüzeyde dururken kullanın. Bir merdiven üstündeki gibi kaygan veya sabit olmayan yüzeyler denge ya da çalı makasının kontrol kaybına neden olabilir.

Aleti çalıştırmadan önce kesme bıçaklarının herhangi bir yere dokunmamasından emin olun.

Çit budama makinesini kullanırken iki elinizle kulpundan tutun. Sağlam ve güvenli bir şekilde durun. Üreticisi küçük ve büyük merdivenlerin kullanılmasını önermektedir. Fazla yüksek yerlerde kesim yapılması gerektiğinde bir uzatma kullanın.

Bıçaklar çok keskin. Kesme düzeneğini kullanırken kaymayan, dayanıklı koruyucu eldivenler giyin. Korumasız elleriniz veya parmaklarınızla bıçaklara dokunmayın ve elleriniz veya parmaklarınızın sıkışmasına ve kesilmemesine dikkat edin. Akü aletle takılı olduğunda bıçaklara asla dokunmayın ve bakım işleri de yapmayın.

Çit budama makinesini sık çalıların içinden zorla geçirmeyin. Bu bıçakların bloke olmasını ve bu yüzden daha yavaş olmasına neden olabilir. Bıçaklar yavaşladığında çalışma hızını düşürün.

Çapı 19 mm üzerinde olan ağaç gövdeleri ve dalları kesmeyin. Aynı kesme bıçakları arasına sığmadıkları görülen ağaç gövdeleri veya dalları için geçerlidir.

Büyük dalları ve ağaç gövdelerini kesmek için motorsuz bir el testeresi veya dal budama testeresi kullanın. Kulaklık kullandığımızda ikazları duymayabilirsiniz (ikazlar veya size seslenilmesi). Kullanıcı tamamiyle çalışma sahasına konsantre olmalıdır.

⚠ UYARI! Makine düşerse, ağır darbelerle maruz kalırsa veya anormal şekilde titremeye başlarsa, derhal makineyi durdurun ve hasara karşı kontrol edin veya titreşimin nedenini belirleyin. Herhangi bir hasar uygun şekilde onarılmalı veya MILWAUKEE servis istasyonu tarafından değiştirilmelidir.

Aletin kendinde bir çalışma yapmadan önce kartuş aküyü çıkarın.

Kullanılmış kartuş aküleri ateşe veya ev çöplerine atmayın. Milwaukee, kartuş akülerin çevreye zarar vermeyecek biçimde tasfiye edilmesine olanak sağlayan hizmet sunar; lütfen bu konuda yetkili satıcınızdan bilgi alın.

Kartuş aküleri metal parça veya eşyalarla birlikte saklamayın (kısa devre tehlikesi).

M18 sistemli kartuş aküleri sadece M18 sistemli şarj cihazları ile şarj edin. Başka sistemli aküleri şarj etmeyin.

Aşırı zorlanma veya aşırı ısınma sonucu hasar gören kartuş akülerden batarya sıvısı dışarı akabilir. Batarya sıvısı ile temasa gelen yeri hemen bol su ve sabunla yıkayın. Batarya sıvısı gözünüze kaçacak olursa en azından 10 dakika yıkayın ve zaman geçirmeden bir hekime başvurun.

Uyarı! Bir kısa devreden kaynaklanan yangın, yaralanma veya ürün hasarları tehlikesini önlemek için aleti, güç paketi veya şarj cihazını asla sıvıların içine daldırmayınız ve cihazların ve pillerin içine sıvı girmesini önleyiniz. Tuzlu su, belirli kimyasallar, ağartıcı madde veya ağartıcı madde içeren ürünler gibi korozyif veya ietken sıvılar kısa devreye neden olabilir.

KULLANIM

Bu akülü çit budama makinesi sadece açık alanlarda kullanılmaya uygundur. Güvenlikle ilgili nedenlerden dolayı aletin daima iki elle tutulması ve kullanılması gerekmektedir.

Alet evsel alanlarda kullanım için geliştirilmiştir. Çitlerin, çalıların ve benzer bitkilerin budanması için tasarlanmıştır.

Kuru ve iyi aydınlatılmış bir ortamda kullanılmalıdır.

Çim, ağaç veya dalların kesilmesi için uygun değildir. Sadece çitlerin kesilmesi için kullanılabilir.

Bu alet sadece belirtildiği gibi ve usulüne uygun olarak kullanılabilir.

KALAN RİSK

Ürün usulüne uygun kullanıldığında dâhil, kalan tehlikeler söz konusu olabilir. Kullanım sırasında aşağıda belirtilen riskler meydana gelebilir ve bu yüzden kullanıcının aşağıdaki hususlara dikkat etmesi gerekmektedir:

- Titreşimden dolayı oluşan yaralanmalar. Cihazı bunun için öngörülen kulpardan tutun ve çalışma ve maruz kalam sürelerini sınırlandırın.
- Gürültü yükü işitme zararlarına neden olabilir. Kulaklık takın ve maruz kalma süresini sınırlandırın.
- Kir parçacıklarından dolayı oluşan göz yaralanmaları. Daima koruyucu gözlük, sağlam uzun pantolon, eldiven ve sağlama ayakkabılar giyiniz.
- Zehirli tozların solunması.

LITYUM İYON PİLLER İÇİN AÇIKLAMALAR

Lityum iyon pillerin kullanılması

Uzun süre kullanılmayan değiştirilebilir aküleri kullanmadan önce tekrar şarj ettiriniz.

50°C üzerindeki sıcaklıkta değiştirilebilir akünün gücü azalır. Güneş veya kalorifer ile uzun süre ısınmasını önleyiniz.

Şarj cihazı ve kartuş aküdeki bağlantı noktalarını temiz tutun.

Akünün ömrünün mükemmel bir şekilde uzun olması için kullandıktan sonra tamamen doldurulması gerekir.

Ömrünün mümkün olduğu kadar uzun olması için akülerin yüklemeye yapıldıktan sonra doldurma cihazından uzaklaştırılması gerekir.

Akünün 30 günden daha fazla depolanması halinde: Aküyü kuru bir yerde 27 °C altındaki sıcaklıklarda muhafaza edin. Aküyü yüklemeye durumunun takriben % 30 - %50 olarak depolayın. Aküyü her 6 ay yeniden doldurun.

Lityum iyon pillerin aşırı pil şarj koruması

Pek fazla elektrik tüketiminden dolayı, örneğin aşırı fazla devir momentleri, aniden durma veya kısa devre gibi aküye aşırı yüklenme durumunda elektro cihazı 5 saniye titreşir, yüklemeye göstergesi yanıp söner ve elektro cihaz kentiğinden durur. Yeniden çalıştırma için şalter basısını serbest bırakın ve bundan sonra tekrar çalıştırın. Akü aşırı yüklenmeden dolayı fazla ısır. Bu durumda akü soğuyana kadar yüklemeye göstergesinin bütün lambaları yanıp söner. Gösterge lambalarının sönmelerinden sonra tekrar çalışmaya devam edilebilir.

Lityum iyon pillerin taşınması

Lityum iyon piller tehlikeli madde taşımacılığı hakkındaki yasal hükümler tabidir.

Bu piller, bölgesel, ulusal ve uluslararası yönetmeliklere ve hükümlere uyularak taşınmak zorundadır.

- Tüketiciler bu pilleri herhangi bir özel şart aranmaksızın karayoluyla taşıyabilirler.
- Lityum iyon pillerin nakliye şirketleri tarafından ticari taşımacılığı için tehlikeli madde taşımacılığı hükümleri geçerlidir. Sevki hazırlığı ve taşıma sadece ilgili eğitimi görmüş personel tarafından gerçekleştirilebilir. Bütün süreç uzmanca bir refakatçilik altında gerçekleştirilmek zorundadır.

Pillerin taşınması sırasında aşağıdaki hususlara dikkat edilmesi gerekmektedir:

- Kısa devre oluşmasını önlemek için kontakların korunmuş ve izole edilmiş olmasını sağlayınız.
- Pil paketinin ambalajı içinde kaymamasına dikkat ediniz.
- Hasarlı veya akmış pillerin taşınması yasaktır.

Ayrıca bilgiler için nakliye şirketinize başvurunuz.

Taşıma ve depolama

Makineyi durdurun, aküsünü çıkartın ve bıçak korumasını üzerine geçirin, depolamadan veya taşımadan önce ürünün uygun şekilde soğumasını bekleyin.

Makineden tüm yabancı maddeleri temizleyin. Makineyi çocukların erişemeyeceği serin, kuru ve iyi havalandırılan bir yerde saklayın. Bahçe kimyasalları ve buz çözücü tuzlar gibi korozyif maddelerden uzak tutun. Dış mekanda depolamayın.

Araçlarda nakliye için kişilerin yaralanmasını veya makineye zarar gelmesini önlemek için makineyi hareketlere veya düşmeye karşı koruyun.

BAKIM

Muhafazasını ve kulpları aletin her kullanımından sonra yumuşak ve kuru bir bezle temizleyin.

Bıçakları her kullanımından sonra sert bir fırça ile temizleyin ve ardından bıçak muhafazasını takmadan önce pasa karşı koruma olarak dikkatli bir şekilde yağlayın. Üreticisi, eşit bir şekilde dağılmasını sağlamak ve bıçaklara temas edilmesinden dolayı yaralanma tehlikesini azaltmak için pasa karşı koruyucu sprey ve koruyucu yağlayıcı maddelerin kullanılmasını tavsiye etmektedir. Uygun sprey ürünleri için lütfen Milwaukee müşteri servisine başvurun (garanti müşteri hizmeti adresleri broşürüne dikkat edin).

Gerektiğinde bıçakları her kullanımından önce yukarıda belirtilen şekilde yağlayabilirsiniz.

Aletin güvenli bir işletme durumunda bulunmasını sağlamak için bütün somunların, pimlerin ve civataların iyice sıkılmış olmasını kontrol edin.

Aleti kontrol edin ve güvenle ilgili nedenlerden dolayı aşınmış veya hasarlı parçaları değiştirin.

Sadece Milwaukee aksesuarı ve yedek parçası kullanın. Nasıl değiştirileceği açıklanmamış olan yapı parçalarını bir Milwaukee müşteri servisinde değiştirin (Garanti ve servis adresi broşürüne dikkat edin).

Gerektiğinde cihazın ayrıntılı çizimini, güç levhası üzerindeki makine modelini ve altı haneli rakamı belirterek müşteri servisizden veya doğrudan Techtronic Industries GmbH, Max-Eyth-Straße 10, 71364 Winnenden, Germany adresinden isteyebilirsiniz.

SEMBOLLER

	Lütfen aleti çalıştırmadan önce kullanma kılavuzunu dikkatli biçimde okuyun.
	DIKKAT! UYARI! TEHLİKE!
	Aletin kendinde bir çalışma yapmadan önce kartuş aküyü çıkarın.
	Aletle çalışırken daima koruyucu gözlük kullanın.
	Koruyucu kulaklık kullanın!
	Koruyucu eldivenlerinizi takınız!
	Her zaman koruyucu giysi ve sağlam ayakkabılar giyiniz.
	Etrafta bulunan kişilerin güvenli bir mesafede durmasını sağlayın.
	15 m
	Uzatmalı çit budama makinesini daima iki elinizle tutun ve kullanın.
	Ellerinizi kesme aleti ve diğer hareketli parçalardan uzak tutun. Parmaklarınız kesme mekanizmasına kaçabilir, kopabilir veya yaralanabilir.
	Yaralanmaları önlemek için kesme bıçaklarına dokunmayın.

	Yağmurlu havada kullanmayın ve yağmura maruz bırakmayın.
	Garanti edilen ses gücü seviyesi 97 dB'dir.
	Dakika başına rölantideki strok sayısı (strok/dak) n _s XXX min ⁻¹
	Aksesuar - Teslimat kapsamında değildir, önerilen tamamlamalar aksesuar programında.
	Atık pillerin, atık elektrikli ve elektronik eşyaların evsel atıklarla birlikte bertaraf edilmesi yasaktır. Atık piller, atık elektrikli ve elektronik eşyalar ayrılarak biriktirilmeli ve bertaraf edilmelidir. Bertaraf etmeden önce cihazların içindeki atık pilleri, atık akümülatörleri ve lambaları çıkartınız. Yerel makamlara veya satıcınıza geri dönüşüm tesisleri ve atık toplama merkezlerinin yerlerini danışınız. Yerel yönetmeliklere göre perakende satıcılar atık pilleri, atık elektrikli ve elektronik eşyaları ücret talep etmeden geri almak zorunda olabilirler. Atık pillerinizi, atık elektrikli ve elektronik eşyalarınızı tekrar kullanarak ve geri dönüşüme vererek ham madde gereksiniminin az tutulmasına katkıda bulununuz. Atık piller (özellikle lityum iyon piller), atık elektrikli ve elektronik eşyalar, çevreye uygun şekilde bertaraf edilmeliklerinde çevre ve sağlığınız üzerinde olumsuz etkilere neden olabilirler, tekrar kullanılabilir malzemeler içerirler. Bertaraf etmeden önce atık eşyanız içinde mevcut olabilen şahsınızla ilgili bilgileri siliniz.
	V Voltaj
	Doğru akım
	Avrupa uyumluluk işareti
	Britanya Uygunluk İşareti
	Ukrayna uyumluluk işareti
	001
	Avrasya uyumluluk işareti

TECHNICKÁ DATA	M18 FHET60G2	M18 FHET75G2
Typ	Akumulatorové nůžky na živý plot	Akumulatorové nůžky na živý plot
Výrobní číslo	5038 73 01 XXXXX MJJJJ	5038 84 01 XXXXX MJJJJ
Napětí výměnného akumulátoru	18 V ---	18 V ---
Počet zdvihů při b. napr	3200 min ⁻¹	3200 min ⁻¹
Délka řezu	630 mm	750 mm
Mezera mezi noži	32 mm	32 mm
Úhel ostření k horizontále	< 45° ± 2°	< 45° ± 2°
Hmotnost podle prováděcího předpisu EPTA 01/2014 (Li-Ion 2,0 Ah...12,0 Ah)	4,7 ... 5,9 kg	4,9 ... 6,1 kg
Doporučená okolní teplota při práci	-18...+50 °C	-18...+50 °C
Doporučené typy akumulátorů	M18B...; M18HB...; M18FB...	M18B...; M18HB...; M18FB...
Doporučené nabíječky	M12-18...; M1418...; M18...	M12-18...; M1418...; M18...

Informace o hluku

Naměřené hodnoty odpovídají EN 62841.

V třídě A posuzovaná hladina hluku přístroje činí typicky:

Hladina akustického tlaku / Kolísavost K

Hladina akustického výkonu / Kolísavost K

Používejte chrániče sluchu.

Informace o vibracích

Celkové hodnoty vibrací (vektorový součet tří směrů) zjištěné ve smyslu EN 62841.

Hodnota vibračních emisí a_h / Kolísavost K

Hlavní rukojeť

Rukojeť kauce

	2,75 m/s ² / 1,5 m/s ²	4,65 m/s ² / 1,5 m/s ²
	2,29 m/s ² / 1,5 m/s ²	7,60 m/s ² / 1,5 m/s ²

VAROVÁNÍ!

Hladina vibrací a emisí hluku uvedená v tomto informačním listu byla měřena v souladu se standardizovanou zkouškou uvedenou v normě EN 62841 a může být použita ke srovnání jednoho nástroje s jiným. Může být použita k předběžnému posouzení expozice.

Deklarovaná úroveň vibrací a emisí hluku představuje hlavní použití nástroje. Pokud se však nástroj používá pro různé aplikace, s různým příslušenstvím nebo s nedostatečnou údržbou, mohou se vibrace a emise hluku lišit. To může výrazně zvýšit úroveň expozice v průběhu celé pracovní doby.

Odhad úrovně expozice vibracím a hluku by měl také vzít v úvahu dobu, kdy je nástroj vypnutý nebo když běží, ale ve skutečnosti neprovádí úlohu. To může výrazně snížit úroveň expozice v průběhu celé pracovní doby.

Identifikujte dodatečná bezpečnostní opatření k ochraně pracovníka obsluhy před účinky vibrací a/nebo hluku, například: údržba nástroje a příslušenství, udržování rukou v teple, organizace pracovních schémat.

VAROVÁNÍ! Přečtěte si všechna výstražná upozornění, pokyny, zobrazení a specifikace pro toto elektrické nářadí. Zanedbání při dodržování výstražných upozornění a pokynů uvedených v následujícím textu může mít za následek zásah elektrickým proudem, způsobit požár a/nebo těžké poranění.

Všechna varovná upozornění a pokyny do budoucna uschovejte.

BEZPEČNOSTNÍ POKYNY PRO NŮŽKY NA ŽIVÝ PLOT

Všechny části těla držte mimo nože. Při běžících nožích neodstraňujte už odřezaný nebo ještě řezaný materiál. Nože se po vypnutí přístroje otáčejí dál. I krátký moment nepozornosti během provozu může způsobit těžká poranění.

Nůžky na živý plot noste za rukojeti až se nože zastaví a dávejte pozor na to, abyste se nedopatřením nedotkli prsty zapínače a vypínače. Správné nošení nůžek na živý plot snižuje riziko zranění v důsledku neúmyslného zapnutí nožů.

Při přepravě nebo uskladnění nůžek na živý plot natáhněte vždy ochranu nože. Odborná manipulace s nůžkami na živý plot snižuje riziko poranění noží.

Před odstraňováním zbytků materiálu nebo před údržbářskými pracemi se ujistěte, že jsou všechny zapínače a vypínače vypnuté. Neodborné aktivování nůžek na živý plot při odstraňování zbytků materiálu nebo při údržbářských pracích může mít za následek závažná zranění.

Nůžky na živý plot vedte vždy za izolované rukojeti, abyste byli chráněni, v případě, že se nůž dostane do kontaktu se skrytými vedeními. Při kontaktu s kabelem pod proudem se mohou i kovové díly nůžek na živý plot stát vodivými a vystavit obsluhu zásahu elektrickým proudem.

Všechny síťové a elektrické kabely držte mimo oblasti řezu. Síťové a elektrické kabely skryté pod živým plotem a křovím by se mohly neúmyslně zachytit noží.

Nůžky na živý plot nepoužívejte při špatném počasí, zejména ne tehdy, když hrozí zásah bleskem. Tak minimalizujete nebezpečí, že budete zasáhnuti bleskem.

DALŠÍ BEZPEČNOSTNÍ POKYNY

Nikdy nedovolte, aby tento stroj používaly děti, osoby s omezenou tělesnou, smyslovou nebo duševní výkonností nebo chybějícími zkušenostmi a znalostmi nebo osoby, které nejsou seznámeny s tímto návodem k použití. Místní předpisy mohou omezovat věk obsluhy.

Před každým použitím vyčistěte pracovní prostor. Odstraňte všechny předměty jako jsou kabely, svítidla, dráty nebo šňůry, které se mohou vymrštit nebo se mohou zachytit v řezném zařízení.

Živý plot zkontrolujte ohledně cizích těles, jako např. drátěné ploty.

Přístroj nikdy nepoužívejte v blízkosti sloupů, plotů, budov nebo jiných nepohyblivých předmětů.

Dávejte pozor na to, že se materiál může vymrštit, proto okolo stojící osoby, děti a domácí zvířata musí od pracovního prostoru udržovat minimální odstup 15 m.

Přístroj nepoužívejte při špatném osvětlení. Uživatel potřebuje výhled na pracovní oblast bez překážek, aby bylo možné rozpoznat případná nebezpečí.

Před každým použitím zkontrolujte přístroj. Zkontrolujte, jestli jsou uzávěry nebo jiné díly uvolněné. Ujistěte se, že jsou všechna ochranná zařízení a úchyty řádně a bezpečně upevněné. Před použitím vyměňte všechny poškozené díly. Zkontrolujte, jestli není vyteklý akumulátor.

Na přístroj neprovádějte žádné změny.

Děti a nevyškolené osoby nesmějí tento přístroj používat.

Při používání tohoto přístroje noste plnou ochranu očí a sluchu. Při pracích v oblastech, kde existuje nebezpečí, že spadnou díly, se musí nosit ochranná hlava.

Dlouhé vlasy si svažte nad rameny, aby se nemohly zaplést do pohyblivých částí.

S tímto přístrojem nepracujte, jestliže jste unaveni nebo jste pod vlivem alkoholu, drog nebo léků.

Vždy dávejte pozor na bezpečné postavení a udržujte rovnováhu. Zabraňte

tomu, abyste se příliš natahovali. Natahování může vést ke ztrátě rovnováhy.

Vždy dávejte pozor na pevný postoj a nůžky na živý plot používejte pouze tehdy, když stojíte na pevném, bezpečném a rovném podkladu. Kluzký podklad nebo nestabilní stoupační plochy jako na žebříku mohou vést ke ztrátě rovnováhy nebo ztrátě kontroly nad nůžkami na živý plot.

Před spuštěním přístroje se ujistěte, že se řezací nůž nemůže dostat s ničím do kontaktu.

Nůžky na živý plot držte při používání oběma rukama za rukojeti. Zaujmete pevně a bezpečně držení. Výrobce neradí používat dvojité žebříky a žebříky. Pokud je potřebné řezání ve větší výšce, použijte prodloužení.

Nože jsou velmi ostré. Při manipulaci s nožovým zařízením noste protiskluzové, pevné rukavice. Nožů se nedotýkejte holými rukama ani prsty a dávejte pozor na to, aby se vaše ruce ani prsty nesešlyly a aby nedošlo k jejich odříznutí. Nikdy se nedotýkejte nožů a nevykonávejte žádné údržbářské práce, pokud je akumulátor zastrčený v přístroji.

Nůžky na živý plot nevedte násilím přes husté křoví. To může vést k tomu, že se nože zablokují a tím se zpomalí. Pokud by se měly nože zpomalit, snižte pracovní rychlost.

Nepokoušejte se řezat kmeny nebo větve s průměrem více než 19 mm. To samé platí pro kmeny nebo větve, které jsou očividně příliš velké, aby se vešly mezi řezací nože.

Na odříznutí větších větví a kmenů použijte ruční pilu nebo pilu na větve bez motoru. Nošení ochrany sluchu snižuje vaši schopnost slyšet varování (výstrahy nebo volání). Uživatel by se měl plně a zcela koncentrovat na pracovní oblast.

VAROVÁNÍ! Pokud stroj spadne na zem, utrpí silný náraz nebo začne neobvykle vibrovat, okamžitě zastavte stroj a zkontrolujte poškození nebo identifikujte příčinu vibrací. Jakékoliv poškození by mělo být řádně opraveno nebo vyměněno servisní stanicí MILWAUKEE.

Před zahájením veškerých prací na vrtacím šroubováků vyjmout výměnný akumulátor.

Použité nevyhazujte do domovního odpadu nebo do ohně. Milwaukee nabízí ekologickou likvidaci starých článků, ptejte se u vašeho obchodníka s nářadím.

Náhradní akumulátor neskladujte s kovovými předměty, nebezpečí zkratu.

Akumulátor systému M18 nabíjejte pouze nabíječkou systému M18. Nenabíjejte akumulátory jiných systémů.

Při extrémní zátěži či vysoké teplotě může z akumulátoru vytékat kapalina. Při zasažení touto kapalinou okamžitě zasažená místa omyjte vodou a mýdlem. Při zasažení očí okamžitě důkladně po dobu alespoň 10min. omyvat a neodkládně vyhledat lékaře.

Varování! Abyste zabránili nebezpečí požáru způsobeného zkratem, poraněním nebo poškozením výrobku, neponořujte nářadí, výměnnou baterii nebo nabíječku do kapalín a zajistěte, aby do zařízení a akumulátoru nevnikly žádné tekutiny. Korodující nebo vodivé kapaliny, jako je slaná voda, určité chemikálie a bělicí prostředky nebo výrobky, které obsahují bělidlo, mohou způsobit zkrat.

OBLAST VYUŽITÍ

Tyto akumulátorové nůžky na živý plot jsou vhodné jen pro používání na volném prostoru. Z bezpečnostních důvodů se musí přístroj držet a vést vždy oběma rukama.

Přístroj byl vyvinutý na domácí použití. Je dimenzovaný na ořezávání živých plotů, křoví a podobných rostlin.

Je nutné jej používat v suchém, dobře osvětleném prostředí.

Není dimenzovaný na řezání trávy, stromů nebo větví. Smí se používat výlučně na řezání živých plotů.

Tohoto zařízení lze používat jen pro uvedené účel.

ZBYVAJÍCÍ RIZIKO

Dokonce ani při řádném používání výrobku podle předpisů se nedají zcela vyloučit zbyváající rizika. Při používání mohou vzniknout následující rizika, a proto by obsluha měla dodržovat následující pokyny:

- Poranění způsobená vibrací. Přístroj držte pouze za určená držadla a omezte čas práce a expozice.
- Zatížení hlukem může vést k poškození sluchu. Noste ochranu sluchu a omezte dobu expozice.
- Poranění očí způsobená částečkami nečistot. Noste vždy ochranné brýle, pevné dlouhé kalhoty, rukavice a pevnou obuv.
- Vdechnutí jedovatých druhů prachu.

UPOZORNĚNÍ NA LITHIUM-IONTOVÉ BATERIE

Použití lithiium-iontových baterií

Baterie, které se delší čas nepoužívají, před použitím dobijte.

Teplota nad 50 °C snižuje výkon výměnné baterie. Zabraňte delšímu přehřívání přístroje vlivem slunce nebo vytápění.

Kontakty nabíječky a akumulátoru udržujte v čistotě.

Pro optimální životnost je nutné akumulátory po použití plně dobít.

K zabezpečení dlouhé životnosti by se akumulátory měly po nabití vyjmout z nabíječky.

Při skladování akumulátoru po dobu delší než 30 dní: Akumulátor skladujte na suchém místě při teplotě nižší než 27 °C. Skladujte akumulátor při cca 30%-50% nabíjecí kapacity. Opakujte nabíjení akumulátoru každých 6 měsíců.

Ochrana proti přetížení u lithiium-iontových baterií

Při přetížení akumulátoru příliš vysokou spotřebou proudu, například při extrémně vysokém kroutícím momentu, začne elektrické nářadí po dobu 5 sekund vibrovat, indikátor dobíjení začne blikat a motor se následně samočinně vypne.

K opětovnému zapnutí uvolněte a následně opět stiskněte tlačítkový vypínač. Při extrémním zatížení dochází k příliš vysokému ohřevu akumulátoru. V tomto případě začnou blikat všechny kontroly indikátoru dobíjení a blikají tak dlouho, dokud se akumulátor opět neochladí. V okamžiku, kdy indikátor dobíjení přestane blikat, je možné v práci opět pokračovat.

Přeprava lithiium-iontových baterií

Lithiium-iontové baterie spadají podle zákonných ustanovení pod přepravu nebezpečného nákladu.

Přeprava těchto baterií se musí realizovat s dodržováním lokálních, vnitrostátních a mezinárodních předpisů a ustanovení.

- Spotřebitelé mohou tyto baterie bez problémů přepravovat po komunikacích.
- Komerční přeprava lithiium-iontových baterií prostřednictvím přepravních firem podléhá ustanovením o přepravě nebezpečného nákladu. Přípravu k vyexpedování a samotnou přepravu směřují vykonávat jen příslušně vyškolené osoby. Na celý proces se musí odborně dohlížet.

Při přípravě baterií je třeba dodržovat následující:

- Zajistěte, aby kontakty byly chráněné a izolované, aby se zamezilo zkratům.
- Dávejte pozor na to, aby se svazek baterií v rámci balení nemohl sesmeknout.
- Poškozené a vytekající baterie se nesmějí přepravovat.

Ohledně dalších informací se obraťte na vaši přepravní firmu.

PŘEPRAVA A SKLADOVÁNÍ

Před uskladněním nebo přepravou zařízení zastavte, vyjměte ven akumulátor, nasuňte ochranný kryt nože a zařízení nechte vychladnout.

Vyčistěte všechny cizí materiály ze stroje. Stroj uchovávejte na chladném, suchém a dobře větraném místě, které je dětem nedostupné. Uchovávejte mimo dosah korozivních látek, jako jsou například zahradní chemikálie a odmrazovací soli. Neskladujte venku.

Při přípravě ve vozidlech zajistěte stroj proti pohybu nebo pádu, aby nedošlo ke zranění osob nebo k poškození stroje.

ÚDRŽBA

Po každém použití přístroje vyčistěte kryt a rukojeti měkkým, suchým hadříkem.

Po každém použití vyčistěte nože tvrdým kartáčem a naneste potom opatrně olej jako ochranu před korozi, dříve než znovu upevníte ochranu nožů. Výrobce doporučuje používání antikorozivního spreje a rozprašovacího mazacího prostředku, aby bylo možné zaručit rovnoměrné rozdělení a zredukovat nebezpečí poranění v důsledku kontaktu s noži. Ohledně vhodných rozprašovacích produktů se prosím obraťte na váš zákaznický servis firmy Milwaukee (přečtěte si brožuru Záruka/Adresy zákaznického servisu).

V případě potřeby před každým použitím naolejujte nože nahoře uvedeným způsobem.

Zkontrolujte, jestli jsou všechny matice, svorníky a šrouby pevně utažené, abyste se ujistili, že se přístroj nachází v bezpečném provozním stavu.









Zkontrolujte přístroj a z bezpečnostních důvodů vyměňte opotřebované nebo poškozené díly.

Používat výhradně příslušenství Milwaukee a náhradní díly Milwaukee. Díly jejichž výměny nebyla popsána, nechte vyměnit v autorizovaném servisu (viz „Záruky / Seznam servisních míst“)

V případě potřeby si můžete v servisním centru pro zákazníky nebo přímo od firmy Techtronic Industries GmbH, Max-Eyth-Straße 10, 71364 Winnenden, Německo vyžádat schematický náčrt jednotlivých dílů přístroje, když uvedete typ přístroje a šestimístné číslo na výkonovém štítku.

SYMBOLY

	Před spuštěním stroje si pečlivě přečtěte návod k používání.
	POZOR! VAROVÁNÍ! NEBEZPEČÍ!
	Před zahájením veškerých prací na vrtacím šroubováků vyjmout výměnný akumulátor.
	Při práci se strojem neustále nosit ochranné brýle.
	Používejte chrániče sluchu!
	Používejte ochranné rukavice!
	Noste vždy ochranný oděv a pevnou obuv.
	Okolo stojící osoby držte v bezpečné vzdálenosti od přístroje.
	Nůžky na živý plot držte a vedte vždy oběma rukama.
	Nesahat na řezné nástroje a jiné pohyblivé části. Prsty by se mohly dostat do řezného mechanismu. Nebezpečí amputace nebo úrazu.
	Nedotýkejte se řezacích nožů, abyste zabránili poraněním.

	Nepoužívejte při dešti a nenechte ležet v dešti.
	Garantovaná hladina akustického výkonu činí 97 dB.
$n_{XXX} \text{ min}^{-1}$	Zdvih při chodu naprázdno za minutu (zdvih/min)
	Příslušenství není součástí dodávky, viz program příslušenství.
	Odpadní baterie a odpadní elektrická a elektronická zařízení se nesmějí likvidovat společně s domovním odpadem. Odpadní baterie a odpadní elektrická a elektronická zařízení je nutné sbírat a likvidovat odděleně. Před likvidací odstraňte ze zařízení odpadní baterie, odpadní elektrická a elektronická zařízení. Informujte se na místních úřadech nebo u vašeho odborného prodejce ohledně recyklačních dvorů a sběrných míst. Podle místních ustanovení mohou maloobchodní prodejci být povinni bezplatně odebrat zpět odpadní baterie a odpadní elektrická a elektronická zařízení. Opětovným použitím a recyklací vašich odpadních baterií a vašich odpadních elektrických a elektronických zařízení přispíváte ke snížení potřeb surovin. Odpadní baterie (především lithiium-iontové baterie), odpadní elektrická a elektronická zařízení obsahují cenné, opětovně použitelné materiály, které při ekologické likvidaci nemohou mít negativní účinky na životní prostředí a vaše zdraví. Před likvidací pokud možno vymažte na vašem odpadním přístroji existující osobní údaje.
V	Napětí
	Stejnoseměrný proud
	Značka shody v Evropě
	Britská značka shody
	Značka shody na Ukrajině
	Značka shody pro oblast Eurasie

TECHNICKÉ ÚDAJE	M18 FHET60G2	M18 FHET75G2
Typ	Akumulátorové nožnice na živý plot	Akumulátorové nožnice na živý plot
Výrobné číslo	5038 73 01 XXXXXX MJJJJ	5038 84 01 XXXXXX MJJJJ
Napätie výmenného akumulátora	18 V ---	18 V ---
Počet zdvihov naprázdno	3200 min ⁻¹	3200 min ⁻¹
Dĺžka rezu	630 mm	750 mm
Medzera medzi nožmi	32 mm	32 mm
Uhol ostrenia k horizontále	< 45° ± 2°	< 45° ± 2°
Hmotnosť podľa vykonávacieho predpisu EPTA 01/2014 (Li-Ion 2,0 Ah...12,0 Ah)	4,7 ... 5,9 kg	4,9 ... 6,1 kg
Odporúčaná okolitá teplota pri práci	-18...+50 °C	-18...+50 °C
Odporúčané typy akupaku	M18B...; M18HB...; M18FB...	M18B...; M18HB...; M18FB...
Odporúčané nabíjačky	M12-18...; M1418...; M18...	M12-18...; M1418...; M18...

Informácia o hluku

Namerané hodnoty určené v súlade s EN 62841.

V triede A posudzovaná hladina hluku prístroja číni typicky:

Hladina akustického tlaku / Kolísavosť K

Hladina akustického výkonu / Kolísavosť K

Používajte ochranu sluchu.

Informácie o vibráciách

Celkové hodnoty vibrácií (vektorový súčet troch smerov) zistené v zmysle EN 62841.

Hodnota vibračných emisií a_w / Kolísavosť K

Hlavná rukoväť

Rukoväť kauce

	2,75 m/s ² / 1,5 m/s ²	4,65 m/s ² / 1,5 m/s ²
	2,29 m/s ² / 1,5 m/s ²	7,60 m/s ² / 1,5 m/s ²

POZORI!

Úroveň vibrácií a emisií hluku uvedená v tomto informačnom liste bola meraná v súlade so štandardizovanou skúškou uvedenou v EN 62841 a môže sa použiť na porovnanie jedného nástroja s druhým. Môže sa použiť v predbežnom posúdení expozície.

Deklarovaná úroveň vibrácií a emisií hluku predstavuje hlavné aplikácie nástroja. Ak sa však nástroj používa pre rôzne aplikácie, s rôznym príslušenstvom alebo s nedostatočnou údržbou, môžu sa vibrácie a emisie hluku líšiť. To môže výrazne zvýšiť úroveň expozície počas celej pracovnej doby.

Odhad úrovne expozície vibráciám a hluku by mal tiež brať do úvahy čas, keď je nástroj vypnutý alebo keď beží, ale v skutočnosti nevykonáva prácu. To môže výrazne znížiť úroveň expozície počas celej pracovnej doby.

Identifikujte dodatočné bezpečnostné opatrenia na ochranu pracovníka obsluhy pred účinkami vibrácií a/alebo hluku, ako je: údržba nástroja a príslušenstva, udržanie teplých rúk, organizácia pracovných schém.

VAROVANIE! Prečítajte si všetky výstražné upozornenia, pokyny, znázornenia a špecifikácie pre toto elektrické náradie. Zanedbanie pri dodržiavaní výstražných upozornení a pokynov uvedených v nasledujúcom texte môže mať za následok zásah elektrickým prúdom, spôsobí požiar a/alebo ťažké poranenie.

Tieto výstražné upozornenia a bezpečnostné pokyny starostlivo uschovajte na budúce použitie.

BEZPEČNOSTNÉ POKYNY PRE NOŽNICE NA ŽIVÝ PLOT

Všetky časti tela držte mimo nožov. Pri bežiacich nožoch neodstraňujte už odrezaný alebo ešte rezaný materiál. Nože sa po vypnutí prístroja otáčajú ďalej. Už krátky moment nepozornosti počas prevádzky môže viesť k ťažkým poraneniám.

Nožnice na živý plot noste za rukoväť, keď sa nože zastavia a dávajte pozor na to, aby ste sa nedopatrením nedotkli prstami zapínača a vypínača. Riadne nosenie nožnic na živý plot znižuje riziko zranenia v dôsledku neúmyselného zapnutia nožov.

Pri preprave alebo uskladnení nožnic na živý plot natiahnite vždy ochranu noža. Odborná manipulácia s nožnicami na živý plot znižuje riziko poranenia nožmi.

Pred odstraňovaním zvyškov materiálu alebo pred údržbárskymi prácami sa uistite, že sú všetky zapínače a vypínače vypnuté. Neodborné aktivovanie nožnic na živý plot pri odstraňovaní zvyškov materiálu alebo pri údržbárskych prácach môže mať za následok závažné zranenia.

Nožnice na živý plot vedte vždy za izolované rukoväte, aby ste boli chránení, v prípade, že sa nôž dostane do kontaktu so skrytými vedeniami. Pri kontakte s káblom pod prúdom sa môžu aj kovové diely nožnic na živý plot stať vodivými a vystaviť obsluhu zásahu elektrickým prúdom.

Všetky sieťové a elektrické káble držte mimo oblasti rezu. Sieťové a elektrické káble skryté pod živým plotom a krovím by sa mohli neúmyselne zachytiť nožmi.

Nožnice na živý plot nepoužívajte pri zlom počasí, predovšetkým nie vtedy, keď hrozí zásah bleskom. Tak minimalizujete nebezpečenstvo, že budete zasiahnutí bleskom.

ĎALŠIE BEZPEČNOSTNÉ POKYNY

Nikdy nedovoľte, aby tento stroj používali deti, osoby s obmedzenou telesnou, senzorickou alebo duševnou výkonnosťou alebo chýbajúcimi skúsenosťami a znalosťami alebo osobami, ktoré nie sú oboznámené s týmto návodom na používanie. Miestne predpisy môžu obmedzovať vek obsluhy.

Pred každým použitím vyčistite pracovnú oblasť. Odstráňte všetky predmety ako káble, svietidlá, drôty alebo šnúry, ktoré sa môžu vymrštiť alebo sa môžu zachytiť v rezmom zariadení.

Živý plot skontrolujte vzhľadom na cudzie telesá, ako napr. drôtené ploty.

Prístroj nikdy nepoužívajte v blízkosti stĺpov, plotov, budov alebo iných nepohyblivých predmetov.

Dávajte pozor na to, že sa materiál môže vymrštiť, preto okolo stojace osoby, deti a domáce zvieratá musia udržiavať k pracovnej oblasti minimálny odstup 15 m.

Prístroj nepoužívajte pri zlom osvetlení. Používateľ potrebuje výhľad na pracovnú oblasť bez prekážok, aby sa dali rozpoznať možné nebezpečenstvá.

Pred každým použitím skontrolujte prístroj. Skontrolujte, či sú uzávery alebo iné diely uvoľnené. Uistite sa, že sú všetky ochranné zariadenia a úchyty riadne a bezpečne upevnené. Pred použitím vymeňte všetky poškodené diely. Skontrolujte, či nie je vytečený akumulátor.

Na prístroji neuskutočňujte žiadne zmeny.

Deti a nevyškolené osoby nesmú tento prístroj používať.

Pri používaní tohto prístroja noste plnú ochranu očí a sluchu. Pri prácach v oblastiach, kde existuje nebezpečenstvo spadnutých dielov, sa musí nosiť ochrana hlavy.

Dlhé vlasy zaistite, aby boli nad úrovňou plec a nedošlo tak k ich zamotaníu do pohyblivých dielov.

S týmto prístrojom nepracujte, keď ste unavení alebo ste pod vplyvom alkoholu, drog alebo liekov.

Vždy dávajte pozor na bezpečné postavenie a udržiavajte rovnováhu. Zabraňte tomu, aby ste sa preťahovali. Preťahovanie môže viesť k strate rovnováhy.

Vždy dávajte pozor na pevný postoj a nožnice na živý plot používajte iba vtedy, keď stojíte na pevnom, bezpečnom a rovnom podklade. Smykľavý podklad alebo nestabilné plochy na státie ako na rebriku môžu viesť k strate rovnováhy alebo strate kontroly nad nožnicami na živý plot.

Pred spustením prístroja sa uistite, že sa rezací nôž nemôže dostať s ničím do kontaktu.

Nožnice na živý plot držte pri používaní oboma rukami za rukoväte. Zaujmite pevné a bezpečné držanie. Výrobca neradí používať dvojité rebriky a rebriky. Keď je potrebné rezanie vo väčšej výške, použite predĺženie.

Nože sú veľmi ostré. Pri manipulácii s nožovým zariadením noste protišmykové, pevné rukavice. Nožov sa nedotýkajte holými rukami ani prstami a dávajte pozor na to, aby sa vaše ruky ani prsty nezovreli a aby nedošlo k ich odrezaniu. Nikdy sa nedotýkajte nožov a nevykonávajte žiadne údržbárske práce, keď je akumulátor zastrčený v prístroji.

Nožnice na živý plot nevedte násilím cez husté krovie. To môže viesť k tomu, že sa nože zablokujú a tým sa spomalia. Ak by sa mali nože spomaliť, znížte pracovnú rýchlosť.

Nepokúšajte sa rezať kmene alebo konáre s priemerom viac ako 19 mm. To isté platí pre kmene alebo konáre, ktoré sú očividne príliš veľké, aby vošli medzi rezacie nože.

Na odrezanie väčších konárov a kmeňov použite ručnú pílu alebo pílu na konáre bez motora. Nosenie ochrany sluchu znižuje vašu schopnosť počuť varovania (výstrahy alebo volania). Používateľ by sa mal plne a celkom koncentrovať na pracovnú oblasť.

POZORI! Ak stroj spadne na zem, utrpí silný náraz alebo začne neobvykle vibrovať, okamžite zastavte stroj a skontrolujte poškodenie alebo identifikujte príčinu vibrácií. Akékoľvek poškodenie by malo byť riadne opravené alebo vymenené servisnou stanicou MILWAUKEE.

Pred každou prácou na stroji výmenný akumulátor vytiahnuť.

Opotrebované výmenné akumulátory systém M18 nabíjajte len nabíjacími zariadeniami systému M18. Akumulátory iných systémov týmto zariadením nenabíjajte.

Opotrebované výmenné akumulátory nezhadzujte do ohňa alebo medzi domový odpad. Milwaukee ponúka likvidáciu starých výmenných akumulátorov, ktorá je v súlade s ochranou životného prostredia; informujte sa u Vášho predajcu.

Výmenné akumulátory neskladovať spolu s kovovými predmetmi (nebezpečenstvo skratu).

Výmenné akumulátory systému M18 nabíjajte len nabíjacími zariadeniami systému M18. Akumulátory iných systémov týmto zariadením nenabíjajte.

Pri extrémnych záťažach alebo extrémnych teplotách môže dôjsť k vytekaniu batérovej tekutiny z poškodeného výmenného akumulátora. Ak dôjde ku kontaktu pokožky s roztokom, postihnuté miesto umyť vodou a mydlom. Ak sa roztok dostane do očí, okamžite ich dôkladne vypláchnuť po dobu min. 10 min a bezodkladne vyhľadať lekára.

Varovanie! Aby ste zabránili nebezpečenstvu požiaru spôsobeného skratom, poraneniam alebo poškodeniam výrobku, neponárajte náradie, výmennú batériu alebo nabíjačku do kvapalín a postarajte sa o to, aby do zariadení a akumulátorov nevnikli žiadne tekutiny. Korodujúce alebo vodivé kvapaliny, ako je slaná voda, určité chemikálie a bieliace prostriedky alebo výrobky, ktoré obsahujú bielidlo, môžu spôsobiť skrat.

POUŽITIE PODĽA PREDPISOV

Tieto akumulátorové nožnice na živý plot sú vhodné iba na používanie na voľnom priestranstve. Z bezpečnostných dôvodov sa musí prístroj držať a viesť vždy oboma rukami.

Prístroj bol vyvinutý na domáce používanie. Je dimenzovaný na orezávanie živých plotov, krovia a podobných rastlín.

Treba ho používať v suchom, dobre osvetlenom prostredí.

Nie je dimenzovaný na rezanie trávy, stromov alebo konárov. Smie sa používať výlučne na rezanie živých plotov.

Tento prístroj sa smie používať len v súlade s uvedenými predpismi.

ZVÝŠKOVÉ RIZIKO

Dokonca ani pri riadnom používaní výrobku podľa predpisov sa nedajú úplne vylúčiť zvyškové riziká. Pri používaní môžu vzniknúť nasledujúce riziká, a preto by obsluha mala dodržiavať nasledovné pokyny:

- Poranenia spôsobené vibráciou. Prístroj držte iba za určené držadlá a obmedzte čas práce a expozície.
- Zataženie hlukom môže viesť k poškodeniam sluchu. Noste ochranu sluchu a obmedzte dobu expozície.
- Poranenia očí spôsobené čistočkami neustojte. Noste vždy ochranné okuliare, pevné dlhé nohavice, rukavice a pevnú obuv.
- Vdýchnutie jedovatých druhov prachu.

UPOZORNENIE NA LÍTIUM-IÓNOVÉ BATÉRIE

Použitie lítium-iónových batérií

Dlhší čas nepoužívanie výmenné batérie pred použitím dobite.

Teplota nad 50°C znižuje výkon výmennej batérie. Zabraňte dlhšiemu prehrievaniu prístroja slnkom alebo vykurovaním.

Prípadné kontakty na nabíjacom zariadení a výmennom akumulátore udržiavať čisté.

Pre optimálnu životnosť je nutné akumulátory po použití plne dobiť.

K zabezpečeniu dlhej životnosti by sa akumulátory mali po nabití vybrať z nabíjačky.

Pri skladovaní akumulátora po dobu dlhšiu než 30 dní: Akumulátor skladujte na suchom mieste pri teplote nižšej ako 27 °C. Skladujte akumulátor pri cca 30%-50% nabíjacej kapacity. Opakujte nabíjanie akumulátora každých 6 mesiacov.

Ochrana proti preťaženiu pri lítium-iónových batériách

Pri preťažení akumulátora príliš vysokou spotrebou prúdu, napríklad pri extrémne vysokom krútiacom momente, začne elektrické náradie po dobu 5 sekúnd vibrovať, indikátor dobijania začne blikať a motor sa následne samočinne vypne.

K opätovnému zapnutiu uvoľníte a následne opäť stlačíte tlačidlovú vypínač. Pri extrémnom zaťažení dochádza k príliš vysokému ohrevu akumulátora. V tomto prípade začnú blikať všetky kontrolky indikátora dobijania a blikať tak dlho, dokiaľ sa akumulátor opäť neochladí. V okamihu, keď indikátor dobijania prestane blikať, je možné v práci opäť pokračovať.

Preprava lítium-iónových batérií

Lítiovo-iónové batérie podľa zákonných ustanovení spadajú pod prepravu nebezpečného nákladu.

Preprava týchto batérií sa musí realizovať s dodržiavaním lokálnych, vnútroštátnych a medzinárodných predpisov a ustanovení.

- Spotrebiteľia môžu tieto batérie bez problémov prepravovať po cestách.
- Komerčná preprava lítiovo-iónových batérií prostredníctvom špedičných firiem podlieha ustanoveniam o preprave nebezpečného nákladu. Pripravu k vyxpedovaniu a samotnú prepravu smú vykonávať iba adekvátne vyškolené osoby. Na celý proces sa musí odborné dohliadať.

Pri preprave batérií treba dodržiavať nasledovné:

- Zabezpečte, aby boli kontakty chránené a izolované, aby sa zamedzilo skratom.
- Dávajte pozor na to, aby sa zväzok batérií v rámci balenia nemohol zošmyknúť.
- Poškodené a vytečené batérie sa nesmú prepravovať.

Kvôli ďalším informáciám sa obráťte na vašu špedičnú firmu.

PREPRAVA A SKLADOVANIE

Pred uskladnením alebo prepravou zariadenie zastavte, vyberte von akumulátor, nasuňte ochranu noža a zariadenie nechajte vychladnúť.

Vyčistite všetky cudzie materiály zo stroja. Stroj uchovávajte na chladnom, suchom a dobre vetranom mieste, ktoré je deťom nedostupné. Uchovávajte mimo dosahu korozívnych látok, ako sú napríklad záhradné chemikálie a odmravovacie soli. Neskladujte vonku.

Pri preprave vo vozidlách zaistíte stroj proti pohybu alebo pádu, aby nedošlo k zraneniu osôb alebo k poškodeniu stroja.

ÚDRZBA

Po každom použití prístroja vyčistite kryt a rukoväťe mäkkou, suchou handrou.

Po každom použití vyčistite nože tvrdou keľou a naneste potom opatrne olej ako ochranu pred koróziou, skôr ako znova upevníte ochranu nožov. Výrobca odporüa používanie antikorózneho spreja a rozprašovacích mazacích prostriedkov, aby bolo možné zaručiť rovnomerné rozdelenie a zredukovať nebezpečenstvo poranenia v dôsledku kontaktu s nožmi. Ohľadom vhodných rozprašovaných produktov sa obráťte, prosím, na váš zákaznicky servis firmy Milwaukee (zohľadnite brožúru Záruka/Adresy zákaznického servisu).

V prípade potreby pred každým použitím naolejujte nože hore uvedeným spôsobom.

Skontrolujte, či všetky matice, svorníky a skrutky sú pevne utiahnuté, aby ste sa uistili, že sa prístroj nachádza v bezpečnom prevádzkovom stave.

Skontrolujte prístroj a z bezpečnostných dôvodov vymeňte opotrebované alebo poškodené diely.

Používať len Milwaukee príslušenstvo a Milwaukee náhradné diely. Súčiastky bez návodu na výmenu treba dat vymeniť v jednom z Milwaukee zákaznických centier (viď brožúru Záruka/Adresy zákaznických centier).

V prípade potreby si môžete v servisnom centre pre zákazníkov alebo priamo od firmy Techtronic Industries GmbH, Max-Eyth-Straße 10, 71364 Winnenden, Nemecko, vyžiadať schematický náčrt jednotlivých dielov prístroja pri uvedení typu prístroja a šesťmiestneho čísla na výkonnom štítku.

SYMBOLY

	Pred prvým použitím prístroja si pozorne prečítajte návod na obsluhu.
	POZOR! NEBEZPEČENSTVO!
	Pred každou prácou na stroji výmenný akumulátor vyťiahnuť.
	Pri práci so strojom vždy noste ochranné okuliare.
	Používajte ochranu sluchu!
	Používajte ochranné rukavice!
	Noste vždy ochranný odev a pevnú obuv.
	Okolo stojace osoby držte v bezpečnej vzdialenosti od prístroja.
	Nožnice na živý plot držte a vedte vždy oboma rukami.
	Roke imejte oddialene od rezálneho orodia in ostalih gibljivih delov. Prsti lahko zaidejo v rezalni mehanizem in se poškodujejo ali odtrgajo.
	Nedotýkajte sa rezacích nožov, aby ste zabránili poraneniám.

	Nepoužívajte pri daždi a nenechajte ležať v daždi.
	Garantovaná hladina akustického výkonu činí 97 dB.
	Zdvih pri chode naprázdno za minútu (zdvih/min) $n_{XXX} \text{ min}^{-1}$
	Príslušenstvo - nie je súčasťou štandardnej výbavy, odporüčané doplnenie z programu príslušenstva.
	Použitá batérie a odpad z elektrických a elektronických zariadení sa nesmie likvidovať spolu s domovým odpadom. Použitá batérie a odpad z elektrických a elektronických zariadení treba zbierať a likvidovať oddelene. Pred likvidáciou odstráňte zo zariadení použité batérie, použité akumulátory a osvetľovacie prostriedky. Informujte sa pri miestnych úradoch alebo u vášho odborného predajcu ohľadom recyklačných dvorov a zberných miest. Podľa miestnych ustanovení môžu maloobchodní predajcovia byť povinní bezplatne zobrať späť použité batérie a odpad z elektrických a elektronických zariadení. Opätovným použitím a recykláciou vašich použitých batérií a vášho odpadu z elektrických a elektronických zariadení prispievate k zníženiu potreby surovín. Použitá batérie (predovšetkým lítium-iónové batérie), odpad z elektrických a elektronických zariadení obsahuje cenné, opätovne použiteľné materiály, ktoré pri ekologickej likvidácii nemôžu mať negatívne účinky na životné prostredie a vaše zdravie. Pred likvidáciou podľa možnosti vymažte na vašom použitom prístroji existujúce osobné údaje.
	Napätie
	Jednosmerný prúd
	Značka zhody v Európe
	Britská značka zhody
	Značka zhody na Ukrajine
	Značka zhody pre oblasť Eurázie

DANE TECHNICZNE	M18 FHET60G2	M18 FHET75G2
Typ	Akumulátorowe nożyce do żywoplotuAkumulátorowe nożyce do żywoplotu	
Numer produkcyjny	5038 73 01 XXXXXX MJJJJ	5038 84 01 XXXXXX MJJJJ
Napięcie baterii akumulátorowej	18 V ---	18 V ---
Skok bez obciążenia	3200 min ⁻¹	3200 min ⁻¹
Długość cięcia	630 mm	750 mm
Szczelina ostrza	32 mm	32 mm
Kąt ostrza w poziomie	< 45° ± 2°	< 45° ± 2°
Cieężar wg procedury EPTA 01/2014 (Li-Ion 2,0 Ah...12,0 Ah)	4,7 ... 5,9 kg	4,9 ... 6,1 kg
Zalecana temperatura otoczenia w trakcie pracy	-18...+50 °C	-18...+50 °C
Zalecane rodzaje akumulatora	M18B...; M18HB...; M18FB...	M18B...; M18HB...; M18FB...
Zalecane ładowarki	M12-18...; M1418...; M18...	M12-18...; M1418...; M18...
Informacja dotycząca szumów		
Zmierzone wartości wyznaczono zgodnie z normą EN 62841.		
Poziom szumów urządzenia oszacowany jako A wynosi typowo:		
Poziom ciśnienia akustycznego / Niepewność K	72,2 dB(A) / 3 dB(A)	74,9 dB(A) / 3 dB(A)
Poziom mocy akustycznej / Niepewność K	92,2 dB(A) / 3 dB(A)	94,9 dB(A) / 3 dB(A)
Stosować środki ochrony słuchu!		
Informacje dotyczące wibracji		
Wartości łączne drgań (suma wektorowa trzech kierunków) wyznaczone zgodnie z normą EN 62841.		
Wartość emisji drgań $a_{h,1}$ / Niepewność K		
Uchwyt główny	2,75 m/s ² / 1,5 m/s ²	4,65 m/s ² / 1,5 m/s ²
Uchwyt kabłąk	2,29 m/s ² / 1,5 m/s ²	7,60 m/s ² / 1,5 m/s ²

OSTRZEŻENIE!

Poziom drgań i emisji hałasu podany w niniejszej instrukcji zmierzono zgodnie ze standardową metodą badania wg EN 62841 i można ją wykorzystać do porównania narzędzia z innym narzędziem. Można go wykorzystać przy wstępnej ocenie narażenia.

Deklarowany poziom emisji drgań i hałasu reprezentuje główne zastosowania narzędzia. Jeśli jednak narzędzie jest używane do różnych zastosowań, z różnymi akcesoriami lub w przypadku nieprawidłowej konserwacji, emisja drgań i hałasu może się różnić. Może to znacznie zwiększyć poziom narażenia w całym okresie eksploatacji narzędzia.

Oszaocowanie poziomu narażenia na wibracje i hałas powinno również uwzględniać czasy, kiedy narzędzie jest wyłączone lub kiedy jest włączone, ale nie pracuje. Może to znacznie obniżyć poziom ekspozycji w całym okresie eksploatacji narzędzia.

Należy zidentyfikować dodatkowe środki bezpieczeństwa w celu ochrony operatora przed skutkami wibracji i/lub hałasu, takie jak: utrzymywanie narzędzia i akcesoriów w nienagannym stanie, utrzymywanie ciepła rąk, organizacja pracy.

OSTRZEŻENIE! Należy przeczytać wszystkie wskazówki bezpieczeństwa, instrukcje, opisy i specyfikacje dotyczące tego elektronarzędzia. Zaniedbania w przestrzeganiu poniższych wskazówek mogą spowodować porażenie prądem, pożar i/lub ciężkie obrażenia ciała. **Należy starannie przechowywać wszystkie przepisy i wskazówki bezpieczeństwa dla dalszego zastosowania.**

WSKAZÓWKI BEZPIECZENSTWA DLA AKUMULATOROWYCH NOŻYC DO ŻYWOŁOTU

Zachować bezpieczną odległość wszystkich części ciała od ostrzy. Gdy ostrze się obraca nie należy usuwać żadnych materiałów, które już zostały lub mają zostać pocięte. Ostrze obraca się nawet po wyłączeniu urządzenia. Wystarczy krótka chwila nieuwagi podczas pracy, aby doszło do poważnych obrażeń.

Nożyce do żywoplotu należy nosić za uchwyt do transportu, gdy ostrze jest nieruchome, uważając przy tym na to, aby przypadkowo nie dotknąć wyłącznika palcami. Właściwe użytkowanie nożyc do żywoplotu zmniejsza ryzyko obrażeń ciała w wyniku przypadkowego uruchomienia ostrza.

Podczas transportu lub przechowywania nożyc do żywoplotu należy zawsze zakładać osłonę ostrza. Właściwe stosowanie nożyc do żywoplotu zmniejsza ryzyko urazów spowodowanych przez ostrze.

Przed usunięciem resztek materiału lub przed rozpoczęciem prac konserwacyjnych należy upewnić się, że wszystkie wyłączniki są wyłączone. Nieumyślne uruchomienie nożyc do żywoplotu podczas usuwania resztek materiału lub wykonywania prac konserwacyjnych może doprowadzić do poważnych obrażeń ciała.

Zawsze trzymać nożyce do żywoplotu za izolowane uchwyty, zapewniając sobie w ten sposób ochronę w przypadku natrafienia przez ostrze na niewidoczne przewody. W przypadku kontaktu z kablem pod napięciem, metalowe części nożyc do żywoplotu mogą również przewodzić napięciem elektrycznym, doprowadzając do porażenia prądem operatora.

Wszystkie przewody zasilające i kable sieciowe należy trzymać z dala od

obszaru cięcia. Przewody zasilające i kable sieciowe ukryte pod żywoplotami i krzewami mogą zostać przypadkowo ucięte przez nożyce.

Nie należy używać nożyc do żywoplotu przy złej pogodzie, zwłaszcza gdy istnieje ryzyko wyładowań atmosferycznych. Pozwoli to zapobiec niebezpieczeństwu uderzenia pioruna.

POZOSTAŁE WSKAZÓWKI BEZPIECZENSTWA

Nigdy nie wolno pozwolić na to, aby niniejszą maszynę obsługiwały dzieci, osoby o ograniczonych możliwościach fizycznych, sensorycznych czy umysłowych ani też osoby, które nie są zaznajomione z niniejszą instrukcją użytkowania. Lokalne przepisy mogą ograniczać wiek operatora.

Przed każdym użyciem należy oczyścić obszar roboczy. Usunąć wszelkie objekty, takie jak kable, światłowodowy przewody lub sznury, które mogą zostać odrzucone lub wciągnięte w urządzenie zabezpieczające.

Upewnić się, że w żywoplotcie nie znajdują się żadne ciała obce, np. ogrodzenia z drutu.

Nie używać urządzenia w pobliżu słupków, ogrodzeń, budynków ani innych nieruchomych obiektów.

Należy upewnić się, że materiał można wyrzucić, tak aby osoby postronne, dzieci i zwierzęta domowe znajdowały się w odległości co najmniej 15 metrów od miejsca pracy.

Nie stosować w warunkach słabego oświetlenia. W celu identyfikacji możliwych zagrożeń użytkownik musi mieć doskonałe pole widzenia obszaru pracy.

Przed każdym użyciem należy sprawdzić urządzenie. Skontrolować, czy nie są poluzowane elementy złączone ani żadne inne części. Sprawdzić wszystkie osłony i uchwyty pod kątem prawidłowego i pewnego zamocowania. Przed użyciem należy dokonać wymiany wszystkich uszkodzonych części. Sprawdzić, czy występują wycieki w akumulatore.

Nie dokonywać żadnych modyfikacji przy urządzeniu.

Do obsługi tego urządzenia nie są uprawnione dzieci lub osoby niewykwalifikowane.

Podczas korzystania z tego urządzenia użytkownik zobowiązany jest do zakładania kompletnej ochrony oczu i uszu. Podczas pracy w miejscach, w których istnieje ryzyko spadających elementów, należy zakładać kask ochronny.

Długie włosy należy związać, aby znajdowały się powyżej ramion i aby nie zostały pochwycone przez maszynę.

Nie należy korzystać z tego urządzenia w przypadku zmęczenia czy choroby, a także pod wpływem alkoholu, narkotyków lub leków.

Użytkownik zawsze musi znajdować się w bezpiecznym stanie i utrzymywać postawę równoważną. Należy unikać nadmiernego przeciążenia. Nadmierne przeciążenie może doprowadzić do utraty równowagi.

Zawsze utrzymywać prawidłową postawę i obsługiwać nożyce do żywopłotu tylko stojąc na stabilnej, bezpiecznej i poziomej powierzchni. Śliskie lub niestabilne powierzchnie mogą powodować utratę równowagi lub kontroli nad nożycami do żywopłotu.

Przed uruchomieniem maszyny należy upewnić się, że niemożliwy jest kontakt ostrza tnącego z jakimkolwiek przedmiotem.

W trakcie pracy należy trzymać nożyce do żywopłotu oburącz za uchwyty. Przyjąć pewną i bezpieczną postawę. Producent odradza stosowanie drabin czy drabinek składanych o płaskich szczeblach. Jeżeli konieczne jest cięcie na większej wysokości, należy użyć przedłużenia.

Noże są bardzo ostre. Podczas pracy z ostrzem należy mieć na sobie antypoślizgowe i wytrzymałe rękawice robocze. Nie dotykać ostrza gołymi rękami czy palcami i upewnić się, że ręce lub palce nie są przycięzione, aby uniknąć ich odcięcia. Nigdy nie dotykać ostrza ani nie wykonywać żadnych prac konserwacyjnych, gdy w urządzeniu znajduje się akumulator.

Nożyc do żywopłotu nie należy przepolować przez gęste zarośla na siłę. Może to doprowadzić do zablokowania i spowodowania działania ostrza. Jeśli ostrze zaczyna zwalniać, należy zmniejszyć prędkość roboczą.

Nie próbować ciąć kłód ani gałęzi o średnicy powyżej 19 mm. To samo dotyczy kłód lub gałęzi, które gołym okiem są zbyt duże, aby zmieścić je pomiędzy ostrzem tnącym.

Do cięcia większych gałęzi i kłód należy używać pilarki ręcznej lub piły do cięcia gałęzi bez silnika. Ochrona słuchu zmniejsza możliwość usłyszenia ostrzeżeń okrzyków. Użytkownik powinien w pełni skoncentrować się na obszarze roboczym.

⚠ OSTRZEŻENIE! Jeśli maszyna zostanie upuszczona, dozna poważnego uderzenia lub zacznie nienormalnie wibrować, natychmiast zatrzymać maszynę i sprawdzić pod kątem uszkodzeń lub określić przyczynę wibracji. Każda uszkodzona część powinna zostać odpowiednio naprawiona lub wymieniona przez serwis firmy MILWAUKEE.

Przed przystąpieniem do jakichkolwiek prac na elektronarzędziu należy wyjąć wkładkę akumulatorową.

Zużytych akumulatorów nie wolno wrzucać do ognia ani traktować jako odpadów domowych. Milwaukee oferuje ekologiczną utylizację zużytych akumulatorów.

Nie przechowywać akumulatorów wraz z przedmiotami metalowymi (niebezpieczeństwo zwarcia).

Akumulatory Systemu M18 należy ładować wyłącznie przy pomocy ładowarek Systemu M18. Nie ładować przy pomocy tych ładowarek akumulatorów innych systemów.

W skrajnych warunkach temperaturowych lub przy bardzo dużym obciążeniu może dochodzić do wycieku kwasu akumulatorowego z uszkodzonych baterii akumulatorowych. W przypadku kontaktu z kwasem akumulatorowym należy natychmiast przemyć miejsce kontaktu wodą z mydłem. W przypadku kontaktu z oczami należy dokładnie przepłukiwać oczy przynajmniej przez 10 minut i zwrócić się natychmiast o pomoc medyczną.

Ostrzeżenie! Aby uniknąć niebezpieczeństwa pożaru, obrażeń lub uszkodzeń produktu na skutek zwarcia, nie wolno zanurzać narzędzia, akumulatora wymiennego ani ładowarki w cieczach i należy zatroszczyć się o to, aby do urządzeń i akumulatorów nie dostały się żadne ciecz. Zwarcie spowodować mogą korodujące lub przewodzące cieczce, takie jak woda morska, określone chemikalia i wybielacze lub produkty zawierające wybielacze.

WARUNKI UŻYTKOWANIA

Opisywane akumulatorowe nożyce do żywopłotu są przeznaczone wyłącznie do użytku na zewnątrz pomieszczeń. Ze względów bezpieczeństwa urządzenie należy zawsze trzymać i prowadzić obiema rękami.

Urządzenie zostało zaprojektowane do użytku domowego. Przeznaczone jest do przycinania żywopłotów, krzewów i tym podobnych roślin.

Należy korzystać z niego w suchym i dobrze oświetlonym środowisku.

Nie jest przeznaczone do koszenia trawy, drzew i gałęzi. Może być stosowane

wyłącznie do przycinania żywopłotów.

Produkt można użytkować wyłącznie zgodnie z jego normalnym przeznaczeniem.

RYZYKO REZYDUALNE

Nawet przy właściwym użytkowaniu produktu nie można całkowicie wykluczyć zagrożeń resztkowych. W przypadku stosowania mogą wystąpić następujące zagrożenia, dlatego też operator winien zwracać uwagę na następujące aspekty:

- Obrażenia spowodowane przez wibrację. Urządzenie należy trzymać za przeznaczony w tym celu uchwyt i ograniczać czas pracy i czas ekspozycji.
- Uczulliwość akustyczna może prowadzić do uszkodzeń słuchu. Należy mieć na sobie nauszniki i ograniczać czas trwania ekspozycji.
- Obrażenia oczu spowodowane przez cząstki brudu. Należy zawsze mieć na sobie okulary ochronne, solidne długie spodnie, rękawice i solidne buty robocze.
- Wdychanie toksycznego pyłu.

WSKAZÓWKI DLA AKUMULATORÓW LITOWO-JONOWYCH

Użytkowanie akumulatorów litowo-jonowych

Akumulatory nieużywane przez dłuższy czas przed użyciem należy doładować.

Temperatura powyżej 50°C zmniejsza wydajność akumulatora wymiennego. Unikaj dłuższego nagrzewania przez słońce lub ogrzewanie.

Styki ładowarek i wkładek akumulatorowych należy utrzymywać w czystości

Dla zapewnienia optymalnej żywotności akumulatory po użyciu należy naładować do pełnej pojemności.

Dla zapewnienia możliwie długiej żywotności akumulatory należy wyjąć z ładowarki po ich naładowaniu.

W przypadku składowania akumulatorów dłużej aniżeli 30 dni: Akumulator należy przechowywać w suchym miejscu, w temperaturze poniżej 27°C. Przechowywać je w stanie naładowanym do ok. 30% - 50%. Ładować je ponownie co 6 miesięcy.

Ochrona przeciwpoleczenia w akumulatorach litowo-jonowych

W przypadku przecięcia akumulatora przez bardzo duży pobór prądu, na przykład wskutek ekstremalnie dużych momentów obrotowych, narzędzie ręczne z napędem elektrycznym wibruje przez 5 sekund, miga wskaźnik ładowania i narzędzie samoczynnie wyłącza się.

W celu ponownego włączenia narzędzia należy zwolnić przycisk przełączający, a następnie ponownie go włączyć. Przy ekstremalnych obciążeniach akumulator nagrzewa się za mocno. W takim przypadku wszystkie lampki wskaźnika ładowania migają tak długo, aż akumulator ochłodzi się. Po zgaśnięciu wskaźnika ładowania można kontynuować pracę.

Transport akumulatorów litowo-jonowych

Akumulatory litowo-jonowe podlegają ustawowym przepisom dotyczącym transportu towarów niebezpiecznych.

Transport tych akumulatorów winien odbywać się przy przestrzeganiu lokalnych, krajowych i międzynarodowych rozporządzeń i przepisów.

- Odbiorcom nie wolno transportować tych akumulatorów po drogach ot tak po prostu.
- Komercyjny transport akumulatorów litowo-jonowych przez przedsiębiorstwa spedycyjne podlega przepisom dotyczącym transportu towarów niebezpiecznych. Przygotowania do wysyłki oraz transport mogą być wykonywane wyłącznie przez odpowiednio przeszkolone osoby. Cały proces winien odbywać się pod fachowym nadzorem.

W czasie transportu akumulatorów należy przestrzegać następujących punktów:

- Celem uniknięcia zwarcia należy upewnić się, że zestyki są zabezpieczone i zaizolowane.
- Zwracać uwagę na to, aby zespół akumulatorów nie mógł się przemieszczać we wnętrzu opakowania.
- Nie wolno transportować akumulatorów uszkodzonych lub z wyciekającym z elektrolitem.

Odnosnie dalszych wskazówek należy zwrócić się do swojego przedsiębiorstwa spedycyjnego.

TRANSPORT I PRZECHOWYWANIE

Przed schowaniem lub transportem urządzenia należy zatrzymać urządzenie, wyjąć akumulator z urządzenia, odsunąć osłonę noża i poczekać, aż urządzenie ostygnie.

Usunąć wszelkie ciała obce z urządzenia. Przechowywać urządzenie w chłodnym, suchym i dobrze wentylowanym miejscu niedostępnym dla dzieci. Zabezpieczyć przed kontaktem ze środkami żrącymi, jak chemia ogrodnicza i środki do odziebania. Nie przechowywać piły na zewnątrz.

W celu transportu w pojazdach należy zabezpieczyć urządzenie przed ruchem lub upadkiem, aby zapobiec obrażeniom osób lub uszkodzeniu urządzenia.

UTRZYMANIE I KONSERWACJA

Po każdym użyciu należy oczyścić obudowę i uchwyty miękką, suchą ściereczką.

Po każdym użyciu należy wyjąć ostrze i wyczyścić je twardą szczotką i przed ponownym zamontowaniem ostrza ostrożnie nałożyć na nie olej w celu zapewnienia ochrony. W celu zapewnienia równomiernego rozprzodzenia i zmniejszenia ryzyka obrażeń w wyniku kontaktu z ostrzem producent zaleca stosowanie sprayu antykorozyjnego i smarów w sprayu. Aby uzyskać informacje na temat odpowiednich produktów w sprayu, prosimy o kontakt z przedstawicielem serwisu Milwaukee (broszura gwarancja / adresy punktów serwisowych).

W razie potrzeby przed każdym użyciem można lekko nasmarować ostrze w sposób zaprezentowany powyżej.

Sprawdzić, czy wszystkie nakrętki, trzpienie i śruby są dokręcone, zapewniając w ten sposób bezpieczne warunki pracy urządzenia.

Sprawdzić urządzenie i ze względów bezpieczeństwa wymienić zużyte lub uszkodzone części.

Używać tylko i wyłącznie wyposażenia dodatkowego Milwaukee i części zamiennych Milwaukee. Gdyby trzeba było wymienić części, które nie zostały opisane, należy skontaktować się z przedstawicielem serwisu Milwaukee (patrz wykaz adresów punktów usługowych/gwarancyjnych).

W razie potrzeby można zamówić rysunek urządzenia w rozłożeniu na części podając typ maszyny oraz sześciopozycyjny numer na tabliczce znamionowej w Punkcie Obsługi Klienta lub bezpośrednio w firmie Techtronic Industries GmbH, Max-Eyth-Straße 10, 71364 Winnenden, Germany.

SYMBOLY

	Przed uruchomieniem elektronarzędzia zapoznać się uważnie z treścią instrukcji.
	UWAGA! OSTRZEŻENIE NIEBEZPIECZEŃSTWO!
	Przed przystąpieniem do jakichkolwiek prac na elektronarzędziu należy wyjąć wkładkę akumulatorową.
	Podczas pracy urządzenie zawsze nosić okulary ochronne.
	Należy używać ochroniaczy uszu!
	Nosić rękawice ochronne!
	Należy zawsze nosić odzież ochronną oraz stabilne obuwie.
	Osoby postronne należy trzymać w bezpiecznej odległości od urządzenia.
	15 m

	Nożyce do żywopłotu należy zawsze trzymać i prowadzić obiema rękami.
	Ręce trzymać z daleka od narzędzi tnących i innych części ruchomych. Palce mogłyby dostać się do mechanizmu tnącego i zostać odcięte lub okaleczone.
	Aby uniknąć ryzyka obrażeń, nigdy nie należy dotykać ostrza tnącego.
	Nie używać w trakcie opadów ani nie pozostawiać na deszczu.
	Gwarantowany poziom mocy akustycznej wynosi 97 dB.
	Skok jałowy na minutę (liczba skoków na minutę)
	Wyposażenie dodatkowe dostępne osobno.
	Zużyte baterie oraz zużyty sprzęt elektryczny i elektroniczny nie może być usuwany razem z odpadami pochodzącymi z gospodarstw domowych. Zużyte baterie oraz zużyty sprzęt elektryczny i elektroniczny należy gromadzić i usuwać oddzielnie. Przed utylizacją należy usunąć z urządzeń zużyte baterie, zużyte akumulatory oraz źródła światła. Proszę zasięgnąć informacji o centrach recyklingowych i punktach zbiorczych u władz lokalnych lub u wyspecjalizowanego dostawcy. W zależności od lokalnych przepisów, sprzedawcy detaliczni mogą być zobowiązani do bezpłatnego odbioru zużytego sprzętu elektrycznego i elektronicznego. Poprzez ponowne wykorzystanie i recykling zużytych baterii oraz zużytego sprzętu elektrycznego i elektronicznego pomagamy zmniejszać zapotrzebowanie na surowce. Zużyte baterie (zwłaszcza baterie litowo-jonowe) oraz zużyty sprzęt elektryczny i elektroniczny zawierają cenne materiały nadające się do recyklingu, które mogą mieć negatywny wpływ na środowisko naturalne i zdrowie użytkownika, jeśli nie zostaną zutylizowane w sposób przyjazny dla środowiska. Przed utylizacją zużytego sprzętu należy usunąć wszelkie zamieszczane na nim dane osobowe.
	Napięcie
	Prąd stały
	Europejski Certyfikat Zgodności
	Brytyjski znak potwierdzający zgodność
	Ukraiński Certyfikat Zgodności
	Euroazjatycki Certyfikat Zgodności

MŰSZAKI ADATOK	M18 FHET60G2	M18 FHET75G2
Felépítés	Akkus sövényvágó	Akkus sövényvágó
Gyártási szám	5038 73 01 XXXXX MJJJ	5038 84 01 XXXXX MJJJ
Akkumulátor feszültség	18 V ---	18 V ---
Üresjáratú löketség	3200 min ⁻¹	3200 min ⁻¹
Vágási hossz	630 mm	750 mm
Késhézag	32 mm	32 mm
Élezési szög a vízszinteshez képest	< 45° ± 2°	< 45° ± 2°
Súly a 01/2014EPTA-eljárás szerint (Li-Ion 2,0 Ah...12,0 Ah)	4,7 ... 5,9 kg	4,9 ... 6,1 kg
Ajánlott környezeti hőmérséklet munkavégzésnél	-18...+50 °C	-18...+50 °C
Ajánlott akkutípusok	M18B...; M18HB...; M18FB...	M18B...; M18HB...; M18FB...
Ajánlott töltőkészületek	M12-18...; M1418...; M18...	M12-18...; M1418...; M18...

Zajinformáció

A közölt értékek megfelelnek az EN 62841 szabványnak. A készülék munkahelyi zajszintje tipikusan:

A hangnyomás szint / K bizonytalanság

Hangteljesítmény szint / K bizonytalanság

Viseljen hallásvédőt.

Vibráció-információk

Összesített rezgésértékek (három irány vektoriális összege) az EN 62841.-nek megfelelően meghatározva.

a, rezgésemisszió érték / K bizonytalanság

Fő fogantyú	2,75 m/s ² / 1,5 m/s ²	4,65 m/s ² / 1,5 m/s ²
Óvodékfogantyú	2,29 m/s ² / 1,5 m/s ²	7,60 m/s ² / 1,5 m/s ²

▲ FIGYELMEZTETÉS!

Az adatlapon feltüntetett rezgés- és zajkibocsátási szint mérésére az EN 62841 szabványos vizsgálati módszere alapján került sor, és a kapott értékek az egyes szerszámok összehasonlítására használhatók. Az értékek az expozíció előzetes értékelésében használhatók.

A feltüntetett rezgés- és zajkibocsátási szint a szerszám főbb alkalmazásait tükrözi. Mindazonáltal, ha a szerszámot különböző alkalmazásokra, eltérő tartozékokkal használják, illetve a szerszám nincs megfelelően karbantartva, a rezgés- és zajkibocsátási szint eltérő lehet. Ez jelentősen növelheti az expozíciós szintet a teljes munkafolyamat során.

A rezgésnek és zajnak való expozíció becsült szintjét is figyelembe kell venni a szerszám kikapcsolásakor, illetve olyankor, ha a szerszám üzemel, de valójában nem történik vele munkavégzés. Ez jelentősen csökkentheti az expozíciós szintet a teljes munkafolyamat során.

Határozzon meg további biztonsági intézkedéseket, hogy védje a kezelőt a rezgés- és/vagy zajhatásoktól. Ilyen intézkedések pl.: a szerszámok és tartozékok karbantartása, a kéz melegen tartása, munkarend-szervezés.

▲ **FIGYELMEZTETÉS!** **Olvassa el az elektromos kéziszerszámra vonatkozó összes biztonsági útmutatást, utasítást, ábrát és specifikációt.** A következőkben leírt utasítások betartásának elmulasztása áramütésekhez, tűzhöz és/vagy súlyos testi sérülésekhez vezethet. **Kérjük a későbbi használatra gondosan őrizze meg ezeket az előírásokat.**

BIZTONSÁGI ÚTMUTATÁSOK SÖVENYVÁGÓKHOZ

Minden testrészt tartson távol a késektől. Mozgó kések mellett ne távolítsa el a már levágott vagy még vágandó anyagot. A kések a készülék kikapcsolása után is tovább forognak. Üzemeltetés közben már egy pillanatnyi figyelmetlenség is súlyos sérülésekhez vezethet.

A sövényvágót a fordogantányúnál fogva vigye, ha a kések állnak, és ügyeljen arra, hogy ne érintse meg véletlenül ujjával a be- és kikapcsolót. A sövényvágó szakszerű hordozása csökkenti a kések véletlen bekapcsolása miatt bekövetkező sérülés kockázatát.

A sövényvágó szállításánál vagy eltárolásánál mindig húzza rá a késvédőt. A sövényvágó szakszerű kezelése csökkenti a kések miatt bekövetkező sérülés kockázatát.

Az anyagmaradékok eltávolítása, vagy karbantartási munkák előtt biztosítsa, hogy az összes be- és kikapcsoló kikapcsolt állapotban legyen. Ha a sövényvágót anyagmaradékok eltávolítása során, vagy karbantartási munkáknál véletlenül bekapcsolják, akkor annak következményeként súlyos sérülések keletkezhetnek.

A sövényvágót mindig a szigetelt tartó markolatoknál fogva használja, hogy védve legyen, ha a kés rejtett vezetékkel érintkezik. Feszültség alatti kábellel történő érintkezés esetén a sövényvágó fém alkatrészei is feszültség alá kerülhetnek, így a kezelő áramütést szenvedhet.

Tartson távol minden hálózati és elektromos kábelt a vágási területtől. A sövények és bokrok alant lévő rejtett hálózati és elektromos kábeleket a kések véletlenül elérhetik.

A készülék használata során viseljen teljes szem- és hallásvédőt. Olyan területeken történő munkavégzésnél, ahol leeső tárgyak okozta veszély áll fenn, fejdédőt kell viselni.		
Ha hosszú a haja, azt a vállvonal felett rögzítse, nehogy beakadjon valamilyen mozgó alkatrészebe.		
Ne végezzen munkát ezzel a készülékkel, ha Ön fáradt, beteg, vagy alkohol, kábítószer, illetve gyógyszerek hatása alatt áll.		
Mindig ügyeljen arra, hogy stabilan álljon és tartsa meg egyensúlyát. Kerülje, a túlzottan nyújtott testtartást. A túlzottan nyújtott testtartás az egyensúly elvesztéséhez vezethet.		
Mindig álljon biztosan, és a sövényvágót csak szilárd, biztos és sík felületen használja. A csúszós talaj vagy az instabil állófelület, például létrán való állás az egyensúly vagy a sövényvágó feletti ellenőrzés elvesztését okozhatja.		
A készülék elindítása előtt bizonyosodjon meg arról, hogy a vágókések semmihez ne érhessenek hozzá.		
Használat közben a sövényvágót két kézzel a markolatoknál fogva tartsa. Vegyen fel stabil és biztos testtartást. A gyártó nem tanácsolja fellépők és létrák használatát. Akkor használjon hosszabbítót, ha nagyobb magasságban kell nyírni.		
A kések élesek. A készszerkezet kezelése során viseljen csúszásmentes, ellenálló védőkesztyűt. Ne érintse meg a késeket pusztá kézzel vagy ujjával, és ügyeljen arra, hogy kezei és ujjai ne szoruljanak be, és hogy ne vágja meg magát. Soha ne érintse meg a késeket és ne végezzen ápolási munkákat, ha az akkumulátor a készülékben van.		
Ne tolja a sövényvágót erővel sűrű bozótkban. Ez azt eredményezheti, hogy a kések megszorulnak és így lelassulnak. Ha a kések lelassulnak, csökkentse a munkavégzés sebességét.		
Ne kíséreljen meg 19 mm-nél nagyobb átmérőjű törzseket vagy ágakat elvágni. Ugyanez érvényes az olyan törzsekre vagy ágakra, melyek nyilvánvalóan túl nagyok ahhoz, hogy beférjenek a vágókések közé.		
Használjon motor nélküli kézi vagy ágfűrészelt a nagyobb ágak vagy törzsek vágásához. A hallásvédő viselési csökkenti azon képességét, hogy meghallja a figyelmezteléseket (hangjelzést vagy kiáltást). A felhasználónak ajánlott teljes egészében a munkavégzési területre koncentrálnia.		

M18B...; M18HB...; M18FB...	M18B...; M18HB...; M18FB...
M12-18...; M1418...; M18...	M12-18...; M1418...; M18...

72,2 dB(A) / 3 dB(A)	74,9 dB(A) / 3 dB(A)
92,2 dB(A) / 3 dB(A)	94,9 dB(A) / 3 dB(A)
2,75 m/s ² / 1,5 m/s ²	4,65 m/s ² / 1,5 m/s ²
2,29 m/s ² / 1,5 m/s ²	7,60 m/s ² / 1,5 m/s ²

Ne használja a sövényvágót rossz idő esetén, kiváltképp akkor, ha villámcsapás fenyeget. Így csökkentheti annak a veszélyét, hogy villámcsapást szenvedjen.		
TOVÁBBI BIZTONSÁGI ÚTMUTATÁSOK		
Soha ne engedje, hogy gyermekek, korlátozott fizikai, érzékszervi és szellemi képességű, vagy nem a kellő tapasztalattal és ismeretekkel rendelkező, vagy a jelen használati útmutatót nem ismerő személyek használják ezt a gépet. A kezelő életkorát helyi előírások korlátozhatják.		
Minden használat előtt tisztítsa meg a munkavégzési területet. Távolítson el minden olyan tárgyat, pl. kábelt, lámpát, hullajt vagy zsinórt, amelyeket a sövényvágó szétrepíthet vagy amelyek a vágószerkezetbe beszorulhatnak.		
Ellenőrizze, nincsenek-e a sövényben idegen testek, pl. drótkerítés.		
Soha ne használja a készüléket oszlopok, kerítések, épületek, vagy más nem mozgatható tárgyak közelében.		
Ügyeljen arra, hogy a készülék a készülékkel érintkező anyagokat repíthet szét, ezért a közelben lévő személyeknek, gyerekeknek, háziállatoknak legalább 15 m távolságot kell tartaniuk a munkavégzési területtől.		
Rossz megvilágítás esetén nem szabad használni. A felhasználónak akadálymentes rálátással kell rendelkeznie a munkavégzési területre, hogy felismerje a lehetséges veszélyeket.		
Minden használat előtt vizsgálja meg a készüléket. Ellenőrizze, hogy a zárok vagy más alkatrészek meglazultak-e. Biztosítsa, hogy minden védőberendezés és markolat szabályosan és biztonságosan rögzítésre kerül. Használat előtt cserélje ki az összes sérült alkatrészt. Ellenőrizze, hogy az akkumulátor folyik-e.		
Ne hajtson végre változtatásokat a készüléken.		
Gyermekek vagy oktatásban nem részesült személyek nem használhatják ezt a készüléket.		

A készülék használata során viseljen teljes szem- és hallásvédőt. Olyan területeken történő munkavégzésnél, ahol leeső tárgyak okozta veszély áll fenn, fejdédőt kell viselni.

Ha hosszú a haja, azt a vállvonal felett rögzítse, nehogy beakadjon valamilyen mozgó alkatrészebe.

Ne végezzen munkát ezzel a készülékkel, ha Ön fáradt, beteg, vagy alkohol, kábítószer, illetve gyógyszerek hatása alatt áll.

Mindig ügyeljen arra, hogy stabilan álljon és tartsa meg egyensúlyát. Kerülje, a túlzottan nyújtott testtartást. A túlzottan nyújtott testtartás az egyensúly elvesztéséhez vezethet.

Mindig álljon biztosan, és a sövényvágót csak szilárd, biztos és sík felületen használja. A csúszós talaj vagy az instabil állófelület, például létrán való állás az egyensúly vagy a sövényvágó feletti ellenőrzés elvesztését okozhatja.

A készülék elindítása előtt bizonyosodjon meg arról, hogy a vágókések semmihez ne érhessenek hozzá.

Használat közben a sövényvágót két kézzel a markolatoknál fogva tartsa. Vegyen fel stabil és biztos testtartást. A gyártó nem tanácsolja fellépők és létrák használatát. Akkor használjon hosszabbítót, ha nagyobb magasságban kell nyírni.

A kések élesek. A készszerkezet kezelése során viseljen csúszásmentes, ellenálló védőkesztyűt. Ne érintse meg a késeket pusztá kézzel vagy ujjával, és ügyeljen arra, hogy kezei és ujjai ne szoruljanak be, és hogy ne vágja meg magát. Soha ne érintse meg a késeket és ne végezzen ápolási munkákat, ha az akkumulátor a készülékben van.

Ne tolja a sövényvágót erővel sűrű bozótkban. Ez azt eredményezheti, hogy a kések megszorulnak és így lelassulnak. Ha a kések lelassulnak, csökkentse a munkavégzés sebességét.

Ne kíséreljen meg 19 mm-nél nagyobb átmérőjű törzseket vagy ágakat elvágni. Ugyanez érvényes az olyan törzsekre vagy ágakra, melyek nyilvánvalóan túl nagyok ahhoz, hogy beférjenek a vágókések közé.

Használjon motor nélküli kézi vagy ágfűrészelt a nagyobb ágak vagy törzsek vágásához. A hallásvédő viselési csökkenti azon képességét, hogy meghallja a figyelmezteléseket (hangjelzést vagy kiáltást). A felhasználónak ajánlott teljes egészében a munkavégzési területre koncentrálnia.

▲ **FIGYELMEZTETÉS!** **A gép leesik, erős ütést kap vagy elkezd rendellenesen rezegni, akkor azonnal állítsa le a gépet és vizsgálja meg a károsodást vagy állapítsa meg a vibráció okát.** Mindenemű sérülést valamelyik MILWAUKEE szervizben előírászerűen meg kell javíttatni vagy ki kell cseréltetni.

Karbantartás, javítás, tisztítás, stb. előtt az akkumulátort ki kell venni a készülékből.

A használt akkumulátort ne dobja tűzbe vagy a háztartási szemétebe. Tájékozdójon a szakszerű megsemmisítés helyi lehetőségeiről.

Az akkumulátort ne tárolja együtt fém tárgyakkal. (Rövidzárlat veszélye).

Az M18 elnevezésű rendszerhez tartozó akkumulátorokat kizárólag a rendszerhez tartozó töltővel töltsse fel. Ne használjon más rendszerbe tartozó töltőt.

Akkumulátor sav folyhat a sérült akkumulátorból extrém terhelés alatt, vagy extrém hő miatt. Ha az akkumulátor sav a bőrére kerül azonnal mossa meg szappanos vízzel. Szembe kerülés esetén felvívóvíz alatti tartása a szemét minimum 10 percig és azonnal forduljon orvoshoz.

Figyelmeztetés! A rövidzárlat általi tűz, sérülések vagy termékkárosodások veszélye elkerülésére ne merítse a szerszámot, a cserélhető akkut vagy a töltőkészületek folyadékokba, és gondoskodjon arról, hogy ne halotjanak folyadékok a készülékekbe és az akkukba. A korrozív hatású vagy vezetőképes folyadékok, mint pl. a sós víz, bizonyos vegyi anyagok, fehérítők vagy fehérítő tartalmú termékek, rövidzárlatot okozhatnak.

RENDELTESSZERŰ HASZNÁLAT

Ez az akkumulátoros sövényvágó csak szabadban történő használatra alkalmas. Biztonsági okokból a készüléket két kézzel kell tartani és működtetni.

A készülék háztartási használatra készült. Sövények, bokrok és hasonló növények nyírásához való.

A készülék száraz, jól megvilágított környezetben használandó.

Nem alkalmas fű, fák, vagy ágak vágására. A készüléket kizárólag sövényvágásra szabad használni.

A készüléket kizárólag az alábbiakban leírtaknak megfelelően szabad használni.

FENNMARADÓ KOCKÁZAT

Fennmaradó veszélyek még a termék szabályos használata mellett sem zárhatók ki teljes egészében. Az alkalmazás során a következő kockázatok merülhetnek fel, ezért a kezelőnek be kell tartania az alábbiakat:

- Vibráció okozta sérülések. A készüléket az e célra szolgáló markolatoknál fogja meg és korlátozza a munka- és expozíciós időt.
- A zajterhelés halláskárosodást okozhat. Viseljen hallásvédőt és korlátozza az expozíciós időt.
- Szennyrészekvék által okozott szemsérülések. Viseljen mindig védőszemüveget, erős hosszú nadrágot, kesztyűt és ellenálló lábbelit.
- Mérgező porok belélegzése

LH-ION AKKUKRA VONATKOZÓ ÚTMUTATÁSOK

Li-ion akkuk használata

A hosszabb ideig nem használt csereakkumulátorokat használat előtt fel kell tölteni.

Az 50°C feletti hőmérséklet csökkenti a csereakkumulátor teljesítményét. Kerülje a napsgárgás, vagy fűtés általi hosszabb felmelegedést.

A töltő és az akkumulátor csatlakozót mindig tisztán kell tartani.

Az optimális élettartam érdekében használat után az akkukat teljesen fel kell tölteni.

A lehetőleg hosszú élettartamhoz az akkukat feltöltés után ki kell venni a töltőkészületekből.

Az akku 30 napot meghaladó tárolása esetén: Az akkumulátort száraz helyen, 27 °C alatti hőmérsékleten tárolja. Az akkut kb. 30-50%-os töltöttségi állapotban kell tárolni. Az akkut 6 havonta újra fel kell tölteni.

Akku-túlterhelés eleni védelem Li-ion akkunál

Az akku nagyon nagy áramfelhasználása következtében fellépő túlterhelése esetén - pl. rendkívül magas forgatónyomatékok, a fűró megszorulása, hirtelen leállás vagy rövidzárlat miatt – az elektromos szerszám 5 másodpercen keresztül vibrál, a töltéskijelző villog és az elektromos szerszám magától kikapcsol. Az újbóli bekapcsoláshoz engedje el a nyomkapcsolót, majd kapcsolja be ismét. Rendkívüli terhelésneknl az akku túlságosan felmelegszik. Ebben az esetben a töltéskijelző minden lámpája addig villog, amíg az akku le nem hűl. Ha a töltéskijelző kialszik, utána tovább lehet dolgozni.

Li-ion akkuk szállítása

A lítium-ion akkuk veszélyes áruk szállítására vonatkozó törvényi rendelkezések hatálya alá tartoznak.

Az ilyen akkuk szállításának a helyi, országos és nemzetközi előírások és rendelkezések betartása mellett kell történnie.

- A fogyasztók minden további nélkül szállíthatják az ilyen akkukat közúton.
- A lítium-ion akkuk szállítmányozási vállalatok általi kereskedelmi célú szállítására a veszélyes áruk szállítására vonatkozó rendelkezések érvényesek. A kiszállítás előkészítését és a szállítást kizárólag megfelelő képzettségű személyek végezhetik. A teljes folyamatnak szakmai felügyelet alatt kell történnie.

A következő pontokat kell figyelembe venni akkuk szállításakor:

- Biztosítsa, hogy a rövidzárlatok elkerülése érdekében az érintkezők védve és szigetelve legyenek.
- Ügyeljen arra, hogy az akkucsomag ne tudjon elcsúszni a csomagoláson belül.
- Tilos sérült vagy kifolyt akkukat szállítani.

További útmutatásokért forduljon szállítmányozási vállalatához.

SZÁLLÍTÁS ÉS TÁROLÁS

Állítsa le a gépet, távolítsa el az akkut, tolja fel a késvédőt és hagyja lehűlni a gépet, mielőtt eltárolja vagy szállítja.

Minden idegen anyagot távolítson el a gépből. A gépet hűvös, száraz és jól szellőző, gyermekek által nem hozzáférhető helyen tárolja. Tartsa távol korrodáló anyagoktól, így kerti vegyszerektől és jégmentesítő sóktól. Kültérben ne tárolja.

Járművekben történő szállításhoz rögzítse ki a gépet elmozdulás vagy leesés ellen, a személyi sérülés és a gép károsodásának elkerülése érdekében.

KARBANTARTÁS

A házat és a markolatokat a készülék minden használata után tisztítsa meg puha, száraz kendővel.

Minden használat után tisztítsa meg a késeket kemény kefével, majd rozsdavédelemként óvatosan vigyen fel olajat, mielőtt visszahelyezné a készvedőt. A gyártó rozsdavédő spray és permetezhető kenőanyag alkalmazását ajánlja az egyenletes eloszlás biztosítása és a kések megérintéséből adódó sérülésveszély csökkentése érdekében. A megfelelő permetezhető termékek vonatkozásában, kérjük, forduljon a Milwaukee ügyfélszolgálatához (vegye figyelembe a Garancia/ügyfélszolgálati címeke brosrát).

Szükség esetén a késeket minden használat előtt a fent leírt módon megolajozhatja.

Ellenőrizze, hogy az összes anya, menetes csap és csavar szorosan meg van-e húzva, hogy biztosítsa, hogy a készülék biztonságos üzemi állapotban van.

Ellenőrizze a készüléket és biztonsági okokból cserélje ki a kopott vagy sérült alkatrészeket.

Csak Milwaukee tartozékokat és Milwaukee pótalkatrészeket szabad használni. Az olyan elemeket, melyek cseréje nincs ismertetve, cseréltesse ki Milwaukee szervizzel (lásd Garancia/Ügyfélszolgálat címei kiadványt).

Igény esetén a készülékről robbantott rajz kérhető a géptípus és a teljesítménycímként található hatjegyű szám megadásával az Ön vevőszolgálatánál, vagy közvetlenül a Techtronic Industries GmbH-től a Max-Eyth-Straße 10, 71364 Winnenden, Németország címen.

SZIMBÓLUMOK

	Kérjük alaposan olvassa el a tájékoztatót mielőtt a gépet használja.
	FIGYELEM! FIGYELMEZTETÉSI VESZÉLY!
	Karbantartás, javítás, tisztítás, stb. előtt az akkumulátort ki kell venni a készülékből.
	Munkavégzés közben ajánlatos védőszemüveget viselni.
	Hallásvédő eszköz használata ajánlott!
	Hordjon védőkesztyűt!
	Mindig viseljen védőruházatot és ellenálló lábbelit.
	A közelben lévő személyeket tartsa biztonságos távolságban a készüléktől. 15 m
	A sóvényvágót mindig két kézzel tartsa és működtesse.

	A kezeket távol kell tartani a vágószerszámoktól és más mozgó alkatrészekétől. Az ujjak a vágószerkezetbe kerülhetnek, és a gép levághatja vagy sérülést okozhat.
	Ne érintse meg a vágóképeket a sérülések elkerülése érdekében.
	Ne használja esőben és ne hagyja kint az esőben.
	A garantált hangteljesítményszint 97 dB.
	Üresjárati löket percenként (löket/perc)
	Azokat a tartozékokat, amelyek gyárilag nincsenek a készülékhez mellékelve, külön lehet megrendelni.
	A hulladékelemeket, az elektromos és elektronikus berendezések hulladékeit nem szabad a háztartási hulladékkal együtt ártalmatlanítani. A hulladékelemeket, az elektromos és elektronikus berendezések hulladékeit elkülönítve kell gyűjteni és ártalmatlanítani. Az ártalmatlanítás előtt távolítsa el a hulladékelemeket, a hulladékkumulátorokat és az izzókat a berendezésekből. A helyi hatóságoknál vagy szakkereskedőjénél tájékozódjon a hulladékudvarokról és gyűjtőhelyekről. A helyi rendelkezésektől függően a kiskereskedők kötelesek lehetnek a hulladékelemeket, az elektromos és elektronikus berendezések hulladékeit ingyenesen visszavenni. A hulladékelemek, az elektromos és elektronikus berendezések hulladékaiknak újrahasználatával és újrahasznosításával járuljon hozzá a nyersanyagszükséglet csökkentéséhez. A hulladékelemek (mindenekelőtt a lítium-ion elemek), az elektromos és elektronikus berendezések hulladékaik értékes újrahasznosítható anyagokat tartalmaznak, melyek környezetvédelmi szempontból nem megfelelő ártalmatlanítás esetén negatív hatással lehetnek a környezetre és az Ön egészségére. Ártalmatlanítás előtt törölje a használt készüléken lévő lehetséges személyes adatokat.
	Feszültség
	Egyenáram
	Európai megfelelőségi jelölés
	Brit megfelelőségi jel
	Ukrán megfelelőségi jelölés
	Eurázsiai megfelelőségi jelölés

TEHNIČNI PODATKI	M18 FHET60G2	M18 FHET75G2
Model	Akkumulátorové nožnice na živý plot	Akkumulátorové nožnice na živý plot
Proizvodna številka	5038 73 01 XXXXXX MJJJJ	5038 84 01 XXXXXX MJJJJ
Napetost izmenljivega akumulatorja	18 V ---	18 V ---
Število dvigov v prostem teku	3200 min ⁻¹	3200 min ⁻¹
Dolžina reza	630 mm	750 mm
Vrzel med rezili	32 mm	32 mm
Brusilini kot proti horizontali	< 45° ± 2°	< 45° ± 2°
Teža po EPTA-proceduri 01/2014 (Li-Ion 2,0 Ah...12,0 Ah)	4,7 ... 5,9 kg	4,9 ... 6,1 kg
Priporočena temperatura okolice pri delu	-18...+50 °C	-18...+50 °C
Priporočene vrste akumulatorskih baterij	M18B...; M18HB...; M18FB...	M18B...; M18HB...; M18FB...
Priporočeni polnilniki	M12-18...; M1418...; M18...	M12-18...; M1418...; M18...
Informacije o hrupnosti Vrednosti merjenja ugotovljene ustrezno z EN 62841. Raven hrupnosti naprave ovrednotena z A, znaša tipično: Nivo zvočnega tlaka / Nevarmost K Višina zvočnega tlaka / Nevarmost K	72,2 dB(A) / 3 dB(A) 92,2 dB(A) / 3 dB(A)	74,9 dB(A) / 3 dB(A) 94,9 dB(A) / 3 dB(A)
Nosite zaščito za sluh. Informacije o vibracijah Skupna vibracijska vrednost (Vektorska vsota treh smeri) določena ustrezno EN 62841. Vibracijska vrednost emisij a _h / Nevarmost K	2,75 m/s ² / 1,5 m/s ² 2,29 m/s ² / 1,5 m/s ²	4,65 m/s ² / 1,5 m/s ² 7,60 m/s ² / 1,5 m/s ²

⚠ OPOZORILO!

Raven vibracij in hrupa, navedena v tem informativnem listu, je bila izmerjena v skladu s standardiziranim preskusom iz EN 62841 in jo je mogoče uporabljati za primerjavo orodij med seboj. Mogoče jo je tudi uporabiti za predhodno oceno izpostavljenosti.

Navedena raven vibracij in hrupa predstavlja glavno uporabo orodja. Če pa se orodje uporablja za različne namene, z različnimi dodatki ali slabo vzdrževano, se lahko vibracije in hrup razlikujejo. To lahko znatno poveča raven izpostavljenosti v celotnem delovnem obdobju.

Pri oceni ravni izpostavljenosti vibracijam in hrupu je treba upoštevati tudi čas, ko je orodje izklopljeno ali ko teče, vendar dejansko ne opravlja dela. To lahko bistveno zmanjša raven izpostavljenosti v celotnem delovnem obdobju.

Ugotovite dodatne varnostne ukrepe za zaščito upravljavca pred učinki vibracij in/ali hrupa, kot so: vzdrževanje orodja in dodatkov, tople roke, organizacija delovnih vzorcev.

⚠ OPOZORILO! Preberite vsa varnostna opozorila in navodila, prikaže in specifikacije tega električnega orodja. Zakasnelo upoštevanje sledečih navodil lahko povzroči električni udar, požar in/ali težke poškodbe.
Vsa opozorila in napotila shranite, ker jih boste v prihodnje še potrebovali.

VARNOSTNI NAPOTKI ZA ŠKARJE ZA ŽIVO MEJO

Vse dele telesa držite stran od nožev. Pri delujočih nožih ne odstranjajte že rezan material ali material, ki ga je treba še odrezati. Noži se vrtijo naprej tudi po izklopu naprave. Že kratek trenutek nepozornosti med delovanjem lahko povzroči hude telesne poškodbe.

Škarje za živo mejo nosite na ročaju, ko noži mirujejo, in pazite, da se stikala za vklop in izklop ne dotaknete pomotoma s prsti. Pravilno prenašanje škarj za živo mejo zmanjša tveganje telesnih poškodb zaradi nenamerne vklapa nožev.

Pri transportu ali uskladiščenju škarj za živo mejo vedno namestite ščitnik za nože. Pravilno ravnanje s škarjami za živo mejo zmanjša tveganje telesnih poškodb zaradi nožev.

Pred odstranjevanjem ostankov materiala ali pred servisnimi deli se prepričajte, da so vsa stikala za vklop in izklop izklopljena. Nenamerno aktiviranje škarj za živo mejo med odstranjevanjem ostankov materiala ali servisnih delih lahko povzroči zelo hude telesne poškodbe.

Škarje za živo mejo vedno vodite na izoliranih nosilnih ročajih, da ste zaščiteni, če nož pride v stik s skritimi napeljavami. Pri stiku z električnimi kablji se lahko naelektrijo tudi kovinski deli škarj za živo mejo in upravljavec lahko doživi električni udar.

Ne približujte omrežnih ali električnih kablov območju rezanja. Pod živimi mejami in grmovjem skriti omrežni in električni kablji lahko noži nenamerno zagrabijo.

Škarj za živo mejo ne uporabljajte v slabem vremenu, predvsem ne, če grozi nevarnost udarjanja strel. Tako preprečite nevarnost, da vas zadane strela.

OSTALI VARNOSTNI NAPOTKI

Nikdar ne dopuščajte, da bi otroci, osebe z omejenimi telesnimi, senzoričnimi ali duševnimi sposobnostmi ali pomankljivimi izkušnjami in znanji ali osebe, ki se s temi navodili za uporabo niso seznanile, ta stroj uporabljale. Lokalni predpisi lahko starost uporabnika omejujejo.

Pred vsako uporabo očistite delovno območje. Odstranite vse predmete, kot so kabel, luči, žice ali vrvice, ki lahko odletijo se lahko zapletajo v rezilni napravi.

Živo mejo pregledajte glede tujkov, npr. žičnate ograje.

Naprave nikoli ne uporabljajte v bližini stebrov, ograj, stavb ali drugih nepremičnih predmetih.

Pazite, da lahko material odleti, zaradi česar morajo okrog stoječe osebe, otroci in hišne živali upoštevati najmanjšo razdaljo 15 m do delovnega območja.

Ne uporabljajte pri slabi osvetlitvi. Uporabnik potrebuje neoviran pogled na delovno območje, da lahko prepozna morebitne nevarnosti.

Napravo pregledajte pred vsako uporabo. Preverite, ali so zapirala ali drugi deli razrahljani. Prepričajte se, da so vse zaščitne naprave in ročaji pravilno in varno pritrjeni. Pred uporabo zamenjajte vse poškodovane dele. Preverite, ali akumulator izteka.

Naprave nikakor ne spreminjajte.

Otroci ali neusposobljene osebe te naprave ne smejo uporabljati.

Pri uporabi te naprave nosite popolno zaščito za oči in sluh. Pri delih v območjih, kjer obstaja nevarnost padajočih delov, je treba nositi zaščito za glavo.

Dolge lase si spnite nad rameni in tako preprečite njihovo ujetje v premikajoče se dele.

Naprave ne uporabljajte, če ste utrujeni ali bolni ali pod vplivom alkohola, drog ali zdravil.

Vedno pazite na varno stojišče in ohranajte ravnotežje. Preprečite, da se ne raztegujete preveč. Raztegovanje lahko privede do izgube ravnotežja.

Vedno bodite pozorni na trdno stojšče in uporabljajte škarje za živo mejo samo, ko stojite na trdni, varni in ravni podlagi. Na spolzki podlagi ali nestabilni površini ali na lestvi lahko pride do izgube ravnotežja ali izgube nadzora nad škarjami za živo mejo.

Pred zagonom naprave se prepričajte, da rezilni noži ne morejo priti z ničemer v stik.

Škarje za živo mejo med uporabo držite z obema rokama na ročajih. Zavzemite trden in varen položaj. Proizvajalec odsvetuje uporabo pručk in lestev. Uporabite podaljšek, če je rezanje potrebno na večji višini.

Noži so zelo ostri. Pri ravnanju s pripravo z noži nosite ndrseče, trpežne zaščitne rokavice. Nožev se ne dotikajte z golimi rokami ali prsti ter pazite, da si ne stisnete prstov in da se ne urežete. Nikoli se ne dotikajte nožev in ne izvajajte vzdrževalnih del, če je akumulator v napravi.

Škarij za živo mejo ne vodite s silo skozi gosto grmovje. To lahko privede do blokiranja nožev in upočasnitev. Če noži upočasnijo, znižajte delovno hitrost.

Ne poskušajte rezati debel ali vej s premerom, večjim od 19 mm. Enako velja za debela ali veje, ki so očitno prevelika, da bi ustrezala reži med rezilnimi noži.

Za rezanje vej in debel uporabite ročno žago ali žago za veje brez motorja. Nošenje zaščite za sluh zmanjša sposobnost, da slišite opozorila (opozorila ali klice). Uporabnik se mora povsem osredotočiti na delovno območje.

⚠ OPOZORILO! Če vam stroj pade, če utrpi močan udarec ali začne nenormalno vibrirati, takoj zaustavite stroj in preverite, da ni poškodovan ter poiščite vzrok vibriranja. Vsakršno poškodbo mora ustrezno popraviti ali zamenjati del servis MILWAUKEE.

Pred vsemi deli na stroji odstranite izmenljivi akumulator.

Izrabljenih izmenljivih akumulatorjev ne mečite v ogenj ali v gospodinjnske odpadke. Milwaukee nudi okolju prijazno odlaganje starih izmenljivih akumulatorjev; prosimo povprašajte vašega strokovnega trgovca.

Izmenljivih akumulatorjev ne hranite skupaj s kovinskimi predmeti (nevarnost kratkega stika).

Izmenljive akumulatorje sistema M18 polnite samo s polnilnimi aparati sistema M18. Ne polnite nobenih akumulatorjev iz drugih sistemov.

Pod ekstremno obremenitvijo ali ob ekstremni temperaturi iz poškodovanega izmenjivega akumulatorja lahko izteka akumulatorska tekočina. Po stiku z akumulatorsko tekočino prizadeto mesto takoj izperite z vodo in milom. Po stiku z očmi takoj najmanj 10 minut dolgo temeljito izpirajte in nemudoma obiščite zdravnika.

Opozorilo! V izogib, s kratkim stikom povzročene nevarnosti požara, poškodbe ali okvar na proizvodni, orodja, izmenjivega akumulatorja ali polnilne naprave ne potaplajte v tekočine in poskrbite, da ne bo prihajalo do vdora tekočin v naprave in akumulatorje. Korozivne ali prevodne tekočine, kot so slana voda, določene kemikalije in belila ali proizvodi, ki le ta vsebujejo, lahko povzročijo kratek stik.

UPORABA V SKLADU Z NAMEDNOSTJO

Te akumulatorske škarje za živo mejo so primerne samo za uporabo na prostem. Iz varnostnih razlogov je treba napravo vedno držati in voditi z obema rokama.

Naprava je bila razvita za domačo rabo. Zasnovana je za obrezovanje živih meja, grmovja in podobnih rastlin.

Uporabljajte jo v suhem, dobro osvetljenem okolju.

Ni zasnovana za rezanje trave, dreves ali vej. Uporabljati jo dovoljeno samo rezanje žive meje.

Ta naprava se sme uporabiti samo v skladu z namednostjo uporabiti samo za navede namene.

PREOSTALA TVEGANJA

Celo pri pravilni uporabi proizvoda preostalih nevarnosti ni mogoče popolnoma izključiti. Pri uporabi lahko nastopijo sledeča tveganja, zaradi česar mora upravljalac upoštevati naslednje:

- V sled vibracij povzročene poškodbe. Napravo držite za temu namenu predvidene ročaje in omejite čas dela in izpostavljenosti.
- Obremenitev s hrupom lahko privede do poškodb sluha. Nosite zaščito sluha in omejite dovo izpostavljenosti.
- V sled delcev nečistoč povzročene poškodbe oči. Nosite zmeraj zaščitna očala, močne dolge hlače, rokavice in močno obutev.
- Vdihavanje nevarnih prahov.

NAPOTKI ZA LITIJ-IONSKE AKUMULATORJE

Uporaba litij-ionskih akumulatorjev

Daljši čas neuporabljane izmenljive akumulatorje pred uporabo dopolnite.

Temperatura nad 50°C zmanjšuje zmogljivost izmenljivih akumulatorjev. Daljšemu segrevanju zaradi sonca ali ogrevanja se izogibajte.

Pazite, da ostanajo priključni kontakti na polnilnem aparatu in izmenljivem akumulatorju čisti.

za optimalno življenjsko dobo je potrebno akumulatorje po uporabi do konca napolniti.

Za čim daljšo življenjsko dobo naj se akumulatorji po napolnitvi vzamejo ven iz naprave za polnjenje.

Pri skladiščenju akumulatorjev daj kot 30 dni: Akumulator hranite na suhem mestu pri temperaturi pod 27 °C. Akumulator skladiščiti pri 30%-50% stanja polnjenja. Akumulator spet napolniti vsakih 6 mesecev.

Preobremenitvena zaščita litij-ionskih akumulatorjev

V primeru preobremenitve akumulatorja zaradi visoke porabe toka, npr. ekstremno visokih vrtilnih momentov, nenadne zaustavitve ali kratkega stika, električno orodje 5 sekund vibrira, prikazovalnik polnjenja utripa, električno orodje pa se samodejno izklopi. Za ponoven vklop izpustite pritisno stikalo in nato znova vklopite. Pod ekstremnimi obremenitvami se akumulator premočno segreva. V tem primeru utripajo vse lučke prikazovalnika polnjenja dokler se akumulator ne ohladi. Za tem, ko prikazovalnik polnjenja ugasne lahko z delom nadaljujemo.

Transport litij-ionskih akumulatorjev

Litij-ionski akumulatorji so podvrženi zakonskim določbam transporta nevarnih snovi.

Transport teh akumulatorjev se mora izvajati upoštevajoč lokalne, nacionalne in mednarodne predpise in določbe.

- Potrošniki lahko te akumulatorje še nadalje transportirajo po cesti.
- Komercialni transport litij-ionskih akumulatorjev s strani špediterskih podjetij je podvržen določbam transporta nevarnih snovi. Priprava odpreme in transporta se lahko vrši izključno s strani ustrezno izšolanih oseb. Celoten proces je potrebno strokovno spremljati.

Pri transportu akumulatorjev je potrebno upoštevati sledeče točke:

- V izogib kratkim stikom zagotovite, da bodo kontakti zaščiteni in izolirani.
- Bodite pozorni na to, da paket akumulatorja v notranjosti embalaže ne bo mogel zdrsniti.
- Poškodovanih ali iztekajočih akumulatorjev ni dovoljeno transportirati.

Za nadaljnja navodila se obrnite na vaše špeditersko podjetje.

TRANSPORT IN SHRANJEVANJE

Zariadenie zastavte, vyberte akumulátor, nasadíte ochrannú ochrannú nožov a pred uskladnením alebo prepravou nečajte zariadenie vychladnúť.

Z stroja odstranite vse tučke. Shranjujte stroj v hladnem, suhem in dobro prezračevanem prostoru, nedosegljivo otrokom. Ne shranjujte v bližini korozivnih sredstev, kot so vrtno kemikalije in soli za odstranjevanje zaledenosti. Ne shranjujte na prostem.

Pri prevažanju v vozilih motorno žago zavarujte pred premikanjem ali padci, da preprečite poškodbe oseb ali stroja.

VZDRŽEVANJE

Po vsaki uporabi naprave ohišje in ročaje očistite z mehko, suho krpo.

Nože po vsaki uporabi očistite s trdo ščetko in nato previdno nanesite olje kot zaščito pred rjo, preden ponovno namestite ščitnik nožev. Proizvajalec priporoča uporabo razpršila za zaščito pred rjo in razpršilna maziva, da se zagotovi enakomerna porazdelitev in da se zmanjša nevarnost telesnih poškodb zaradi dotikanja nožev. Za primerne razpršilne izdelke se obrnite na servisno službo Milwaukee (upoštevajte brošuro Garancija/naslovi servisnih služb).

Po potrebi lahko nože pred vsako uporabo na zgoraj naveden enostavno naoljite.

Preverite, ali so vse matice, sorniki in vijaki čvrsto zategnjeni, da zagotovite, da je naprava v varnem stanju delovanja.

Preverite napravo in zamenjajte obrabljene ali poškodovane dele iz varnostnih razlogov.

Uporabljajte samo Milwaukee pribor in Milwaukee nadomestne dele. Poskrbite, da sestavne dele, katerih zamenjava ni opisana, zamenjajo v Milwaukee servisni službi (upoštevajte brošuro Garancija aslovi servisnih služb).

Po potrebi je mogoče pri vašem servisnem mestu ali neposredno pri Techtronic Industries GmbH, Max-Eyth-Straße 10, 71364 Winnenden, Germany, naročiti eksplozijsko risko naprave ob navedbi tipa stroja in na tablici navedene šestmestne številke.

SIMBOLI

	Prosimo, da pred uporabo pozorno preberete to navodilo za uporabo.
	POZOR! OPOZORILO! NEVARNO!
	Pred vsemi deli na stroji odstranite izmenljivi akumulator.
	Pri delu s strojem vedno nosite zaščitna očala.
	Nosite zaščito za sluh!
	Nositi zaščitne rokavice
	Nosite zmeraj zaščitna oblačila in močno obutev.
	Osebe, ki stojijo zraven, naj bodo v varni razdalji od naprave.
	15 m
	Škarje za živo mejo vedno držite in upravljajte z obema rokama.
	Roke imejte oddaljene od rezalnega orodja in ostalih gibljivih delov. Prsti lahko zaidejo v rezalni mehanizem in se poškodujejo ali odtrgajo.
	Ne dotikajte se rezilnih nožev, da preprečite telesne poškodbe.
	Ne uporabljajte v dežju in ne pustite ležati na dežju.
	Zagotovljena raven zvočne moči znaša 97 dB.
	Hod v prostem teku na minuto (hod/min)
	Oprema – ni vsebovana v obsegu dobave, priporočeno dopolnilo iz programa opreme.

	Odpadnih baterij, odpadne električne in elektronske opreme ne odstranjujte kot nesortirani komunalni odpadki. Odpadne baterije ter odpadno električno in elektronsko opremo je treba zbirati ločeno. Odpadne baterije, odpadne akumulatorje in svetlobne vire je treba odstraniti iz opreme. Za nasvet glede recikliranja in zbirnih mest se obrnite na lokalno oblast ali trgovca. V skladu z lokalnimi predpisi so lahko trgovci na drobno obvezani, da morajo brezplačno vzeti nazaj odpadne baterije ter odpadno električno in elektronsko opremo. Vaš prispevek k ponovni uporabi in recikliranju odpadnih baterij ter odpadne električne in elektronske opreme pomaga pri zmanjševanju povpraševanja po surovinah. Odpadne baterije, še posebej tiste, ki vsebujejo litij, ter odpadna električna in elektronska oprema vsebujejo dragocene materiale, primere za recikliranje, ki imajo lahko, če niso odstranjeni na okolju prijazen način, škodljive posledice za okolje in zdravje ljudi. Z odpadne opreme izbršite osebne podatke, če obstajajo.
	Napetost
	Enosmerni tok
	Evropska oznaka za združljivost
	Britanska oznaka o skladnosti
	Ukrajinska oznaka za združljivost
	Evrazijska oznaka za združljivost

TEHNIČKI PODACI	M18 FHET60G2	M18 FHET75G2
Vrsta izvedbe	Akumulatorske škare za živicu	Akumulatorske škare za živicu
Broj proizvodnje	5038 73 01 XXXXX MJJJJ	5038 84 01 XXXXX MJJJJ
Napon baterije za zamjenu	18 V ---	18 V ---
Broj hodova praznog hoda	3200 min ⁻¹	3200 min ⁻¹
Dužina odreza	630 mm	750 mm
Razmak oštrice	32 mm	32 mm
Kut oštine prema horizontali	< 45° ± 2°	< 45° ± 2°
Težina po EPTA-proceduri 01/2014 (Li-Ion 2,0 Ah...12,0 Ah)	4,7 ... 5,9 kg	4,9 ... 6,1 kg
Preporučena temperatura okoline kod rada	-18...+50 °C	-18...+50 °C
Preporučeni tipovi akumulatora	M18B...; M18HB...; M18FB...	M18B...; M18HB...; M18FB...
Preporučeni punjači	M12-18...; M1418...; M18...	M12-18...; M1418...; M18...

Informacije o buci

Mjerne vrijednosti utvrđene odgovarajuće EN 62841.

A-ocjenjeni nivo buke aparata iznosi tipično:

Nivo pritisaka zvuka / Nesigurnost K

Nivo učinka zvuka / Nesigurnost K

Nosite zaštitu za sluh.

Informacije o vibracijama

Ukupne vrijednosti vibracije (vektor suma tri smjera) su odmjerne odgovarajuće EN 62841.

Vrijednost emisije vibracije a_w / Nesigurnost K

Glavna ručka

Ručka za kaučiju

72,2 dB(A) / 3 dB(A)

92,2 dB(A) / 3 dB(A)

74,9 dB(A) / 3 dB(A)

94,9 dB(A) / 3 dB(A)

2,75 m/s² / 1,5 m/s²

2,29 m/s² / 1,5 m/s²

4,65 m/s² / 1,5 m/s²

7,60 m/s² / 1,5 m/s²

⚠ UPOZORENIE!

Razine emisije vibracija i buke navedena u ovom informacijskom listu izmjerene su u skladu sa standardiziranim ispitom koji propisuje EN 62841 i mogu se upotrebljavati za međusobnu usporedbu alata. Također se mogu upotrebljavati za prethodnu procjenu izloženosti.

Navedene razine emisija vibracija i buke predstavljaju glavnu svrhu primjene alata. Međutim, ako se alat upotrebljava u druge svrhe, s drugim priborom ili se ne održava dovoljno, emisije vibracija i buke mogu biti drukčije. To može značajno povećati razinu izloženosti tijekom cjelokupna razdoblja rada.

Procjena razine izloženosti vibracijama i buci također bi u obzir trebala uzeti razdoblja tijekom kojih je alat isključen ili kada je uključen, no njime se ne obavlja nikakav rad. Time se značajno može smanjiti razina izloženosti tijekom cjelokupna razdoblja rada.

Utvrđite dodatne sigurnosne mjere kako biste zaštitili rukovatelja od ovih učinaka vibracija i/ili buke, primjerice: održavanje alata i pribora, osiguravanje da ruke budu tople, organizacija obrazaca rada.

⚠ UPOZORENIE! Treba pročitati sve napomene o sigurnosti,

upute, prikaze i specifikacije za ovaj električni alat. Propusti kod pridržavanja sljedećih uputa može uzrokovati strujni udar, požar i/ili teške ozljede.

Sačuvajte sve napomene o sigurnosti i upute za buduću primjenu.

SIGURNOSNE UPUTE ZA ŠKARE ZA ŽIVICU

Držite sve dijelove tijela udaljene od noževa. Kod noževa u radu ne odstranjivati već odrezani materijal ili materijal koji će se još rezu. Noževi se okreću dalje i poslije isključenja naprave. Već jedan kratak moment nepažnje za vrijeme rada može dovesti do teških ozljeda.

Škare za živicu nosite na dršku za nošenje kada noževi miruju i pazite na to, da se sklopka za uključivanje i isključenje prstima ne dodiruje zabunom. Pravilno nošenje škara za živice smanjuje rizik od ozljeda kroz nenamjerno uključivanje noževa.

Kod transporta ili pospremanja škara za živice uvijek navuci zaštitu za nož. Pravilno rukovanje škarama za živice smanjuje rizik od ozljeda noževima.

Prije odstranjivanja ostataka materijala ili prije radova održavanja uvjerite se, da su sve sklopke za uključivanje i isključenje isključeni. Nenamjerno aktiviranje škara za živicu kod odstranjivanja ostataka materijala ili kod radova održavanja mogu imati za posljedicu teške ozljede.

Škare za živicu uvijek voditi na izoliranim drškama, kako biste bili zaštićeni ako nož slučajno dođe u kontakt s skrivenim vodičima. Kod kontakta s nekim kablom koji provodi struju mogu i metalni dijelovi škara za živicu biti pod naponom i time poslužio: prouzročiti strujni udar.

Držite sve mrežne i strujne kablove udaljene od reznog područja. Ispod živica i grmlja skriveni mrežni i strujni kablovi mogu nenamjerno biti zahvaćeni noževima.

Škare za živice ne koristiti po lošem vremenu i prije svega ne, ako prijeti udar groma. Tako izbjegavate opasnost od udara groma.

OSTALE SIGURNOSNE UPUTE

Nikada ne dozvoliti da djeca, osobe sa ograničenom tjelesnom, senzornom ili duševnom sposobnošću ili sa nedovoljnim iskustvom i znanjem ili osobe koje nisu upoznale sa ovom uputom za rad koriste ovaj stroj. Lokalni propisi mogu ograničiti starosnu dob poslužio:ca.

Prije svakog korištenja očistite radno područje. Odstranite sve predmete kao kablove, svjetiljke, žice i gajtane koji mogu biti odbačeni ili koji mogu biti zahvaćeni reznim uređenjima.

Provjerite živicu u svezi stranih tijela, kao npr. žičane ograde.

Napravu nemojte nikada koristiti u blizini stupova, ograde, zgrada ili drugih nepokretnih predmeta.

Obratite pažnju na to, da materijal može biti odbačen, stoga moraju unaokolo stojeće osobe, djeca i kućne životinje držati najmanji razmak od 15 m od radnog područja.

Ne koristiti na slaboj rasvjeti. Korisniku je potreban pregled bez zapreka na radno područje, kako bi spoznao moguće opasnosti.

Pregledajte napravu prije svake uporabe. Provjerite da li su zatvarači i drugi dijelovi labavi. Uvjerite se da su sva zaštitna uređenja i drške pravilno i sigurno pričrščene. Prije uporabe promijenite sve oštećene dijelove. Provjerite da li akumulator propušta.

Na napravi nemojte poduzimati nikakve promjene.

Djeca i nepodućene osobe ovu napravu ne smiju koristiti.

Kod rada ove naprave nosite kompletnu zaštitu za oči i sluh. Kod radova na područjima, na kojima postoji opasnost od padajućih dijelova, se mora nositi zaštitiva glave.

Osigurajte dugu kosu na način da je iznad razine ramena kako biste spriječili zahvaćanje u pokretne dijelove.

Nemojte raditi s ovom napravom ako ste umorni ili bolesni ili pod utjecajem alkohola, droga ili lijekova.

Pazite uvijek na sigurno stanje i održavajte ravnotežu. Izbjegavajte prevelika

protezanja. Protezanje može voditi do gubitka ravnoteže.

Uvijek zadržite čvrsto uporište i rukujte škarama za živicu samo kada stojite na sigurnoj i ravnoj podlozi. Skliske ili nestabilne površine poput ljestava mogu dovesti do gubitka ravnoteže ili kontrole nad škarama za živicu.

Uvjerite se prije starta naprave, da noževi za rezanje s ničime ne mogu doći u kontakt.

Kod uporabe držite škare za živicu obim rukama čvrsto na drškama. Zauzmite jedan čvrst i siguran stav. Proizvođač odvraća od uporabe nogostupa i ljestva. Koristite jedno produženje ako morate rezati na većim visinama.

Noževi su vrlo oštri. Kod rukovanja s mehanizmom noževa nosite protuklizne, otporne zaštitne rukavice. Ne dodirujte noževe golim rukama ili prstima i pazite na to, da vaše ruke ne budu uključene kao i da se ne porežete. Nemojte nikada dodirivati noževi i nemojte izvoditi nikakve radove održavanja ako je akumulator umetnut u napravi.

Škare za živicu nemojte silom voditi kroz gusto grmlje. To može dovesti do toga, da noževi blokiraju i time postanu sporiji. Ako noževi postanu sporiji, smanjite radnu brzinu.

Nemojte pokušavati rezati debla ili grane s većim promjerom od 19 mm. To isto valja i za debla i grane koje su očito prevelike da bi pristale između reznih noževa.

Uporabite jednu ručnu pilu ili pilu za grane bez motora za rezanje većih grana i debla. Nošenje zaštite sluha smanjuje vašu sposobnost da bi se čula upozorenja (upozorenja ili dovikivanja). Korisnik se mora u potpunosti koncentrirati na radno područje.

⚠ UPOZORENIE! Ako vam stroj ispadne, pretrpi veći udarac ili počne nenormalno vibrirati, odmah ga zaustavite i provjerite je li došlo do oštećenja ili otkrijte razlog vibriranja. Svako oštećenje treba primjereno popraviti ili zamijeniti u servisu MILWAUKEE uređaja.

Prije svih radova na stroju izvaditi bateriju za zamjenu.

Istrošene baterije za zamjenu ne bacati u vatru ili u kućno smeće. Milwaukee nudi mogućnost uklanjanja starih baterija odgovarajuće okolini; Milwaukee nudi mogućnost uklanjanja starih baterija odgovarajuće okolini; upitajte molimo Vašeg stručnog trgovca.

Baterije za zamjenu ne čuvati skupa sa metalnim predmetima (opasnost od kratkog spoja).

Baterije sistema M18 puniti samo sa uređajem za punjenje sistema M18. Ne puniti baterije iz drugih sistema.

Pod ekstremnim opterećenjem ili ekstremne temperature može iz oštećenih baterija iscuriti baterijska tekućina. Kod dodira sa baterijskom tekućinom odmah isprati sa vodom i sapunom. Kod kontakta sa očima odmah najmanje 10 minuta temeljno ispirati i odmah potražiti liječnika.

Upozorenje! Zbog izbjegavanja opasnosti od požara jednim kratkim spojem, opasnosti od ozljeda ili oštećenja proizvoda, alat, izmjenjivi akumulator ili napravu za punjenje ne uronjavati u tekućine i pobrinite se za to, da u uređaje ili akumulator ne prodiru nikakve tekućine. Korozirajuće ili vodljive tekućine kao slana voda, određene kemikalije i sredstva za bijeljenje ili proozvodi koji sadrže sredstva bijeljenja, mogu prouzročiti kratak spoj.

PROPIISNA UPOTREBA

Ove akumulatorske škare za živicu su prikladne samo za vanjsku uporabu. Iz sigurnosnih razloga se ova naprava mora uvijek držati i voditi obim rukama.

Ova naprava je razvijena za kućnu uporabu. Ona je izrađena za obrezivanje živica, grmova i sličnih biljaka.

Koristiti se mora u suhoj, dobro osvijetljenoj sredini.

Nije izrađeno za rezanje trave, stabala i grana. Smije se koristiti isključivo za rezanje živice.

Ovaj aparat se smije upotrijebiti samo u određene svrhe kao što je navedeno.

OSTATAK RIZIKA

Isto i kod propisne uporabe proizvoda se preostale opasnosti ne mogu potpuno isključiti. Kod uporabe mogu nastupiti sljedeći rizici, tako da poslužio: treba sljedeće uzeti u obzir:

- Vibracijama prouzročene ozljede. Uređaj držite na za to predviđenim drškama i ograničite radno vrijeme i vrijeme ekspozicije.
- Opterećenje bukom može dovesti do oštećenja sluha. Nosite zaštitu sluha i ograničite trajanje ekspozicije.
- Česticama prljavštine prouzročene ozljede očiju. Nosite uvijek zaštitne naočale, zatvorene duge hlače, rukavice i zatvorene cipele.
- Udisanje otrovnih prašina.

UPUTE ZA LI-ION-AKUMULATORE

Korištenje Li-Ion-akumulatora

Rezervne akumulatore koji se duže vremena ne koriste, prije upotrebe nadopuniti.

Temperatura od preko 50°C smanjuje snagu rezervnih akumulatora. Duže zagrijavanje suncem ili grijanjem izbjegavati.

Priključne kontakte na uređaju za punjenje i baterijama držati čistima.

Za optimalni vijek trajanja se akumulatori poslije upotrebe moraju sasvim napuniti.

Za što moguće duži vijek trajanja, akumulatori se nakon punjenja moraju odstraniti iz punjača.

Kod skladištenja akumulatora duže od 30 dana: Akumulator skladištiti na jednom suhom mjestu na temperaturi ispod 27 °C. Akumulator skladištiti kod ca. 30%-50% stanja punjenja. Akumulator ponovno napuniti svakih 6 mjeseci.

Zaštita od preopterećenja akumulatora kod Li-Ion-akumulatora

Kod preopterećenja akumulatora kroz vrlo visoku potrošnju struje, npr. ekstremno visoki zakretni momenti, električni alat vibrira za vrijeme od 5 sekundi, pokazivač punjenja treperi i električni alat se samostalno isključuje. Za ponovno uključivanje ispušiti okidač sklopke i zatim ponovno uključiti. Pod ekstremnim opterećenjima se akumulator prejako zagrije. U tome slučaju trepere sve lampice pokazivača punjenja, sve dok se akumulator ne ohladi. Poslije gašenja pokazivača punjenja se može nastaviti sa radom.

Transport Li-Ion-akumulatora

Litijske-ionske baterije spadaju pod zakonske odredbe u svezi transporta opasne robe.

Prijevoz ovih baterija mora uslijediti uz poštovanje lokalnih, nacionalnih i internacionalnih propisa i odredaba.

- Korisnici mogu bez ustručavanja ove baterije transportirati po cestama.
- Komercijalni transport litijsko-ionskih baterija od strane transportnih poduzeća spada pod odredbe o transportu opasne robe. Otpremničke pripreve i transport smiju izvoditi isključivo odgovarajuće školovane osobe. Kompletni proces se mora pratiti na stručan način.

Kod transporta baterija se moraju poštivati sljedeće točke:

- Uvjerite se da su kontakti zaštićeni i izolirani kako bi se izbjegli kratki spojevi.
- Pazite na to, da blok baterija unutar pakiranja ne može proklizavati.
- Oštećene ili iscrupile baterije se ne smiju transportirati.

U svezi ostalih uputa obratite se vašem prijevoznom poduzeću.

PRIJENOS I SKLADIŠTENJE

Zaustavite uređaj, odstranite akumulator, navucite zaštitu za noževe i pustite da se stroj ohladi prije skladištenja ili prijevoza.

Očistite sva strana tijela sa stroja. Stroj držite na hladnom, suhom i dobro prozračenom mjestu, nedostupnom za djecu. Držite izvan doticaja korozivnih sredstava kao što su kemikalije za vrt i sol protiv zamrzavanja. Nemojte skladištiti na otvorenom.

Priikom prijevoza u vozilima osigurajte pilu od pada kako bi se izbjegle ozljede ljudi ili oštećenja stroja.

ODRŽAVANJE

Čistite kucište i drške poslije svakog korišćenja naprave jednom mekom suhom krpom.

Čistite noževe poslije svake uporabe jednom tvrdom četkom i nanesite zatim oprezno ulje kao zaštitu protiv hrđe, prije nego ponovno postavite zaštitu za noževe. Proizvođač preporučuje primjenu spraya protiv hrđe i raspršivačka sredstva, kako bi se zajamčila ravnomjerna raspodjela i smanjila opasnost od ozljeda dodirivanjem noževa. Za prikladne raspršivačke proizvode obratite se molimo vašem servisu Milwaukee-Kundendienst (Broschura/Garancija/ Poštivati adrese servisa).

Po potrebi se noževi prije save uporabe na gore navedeni način mogu lako premazati uljem.

Provjerite da li su sve matice, klinovi i vijci čvrsti stegnuti, kako bi se osiguralo, da se naprava nalazi u jednom sigurnom radnom stanju.

Provjerite napravu i promijenite sve pohabane ili oštećene dijelove iz sigurnosnih razloga.

Primijeniti samo Milwaukee opremu i Milwaukee rezervne dijelove. Sastavne dijelove, čija zamjena nije opisana, dati zamijeniti kod jedne od Milwaukee servisnih službi (poštivati brošuru Garancija/Adrese servisa).

Po potrebi se crtež pojedinih dijelova aparata uz navođenje podatka o tipu stroja i šestznamenastog broja na pločici snage može zatražiti kod vašeg servisa ili direktno kod Techtronic Industries GmbH, Max-Eyth-Straße 10, 71364 Winnenden, Njemačka.

SIMBOLI

	Molimo da pažljivo pročitate uputu o upotrebi prije puštanja u rad.
	PAŽNJA! UPOZORENJE! OPASNOST!
	Prije svih radova na stroju izvaditi bateriju za zamjenu.
	Kod radova na stroju uvijek nositi zaštitne naočale.
	Nositi zaštitu sluha!
	Nositi zaštitne rukavice!
	Nosite uvijek zaštitnu odježu i zatvorene cipele.
	Osobe koje se nalaze u blizini držite na jednom sigurnom razmaku od naprave.
	15 m
	Držite i vodite skare za živicu uvijek obim rukama
	Ruke držati udaljene od reznog alata i pokretnih dijelova. Prsti mogu dospjeti u rezni mehanizam i biti odrezani ili povrijeđeni.
	Nemojte dodirivati rezačke noževe, kako bi izbjegli ozljede.

	Ne koristiti po kiši i ne ostavljati na kiši.
	Garantirani nivo buke iznosi 97 dB.
n_s XXX min ⁻¹	Hod praznog hoda u minuti (Hub/min)
	Oprema - u opsegu isporuke nije sadržana, preporučena dopuna iz promgrama opreme.
	Stare baterije, električni i elektronički uređaji se ne smiju zbrinjavati skupa sa kućnim smećem. Stare baterije, električni i elektronički uređaji se moraju odvojeno skupljati i zbrinuti. Prije zbrinjavanja odstranite stare baterije, stare akumulatore i rasvijetna sredstva iz uređaja. Raspitajte se kod mjesnih vlasti ili kod Vašeg stručnog trgovca o mjestima recikliranja i mjestima skupljanja. Zavisno o mjesnim odredbama stručni trgovci mogu biti obvezatni, stare baterije, i električne i elektroničke stare uređaje besplatno uzeti nazad. Doprinesite kroz ponovnu primjenu i recikliranje Vaših starih baterija, električnih i elektronskih uređajatom, da se potreba za sirovinama smanji. Stare baterije (prije svega litij-ionske baterije, električne i elektronske stare uređaje sadrže dragocjene, ponovno uporabljive materijale, koje bi kod zbrinjavanja protivno očuvanju okoline mogli imati negativne posljedice za okolinu i Vaše zdravlje. Prije zbrinjavanja izbrisajte postojeće podatke koji se odnose na osobe, koji se po mogućnosti nalaze na Vašem starom uređaju.
V	Napon
	Istosmjerna struja
	Europski znak suglasnosti
	Britanski znak suglasnosti
	Ukrajinski znak suglasnosti
	Euroazijski znak suglasnosti

TEHNIŠKIE DATI	M18 FHET60G2	M18 FHET75G2
Konstrukcija	Akumulatora dzivžogu škēres	Akumulatora dzivžogu škēres
Izlaides numurs	5038 73 01 XXXXXX MJJJJ	5038 84 01 XXXXXX MJJJJ
Akumulatora spriegums	18 V ---	18 V ---
Tukšgaitas gājienu skaits	3200 min ⁻¹	3200 min ⁻¹
Griezuma garums	630 mm	750 mm
Asmeņu atstarpe	32 mm	32 mm
Asināšanas leņķis pret horizontālēm	< 45° ± 2°	< 45° ± 2°
Svars atbilstoši EPTA -Procedure 01/2014 (Li-Ion 2,0 Ah...12,0 Ah)	4,7 ... 5,9 kg	4,9 ... 6,1 kg
Leteicamā vides temperatūra darba laikā	-18...+50 °C	-18...+50 °C
Leteicamie akumulatoru tipi	M18B...; M18HB...; M18FB...	M18B...; M18HB...; M18FB...
Leteicamās uzlādes ierīces	M12-18...; M1418...; M18...	M12-18...; M1418...; M18...
Trokšņu informācija		
Vērtības, kas noteiktas saskaņā ar EN 62841.		
A novērtētās aparāturas skaņas līmenis ir:		
Trokšņa spiediena līmenis / Nedrošība K	72,2 dB(A) / 3 dB(A)	74,9 dB(A) / 3 dB(A)
Trokšņa jaudas līmenis / Nedrošība K	92,2 dB(A) / 3 dB(A)	94,9 dB(A) / 3 dB(A)
Nēsājiet ausu aizsargus.		
Vibrāciju informācija		
Svārstību kopējā vērtība (Trīs virzienu vektoru summa) tiek noteikta atbilstoši EN 62841.		
Svārstību emisijas vērtība a _h / Nedrošība K		
Galvenais rokturis	2,75 m/s ² / 1,5 m/s ²	4,65 m/s ² / 1,5 m/s ²
Baīl rokturis	2,29 m/s ² / 1,5 m/s ²	7,60 m/s ² / 1,5 m/s ²

UZMANĪBU!

Vibrācijas un trokšņa emisijas līmenis šajā informācijas lapā ir izmērīts saskaņā ar EN 62841 standarta testa metodi un var tikt izmantots, lai salīdzinātu vienu ierīci ar otru. Tās var tikt izmantotas ietekmes sākotnējai izvērtēšanai.

Norādītais vibrācijas un trokšņa emisijas līmenis attēlo ierīces galvenos izmantošanas veidus. Tomēr, ja ierīce tiek izmantota citiem mērķiem, ar citu papildaprīkojumu vai nepareizi apkalpota, vibrācijas un trokšņa emisija var atšķirties. Tas var ievērojami paaugstināt ietekmes līmeni visā darba laikā.

Novērtējot vibrācijas un trokšņa ietekmes līmeni, vajadzētu ņemt vērā arī laiku, kad ierīce ir izslēgta vai ieslēgta, taču netiek lietota. Tas var ievērojami samazināt ietekmes līmeni visā darba laikā.

Lai aizsargātu operatoru no vibrācijas un/vai trokšņa, veiciet papildu drošības pasākumus, piemēram, veiciet apkopi ierīcei un papildaprīkojumam, uzturiet rokas siltas, organizējiet darba grafiku.

BRĪDINĀJUMS Izlasiet visus šim elektroinstrumentam pievienotos drošības brīdinājumus, instrukcijas, ilustrācijas un specifikācijas. Nespēja ievērot visas zemāk uzskaitītās instrukcijas var novest pie elektrosoka, ugunsgrēka un/vai smagiem savainojumiem. **Pēc izlasīšanas uzglabājiet šos noteikumus turpmākai izmantošanai.**

DROŠĪBAS NORĀDES KRŪMGRIEZĪEM

Turiet visas ķermeņa daļas prom no nažiem. Ja naži darbojas, nenoņemiet jau nogrieztu vai vēl griezamu materiālu. Naži turpina griezties arī pēc ierīces izslēgšanas. Pavisam īss nevērtības mirklis darbības laikā jau var izraisīt smagus savainojumus.

Nesiet krūmgriezi aiz nešanas roktura, ja naži ir apstājušies, un pievārsiet uzmanību tam, lai ar pirkstu nejausī nepieskartos ieslēgšanas un izslēgšanas slēdzim. Lietpratīga krūmgrieža nešana samazina savainojumu risku, nejausī ieslēdzot nažus.

Transportējot vai novietojot uzglabāšanai krūmgriezi, vienmēr uzvelciet nažu aizsargu. Lietpratīga rīkošanās ar krūmgriezi samazina savainošanās risku ar nažiem.

Pirms materiāla atlikumu noņemšanas vai uzturēšanas darbiem pārliecinieties, ka visi ieslēgšanas un izslēgšanas slēdži ir izslēgti. Krūmgrieža nejausā aktivēšana, noņemot materiāla atlikumus vai veicot uzturēšanas darbus, var izraisīt smagus savainojumus.

Vienmēr vadiet krūmgriezi aiz izolētajiem nešanas rokturiem, lai jūs būtu pasargāts, ja nazis nonāk kontaktā ar noslēptiem vadiem. Nonākot kontaktā ar strāvu vadošu kabeli, arī krūmgrieža metāla daļas var vadīt strāvu un apkalpotājs var saņemt strāvas triecienu.

Turiet visus tīkla un strāvas kabelus prom no griešanas zonas. Naži var nejausī aizķert zem dzīvžogiem un krūmiem paslēptus tīkla un strāvas kabelus. **Neizmantojiet krūmgriezi sliktos laikapstākļos, it īpaši, ja pastāv zibens spēriena draudi.** Tādējādi jūs samazināt risku saņemt zibens spērienu.

CITI DROŠĪBAS NOSACĪJUMI

Nekad nepieļaujiet, ka bērni, personas ar ierobežotām fiziskām, sensorām vai garīgām spējām vai personas ar nepietiekamu pieredzi un zināšanām, kuras nepārzina šo lietošanas instrukciju, izmanto šo iekārtu. Vietējie priekšraksti var noteikt operatora vecuma ierobežojumu.

Pirms katras lietošanas noīriet darba zonu. Aizvāciet visus priekšmetus, piem., kabelus, gaismas, stieples vai auklas, kasvar tikt aizsviesti prom vai iekerties griežmehānismā.

Pārbaudiet, vai dzīvžogā nav svešķermeņu, piem., stieplu žogu.

Nekad neizmantojiet ierīci stabu, žogu ēku vai citu nekustīgu priekšmetu tuvumā.

Pievārsiet uzmanību tam, ka materiāls var tikt aizsviests prom, tāpēc apkāt stāvošajām personām, bērniem un mājdzīvniekiem ir jāievēro minimālais attālums 15 m no darba zonas.

Neizmantojiet sliktā apgaismojuma apstākļos. Lietotājam ir nepieciešams netraucēts skats uz darba zonu, lai atpazītu iespējamos riskus.

Pirms katras lietošanas reizes inspicējiet ierīci. Pārbaudiet, vai aizslēgi un citas daļas nav valģi. Nodrošiniet, ka viss aizsargaprīkojums un visi rokturi ir nostiprināti atbilstīgi noteikumiem un droši. Pirms lietošanas nomainiet visas bojātās daļas. Pārbaudiet, vai akumulators neiztek.

Nekādā veidā nomainiet ierīci.

Bērni vai neapmācītas personas nedrīkst izmantot šo ierīci.

Izmantojot šo ierīci, valkājiet acu un dzirdes aizsargaprīkojumu. Strādājot zonās, kur pastāv leļup krītošu daļu risks, jāvalkā galvas aizsargaprīkojums.

Nostipriniet garus matus tā, lai tie ir vīrs plecu līmeņa, lai novērstu sapīšanas kustīgajās daļās.

Nestrādājiet ar ierīci, ja esat noguris vai slims vai atrodaties alkohola, narkotisko vielu vai medikamentu iespaidā.

Vienmēr pievārsiet uzmanību tam, lai būtu nodrošināta stabilitāte un saglabāts līdzsvars. Izvaieties no pārliekas stiepšanās. Pārlika stiepšanās var izraisīt

TECHNINIAI DUOMENYS	M18 FHET60G2	M18 FHET75G2
Konstruktija	Akumuliatorinės gyvatvorių žirklės	Akumuliatorinės gyvatvorių žirklės
Produkto numeris	5038 73 01 XXXXXX MJJJJ	5038 84 01 XXXXXX MJJJJ
Keičiamo akumuliatoriaus įtampa	18 V ---	18 V ---
įudesių skaičius laisva eiga	3200 min ⁻¹	3200 min ⁻¹
Kirpimo ilgis	630 mm	750 mm
Peilių tarpas	32 mm	32 mm
Galandimo kampas horizontaliai	< 45° ± 2°	< 45° ± 2°
Prietaiso svoris (vertintas pagal EPTA 2014/01 tyrimų metodiką (Li-Ion 2,0 Ah...12,0 Ah)	4,7 ... 5,9 kg	4,9 ... 6,1 kg
Rekomenduojama aplinkos temperatūra dirbant	-18...+50 °C	-18...+50 °C
Rekomenduojami akumuliatorių tipai	M18B...; M18HB...; M18FB...	M18B...; M18HB...; M18FB...
Rekomenduojami įkrovikliai	M12-18...; M1418...; M18...	M12-18...; M1418...; M18...
Informacija apie keliamą triukšmą		
Vertės matuotos pagal EN 62841.		
Įvertintas A įrenginio keliamo triukšmo lygis dažniausiai sudaro:		
Garso slėgio lygis / Paklaida K	72,2 dB(A) / 3 dB(A)	74,9 dB(A) / 3 dB(A)
Garso galios lygis / Paklaida K	92,2 dB(A) / 3 dB(A)	94,9 dB(A) / 3 dB(A)
Nešiokite klausos apsaugos priemones.		
Informacija apie vibraciją		
Bendroji svyravimų reikšmė (trijų krypčių vektorių suma), nustatyta remiantis EN 62841.		
Vibravimų emisijos reikšmė a _h / Paklaida K		
Pagrindinė rankena	2,75 m/s ² / 1,5 m/s ²	4,65 m/s ² / 1,5 m/s ²
Užrakto rankena	2,29 m/s ² / 1,5 m/s ²	7,60 m/s ² / 1,5 m/s ²

⚠ DĖMESIO!

Šiame vadove nurodytos bendrosios vibracijos ir triukšmo emisijos vertės nustatytos pagal standartinius bandymo metodus pagal EN 62841, todėl gali būti taikomos lyginant vieną įrankį su kitu. Gali būti naudojama preliminariam poveikiui įvertinimui.

Nurodytos bendrosios vibracijos ir triukšmo emisijos vertės atitinka įrankio taikymą. Jei įrankis naudojamas kitokiais tikslais, kartu su kitokiais priedais ar netinkamai prižiūrimas, bendrosios vibracijos ir triukšmo emisijos vertės gali skirtis. Tai gali žymiai padidinti poveikio lygį viso darbo metu.

Apskaičiuojant bendrosios vibracijos ir triukšmo emisijos vertes reikėtų atsižvelgti į laikotarpį, kai prietaisas yra išjungtas arba įjungtas, bet nėra naudojamas. Tai gali žymiai sumažinti poveikio lygį viso darbo metu.

Tam, kad naudotojas būtų apsaugotas nuo vibracijos ir (arba) triukšmo poveikio, reikia nustatyti papildomus saugos reikalavimus, pavyzdžiui: tinkamai prižiūrėti prietaisą ir jo priedus, laikyti rankas šiltai, organizuoti darbo modelius.

⚠ WARNING Perskaitykite visus saugumo įspėjimus, instrukcijas, peržiūrėkite iliustracijas ir specifikacijas, pateiktas kartu su šiuo įrankiu. Jei nepaisysite visų toliau pateiktų instrukcijų, gali trenkti elektros smūgis, kilti gaisras ir/arba galite sunkiai susižaloti arba sužaloti kitus asmenis. **Įsisaugokite šias saugos nuorodas ir reikalavimus, kad ir ateiityje galėtumėte jais pasinaudoti.**

GYVATVORIŲ GENĖTUVO SAUGAUS NAUDOJIMO INSTRUKCIJA

Kūno dalys turi būti atokiau nuo peilio. Peiliams veikiant nešalinkite jau nupjautos arba dar nupjautinos medžiagos. Peiliai sukasi ir išjungus prietaisą. Net jei eksploatavimo metu neatidūs būsite tik akimirka, galite sunkiai susižaloti ar sužaloti kitus.

Peiliams sustojus gyvatvorių genėtuvą neškite paėmę už nešimo rankenos ir saugokitės, kad netyčia pirštais nepaliestumėte įjungiklio ir išjungiklio. Tinkamai nešdami gyvatvorių genėtuvą sumažinsite peilio keliamą sužalojimų riziką.

Gyvatvorių genėtuvą gabandami arba dėdami į laikymo vietą visada uždėkite peilio gaubtą. Tinkamai naudodami gyvatvorių genėtuvą sumažinsite peilio keliamą sužalojimo riziką.

Prieš pašalindami medžiagos likučius arba prieš pradėdami priežiūros darbus įsitinkinkite, kad visi įjungikliai ir išjungikliai išjungti. Šalinant medžiagos likučius arba atliekant priežiūros darbus gyvatvorių genėtuvą netyčia įjungus galimi sunkūs sužalojimai.

Gyvatvorių genėtuvą visada laikykite paėmę už izoliuotos laikymo rankenos, kad būtumėte apsaugoti, jei peiliis užkabinūt paslėptus laidus. Kontakto su kabeliu, kurio teka srovė, atveju įtampingomis gali tapti ir gyvatvorių genėtuvo dalys, o operatorius dėl to gali patirti elektros smūgį.

Iš pjovimo zonos patraukite visus elektros ir maitinimo laidus. Peiliu galite netyčia užkabinti po gyvatvorėmis ir krūmais paslėptus elektros ir maitinimo laidus.

Nenaudokite gyvatvorės genėtuvo esant prastoms oro sąlygoms, ypač

TECHNINIAI DUOMENYS	M18 FHET60G2	M18 FHET75G2
Konstruktija	Akumuliatorinės gyvatvorių žirklės	Akumuliatorinės gyvatvorių žirklės
Produkto numeris	5038 73 01 XXXXXX MJJJJ	5038 84 01 XXXXXX MJJJJ
Keičiamo akumuliatoriaus įtampa	18 V ---	18 V ---
įudesių skaičius laisva eiga	3200 min ⁻¹	3200 min ⁻¹
Kirpimo ilgis	630 mm	750 mm
Peilių tarpas	32 mm	32 mm
Galandimo kampas horizontaliai	< 45° ± 2°	< 45° ± 2°
Prietaiso svoris (vertintas pagal EPTA 2014/01 tyrimų metodiką (Li-Ion 2,0 Ah...12,0 Ah)	4,7 ... 5,9 kg	4,9 ... 6,1 kg
Rekomenduojama aplinkos temperatūra dirbant	-18...+50 °C	-18...+50 °C
Rekomenduojami akumuliatorių tipai	M18B...; M18HB...; M18FB...	M18B...; M18HB...; M18FB...
Rekomenduojami įkrovikliai	M12-18...; M1418...; M18...	M12-18...; M1418...; M18...

tada, kai yra žaibo pavojus. Taip sumažinsite riziką būti nutrenktiems žaibo.

KITI SAUGUMO NURODYMAI

Jokiu būdu neleiskite naudotis įrenginiu vaikams, asmenims, turintiems fizinį, protinį arba juslinių sutrikimų arba turintiems nepakankamai patirties ir žinių, taip pat asmenims, nesusipažinusiems su įrenginio naudojimo instrukcija. Vietos teisės aktų nuostatos gali apriboti prietaiso naudotojo amžių.

Kiekvieną kartą prieš naudodami išvalykite darbo zoną. Pašalinkite visus daiktus, pvz., kabelius, lempas, vielas arba virves, kurios gali būti užkabintos arba patekti į pjovimo įrenginį.

Patikrinkite, ar gyvatvorėje nėra svetimkūnių, pvz., vielinės tvoros.

Niekada prietaiso nenaudokite šalia stulpų, tvorų, pastatų arba kitų nekiliojamųjų objektų.

Turėkite omenyje, kad medžiaga gali būti nusviesta, todėl aplinkui stovintys asmenys, vaikai ir naminiai gyvuliai nuo jūsų turi būti nutolę ne mažesniu nei 15 m atstumu.

Nenaudokite esant blogam apšvietimui. Kad naudotojas pastebėtų galimus pavojus, niekas neturėtų kliudyti jam matyti visą darbo zoną.

Kiekvieną kartą prieš naudodami prietaisą apžiūrėkite. Patikrinkite, ar dangčiai arba kitos dalys neatsilaisvinusios. Įsitinkinkite, kad visi saugos įtaisai ir rankenos tinkamai ir saugiai pritvirtinti. Prieš naudodami pakeiskite visas pažeistas dalis. Patikrinkite, ar nesenka akumuliatorius.

Prietaiso nekeiskite.

Vaikai arba neapmokytą asmenys šiuo prietaisu naudotis negali.

Prieš naudodami šį prietaisą užsidėkite visas akių ir klausos apsaugos priemones. Dirbant tokiose vietose, kuriose gali būti krentančių dalių, būtina naudoti apsauginius galvos apdangalus.

Ilgus plaukus reikia susėti virš pečių lygio, kad neįsipyntų į judančias dalis.

Nedirbkite su šiuo prietaisu, jei sergate, esate pavargę arba apsvaigę nuo alkoholio, narkotikų arba vaistų.

Visada stovėkite tvirtai ir stenkitės neprarasti pusiausvyros. Venkite persitempti. Persitempę galite neišlaikyti pusiausvyros.

Visada įsitinkinkite, kad stovite ant tvirto pagrindo, ir gyvatvorių žirkles naudokite tik stovėdami ant tvirtos, saugaus ir lygaus pagrindo. Dėl slidžios žemės arba nestabiliaus paviršiaus, pavyzdžiui, ant kopėčių, galite prarasti pusiausvyrą arba nesugebėti valdyti gyvatvorių žirklių.

Prieš įjungdami prietaisą įsitinkinkite, kad peilio ašmenys nieko neužkabins.

Naudodami gyvatvorės genėtuvą laikykite jį tvirtai suėmę abiem rankomis. Pasirinkite tvirtą ir saugią laikyseną. Gamintojas nepataria naudoti laiptinių ir kitokių kopėčių. Jei reikia kirpti didesniame aukštyje, naudokitės pagilavimo priemonėmis.

Peiliai yra labai aštrūs. Naudodami peilių įrangą mūvėkite neslystančias, patvarias apsaugines pirštines. Nelieskite peilių plikomis rankomis arba pirštais, saugokitės, kad rankų arba pirštų niekas neprispautų arba neįsipyjautumėtė. Niekada nesilieskite prie peilio arba neatlikinėkite techninės priežiūros darbų, jei į prietaisą yra įdėtas akumuliatorius.

Gyvatvorės genėtuvo per tankų krūmyną niekada nestumkite per prievartą. Dėl to peiliai gali užsiblokuoti arba sulėtėti. Peiliams sulėtėjus, sumažėja darbo greitis.

Nebandykite pjauti kamienų arba šakų, kurių skersmuo didesnis nei 19 mm. Tas pats galioja kamienams arba šakoms, kurios yra akivaizdžiai per didelės, kad tilptų tarp peilių ašmenų.

Didesnėms šakoms arba kamienams nupjauti naudokite rankinį arba šakų pjūklą. Dėl naudojamų klausos apsaugos priemonių sunkiau išgirsti įspėjimus (spėjimus arba riksmus). Naudotojas turi būti visiškai susikoncentravęs į darbo zoną.

⚠ DĖMESIO! Jei įrenginys buvo numestas, patyrė stiprių smūgių arba pradeda nenormaliai vibruoti, nedelsdami jį išjunkite ir apžiūrėkite, ar nematyti apgadinių, pabandykite nustatyti vibracijos priežastį. Visus gedimus turi tinkamai suremontuoti arba pakeisti MILWAUKEE priežiūros centru darbuotojai.

Prieš atikdami bet kokius darbus įrenginyje, išimkite keičiamą akumuliatorių.

Sunaudotų keičiamų akumuliatorių nedeginkite ir nemeskite į buitines atliekas. „Milwaukee“ siūlo tausojantį aplinką sudėvėtų keičiamų akumuliatorių tvarkymą, apie tai prekybos agentas.

Keičiamų akumuliatorių nelaikykite kartu su metaliniais daiktai (trumpojo jungimo pavojus).

Keičiamu M18 sistemos akumuliatorius kraukite tik M18 sistemos įkrovikliais. Nekraukite kitų sistemų akumuliatorių.

Ekstremalių apkrovų arba ekstremalios temperatūros poveikyje iš keičiamų akumuliatorių gali ištekėti akumuliatoriaus skystis. Išsitiesus akumuliatoriaus skysčiu, tuoj pat nuplaukite vandeniu su muilu. Patekus į akis, tuoj pat ne trumpiau kaip 10 minučių gausiai skalaukite vandeniu ir tuoj pat kreipkitės į gydytoją.

Įspėjimai! Siekiami išvengti trumpojo jungimo sukeliama gaisro pavojaus, sužalojimų arba produkto pažeidimų, neikiškite įrankio, keičiamo akumuliatoriaus arba įkroviklio į skysčius ir pasirūpinkite, kad į prietaisus arba akumuliatorius nepatektų jokių skysčių. Korozija sukeliantys arba laidūs skysčiai, pvz., sūrus vanduo, tam tikri chemikalai ir balikliai arba produktai, kurių sudėtyje yra baliklių, gali sukelti trumpąjį jungimą.

NAUDOJIMAS PAGAL PASKIRTĮ

Šis belaidis gyvatvorių genėtuvas pritaikytas naudoti lauke. Saugumo sumetimais prietaisą visada reikėtų laikyti ir valdyti abiem rankomis.

Prietaisas buvo sukurtas naudoti namų ūkyje. Jis skirtas gyvatvorėms, krūmams ir panašioms augalams genėti.

Jis turi būti naudojamam sausose, gerai apšviestoje aplinkoje,

Jis netinka žolei, medžiams arba šakoms pjauti. Jį galima naudoti tik gyvatvorių priežiūrai.

Šį prietaisą leidžiama naudoti tik pagal nurodytą paskirtį.

LIEKAMOJI RIZIKA

Net ir pagal paskirtį naudojant produktą negalima visiškai išvengti kitų pavojų. Naudojant galimos šios rizikos, todėl naudotojas turėtų atkreipti dėmesį į šiuos dalykus:

- Vibracijos sukeliama sužalojimai. Įrenginį laikykite už tam skirtų rankenų ir apribokite darbo bei ekspozicijos trukmę.
- Dėl triukšmo gali būti pažeista klausos.
- Naudokite klausos organų apsaugos priemones ir apribokite ekspozicijos trukmę.
- Nešvarumų dalelių sukeliama akių sužalojimai.
- Visuomet būkite su apsauginiais akiniais, mūvėkite tvirtas ilgas kelnes, pirštines ir avėkite tvirtus apsauginius batus.
- Nuodingų dulkių įkvėpimas.

NURODYMAI DĖL LIČIO JONŲ AKUMULIATORIAUS

Ličio jonų akumuliatoriaus naudojimas

Ilgesnį laiką nenaudotus akumuliatorius prieš naudojimą būtina įkrauti.

Didesnė nei 50 °C temperatūra sumažina išimamo akumuliatoriaus pajėgumą. Venkite akumuliatorių ilgai laikyti tiesioginiuose saulės spinduliuose arba arti šildymo prietaisų.

Įkroviklio ir keičiamo akumuliatoriaus jungiamieji kontaktai visada turi būti švarūs.

Kad prietaisas kuo ilgiau veiktų, pasinaudoję juo, iki galo įkraukite akumuliatorius.

Siekiant užtikrinti kuo ilgesnį baterijos tarnavimo laiką, reikėtų ją po atlikto įkrovimo iškart išimti iš įkroviklio.

Bateriją laikant ilgiau nei 30 dienų, būtina atkreipti dėmesį į šias nuorodas: Akumuliatorių laikykite sausoje vietoje, žemesnėje nei 27 °C temperatūroje. Baterijos įkrovimo lygis turi būti nuo 30% iki 50%. Baterija pakartotinai turi būti įkraunama kas 6 mėnesius.

Ličio jonų akumuliatoriaus apsauga nuo perkrovos

Esant akumuliatoriaus perkrovai dėl pemelyg didelio srovės suvartojimo, pvz.: itin didelių apskū, staigaus sustabdymo ar trumpojo jungimo, elektrinis frankis būvuoja 5 sekundes, signalinis įkrovos rodmuo pradeda mirksėti ir elektrinis įrankis automatiškai išsijungia.

Norint įrankį pakartotinai įjungti, reikia atleisti jungiklį ir vėl jį įjungti. Esant ekstremalioms apkrovoms akumuliatorius per stipriai įkaista. Tokiu atveju visos įkrovos lemputės mirksi taip ilgai, kol akumuliatorius atvėsta. Užgesus įkrovos rodmėnims įrankiu galima naudotis toliau.

Ličio jonų akumuliatoriaus transportavimas

Ličio jonų akumuliatoriams taikomos įstatyminės nuostatos dėl pavojingų krovinių pervežimų.

Šiuos akumuliatorius pervežti būtina laikantis vietinių, nacionalinių ir tarptautinių direktyvų ir nuostatų.

- Naudotojai šiuos akumuliatorius gali naudoti savo transporte be jokių kitų sąlygų.
- Už komercinį ličio jonų akumuliatorių pervežimą atsako ekspedicijos įmonė pagal nuostatas dėl pavojingų krovinių pervežimo. Pasiruošimo išsiųsti ir pervežimo darbus gali atlikti tik atitinkamai išmokyti asmenys. Visas procesas privalo būti prižiūrimas.

Pervežant akumuliatorius būtina laikytis šių punktų:

- Siekiant išvengti trumpųjų jungimų, įsitinkinkite, kad kontaktai yra apsaugoti ir izoliuoti.
- Atkreipkite dėmesį, kad akumuliatorius pakuotės viduje neslidinėti.
- Draudžiama pervežti pažeistus arba tekančius akumuliatorius.

Dėl detalesnių nurodymų kreipkitės į savo ekspedicijos įmonę.

TRANSPORTAVIMAS IR SANDĖLIAVIMAS

Išjunkite prietaisą, ištraukite akumulatorių, atidarykite peilio apsauginę dalį ir, prieš transportuodami arba sandėliuodami prietaisą, leiskite jam atvėsti.

Nuo įrenginio pašalinkite visas pašalines medžiagas. Laikykite įrenginį vėsioje, sausoje, gerai vėdinamoje ir vaikams nepasiekiamoje vietoje. Saugokite nuo koroziją sukkeliančių medžiagų, pavyzdžiui, sodo cheminių medžiagų ir sniego tirpinimo druskų. Nelaikykite lauke.

Transportuodami įrenginį automobiliuose pritvirtinkite įrenginį, kad jis nejudėtų ar nenukristų ir nesužalotų žmonių arba nebūtų apgadintas.

TECHNINIS APTARNAVIMAS

Kiekvieną kartą pasinaudoję prietaisu jo korpusą ir rankenas nuvalykite minkšta, sausa šluoste.

Po kiekvieno naudojimo peilį nuvalykite šiuurkščiu šepčiu ir, prieš vėl uždėdami peilio apsaugą, atsargiai patepkite nuo rūdžių apsaugančia alyva. Siekiant užtikrinti tolygų pasiskirstymą ir sumažinti susidėjimo riziką, kylančią liečiantis prie peilio, gamintojas rekomenduoja naudoti nuo rūdžių apsaugančius purškiklius ir purškiamuosius tepalus. Dėl tinkamų purškiamųjų produktų prašome kreiptis į savo „Milwaukee“ klientų aptarnavimo centrą (žr. garantijos ir klientų aptarnavimo centrų brošiūrą).

Esant poreikiui, prieš kiekvieną naudojimą peilį galite sutepti taip, kaip nurodyta.

Patikrinkite, ar tvirtai priveržtos veržlės, smeigės ir varžtai, kad įsitikintumėte, ar prietaisas yra saugios eksploatacavimo būklės.

Patikrinkite prietaisą ir saugumo sumetimais pakeiskite susidėvėjusias arba pažeistas dalis.

Naudokite tik „Milwaukee“ priedus ir „Milwaukee“ atsarginės dalis. Dalis, kurių keitimas neaprašytas, leidžiama keisti tik „Milwaukee“ klientų aptarnavimo skyriams (žr. garantiją/klientų aptarnavimo skyrių adresus brošiūroje).

Esant poreikiui, nurodžius mašinos modelį ir šešiaženklį numerį, esantį ant specifikacijų lentelės, klientų aptarnavimo centre arba tiesiogiai „Techtronics Industries GmbH“, Max-Eyth-Str. 10, 71364 Winnenden, Vokietija, galite užsakyti išplėstinį prietaiso brėžinį.

SIMBOLIAI

	Prieš pradėdami dirbti su prietaisu, atidžiai perskaitykite jo naudojimo instrukciją.
	DĖMESIO! ĮSPĖJIMAS! PAVOJUS!
	Prieš atlikdami bet kokius darbus įrenginyje, išimkite keičiamą akumulatorių.
	Dirbdami su įrenginiu visada nešiokite apsauginius akinius.
	Nešioti klausos apsauginės priemonės!
	Lietojet aizsardzības cimdus!
	Visada vilkėkite apsauginius drabužius ir avėkite batus.
	Prietaisą laikykite saugiu atstumu nuo aplink jus esančių asmenų.
	15 m

	Gyvatorių genėtuvą visada laikykite ir valdykite abiem rankomis.
	Rankas laikykite atokiau nuo pjovimo įrankio ir kitų judančių dalių. Pjovimo mechanizmas į vidų patekusių pirštus gali nupjauti ar sužeisti.
	Kad nesusižeistumėte, nesilieskite prie peilio ašmenų.
	Nenaudokite lyjant ir nepalikite lietuje.
	Garantuotas garso galios lygis yra 97 dB.
$n_p \text{XXX min}^{-1}$	Tuščiosios eigos pakėlimai per minutę (pakėl./min.)
	Priedas – neįeina į tiekimo komplektaciją, rekomenduojamas papildymas iš priedų asortimento.
	Neišmeskite baterijų atliekų, elektros ir elektroninės įrangos atliekų kaip nerūšiuotų komunalinių atliekų. Baterijų ir elektros bei elektroninės įrangos atliekos turi būti surenkamos atskirai. Iš įrangos turi būti pašalintos baterijų, akumuliatorių atliekos ir šviesos šaltiniai. Patarimų dėl perdirbimo ir surinkimo vietos kreipkitės į vietinę instituciją arba pardavėją. Priklausomai nuo vietos teisės aktų, mažmenininkai gali būti įpareigoti nemokamai priimti atgal senas baterijas, seną elektros ir elektronikos įrangą. Jūsų indėlis į pakartotinį baterijų ir elektros bei elektroninės įrangos atliekų panaudojimą ir perdirbimą padeda sumažinti žaliavų poreikį. Akumuliatorių, ypač kurių sudėtyje yra ličio, ir elektros bei elektroninės įrangos atliekose yra vertingų, perdirbamų medžiagų, kurias gali neigiamai paveikti aplinką ir žmonių sveikatą, jei jos nebus šalinamos aplinką tausojančiu būdu. Ištirkite personalo duomenis iš įrangos atliekų, jei tokių yra.
V	Įtampa
	Nuolatinė srovė
	Europos atitikties ženklas
	Jungtinės Karalystės atitikties ženklas
	Ukrainos atitikties ženklas
	Eurazijos atitikties ženklas

TEHNILISED ANDMED	M18 FHET60G2	M18 FHET75G2
Konstruktisioon	Akuhekikaäär	Akuhekikaäär
Tootmisnumber	5038 73 01 XXXXXX MJJJJ	5038 84 01 XXXXXX MJJJJ
Vahetavata aku pinge	18 V ---	18 V ---
Kaikude arv tühijooksul	3200 min ⁻¹	3200 min ⁻¹
Lõikepikkus	630 mm	750 mm
Tera vahe	32 mm	32 mm
Teritussnurk horisontaalpinna suhtes	< 45° ± 2°	< 45° ± 2°
Kaal vastavalt EPTA-protseduurile 01/2014 (Li-Ion 2,0 Ah...12,0 Ah)	4,7 ... 5,9 kg	4,9 ... 6,1 kg
Soovitussilik ümbristesv temperatuur töötamise ajal	-18...+50 °C	-18...+50 °C
Soovitussilikud akutüübid	M18B...; M18HB...; M18FB...	M18B...; M18HB...; M18FB...
Soovitussilik laadija	M12-18...; M1418...; M18...	M12-18...; M1418...; M18...

Mūra andmed
Mõõteväärtused on kindlaks tehtud vastavalt normile EN 62841.

Seadme tüüpiline hinnanguline (müratase):

Helirõhutase / Määramatus K	72,2 dB(A) / 3 dB(A)	74,9 dB(A) / 3 dB(A)
Helivõimsuse tase / Määramatus K	92,2 dB(A) / 3 dB(A)	94,9 dB(A) / 3 dB(A)

Kandke kaitseks kõrvaoklappes.

Vibratsiooni andmed
Vibratsiooni koguväärtus (kolme suuna vektorsumma) mõõdetud EN 62841 järgi.

Vibratsiooni emissiooni väärtus a _v / Määramatus K	2,75 m/s ² / 1,5 m/s ²	4,65 m/s ² / 1,5 m/s ²
Peamine käepide	2,29 m/s ² / 1,5 m/s ²	7,60 m/s ² / 1,5 m/s ²
Kautsjoni käepide		

TÄHELEPANU!

Sellel teabelehel toodud vibratsiooni- ja müraemissioon on mõõdetud standardis EN 62841 kirjeldatud standarditud testiga ning seda võib kasutada töörüistade omavaheliseks võrdlemiseks. Testi võib kasutada kokkupuute esialgseks hindamiseks. Deklareeritud vibratsiooni- ja müratase puudutab tööriista põhikasutus. Kui tööriista kasutatakse muuks otstarbeks, teistsuguste tarvikutega või tööriista hooldatakse halvasti, võivad vibratsioon ja müraemissioon erineda. See võib kokkupuutetaset kogu tööaja oluliselt suurendada.

Vibratsiooni ja müraga kokkupuute hinnangulise taseme juures tuleb arvesse võtta ka aega, kui tööriist on välja lülitatud või töötab, kuid sellega ei tehta tööd. See võib kokkupuutetaset kogu tööaja kohta oluliselt vähendada.

Tehke kindlaks täiendavad ohutusmeetmed operaatori kaitsemiseks vibratsiooni ja/või müra eest, näiteks: hooldage tööriista ja tarvikuid, hoidke käed soojas, vaadake üle töökorraldus.

TÄHELEPANU! Kõik selle elektrilise tööriistaga kaasasolevad ohutusnõuded, juhised, joonised ja spetsifikatsioonid tuleb läbi lugeda. Kõigi allpool loetletud juhiste eiramise tagajärjeks võib olla elektrilöökk, tulekahju ja/või raskek vigastused.

Hoidke kõik ohutusnõuded ja juhised edasiseks kasutamiseks hoolikalt alles.

AKUGA HEKITRIMMERIGA SEOTUD HOIATUSED

Hoidke kõik kahaosad terast eemal. Ärge eemaldage lõigatud materjali ega hoidke lõigatavast materjalist kinni, kui terad liiguvad. Terad jätkavad liikumist ka pärast seadme väljalülitamist. Tähelepanu hajumine kasvõi hetkeks hekitrimmeri kasutamise ajal võib põhjustada raskeid kehavigastusi.

Kandke hekitrimmerit käepidemest kinni hoides nii, et tera on seisatud ja teie sõrmed eemal kõigist toitelülititest. Hekitrimmeri nõuetekohane kandmine vähendab tahtmatu käivitamise ja terade tekitatavate kehavigastuste ohtu.

Hekitrimmeri transportimisel ja hoiustamisel tuleb alati paigaldada ka terakaitse. Hekitrimmeri nõuetekohane käsitsemise vähendab teradest tingitud kehavigastuste ohtu.

Veenduge tööriista külge jäänud materjali eemaldamisel või tööriista hooldamisel, et kõik toitelülitid on väljas. Hekitrimmeri ootamatu käivitumine selle puhastamise või hooldamise ajal võib põhjustada raskeid kehavigastusi.

Hoidke hekitrimmerit ainult selle isoleeritud haardepindadest, sest tera võib puutuda kokku varjatud juhtmetega. Pingestatud juhtmetega kokku puutuvad terad võivad pingestada ka hekitrimmeri avatud metallosi, mis võib viia selleni, et tööriista kasutaja saab elektrilöögi.

Kõrvaldage tööpiirkonnast kõik juhtmed ja kaablid. Hekkides või põesastes võib leiduda varjatud juhtmeid või kaableid, mille tera võib kogemata ära lõhkuda.

Ärge kasutage hekitrimmerit halbasel ilmingimustes, eriti äikeseohtu korral. Nii vähendate välgulöögi ohtu.

EDASISED OHUTUSJUHISED

Mitte kunagi ärge laske seda masinat kasutada lastel ega piiratud kehaliste, sensoorsete või vaimsete võimete ga inimestel või inimestel, kellel puuduvad kogemused ja teadmised ning kes pole endale seda kasutusjuhendit selgeks teinud. Kohaliku eeskirjad võivad kasutaja vanust piirata.

Korrastage tööpiirkond enne tööriista kasutamist. Eemaldage kõik esemed nagu juhtmed, valgestid, traadid või nõõrid, mis võivad lendu minna või lõikeseadmesse kinni jääda.

Veenduge, et hekis ei ole võõrkehi, nagu näiteks traatade.

Ärge kunagi kasutage seda tööriista postide, aedade, hoonete või muude liikumatute objektide läheduses.

Olge lenduvate esemete suhtes ettevaatlik; hoidke kõik kõrvalised isikud, lapsed ja lemmikloomad tööpiirkonnast vähemalt 15 m kaugusel.

Ärge töötage kehva valgusega. Tööriista kasutaja vajab võimalike ohtude märkamiseks selget ülevaadet tööpiirkonnast.

Kontrollige toodet enne iga kasutuskorda. Kontrollige kinnitustetaile või muid detaile lõtvumise osas jne. Veenduge, et kõik kaitsetetaillid ja käepidemed on nõuetekohaselt ning kindlalt kinnitatud. Vahetage kõik kahjustunud osad enne tööriista kasutamist välja. Kontrollige akut leketes suhtes.

Ärge modifitseerige toodet ühelgi viisil.

Ärge lubage lastel ega koolitatamata isikutel seda toodet kasutada.

Kandke tööriista kasutamisel täielikku silma- ja peakaitset. Kui töõtate piirkonnas, kus on esemete kukkumise oht, kandke sobivat kaitsekiivrit.

Kinnitage pikad juuksed õlgadest kõrgemale, et vältida nende takerdumist liikuvate osade vahele.

Ärge kasutage tööriista, kui olete väsinud, haige või alkoholi, narkootikumide või ravimite mõju all.

Jälgige, et teie jalgaalne oleks kindel ja tasakaal hea. Vältige küünitamist. Küünitamine võib põhjustada tasakaalu kaotust.

Veenduge, et teil oleks stabiilne asend ja kasutage hekkikäere ainult siis, kui

seisate kindlal, ohutul ja tasasel maapinnal. Libe aluspinnd või ebastabiilne kandetasapind, nagu redelil, võib põhjustada tasakaalu kaotust või kontrolli kaotust hekkäärde üle.

Veenduge enne tööriista käivitamist, et lõiketerad ei puutu millegagi kokku.

Hoidke hektrimmeri kasutamise ajal alati kindlalt mõlema käega kahest käepidemest kinni. Veenduge, et teie tööasend on ohutu ja kindel. Tootja ei soovita kasutada astmeid ega redelit. Kui peate trimmima kõrgemal, kasutage pikendatavat tööriista.

Terad on väga teravad. Kandke terade käsitsemisel tugevaid libisemiskindlaid kaitsekindaid. Ärge pange oma kätt ega sõrmi terade vahele ega kusagile mujale, kus need võivad tööriista vahele kinni jääda või lõikevigastusi saada. Ärge kunagi puudutage tera ega hooldage tööriista, kui akupakk ei ole eemaldatud.

Ärge suruge tööriista läbi tiheda pöõsaga. See võib põhjustada terade takerdumist ja aeglustumist. Kui terade liikumine aeglustub, vähendage kiirust.

Ärge üritage lõigata harusid või oksa, mille läbimõõt on suurem kui 19 mm, või muid osi, mis on lõiketera jaoks ilmselgelt liiga jämedad. Sama kehtib ka okste või harude kohta, mis on nähtavalt liiga suured, et lõiketera vahele sobida.

Kasutage jämedate okste lõikamiseks mootorit käsisaagi või oksasaagi. Kõrvklappide kasutamine vähendab hoiatuste (hüüatuste või alarvide) kuulmise võimet. Tööriista kasutaja peab olema tööpiirkonnas toimuva suhtes eriliselt tähelepanelik.

▲ TÄHELEPANU! Kui masin on maha kukkunud, saanud tugeva löögi või hakkab ebatavaliselt vibrerima, seisake masin kohe ja kontrollige, ega see pole kahjustunud, või tehke kindlaks vibratsiooni põhjus. Kõik kahjustused tuleb korrektselt kõrvaldada parandamise või väljavahetamise teel MILWAUKEE teeninduses.

Enne kõiki töid masina kallal võtke vahetatav aku välja.

Ärge visake tarvitatud vahetatavaid akusid tulle ega olmeprügisse. Milwaukee pakub vanade akude keskkonnanõidlikku käitlust; palun küsige oma erialaselt tarnijalt.

Ärge säilitage vahetatavaid akusid koos metallsemetega (lühiseht).

Laadige süsteemi M18 vahetatavaid akusid ainult süsteemi M18 laadijatega. Ärge laadige nendega teiste süsteemide akusid.

Äärmuslikul koormusel või äärmuslikul temperatuuril võib kahjustatud vahetatavast akust akuvedelik välja voolata. Akuvedelikuga kokkupuutumise korral peske kohe vee ja seebiga. Silma sattumise korral loputage kiiresti põhjalikult vähemalt 10 minutit ning pöörduge viivitamatult arsti poole.

Hoiatus! Lühisest põhjustatud tuleohu, vigastuste või toote kahjustuste vältimiseks ärge kastke tööriista, vahetusakut ega laadimiseadet vedelikku ning jälgige, et vedelikke ei tungiks seadmetesse ega akusse. Korrodeerunud või elektrit juhtivad vedelikud, nagu soolvesi, teatud kemikaalid ja plegiitained või plegiitainsained sisaldavad tooted, võivad põhjustada lühise.

KASUTAMINE VASTAVALT OTSTARBELE

See akuga hektrimmer on mõeldud kasutamiseks ainult välistingimustes. Ohutuse tagamiseks tuleb tööriistaga töötamisel kasutada mõlemat kätt.

See toode on mõeldud koduseks kasutuseks. See on mõeldud hekkide, pöõsaste ja muude sarnaste taimede lõikamiseks ja trimmimiseks.

Seda tööriista tohib kasutada ainult kuivades ja hea valgusega tingimustes.

See tööriist ei ole mõeldud muru, puude ega okste lõikamiseks. Seda ei tohiks kasutada muuks otstarbeks kui heki trimmimiseks.

Antud seadet tohib kasutada ainult vastavalt äranäidatud otstarbele.

JÄÄKOHT

Isegi toote nõuetekohase kasutamise korral pole võimalik jääkohte täielikult vältida. Kasutamisel võib esineda järgmisi riske, mistõttu peaks operaator järgnevat järgima:

- Vibratsioonist põhjustatud vigastused. Hoidke seadet selleks ette nähtud käepidemetest ja piirake töö- ning toimeaega.
- Mürasaaste võib põhjustada kuulmekahjustusi. Kandke kuulmekaitset ja piirake toimeaega.
- Mustuseosakestest põhjustatud silmavigastused. Kandke alati kaitseprille, vastupidavaid pikki pükse, kindaid ning tugevaid jalatseid.
- Mürgiste tolmude sissehingamine

LIITIUMIOONAKUDE JUHISED

Liitiumioonakude kasutus

Laadige pikema aja vältel kasutamata vahetusakud enne kasutamist täis.

Üle 50°C temperatuur vähendab vahetusaku võimsust. Vältige pikema aja vältel päikesest või kütteseadmest põhjustatavat soojenemist.

Hoidke laadija ja vahetatava aku ühenduskontaktid puhtad.

Optimaalse patarei eluea tagamiseks, pärast kasutamist lae patareiplokk täielikult.

Akud tuleks võimalikult pika kasutusea saavutamiseks pärast täislaadimist laadijast välja võtta.

Aku ladustamisel üle 30 päeva: Hoistage akut kuivas kohas, kus on temperatuur alla 27 °C. Ladustage akut u 30-50% laetusseisundis. Laadige aku iga 6 kuu tagant täis.

Liitiumioonakude ülekoormuskaitse

Aku ülekoormamisega kõrge voolutarbimisega, nt puuri blokeerumisel, lühise tekkimisel või ülikõrgetel pöõretel, vibreerib elektritööriist 5 sekundit, laadimistuli vilgub ja tööriist liitlult automaatselt välja. Uuesti sisse liitlitamiseks tuleb päästik esmalt vabastada ning seejärel uuesti alla suruda. Ülisuurel koormusel võib aku kuumeneda kõrgete temperatuurideni. Sellisel juhul vilguvad kõik laadimistulukesed kuni aku jahtumiseni. Peale laadimistulukeste kustumist võite tööd jätkata.

Liitiumioonakude transport

Liitiumioonakud on allutatud ohtlike ainete transportimisega seonduvatele õigusaktidele.

Nende akude transportimine peab toimuma kohalikest, siseriiklikest ja rahvusvahelistest eeskirjadest ning määrustest kinni pidades.

- Tarbijad tohivad neid akusid edasiste piiranguteta tärnval transportida.
- Liitiumioonakude komertstransport ekspedeerimisettevõtete kaudu on allutatud ohtlike ainete transportimisega seonduvatele õigusaktidele. Tärnval-ettevalmistus ja transporti tohivad teostada eranditult vastavalt koolitatud isikud. Kogu protsessi tuleb asjatundlikult jälgida.

Akude transportimisel tuleb järgida järgmisi punkte:

- Tehke kindlaks, et kontaktid on lühise vältimiseks kaitstud ja isoleeritud.
- Pöõrake tähelepanu sellele, et akupakk ei saaks pakendis niiskuda.
- Kahjustatud või välja voolanud akusid ei tohi kasutada.

Pöõrduge edasiste juhiste saamiseks ekspedeerimisettevõtte poole.

TRANSPORT JA HOIUSTAMINE

Jätke tööriist seisma, eemaldage aku, lükake terakaitse peale ja laske tööriistal enne hoiustamist ja transporti maha jahtuda.

Puhastage masin võõrkehade. Hoidke masinat jahedas, kuivas ja hea ventilatsiooniga kohas, kuhu lapsed ei pääse. Hoidke masinat korrosiivsete ainete, näiteks aiakemikaalide ja teesoolade eest kaitstuna. Ärge hoidke masinat õues.

Sõidukites transportimiseks kinnitage masin kaitseks liikumahakkamise ja kukkumise eest, et vältida kehavigastusi ja masina kahjustamist.

HOOLDUS

Pühkige toote korpus ja käepidemed pärast iga kasutuskorra pehme ja kuiva lapiga puhtaks.

Puhastage terad pärast iga kasutuskorra tugeva harjaga mustusest ja kandke neile enne terakaitse paigaldamist roostevastast määrdeainet. Tootja soovib kasutada pihustatavat roostevastast määrdeainet, et tagada selle ühtlane jaotumine teradele ja vähendada kehavigastuste ohtu kokkupuutel teradega. Lisateabe saamiseks sobiva pihustatava toote kohta võtke palun ühendust Milwaukee hooldustöötajaga (vt garantii-/hooldustõid tegevate partnerite nimekirja).

Vajadusel võite terasid enne tööriista kasutamist kergelt määrada, järgides ülaltoodud juhiseid.

Tööriista ohutu töö tagamiseks peavad kõik mutrid, poldid ja kruvid olema korralikult pingutatud.

Ohutuse tagamiseks kontrollige tööriista ning vahetage kulunud või kahjustunud osad välja.

Kasutage ainult Milwaukee tarvikuid ja Milwaukee tagavaraosi. Detailid, mille väljavahetamist pole kirjeldatud, laske välja vahetada Milwaukee klienditeeninduspunkti (vaadake brošuuri garantii / klienditeeninduste aadressid).

Vajadusel saab nõuda seadme plahvatusjoonise võimsussiidil oleva masinatööübi ja kuuekohalise numbril alusel klienditeeninduspunkti või vahetult firmalt Techtronic Industries GmbH, Max-Eyth-Straße 10, 71364 Winnenden, Germany.

SÜMBOLID

	Palun lugege enne käiklaskmist kasutamisjuhend hoolikalt läbi.
	ETTEVAATUSTI! TÄHELEPANU! OHUD!
	Enne kõiki töid masina kallal võtke vahetatav aku välja.
	Masinaga töötades kandke alati kaitseprille.
	Kandke kaitseks kõrvklappe!
	Kanda kaitsekindaid!
	Kandke alati kaitseriistet ja tugevaid jalatseid.
	Hoidke kõrvalised isikud tööriistast ohutus kauguses.
	15 m
	Hoidke hektrimmerit töötamise ajal alati mõlema käega.
	Hoida käed lõikeriistast ja teistest liikuvatest osadest eemal. Sõrmed võivad sattuda lõikemehhanismi ning esineb nende mahalõikamise või vigastamise oht.

	Raskete kehavigastuste vältimiseks ärge puudutage lõiketera.
	Ärge kasutage tööriista vihma käes ega jätke seda välja vihma käte.
	Garanteeritud müra tase on 97 dB.
	Tühikäigu löökide arv minutis (SPM)
	Tarvikud - ei kuulu tarne komplekti, soovitatav täiendus on saadaval tarvikute programmis.
	Ärge kõrvaldage patareid, elektri- ja elektroonikaseadmete jäätmeid sorteerimata olmejäätmetena. Akude, elektri- ja elektroonikaseadmete jäätmed tuleb koguda eraldi. Akude, akumulaatorite ja valgusallikate jäätmed tuleb seadmetest eemaldada. Küsige oma kohalikult omavalitsusest või jaemüüjalit nõuandeid ringlussevõtu ja kogumispunkti kohta. Olenevalt kohalikest määrustest võib jaemüüjal lasuda kohustus võtta akude, elektri- ja elektroonikaseadmeid vastu tasuta. Teie panus akude, elektri- ja elektroonikaseadmete jäätmete korduskasutusse ja ringlussevõtu aitab vähendada nõudlust toorainete järele. Akud, eriti liitumakud ning elektri- ja elektroonikaseadmete jäätmed, sisaldavad väärtootlikke taaskasutatavaid materjale, mis võivad kahjustada keskkonda ja inimeste tervist, kui neid ei kõrvaldata keskkonnasõbralikul viisil. Kustutage kõrvaldatavatest seadmetest isiklikud andmed, kui neid seal on.
V	Pinge
==	Alalivool
	Euroopa vastavusmärk
	Ühendkuningriigi vastavusmärke
	Ukraina vastavusmärk
	001
	Euraasia vastavusmärk

ТЕХНИЧЕСКИЕ ДАННЫЕ	M18 FHET60G2	M18 FHET75G2
Модель	Аккумуляторный кусторез	Аккумуляторный кусторез
Серийный номер изделия	5038 73 01 XXXXXX MJJJJ	5038 84 01 XXXXXX MJJJJ
Вольтаж аккумулятора	18 V ---	18 V ---
Частота хода без нагрузки	3200 min ⁻¹	3200 min ⁻¹
Длина резки	630 mm	750 mm
Зазор между лезвиями	32 mm	32 mm
Угол заточки относительно горизонтали	< 45° ± 2°	< 45° ± 2°
Вес согласно процедуре EPTA 01/2014 (Li-Ion 2,0 Ah...12,0 Ah)	4,7 ... 5,9 kg	4,9 ... 6,1 kg
Рекомендованная температура окружающей среды во время работы	-18...+50 °C	-18...+50 °C
Рекомендованные типы аккумуляторных блоков	M18B...; M18HB...; M18FB...	M18B...; M18HB...; M18FB...
Рекомендованные зарядные устройства	M12-18...; M1418...; M18...	M12-18...; M1418...; M18...

Информация по шумам

Значения замерялись в соответствии со стандартом EN 62841.

Уровень шума прибора, определенный по показателю A, обычно составляет:

Уровень звукового давления / Небезопасность K	72,2 dB(A) / 3 dB(A)	74,9 dB(A) / 3 dB(A)
Уровень звуковой мощности / Небезопасность K	92,2 dB(A) / 3 dB(A)	94,9 dB(A) / 3 dB(A)

Используйте наушники!

Информация по вибрации

Общие значения вибрации (векторная сумма трех направлений) определены в соответствии с EN 62841.

Значение вибрационной эмиссии a_v / Небезопасность K

Основная рукоятка	2,75 m/s ² / 1,5 m/s ²	4,65 m/s ² / 1,5 m/s ²
Ручка засова	2,29 m/s ² / 1,5 m/s ²	7,60 m/s ² / 1,5 m/s ²

⚠ ВНИМАНИЕ!

Заявленные значения вибрации и шумового излучения, указанные в настоящем информационном листе, были измерены согласно стандартизованному методу испытания согласно EN 62841 и могут использоваться для сравнения одного инструмента с другим. Они могут применяться для предварительной оценки воздействия на организм человека.

Указанные значения вибрации и шумового излучения действительны для основных областей применения инструмента. Однако если инструмент используется в других областях применения или с другими принадлежностями либо проходит ненадлежащее обслуживание, значения вибрации и шумового излучения могут отличаться. Это может существенно увеличить уровень воздействия на организм на протяжении общего периода работы.

При оценке уровня воздействия вибрации и шумового излучения на организм также необходимо учитывать периоды, когда инструмент выключен, или когда он работает, но фактически не используется для выполнения работы. Это может существенно сократить уровень воздействия на организм на протяжении общего периода работы.

Определите дополнительные меры для защиты оператора от воздействия вибрации и/или шума, такие как обслуживание инструмента и его принадлежностей, сохранение рук в тепле, организация графиков работы.

⚠ ВНИМАНИЕ! Ознакомьтесь со всеми предупреждениями относительно безопасного использования, инструкциями, иллюстративным

материалом и техническими характеристиками, поставляемыми с этим электроинструментом. Несоблюдение всех нижеприведенных инструкций может привести к поражению электрическим током, пожару и/или тяжелым травмам. Сохраняйте эти инструкции и указания для будущего использования.

ПРАВИЛА ТЕХНИКИ БЕЗОПАСНОСТИ ДЛЯ СЕКАТОРА

Держать все части тела вдали от ножей. Не удалять уже обрезанный или разрезаемый материал с работающими ножами. Ножи продолжают работать после выключения инструмента. Даже моментальная невнимательность при работе может привести к тяжелым травмам.

Переносить секатор за рукоятку после остановки ножей. Следить за тем, чтобы случайно не нажать пальцами кнопку включения и выключения. Надлежащая переноска секатора сокращает риск получения травм при включении ножей по неосторожности.

При транспортировке или помещении на хранение всегда надевать защиту на ножи. Надлежащее обращение с секатором уменьшает риск получения травм ножами.

Перед удалением остатков материала или перед работами по текущему ремонту убедиться, что все переключатели выключены. Включение секатора по неосторожности при удалении остатков материала или при текущем ремонте может привести к тяжелым травмам.

Всегда вести секатор за изолированные рукоятки, чтобы быть защищенным при контакте ножей со скрытой проводкой. При контакте с токопроводящими кабелями проводить ток могут и металлические детали секатора, в результате чего можно быть пораженным током.

Держать все сетевые и силовые кабели вдали от места обрезки. Скрытые под кустами и живой изгородью сетевые и силовые кабели по неосторожности могут быть захвачены ножами.

Не использовать секатор при плохой погоде, прежде всего при вероятности

работе в местах, в которых возможно падение предметов, надевать защитную каску.

Соберите длинные волосы выше плеч, чтобы предотвратить их попадание в движущиеся части.

Не пользоваться инструментом в состоянии усталости или болезни, под действием наркотиков, алкоголя или лекарств.

Всегда принимать устойчивую позу и сохранять равновесие. Избегать неудобных поз с вытянутыми конечностями. В них возможна потеря равновесия.

Всегда следить за тем, чтобы под ногами была твердая опора, и использовать кусторез только стоя на твердой, безопасной и ровной поверхности. Скользящая поверхность или неустойчивое положение, например на лестнице, могут привести к потере равновесия или утрате контроля над кусторезом.

Перед включением инструмента убедиться, что секатор ни с чем не столкнется.

Держать секатор при работе обеими руками за рукоятки. Принимать удобную и устойчивую позу. Производитель не рекомендует использовать стремянки и лестницы. При обрезке на большой высоте пользоваться удлинителем.

Ножи очень острые. При обращении с ножами надевать нескользящие, прочные защитные перчатки. Не касаться ножей голыми руками или пальцами. Следить за тем, чтобы пальцы не защемили и не порезало. Когда в инструмент вставлен аккумулятор, никогда не касаться ножей даже при работах по техобслуживанию.

Не прилагать усилий для ведения секатора сквозь густой кустарник. Это может привести к тому, что ножи заблокируются и будут двигаться медленнее. Если ножи стали двигаться медленнее, уменьшить скорость работы.

Не пытаться резать стволы или ветви диаметром более 19 мм. Это же относится к стволам и ветвям, которые очевидно слишком крупные, чтобы поместиться между ножами.

Для обрезки крупных стволов и ветвей использовать ручную пилу или пилу для обрезки ветвей. Защитные наушники снижают способность слышать предупреждения (или голоса). Пользователю следует целиком и полностью сконцентрироваться на участке работы.

⚠ ВНИМАНИЕ! Если инструмент перенес падение, удар или начинает странно вибрировать, немедленно остановите работу и проверьте его на отсутствие повреждений либо определите причину вибрации. Все повреждения необходимо должным образом устранить или заменить поврежденные детали на станции обслуживания MILWAUKEE.

Выньте аккумулятор из машины перед проведением с ней каких-либо манипуляций.

Не выбрасывайте использованные аккумуляторы вместе с домашним мусором и не сжигайте их. Дистрибьюторы компании Milwaukee предлагают восстановление старых аккумуляторов, чтобы защитить окружающую среду.

Не храните аккумуляторы вместе с металлическими предметами во избежание короткого замыкания.

Для зарядки аккумуляторов модели M18 используйте только зарядным устройством M18. Не заряжайте аккумуляторы других систем.

Аккумуляторная батарея может быть повреждена и дать течь под воздействием чрезмерных температур или повышенной нагрузки. В случае контакта с аккумуляторной кислотой немедленно промойте место контакта мылом и водой. В случае попадания кислоты в глаза промойте глаза в течение 10 минут и немедленно обратитесь за медицинской помощью.

Предупреждение! Для предотвращения опасности пожара в результате короткого замыкания, травм и повреждения изделия не опускать инструмент, сменный аккумулятор или зарядное устройство в жидкости и не допускать попадания жидкостей внутрь устройств или аккумуляторов. Коррозионные и проводящие жидкости, такие как соленый раствор, определенные химикаты, отбеливающие средства или содержащие их продукты, могут привести к короткому замыканию.

ИСПОЛЬЗОВАНИЕ

Данный аккумуляторный секатор пригоден только для использования вне помещений. По соображениям безопасности держать и вести инструмент следует всегда двумя руками.

Прибор разработан для использования в домашних условиях. Он рассчитан на обрезку живой изгороди, кустов и т. п. растительности.

Пользоваться инструментом в сухом, хорошо освещенном месте.

Он не рассчитан на обрезку трав, деревьев или ветвей. Его следует использовать исключительно для обрезки живой изгороди.

Не пользуйтесь данным инструментом способом, отличным от указанного для нормального применения.

ОСТАТОЧНЫЙ РИСК

Даже при надлежащем использовании изделия невозможно полностью исключить остаточные опасности. При использовании могут возникать указанные ниже риски, поэтому пользователь должен соблюдать следующие пункты:

- Травмы вследствие вибрации. Держите прибор за предусмотренные для этого рукоятки и ограничьте время работы и экспозиции.
- Шумовое воздействие может привести к повреждению слуха. Носите защитные наушники и ограничьте продолжительность экспозиции.
- Травмы глаз, вызванные частицами загрязнений. Всегда надевайте защитные очки, плотные длинные брюки, рукавицы и прочную обувь.
- Вдыхание ядовитой пыли.

УКАЗАНИЯ ДЛЯ ЛИТИЙ-ИОННЫХ АККУМУЛЯТОРОВ

Использование литий-ионных аккумуляторов

Сменные аккумуляторы, не использованные долгое время, перед эксплуатацией следует подзарядить.

Температура свыше 50°C уменьшает производительность сменных аккумуляторов. Следует избегать длительного нагрева на солнце.

Контакты зарядного устройства и аккумуляторов должны содержаться в чистоте.

Для обеспечения оптимального срока службы аккумулятор необходимо полностью заряжать после использования прибора.

Для достижения максимально возможного срока службы аккумулятора после зарядки следует вынимать из зарядного устройства.

При хранении аккумулятора более 30 дней: Хранить аккумулятор в сухом месте при температуре ниже 27 °C. Храните аккумулятор с зарядом примерно 30% - 50%. Каждые 6 месяцев аккумулятор следует заряжать.

Защита литий-ионных аккумуляторов от перегрузки

В случае перегрузки аккумулятора по причине слишком большого потребления электроэнергии, при экстремально большом крутящем моменте, внезапной остановке или коротком замыкании, электроприбор вибрирует в течение 5 секунд, загорается индикатор заряда аккумулятора и электроприбор автоматически выключается. Для повторного включения следует отжать кнопку включения и потом снова включить. При слишком высоких нагрузках аккумулятор перегревается. В этом случае загорается все лампы индикатора заряда аккумулятора. Когда аккумулятор остынет и лампы погаснут – можно продолжать работу.

Транспортировка литий-ионных аккумуляторов

Литий-ионные аккумуляторы в соответствии с предписаниями закона транспортируются как опасные грузы.

Транспортировка этих аккумуляторов должна осуществляться с соблюдением местных, национальных и международных предписаний и положений.

- Эти аккумуляторы могут перевозиться по улице потребителем без дальнейших обязательств.
- При коммерческой транспортировке литий-ионных аккумуляторов экспедиторскими компаниями действуют положения, касающиеся транспортировки опасных грузов. Подготовка к отправке и транспортировка должны производиться исключительно специально обученными лицами. Весь процесс должен находиться под контролем специалиста.

При транспортировке аккумуляторов необходимо соблюдать следующие пункты:

- Убедитесь, что контакты защищены и изолированы во избежание короткого замыкания.
- Следите за тем, чтобы аккумуляторный блок не соскользнул внутри упаковки.
- Транспортировка поврежденных или протекающих аккумуляторов запрещена.

За дополнительными указаниями обратитесь к своему экспедитору.

ТРАНСПОРТИРОВКА И ХРАНЕНИЕ

Остановите устройство, снимите аккумуляторную батарею, наденьте защитное приспособление на режущее полотно и дайте устройству остыть перед помещением его на хранение или перед транспортировкой.

Освободите инструмент от всех посторонних материалов. Храните инструмент в прохладном, сухом и хорошо проветриваемом месте, не доступном для детей. Не допускайте контакта инструмента с коррозирующими агентами, такими как садовые химикаты и антиобледенительные соли. Не храните инструмент вне помещения.

Ели планирете превозит инструмент в автомобил, закрепете го от премещения или падения, чтобы предотвратить травмы людей и повреждение инструмента.

ОБСЛУЖИВАНИЕ

После каждого использования очищать корпус и рукоятки инструмента мягкой сухой тряпкой.

После каждого использования очищать ножи жесткой щеткой и осторожно наносить масло для защиты от ржавчины перед тем, как надеть защиту на ножи. Производитель рекомендует использовать спрей для защиты от ржавчины и аэрозольные смазочные средства для равномерного распределения смазки и минимизации опасности получения травм при контакте с ножами. За подходящими спреями обращаться в свою клиентскую службу Milwaukee (см. брошюру с гарантией / адресами клиентских служб).

При необходимости ножи можно слегка смазывать маслом вышеописанным образом.

Следует проверять затяжку всех гаек, болтов и винтов, чтобы убедиться в безопасном рабочем состоянии инструмента.

Проверять инструмент и по соображениям безопасности заменять изношенные или поврежденные детали.

Пользуйтесь аксессуарами и запасными частями Milwaukee. В случае возникновения необходимости в замене, которая не была описана, обращайтесь в один из сервисных центров по обслуживанию электроинструментов Milwaukee (см. список сервисных организаций).

При необходимости, у сервисной службы или непосредственно у фирмы Techtronic Industries GmbH, Max-Eyth-Strasse 10, 71364, Винненден, Германия, можно запросить сборочный чертеж устройства, сообщив его тип и шестизначный номер, указанный на фирменной табличке.

СИМВОЛЫ

	Пожалуйста, внимательно прочтите инструкцию по использованию перед началом любых операций с инструментом.
	ВНИМАНИЕ! ПРЕДУПРЕЖДЕНИЕ! ОПАСНОСТЬ!
	Выньте аккумулятор из машины перед проведением с ней каких-либо манипуляций.
	При работе с инструментом всегда надевайте защитные очки.
	Пользуйтесь приспособлениями для защиты слуха.
	Надевать защитные перчатки!
	Всегда носите защитную одежду и прочную обувь.
	Другим людям следует находиться на безопасном расстоянии от инструмента.
	15 m
	Всегда держать и вести секатор двумя руками.
	Держите руки на расстоянии от режущих инструментов и других подвижных частей. Пальцы могут попасть в режущий механизм, их может отрезать, или они могут получить повреждения.

	Во избежание травм не касаться режущих ножей.
	Пользоваться во время дождя запрещается. Не оставлять инструмент под дождем.
	Гарантированный уровень звуковой мощности составляет 97 дБ.
	η _{XXX} min ⁻¹
	Принадлежности - В стандартную комплектацию не входит, поставляется в качестве дополнительной принадлежности.
	Не выбрасывайте отработавшие батареи, электрическое и электронное оборудование вместе с несортированными бытовыми отходами. Отработавшие батареи, а также электрическое и электронное оборудование должны быть утилизированы отдельно. Отработавшие батареи, аккумуляторы и источники света необходимо предварительно извлечь из оборудования. За дополнительной информацией по утилизации и сбору обратитесь в местные муниципальные органы или в розничный магазин. Нормативные требования в некоторых регионах могут обязывать розничные магазины бесплатно утилизировать отработавшее электрическое и электронное оборудование, а также отработавшие батареи. Повторное использование и переработка отработавших батарей, а также старого электронного и электрического оборудования позволяет снизить потребность в сырьевых ресурсах. Отработавшие батареи содержат среди прочего литий, а электронное и электрическое оборудование — ценные перерабатываемые материалы. Однако при ненадлежащей утилизации данные компоненты могут нанести вред окружающей среде и здоровью человека. Удалите конфиденциальную информацию с оборудования при ее наличии.
	Напряжение
	Постоянный ток
	Европейский знак соответствия
	Британский знак соответствия
	Украинский знак соответствия
	Евразийский знак соответствия

ТЕХНИЧЕСКИ ДАННИ	M18 FHET60G2	M18 FHET75G2
Тип	Аккумуляторна ножница за жив плет	Аккумуляторна ножница за жив плет
Производствен номер	5038 73 01 XXXXXX MJJJJ	5038 84 01 XXXXXX MJJJJ
Напряжение на аккумулятора	18 V ---	18 V ---
Честота на движение на триончето на празен ход	3200 min ⁻¹	3200 min ⁻¹
Дължина на рязане	630 mm	750 mm
Разстояние между остриетата	32 mm	32 mm
Ъгъл на заточване спрямо хоризонталите	< 45° ± 2°	< 45° ± 2°
Тегло съгласно процедурата EPTA 01/2014 (Li-Ion 2.0 Ah...12.0 Ah)	4,7 ... 5,9 kg	4,9 ... 6,1 kg
Препоръчителна околна температура при работа	-18...+50 °C	-18...+50 °C
Препоръчителни видове аккумуляторни батерии	M18B...; M18HB...; M18FB...	M18B...; M18HB...; M18FB...
Препоръчителни зарядни устройства	M12-18...; M1418...; M18...	M12-18...; M1418...; M18...
Информация за шума		
Измерените стойности са получени съобразно EN 62841. Оцененото с A ниво на шума на уреда е съответно:		
Равнище на звуковото налягане / Несигурност K	72,2 dB(A) / 3 dB(A)	74,9 dB(A) / 3 dB(A)
Равнище на мощността на звука / Несигурност K	92,2 dB(A) / 3 dB(A)	94,9 dB(A) / 3 dB(A)
Носете средство за защита на слуха.		
Информация за вибрациите		
Общите стойности на вибрациите (векторна сума на три посоки) са определени в съответствие с EN 62841.		
Стойност на емисии на вибрациите a _v / Несигурност K		
Основна дръжка	2,75 m/s ² / 1,5 m/s ²	4,65 m/s ² / 1,5 m/s ²
Дръжка за залог	2,29 m/s ² / 1,5 m/s ²	7,60 m/s ² / 1,5 m/s ²

⚠ ВНИМАНИЕ!

Посочените в настоящия информационен лист нива на вибрации и шумови емисии са измерени в съответствие със стандартизирано изпитване, предоставено в EN 62841, и могат да се използват за сравняване на един инструмент с друг. Те може също така да се използват и за предварителна оценка на излагането на вредни въздействия.

Декларираните нива на вибрации и шумови емисии се отнасят за основните приложения на инструмента. Ако обаче инструментът се използва за други приложения, с други приспособления или не се поддържа добре, нивата на вибрации и шумови емисии могат да са различни. Това може значително да повиши нивото на излагане на вредни въздействия за общата продължителност на работата.

При оценка на нивото на излагане на въздействието на вибрации и шум следва също така да се вземе предвид времето, през което инструментът е изключен или през което е включен, но не се използва. Това може значително да понижи нивото на излагане на вредни въздействия за общата продължителност на работата.

Определете допълнителни мерки за безопасност за защита на оператора от въздействието на вибрациите и/или шума, като например поддръжка на инструмента и приспособленията, поддържането на топлината на ръцете и организацията на работата.

⚠ ВНИМАНИЕ! Прочетете всички указания за безопасност, инструкции, илюстрации и спецификации за този електроинструмент. Пропуските при спазване на приведените по-долу указания могат да доведат до токов удар, пожар и/или тежки травми. **Запазете всички указания и инструкции за безопасност за бъдещето.**

УКАЗАНИЯ ЗА БЕЗОПАСНОСТ ЗА НОЖИЦИ ЗА ЖИВ ПЛЕТ

Дръжте всички части на тялото далеч от ножовете. При работещи ножове не отстранявайте вече отрязан материал или такъв, който предстои да бъде рязан. Ножовете продължават да се въртят дори и след изключване на уреда. Дори кратък момент на невнимание по време на работа може да доведе до тежки наранявания.

Носете ножницата за жив плет за дръжката за носене, когато ножовете са спрели и внимавайте да не докосвате по невнимание превключвателите за включване и изключване с пръсти. Правилното носене на ножницата за жив плет намалява опасността от нараняване поради неволно включване на ножовете.

При транспорт или за прибиране за съхранение на ножницата за жив плет винаги поставяйте защитата на ножовете. Правилното боравене с ножницата за жив плет намалява опасността от нараняване от ножовете.

Преди отстраняването на остатъци от материал или преди работи по привеждането в изправност се уверете, че превключвателите за включване и изключване са изключени. Неволното активиране на ножницата за жив плет при отстраняване на остатъци от материал или при работи по привеждането в изправност може да доведе до тежки наранявания.

Носете ножницата за жив плет винаги за изолираните ръкохватки, за да сте защитени, ако ножът влезе в контакт със скрити проводници. При контакт с кабел, провеждащ електричество, металните части на ножницата за жив плет също могат да станат електропроводящи и да причинят електрически удар на обслужващата.

Дръжте всички мрежови и електрически кабели настрана от зоната на рязане.

Мрежовите и електрически кабели, скрити под живия плет или храстите могат да бъдат неволно засегнати от ножовете.

Не използвайте ножницата за жив плет при лошо време, и особено ако съществува опасност от мълнии. Така ще избегнете опасността да бъдете поразени от мълния.

ДРУГИ УКАЗАНИЯ ЗА БЕЗОПАСНОСТ

Никога не допускайте машината да се обслужва от деца, лица с ограничени физически, сензорни или ментални способности, или с липсващ опит и познания, или от лица, непознати с тази инструкция за употреба. Възможно е местните разпоредби да ограничават възрастта на обслужващата машината.

Преди всяка употреба почиствайте работния участък. Отстранявайте всички предмети като кабели, лампи, телове или шнурове, които могат да излетят при контакт или да се заплетат в режещото устройство.

Проверявайте живия плет за чужди тела като например телени огради.

Никога не използвайте уреда в близост до стълбове, огради, сгради или други неподвижни предмети.

Обърнете внимание, че е възможно да излети материал, поради което околните, децата и домашните животни трябва да спазват минимално разстояние от 15 метра.

Не използвайте при лошо осветление. Потребителят се нуждае от безпрепятствена видимост към работния участък, за да разпознае възможните опасности.

Преди всяка употреба проверявайте уреда. Проверявайте дали блокировките или други части не са разхлабени. Уверете се, че всички защитни устройства и ръкохватки са правилно и стабилно прикрепени. Преди използването заменяйте всички повредени части. Проверявайте дали от аккумуляторната батерия няма теч.

Никога не извършвайте каквито и да е изменения по уреда.

Децата или необучените хора не трябва да използват този уред.

Носете пълна защитна екипировка за очите и слуха, когато боравите с този уред.

Ако работите в зона, където съществува риск от падащи части, трябва да носите защита за главата.

Дългата коса трябва да бъде прибрана на ниво над раменете, за да се избегне нейното залпитане в движещите се части.

Не работете с уреда, когато се измозени или болни или сте под въздействието на алкохол, психосективни вещества или медикаменти.

Винаги следете за стабилно положение и пазете равновесие. Избягвайте прекалено протягане. Прекаленото протягане може да доведе до загуба на равновесие.

Винаги следете за стабилното си положение и използвайте ножицата за жив плет само когато сте застанали върху неподвижна, здрава и равна повърхност. Хлъзгавите и нестабилни повърхности могат да доведат до загуба на равновесие или на контрол над ножицата за жив плет.

Преди стартирането на уреда се уверете, че режещите ножове не могат да влязат в контакт с нищо.

При употреба дръжте ножицата за жив плет за ръкохватките с двете ръце. Заемайте стабилно и безопасно положение. Производителят не препоръчва използването на стъпала и стълби. Когато е необходимо рязане на по-голяма височина, използвайте удължение.

Ножовите са много остри. При боравенето с режещото устройство носете нехлъзгащи се, здрави защитни ръкавици. Не докосвайте ножовете с голи длани или пръсти и внимавайте дланите или пръстите Ви да не се приклепват и да не се порежете. Никога не докосвайте ножовете и не извършвайте работи по поддръжката, когато акумулаторната батерия е поставена в уреда.

Не направявайте ножицата за жив плет със сила през гъсти храсти. Това може да доведе до блокиране на ножовете и по този начин до тяхното забавяне. Ако ножовете станат по-бавни, ограничете скоростта на работа.

Не се опитвайте да режете дънери или клони с диаметър, по-голям от 19 мм. Същото важи и за дънери и клони, които очевидно са прекалено големи, за да минат между режещите ножове.

Използвайте ръчен трион или безмоторен трион за клони, за да срежете по-големите клони или дънери. Носенето на защита за слуха ограничава способността Ви да чувате предупрежданията (предупреждения или викове). Потребителят трябва напълно да се концентрира върху работния участък.

▲ ВНИМАНИЕ! Ако машината бъде изтървана, пострада от удара или започне да вибрира повече от нормалното, незабавно я спрете и проверете за повреди или установете причината за вибрирането. Повредите трябва да бъдат отстранени качествено или съответните компоненти да бъдат подменени в сервизен център на MILWAUKEE.

Преди започване на каквито е да е работи по машината извадете акумулатора.

Не изхвърляйте изхабените акумулатори в огъня или в при битовите отпадъци. Milwaukee предлага екологосъобразно събиране на старите акумулатори; моля попитайте Вашия специализиран търговец.

Не съхранявайте акумулаторите заедно с метални предмети (опасност от късо съединение).

Акумулатори от системата M18 да се зареждат само със зарядни устройства от системата M18 laden. Да не се зареждат акумулатори от други системи.

При екстремно натоварване или екстремна температура от повредени акумулатори може да изтече батериинна течност. При допир с такава течност веднага измийте с вода и сапун. При контакт с очите веднага изплаквайте старателно най-малко 10 минути и незабавно потърсете лекар.

Предупреждение! За да избегнете опасността от пожар, предизвикана от късо съединение, както и нараняванията и повредите на продукта, не потапяйте инструмента, сменяемата акумулаторна батерия или зарядното устройство в течности и се погрижете в уредите и акумулаторните батерии да не попадат течности. Течностите, предизвикващи корозия или провеждащи електричество, като солена вода, определени химикали, изобелващи вещества или продукти, съдържащи изобелващи вещества, могат да предизвикат късо съединение.

ИЗПОЛЗВАНЕ ПО ПРЕДНАЗНАЧЕНИЕ

Акумулаторната ножица за жив плет е подходяща само за употреба на открито. По съображения за безопасност, уредът винаги трябва да се държи и направлява с две ръце.

Уредът е разработен за домашна употреба. Той е предвиден за подрязване на жив плет, храст и подобна растителност.

Той трябва да се използва в суха, добре осветена среда.

Не е подходящ за рязането на трева, дървета или клони. Може да се използва само за рязане на жив плет.

Този уред може да се използва по предназначение само както е посочено.

ОСТАТЪЧЕН РИСК

Дори и при правилна употреба на продукта не всички остатъчни рискове могат да бъдат напълно избегнати. Следните рискове могат да възникнат при употребата, поради което работещият с уреда трябва да спазва следното:

- Наранявания, причинени от вибрации. Дръжте уреда за предвидените за целта ръкохватки и ограничавайте времето на работа и експозиция.
- Шумовото натоварване може да причини слухови увреждания. Носете защита за слуха и ограничете продължителността на експозицията.
- Наранявания на очите, причинени от замърсяващи частици. Винаги носете предпазни очила, здрави дълги панталони, ръкавици и стабилни обувки.
- Вдишване на отровни прахове.

УКАЗАНИЯ ЗА ЛИТИЕВО-ЙОННИ АКУМУЛАТОРНИ БАТЕРИИ

Употреба на литиево-йонни акумулаторни батерии

Заредете преди употреба неизползваните дълго време батерии.

Температура над 50°C намалява капацитет на батериите. Избягвайте продължително нагреване вследствие на отопление или слънчева светлина.

Поддържайте чисти присъединителните контакти на зарядното устройство и на акумулатора.

За оптимална продължителност на живот след употреба батериите трябва да се заредят напълно.

За възможно по-дълга продължителност на живот батериите трябва да се изваждат от уреда след зареждане.

При съхранение на батериите за повече от 30 дни: Съхранявайте акумулаторната батерия на сухо място при температура под 27 °C. Съхранявайте батерията при 30 до 50 % от заряда. Зареджайте батерията на всеки 6 месеца.

Защита от претоварване при литиево-йонни акумулаторни батерии

При претоварване на батерията вследствие на голямо потребление на енергия, например изключително високи въртящи моменти, внезапно спиране или късо съединение, електрическият инструмент вибрира в продължение на 5 секунди, мига индикаторът за зареждане и електрическият инструмент се изключва сам. За да го включите повторно, освободете превключателя и след това включете уреда.

При екстремни натоварвания батерията се нагрява значително. В този случай всички светлини на индикатора за зареждане мигат до тогава, докато батерията се охлади. След изгасване на индикатора за зареждане можете да продължите работата с уреда.

Транспортиране на литиево-йонни акумулаторни батерии

Литиево-йонните батерии са предмет на законовите разпоредби за превоз на опасни товари.

Превозът на тези батерии трябва да се извършва в съответствие с местните, националните и международните разпоредби и регламенти.

- Потребителите могат да превозват тези батерии по пътя без допълнителни изисквания.
- Превозът на литиево-йонни батерии от транспортни компании е предмет на законовите разпоредбите за превоз на опасни товари. Подготовката на превоза и самият превоз трябва да се извършват само от обучени лица. Целият процес трябва да е под професионален надзор.

Спазвайте следните изисквания при превоз на батерии:

- Уверете се, че контактите са защитени и изолирани, за да се избегне късо съединение.
- Уверете се, че няма опасност от разместване на батерията в опаковката.
- Не превозвайте повредени батерии или такива с течове.

Обърнете се към Вашата транспортна компания за допълнителни инструкции.

ТРАНСПОРТИРАНЕ И СЪХРАНЕНИЕ

Спрете машината, отстранете акумулаторната батерия, поставете предпазителя на остриятата и оставете машината да се охлади, преди да я приберете за съхранение или транспортирате.

Почистете всички замърсявания от машината. Съхранявайте машината на хладно,

сухо и проветриво място, недостъпно за деца. Дръжте я далеч от разяждащи вещества, като например градинарски химикали и сол за опесчаване. Не съхранявайте на открито.

При транспортиране в превозно средство укрепете машината, за да не може да се движи или да падне и да нарани някого или да се повреди.

ПОДДРЪЖКА

След всяка употреба почиствайте корпуса и ръкохватките с мека, суха кърпа.

След всяко използване почиствайте ножовете с груба четка и внимателно нанесете масло като защита от корозия, преди отново да поставите защитата на ножовете. Производителът препоръчва използването на антикорозионен спрей и смазочни средства под формата на спрей, за да се гарантира равномерното разпределение и да се ограничи опасността от нараняване поради докосване на ножовете. За подходящи спрейове се обърнете към отдела за обслужване на клиенти на Milwaukee (обърнете внимание на брошурата с гаранцията/адресите на отдели за обслужване на клиенти).

При необходимост можете преди всяка употреба леко да смажете ножовете по посочения начин.

Проверете дали всички гайки, болтове и винтове са затегнати здраво, за да се уверите, че уредът е в безопасно работното състояние.

Проверявайте уреда и сменяйте износените или повредени елементи по съображения за безопасност.

Да се използват само аксесоари на Milwaukee и резервни части на Milwaukee. Елементи, чията подмяна не е описана, да се дадат за подмяна в сервиз на Milwaukee (вижте брошурата "Гаранция и адреси на сервизи").

При необходимост можете да поискате схема на елементите на уреда при посочване на обозначение на машината и шестцифрния номер на табелката за технически данни от Вашия сервиз или директно на Techtronic Industries GmbH, Max-Eyth-Straße 10, 71364 Winnenden, Германия.

СИМВОЛИ

	Преди пускане на уреда в действие моля прочетете внимателно инструкцията за използване.
	ВНИМАНИЕ! ПРЕДУПРЕЖДЕНИЕ! ОПАСНОСТ
	Преди започване на каквито е да е работи по машината извадете акумулатора.
	При работа с машината винаги носете предпазни очила.
	Да се носи предпазно средство за слуха!
	Да се носят предпазни ръкавици!
	Винаги носете предпазно облекло и стабилни обувки.
	Дръжте околните хора на безопасно разстояние от уреда.
	Дръжте и водете ножицата за жив плет винаги с две ръце.

	Дръжте далече ръцете си или широки облекла от режещи инструменти и други подвижни части. Пръстите Ви могат да попаднат в режещия механизъм и да бъдат наранени или отрязани.
	Не докосвайте режещите ножове, за да избегнете наранявания.
	Не използвайте при дъжд и не оставяйте на дъжда.
	Гарантираното ниво на звуковата мощност е 97 dB.
$n_x \text{ XXX min}^{-1}$	Ходове на минута за празен ход (ход/мин)
	Аксесоари - Не се съдържат в обема на доставката, препоръчано допълнение от програмата за аксесоари.
	Отпадъците от батерии, отпадъците от електрическо и електронно оборудване не трябва да се изхвърлят заедно с битовите отпадъци. Отпадъците от батерии, отпадъците от електрическо и електронно оборудване трябва да се събират и изхвърлят разделно. Преди изхвърлянето отстранявайте от уредите отпадъците от батерии, отпадъците от акумулатори и лампите. Информирайте се от местните служби или от своя специализиран търговец относно фирмите за рециклиране и местата за събиране на отпадъци. В зависимост от местните разпоредби, търговците на дребно могат са задължени да приемат безплатно върнатите обратно отпадъци от батерии и от електрическо и електронно оборудване. Дайте своя принос за намаляването на нуждите от суровини чрез повторната употреба и рециклирането на Вашите отпадъци от батерии и отпадъци от електрическо и електронно оборудване.
	Отпадъците от батерии (най-вече литиево-йонните батерии) и отпадъците от електрическо и електронно оборудване съдържат ценни рециклиращи се материали, които могат да повлияят отрицателно на околната среда и на Вашето здраве, ако не се изхвърлят по екологосъобразен начин. Преди изхвърлянето като отпадък изтрийте от Вашия употребяван уред евентуално наличните в него лични данни.
	Напрежение
	Постоянен ток
	Европейски знак за съответствие
	Британски знак за съответствие
	Украински знак за съответствие
	Евро-азиатски знак за съответствие

DATE TEHNICE	M18 FHET60G2	M18 FHET75G2
Tip	Mașină de tuns gard viu, cu acumulator	Mașină de tuns gard viu, cu acumulator
Număr producție	5038 73 01 XXXXX MJJJ	5038 84 01 XXXXX MJJJ
Tensiune acumulator	18 V ---	18 V ---
Cursa în gol	3200 min ⁻¹	3200 min ⁻¹
Lungimea de tăiere	630 mm	750 mm
Spațiul dintre lame	32 mm	32 mm
Unghi de precizie față de orizontală	< 45° ± 2°	< 45° ± 2°
Greutatea conform „EPTA procedure 01/2014” (Li-Ion 2,0 Ah...12,0 Ah)	4,7 ... 5,9 kg	4,9 ... 6,1 kg
Temperatura ambientă recomandată la efectuarea lucrărilor	-18...+50 °C	-18...+50 °C
Accumulatori recomandați	M18B...; M18HB...; M18FB...	M18B...; M18HB...; M18FB...
Încărcătoare recomandate	M12-18...; M1418...; M18...	M12-18...; M1418...; M18...

Informație privind zgomotul

Valori măsurate determinate conform EN 62841.

Nivelul de zgomot evaluat cu A al aparatului este tipic de:

Nivelul presiunii sonore / Nesiguranță K

Nivelul sunetului / Nesiguranță K

Purtați aparatoare de urechi.

Informație privind vibrațiile

Valorile totale de oscilație (suma vectorială pe trei direcții) determinate conform normei EN 62841.

Valoarea emisiei de oscilații a_n / Nesiguranță K

Mâner principal

Mâner de siguranță

72,2 dB(A) / 3 dB(A)

92,2 dB(A) / 3 dB(A)

74,9 dB(A) / 3 dB(A)

94,9 dB(A) / 3 dB(A)

2,75 m/s² / 1,5 m/s²

2,29 m/s² / 1,5 m/s²

4,65 m/s² / 1,5 m/s²

7,60 m/s² / 1,5 m/s²

⚠️ AVERTISMENT!

Nivelul vibrației și emisiei de zgomot indicat în această fișă informativă a fost măsurat în conformitate cu o metodă standard de testare specificată în EN 62841 și se poate utiliza pentru a compara dispozitivele între ele. Acestea se poate utiliza și într-o evaluare preliminară a expunerii.

Nivelul declarat al vibrației și emisiei sonore reprezintă principalele aplicații ale dispozitivului. Cu toate acestea, dacă dispozitivul este utilizat pentru aplicații diferite, cu accesorii diferite sau întreținute necorespunzător, emisia de vibrații și zgomote poate diferi. Acest lucru poate crește semnificativ nivelul expunerii pe întreaga perioadă de lucru.

O estimare a nivelului de expunere la vibrații și zgomot ar trebui să țină cont și de momentele în care dispozitivul este oprit sau când funcționează, dar nu realizează de fapt nicio lucrare. Acest lucru poate reduce semnificativ nivelul expunerii pe întreaga perioadă de lucru.

Identificați măsuri de siguranță suplimentare pentru a proteja operatorul de efectele vibrațiilor și/sau zgomotului, cum ar fi: întreținerea dispozitivului și a accesoriilor, menținerea caldă a mâinilor, organizarea modelelor de lucru.

⚠️ AVERTISMENT A se citi toate avertismentele, instrucțiunile, ilustrațiile și specificațiile privind siguranța furnizate cu această unealtă electrică. Nerespectarea tuturor instrucțiunilor listate mai jos poate cauza socuri electrice, incendii și/sau vătămări corporale grave. **Păstrați toate indicațiile de avertizare și instrucțiunile în vederea utilizărilor viitoare.**

INDICAȚII DE SIGURANȚĂ PENTRU MAȘINI DE TUNS GARD VIU

Țineți toate părțile corpului la distanță față de lame. Nu înlăturați materialul deja tăiat sau materialul de tăiat cu lamele în funcțiune. Lamele se roteesc în continuare inclusiv după oprirea aparatului. Chiar și un scurt moment de neatenție pe parcursul funcționării poate avea drept consecință producerea rănilor grave.

Cărați mașina de tuns gard viu de mânerul pentru cărat atunci când lamele sunt în repaus și aveți în vedere să nu atingeți accidental cu degetele comutatorul pentru pornire și oprire. Căratul a mașinii de tuns gard viu diminuează riscul de rănire din cauza pornirii involuntare a lamelor.

Aplicați întotdeauna sistemul de protecție a lamelor la transportul mașinii de tuns gard viu sau în vederea depozitării acesteia. Manipularea adecvată a mașinii de tuns gard viu diminuează riscul de rănire în lame.

Înainte de înlăturarea resturilor de material sau înainte de efectuarea lucrărilor de întreținere generală, aveți în vedere ca toate comutatoarele pentru pornire și oprire să fie decuplate. Activarea involuntară a mașinii de tuns gard viu la înlăturarea resturilor de material sau pe parcursul lucrărilor de întreținere generală poate provoca răni grave.

Manipulați întotdeauna mașina de tuns gard viu de mânerul de susținere izolate pentru a fi protejați, în cazul în care lama vine în contact cu cablurile mascate. La contactul cu un cablu de curent, inclusiv piesele metalice ale mașinii de tuns gard viu pot să conducă curentul și pot provoca electrocutarea utilizatorului.

Țineți toate cablurile de rețea și de curent la distanță față de zona de

tăiere. Cablurile de rețea și cablurile electrice mascate de gardurile viei și tufe pot fi prinse de lame în mod neintenționat.

Nu utilizați mașina de tuns gard viu pe vreme rea, în special atunci când există pericolul de producere a fulgerelor. Astfel veți evita pericolul de a fi lovit de fulger.

ALTE INSTRUCȚIUNI DE SIGURANȚĂ

Utilizarea mașinii este strict interzisă pentru copii, persoane cu capacități fizice, senzoriale sau intelectuale limitate, persoane lipsite de experiență sau care nu cunosc prezentele instrucțiuni de utilizare. Unele prevederi locale pot stipula limite de vârstă admise pentru utilizatori.

Curățați zona de lucru înainte de fiecare utilizare. Înlăturați toate obiectele, precum cablurile, lămpile, sărmele sau șnururile, care pot fi azvârlite sau care se pot prinde în dispozitivul de tăiere.

Verificați eventuala prezență a corpurilor străine în gardul viu, de ex. gardurile de sărmă.

Nu utilizați niciodată aparatul în apropierea stâlpilor, gardurilor, clădirilor sau a altor obiecte imobile.

Aveți în vedere că materialul poate fi azvârlit, motiv pentru care persoanele, copiii și animalele de casă aflate în jur trebuie să respecte o distanță minimă de 15 m față de zona de lucru.

Nu utilizați în condiții de iluminare slabă. Utilizatorul trebuie să aibă o perspectivă neîngrădită asupra zonei de lucru pentru a detecta pericolele posibile.

Examinați aparatul înainte de fiecare utilizare. Verificați dacă sistemele de închidere sau alte piese sunt slăbite. Asigurați-vă că toate dispozitivele de protecție și mânerul sunt fixate în mod corespunzător și sunt fixate în mod sigur. Înlocuiți toate piesele deteriorate înainte de utilizare. Verificați dacă acumulatorul prezintă scurgeri.

Nu efectuați modificări la aparat.

Copiii și persoanele neinstruite nu trebuie să utilizeze acest aparat.

La utilizarea acestui aparat purtați echipament complet pentru protecția ochilor și a auzului. În cazul lucrărilor efectuate în zonele în care există pericolul de cădere a pieselor este necesară purtarea echipamentului de protecție pentru cap.

Prindeți părul lung deasupra umerilor pentru a preveni prinderea lui de părțile în mișcare.

Nu lucrați cu acest aparat dacă sunteți obosit, bolnav sau sub influența alcoolului, drogurilor sau a medicamentelor.

Acordați întotdeauna atenție stabilității și mențineți echilibrul. Evitați să vă întindeți excesiv. Întinderea excesivă poate determina pierderea echilibrului.

Asigurați-vă întotdeauna că aveți o poziție stabilă și utilizați foarfeca de tuns gard viu numai dacă vă aflați pe un teren ferm, sigur și plan. Solul alunecos sau suprafețele instabile, precum cele de pe o scară, pot determina pierderea echilibrului sau pierderea controlului foarfecii de tuns gard viu.

Înainte de pornirea aparatului, asigurați-vă că lama de tăiere nu poate intra în contact cu nimic.

La utilizare, țineți mașina de tuns gard viu cu ambele mâini de mână. Adoptați o poziție fermă și sigură. Producătorul nu recomandă utilizarea scârilor simple și a scârilor. Utilizați un prelungitor atunci când este necesară tăierea la înălțime mai mare.

Lamele sunt extrem de ascuțite. La manipularea dispozitivului de măsurare purtați mănuși de protecție stabile la alunecare, rezistente. Nu atingeți lamele cu mâinile goale sau cu degetele și aveți grijă să nu vă prindeți mâinile sau degetele și să nu vă tăiați. Nu atingeți niciodată lamele și nu efectuați lucrări de întreținere curentă atunci când acumulatorul este în aparat.

Nu introduceți mașina de tuns gard viu în forță prin tufe dese. Acest lucru poate determina blocarea lamelor și implicit încetinirea acestora. Dacă lamele încetinesc, acestea vor reduce viteza de lucru.

Nu încercați să tăiați tulpini sau ramuri cu un diametru mai mare de 19 mm. Același lucru este valabil pentru tulpinile și ramurile care sunt în mod vizibil prea mari pentru a intra între lamele de tăiere.

Utilizați un fierăstrău de mână sau un fierăstrău pentru crengi pentru a tăia crengile și tulpinile mai mari. Purtarea de căști antifonice vă diminuează capacitatea de a auzi avertizările (avertizări sau chemări). Utilizatorul trebuie să se concentreze exclusiv asupra grupului de lucru.

⚠️ AVERTISMENT! Dacă dispozitivul este scăpat pe jos, suferă un impact puternic sau începe să vibreze anormal, opriți-l imediat și verificați dacă există defecțiuni sau identificați cauza vibrațiilor. Orice deteriorare trebuie reparată corespunzător sau înlocuită de către un post de service MILWAUKEE.

Îndepărtați acumulatorul înainte de începerea lucrului pe mașina

Nu aruncați acumulatorii uzați la containerul de reziduri menajere și nu îi ardeți. Milwaukee Distributors se oferă să recupereze acumulatorii vechi pentru protecția mediului înconjurător.

Nu depozitați acumulatorul împreună cu obiecte metalice (risc de scurtcircuit) Folosiți numai încărcătoarele System M18 pentru încărcarea acumulatorilor System M18. Nu folosiți acumulatori din alte sisteme.

Acidul se poate scurge din acumulatorii deteriorați la încărcături sau temperaturi extreme. În caz de contact cu acidul din acumulator, spălați imediat cu apă și săpun. În caz de contact cu ochii, clătiți cu atenție timp de cel puțin 10 minute și apelați imediat la îngrijire medicală.

Avertizare! Pentru a reduce pericolul unui incendiu și evitarea rănilor sau deteriorarea produsului în urma unui scurtcircuit nu imersați scula, acumulatorul de schimb sau încărcătorul în lichide și asigurați-vă să nu pătrundă lichide în aparate și acumulatori. Lichidele corosive sau cu conductibilitate, precum apa sărată, anumele substanțe chimice și înălbitori sau produse ce conțin înălbitori, pot provoca un scurtcircuit.

CONDIȚII DE UTILIZARE SPECIFICATE

Această mașina de tuns gard viu cu acumulator este adecvată numai pentru utilizarea în aer liber. Din motive de siguranță, aparatul trebuie ținut și ghidat întotdeauna cu ambele mâini.

Aparatul a fost dezvoltat pentru utilizarea în gospodărie. Este conceput pentru tunderea gardurilor viei, a tușișurilor și a plantelor similare.

Trebuie utilizat într-un mediu uscat și bine iluminat.

Nu este conceput pentru tăierea de iarbă, copaci sau crengi. Acesta trebuie utilizat exclusiv pentru tunderea gardurilor viei.

Nu utilizați acest produs în alt mod decât cel stabilit pentru utilizare normală

RISCURI REZIDUALE

Chiar și când produsul este utilizat corect, riscurile reziduale nu pot fi complet excluse. Următoarele riscuri pot apărea în timpul utilizării, de aceea utilizatorul trebuie să țină cont de următoarele:

- Accidentări provocate de vibrații. Țineți aparatul de mânerul prevăzute în acest scop și reduceți timpul de lucru și de expunere.
- Poluarea fonică poate duce la vătămarea auzului. Purtați căști antifonice și reduceți durata expunerii.
- Afectuni oculare cauzate de particule de impurități. Purtați întotdeauna ochelari de protecție, pantaloni lungi rezistenți, mănuși și încălțăminte robustă.
- Inhalare de pulberi toxice.

INDICAȚII PENTRU ACUMULATORII LI-ION

Utilizarea acumulatorilor Li-Ion

Accumuloarele interșanjabile care nu au fost utilizate un timp mai îndelungat se vor reîncărca înainte de a le reutiliza.

Temperaturi de peste 50° C reduc capacitatea acumuloarelor interșanjabile. Se va evita încălzirea pe durată mai lungă prin expunere la radiația solară sau a altor surse de căldură.

Contactele încărcătoarelor și acumulatorilor trebuie păstrate curate.

În scopul optimizării duratei de funcționare, bateriile trebuie reîncărcate complet după utilizare.

Pentru o durată de viață cât mai lungă, acumulatorii ar trebui scoși din încărcător după încărcare.

La depozitarea acumulatorilor mai mult de 30 zile: Depozitați acumulatorul într-un loc uscat la o temperatură sub 27 °C. Acumulatorii se depozitează la nivelul de încărcare de cca. 30%-50%. Acumulatorii se încarcă din nou la fiecare 6 luni.

Protecție la suprasarcină la acumulatorii Li-Ion

În cazul unei suprasolicitări a acumulatorului datorită unui consum excesiv de curent electric, de ex. datorită unor momente de turație extrem de înalte, a unei opriri subite sau a unui scurt circuit, scula electrică trepidează timp de 5 secunde, indicația stării de încărcare pâlpâie și scula electrică se deconectează de la sine.

Pentru reconectare dați drumul întrerupătorului și conectați din nou. În cazul unor sarcini extreme, acumulatorul se încinge prea tare. În acest caz toate lămpile indicației stării de încărcare pâlpâie până când acumulatorul s-a răcit. După ce indicația stării de încărcare s-a stins se poate lucra mai departe.

Transportul acumulatorilor Li-Ion

Accumulatorii cu ioni de litiu cad sub incidența prescripțiilor legale pentru transportul de mărfuri periculoase.

Transportul acestor acumulatori trebuie să se efectueze cu respectarea prescripțiilor și reglementărilor pe plan local, național și internațional.

- Consumatorilor le este permis transportul rutier nerestricționat al acestui tip de acumulatori.
- Transportul comercial al acumulatorilor cu ioni de litiu prin intermediul firmelor de expediție și transport este supus reglementărilor transportului de mărfuri periculoase. Pregătirea pentru expediție și transportul au voie să fie efectuate numai de către personal instruit corespunzător. Intregul proces trebuie asistat în mod competent.

Următoarele puncte trebuie avute în vedere la transportul acumulatorilor:

- Pentru a se evita scurtcircuite, asigurați-vă de faptul că sunt protejate și izolate contactele.
- Aveți grijă ca pachetul de acumulatori să nu poată aluneca în altă poziție în interiorul ambalajului său.
- Este interzis transportarea unor acumulatori deteriorați sau care pierd lichid.

Pentru indicații suplimentare adresați-vă firmei de expediție și transport cu care colaborați.

TRANSPORT ȘI DEPOZITARE

Opriți mașina, scoateți acumulatorul, trageți protecția cuțitului și lăsați mașina să se răcească înainte de a o transporta sau depozita.

Curățați de pe dispozitiv toate materialele străine. Depozitați dispozitivul într-un loc răcoros, uscat și bine ventilat, care este inaccesibil copiilor. A se păstra ferit de agenții корозивни, cum ar fi производите химичне де градинări și сáрурилe де degivrare. A nu се депозита вñ спáци exteиорe.

Пренту транспортин вñ вeхикле, асигураи-вá cá дoзпoзитивнu се мiщá сáу нu поaтe сá cэдá, пренту а прeвeни вátáмeрeа пeрсoнeлeр сáу дeтeриoрeа рeдoзпoзитивнu.

INTREȚINERE

Curățați carcasa și mânerеle cu o cârpă моaлe, усcатá дупá фeчeрe ултилзe а аpарaтул.

Curățați lamele дупá фeчeрe ултилзe cу o пeриe дурá и аpoi апиcáи уlei cу rоl дe прoтeчe аntи-корoзив вñаинтe дe а апиcá дин нou cаpаcул дe прoтeчe а lamel. Prоducátorul recomándá ултилзeа дe spray аntи-корoзив и lubrifianți pulverizați пренту а гaрaнтa о дистрибуиe униформá и пренту а диминуа пeриcоlу unei rániri дин cаузa аtingerii lamel. Пренту produse pulverizate аdеcвaтe, vá rugám sá vá adresáti serviciului dumneavoastrá de asistență clienți Milwaukee (aveți вñ vedere broșura gárantie/adrese serviciu de asistență clienți).

Dacá естe nеcесar, puteți sá апиcáи пуțin ulei pe lame вñаинтe дe фeчeрe ултилзe вñ modul precizat аnterior.

Controlați dacá тоаte piulițele, болтurile и șuruburile сunt fentrэ strânse пренту а vá асигуrá cá аpарaтул се аfлá вñтр-о stare funcționalá sigurá.

Verificați аpарaтул и schimbați piesele uzate сáу дeтeриoрeаte.

Utilizați numai accesorii и piese de schimb Milwaukee. Dacá unele din componente care nu au fost descise trebuie вñlocuite , vá rugám contactați unul din agenții de service Milwaukee (vezi lista noastră пренту service / gárantii

Dacá естe nеcесar, puteți solicita de la centrul dvs. de service пренту clienți sau direct la Technic Industries GmbH, Max-Eyth-Straße 10, 71364 Winnenden, Germania un desen descompus al аpарaтулui prim indicarea tipului de аpарaт и а numárilor cu șase cifre de pe táblița indicatoare.

SYMBOLURI

	Vá rugám citii сu аtenție instrucțiunile вñаинтe дe помiereа máșinii
	PERICOL! AVERTIZARE! ATENȚIE!
	Îndepártați acumulatorul вñаинтe дe вñcеpеа lucrului pe máșina
	Purtați вñтoдeаunа ochelari de protecție cánd utilizați máșina.
	Purtați câști de protecție
	Purtați mánúși de protecție!
	Purtați вñтoдeаunа вñбрáцáинтe de protecție и вñcáлтáинтe stábilá.
	Mentineți persoanele аfлaтe вñ jur lа o distanță sigurá fáță de аpарaт.
	15 m
	Țineți și ghidați вñтoдeаunа máșina de tuns gard viu cу ambéle mánii.

	Țineți-vá mánile а distanță de scula táietoare и де alte piese вñ mobile. Degetele pot аunge вñ mecanismul de táiere, fapt care poate аveа cá rezultat pierderea сáу ránirea lor.
	Nu аtingeți lamele de táiere, пренту а evita ránirile.
	Nu utilizați аpарaтул pe timp de ploaie и nu-l lásați вñ ploaie.
	Nivelul de putere acusticá gárantat естe де 97 dB.
	n_p XXX min ⁻¹
	Cursá moartá pe minut (cursá/min)
	Accesoriu - Nu естe вñclus вñ echipamentul standard , disponibil cа accesoriu
	Deșeurile de baterii, deșeurile de echipamente electrice и electronice nu се eliminá cа deșeuri municipale nesortate. Deșeurile de baterii и deșeurile de echipamente electrice и electronice trebuie colectáте separat. Deșeurile de baterii, deșeurile de acumulatori и materiale de iluminat trebuie вñdepárтate din echipament. Informáti-vá de la аutoritáțile locale сáу de la comercianții acreditați вñ legáturá cu centrele de reciclare и de colectare. Вñ conformitate сu reglementárilе locale retailerii pot fi obligați sá colecteze gáratu bateriile uzate и deșeurile de echipamente electrice и electronice. Contribuția dumneavoastrá la reutilizarea и reciclarea deșeurilor de baterii и а deșeurilor de echipamente electrice и electronice contribuie la reducerea cererii de матерii prime. Deșeurile de baterii и deșeurile de echipamente electrice и electronice conțin materiale reciclabile valoroase, care pot аveа un impact negativ аsuprа mediului и sánátáții umane, вñ cazul вñ care nu сunt eliminate вñ mod ecologic. Вñ cazul вñ care pe echipamente au fost вñregistrate date сu caracter personal, аcesteа trebuie șterse вñаинтe дe eliminarea echipamentelor cа deșeuri.
	V Tensiune
	== Curent continuu
	Marcá de conformitate europeaná
	Marcáj de conformitate Regatul Unic
	Marcá de conformitate ucraineaná
	001
	Marcá de conformitate eurasiaticá

TEХНИЧКИ ПОДАТОЦИ	M18 FHET60G2	M18 FHET75G2
Тип на дизајн	Батериски тример за жива ограда	Батериски тример за жива ограда
Произведен број	5038 73 01 XXXXXX MJJJJ	5038 84 01 XXXXXX MJJJJ
Волтажа на батеријата	18 V ---	18 V ---
Ударен момент при не оптовареност (на слободно)	3200 min ⁻¹	3200 min ⁻¹
Должина на сечење	630 mm	750 mm
Јаз на сечилото	32 mm	32 mm
Агол на острење кон хоризонталата	< 45° ± 2°	< 45° ± 2°
Тежина според ЕПТА-процедурата 01/2014 (Li-Ion 2,0 Ah...12,0 Ah)	4,7 ... 5,9 kg	4,9 ... 6,1 kg
Препорачана температура на околината при работа	-18...+50 °C	-18...+50 °C
Препорачани типови на акумулаторски батерии	M18B...; M18HB...; M18FB...	M18B...; M18HB...; M18FB...
Препорачани полначи	M12-18...; M1418...; M18...	M12-18...; M1418...; M18...
Информации за бучавага		
Измерените вредности се одредени согласно стандардот EN 62841.		
А-оценетото ниво на бучава на апаратот типично изнесува:		
Ниво на звучен притисок / Несигурност К	72,2 dB(A) / 3 dB(A)	74,9 dB(A) / 3 dB(A)
Ниво на јачина на звук / Несигурност К	92,2 dB(A) / 3 dB(A)	94,9 dB(A) / 3 dB(A)
Носете штитник за уши.		
Информации за вибрации		
Вкупни вибрациски вредности (векторски збир на трите насоки) пресметани согласно EN 62841.		
Вибрациска емисиона вредност a _w / Несигурност К		
Главна рачка	2,75 m/s ² / 1,5 m/s ²	4,65 m/s ² / 1,5 m/s ²
Рачка за кауција	2,29 m/s ² / 1,5 m/s ²	7,60 m/s ² / 1,5 m/s ²

⚠ ПРЕДУПРЕДУВАЊЕ!

Нивото на вибрации и емисија на бучава дадени во овој информативен лист се измерени во согласност со стандардизиран метод на тестирање даден во EN 62841 и може да се користат за споредување на еден електричен алат со друг. Тие исто така може да се користат при првична проценка на изложеност.

Наведеното ниво на вибрации и емисија на бучава ја претставува главната примена на алатот. Сепак ако алатот се користи за поинакви примени, со поинаков прибор или лошо се одржува, вибрациите и емисијата на бучава може да се разликуваат. Тоа може значително да го зголеми нивото на изложеност преку целиот работен период.

Проценка на нивото на изложеност на вибрации и бучава треба исто така да се земе предвид кога е исклучен алатот или кога е вклучен, но не врши никаква работа. Тоа може значително да го намали нивото на изложеност преку целиот работен период.

Утврдете дополнителни безбедносни мерки за да се заштити операторот од ефектите на вибрациите и/или бучавата како на пр.: одржувајте го алатот и приборот, рацете нека ви бидат топли, организација на работните шеми.

⚠ ПРЕДУПРЕДУВАЊЕ! Прочитајте ги сите безбедносни упатства, инструкции, илустрации и спецификации за овој електричен алат. Недоследно почитување на подолу наведените упатства може да предизвика електричен удар, пожар и/или сериозни повреди. Сочувајте ги сите безбедносни упатства и инструкции за во иднина.

УПАТСТВА ЗА БЕЗБЕДНОСТ ЗА НОЖИЦИ ЗА ЖИВА ОГРАДА

Чувајте ги деловите од телото подалеку од ножевите. Не го отстранувајте исечениот или материјалот кој се сече додека работат ножевите. Ножевите продолжуваат да ротираат дури и после исклучување на уредот. Дури и краток момент на невнимание за време на работа може да доведе до сериозни повреди.

Носете ги ножиците за жива ограда за рачката за носење, кога ножевите се во мирување и внимавајте со прстите да не го допрете прекинувачот. Соодветното носење со ножиците за жива ограда го намалува ризикот од повреда при случајно вклучување на ножот.

При транспортирање или складирање на ножиците за жива ограда, секогаш да го поставувате браникот на ножот. Соодветното ракување со ножиците за жива ограда го намалува ризикот од повреда со ножевите.

Пред да ги отстранувате остатоците од материјалот или пред одржување, осигурајте се дека се исклучени сите прекинувачи. Случајното активирање на ножиците за жива ограда, при отстранување на остатоци од материјал или во текот на одржувањето може да резултира со сериозни повреди.

Ножиците за жива ограда секогаш да се држат за изолираните дршки, со што сте заштитени ако ножот дојде во контакт со скриени жици. По контакт со кабел под напон, металните делови на ножиците за жива ограда стануваат живи и можат да предизвикаат струен удар на ракувачот.

Чувајте ги сите кабли за напојување подалеку од резните површини. Кабли за напојување, скриени под жива ограда и грмушки, можат да бидат фатени од ножевите.

Не ги користите ножиците за жива ограда во лоши временски услови, особено кога постои опасност од гром. На тој начин го намалуваат ризикот да удар од гром.

ОСТАНАТИ БЕЗБЕДНОСНИ НАПОМЕНИ

Немојте да дозволите, деца, лица со ограничена телесна, сензорска или душевна способност или недостаток на искуство и знаење или лице, кои што се запознаени со упатството за употреба, да ја користат оваа машина. Локалните прописи може да ја ограничат возраста на операторот.

Пред секоја работа исчистете ја работната област. Отстранете ги сите објекти како што се кабли, светла, жици или јажиња, кои можат да бидат фрлени или фатени во сечачот.

Проверете ја живата ограда да нема страни објекти, како жичана ограда.

Никогаш да не го користите уредот во близина на столбови, огради, згради или други неподвижни објекти.

Внимавајте на тоа дека материјалот може да биде исфрлен, така што минуваचितе, децата и домашните миленичиња мора да бидат оддалечени најмалку 15 м од работната површина.

Не работете при лошо осветлување. На корисникот му треба непречен поглед на работната површина за откривање на потенцијални опасности.

Препледајте го уредот пред секое користење. Проверете да не има делови кои се лабави. Уверете се дека се во ред сите заштитни уреди и дршки и дека се стегнати. Пред користење заменете ги сите оштетени делови. Проверете да не протекува акумулаторот.

Не правете никакви измени на уредот.

Деца или необучени лица не смеат да го користат уредот.

Кога го користите овој уред, носете целосна заштита за очите и ушите. Кога работите во области каде што постои ризик од паѓање на делови, треба да носите заштита за главата.

Врзете ја косата одзади, така што истата ќе биде над должината на рамениците, за да спречите косата да се закачи на подвижните делови од машината.

Не работете со уредот ако сте изморени, болни или под дејство на алкохол или лекови.

Секогаш обезбедете сигурна подлога и одржувајте рамнотежа. Избегнувајте преголемо наведнување. Преголемо наведнување може да доведе до губење на рамнотежа.

Секогаш движете се цврсто и стабилно и ракувајте со тримерот за жива ограда само кога стоите на цврсто, безбедно и рамно тло. Лизгавиот терен или нестабилните површини, како скали, може да доведат до губење рамнотежа или контрола над тримерот за жива ограда.

Пред да го стартувате уредот, проверете ги ножевите да не допираат во ништо.

Кога работите држете ги ножиците за жива ограда со двете раце. Заземете цврста и сигурна положба. Производителот советува да не се користат скали и скапила. Користете продолжување ако е потребно сечење на голема височина.

Ножевите се многу остри. Носете заштитни ракавици што не се лизгаат кога ракувате со уредот со нож. Не допирајте го ножот со рацете или со прстите и внимавајте да не ги заглавите или пресечете. Никогаш не го допирајте ножот и не го одржувајте уредот додека акумулаторот е во него.

Не сечите низ густа грмушка со примена на сила. Тоа може да предизвика блокирање на ножот и забавување. Ако ножот треба да се забави, намалете ја работната брзина.

Не обидувајте се да сечете трупици или гранки со дијаметар поголем од 19 mm. Истото важи и за стебла или гранки кои се очигледно преголеми за да се вклопат меѓу ножевите.

Користете рачна или пила за гранки без мотор, за да сечете големи гранки и стебла. Носењето на заштита за слухот ја намалува вашата способност за слушање на предупредувања (предупредувања или извизи). Корисникот треба целосно да се концентрира на работниот простор.

▲ ПРЕДУПРЕДУВАЊЕ! Ако машината падне, претрпи тежок удар или почне да вибрира ненормално, веднаш запрете ја машината и проверете за штета или идентификувајте ја причината за вибрацијата. Секое оштетување треба соодветно да се поправи или замени од страна на сервисната служба на MILWAUKEE.

Издадете го батеријскиот склоп пред отпочнување на каков и да е зафат врз машината.

Не ги оставајте искористените батерии во домашниот отпад и не горете ги. Дистрибуираните на Milwaukee ги собираат старите батерии, со што ја штитат нашата околина.

Не ги чувајте батериите заедно со метални предмети (ризик од краток спој).

Користете исклучиво Систем M18 за полнење на батерии од M18 систем. Не користете батерии од друг систем.

Киселината од оштетените батериите може да истече при екстреман напон или температури. Доколку дојдете во контакт со исатата, измијте се веднаш со сапун и вода. Во случај на контакт со очите плакнете ги убаво најмалку 10 минути и задолжително одете на лекар.

Предупредување! За да избегнете опасноста од пожар, од наранувања или од оштетување на производот, коишто ги создава краток спој, не ја потопувајте во течност алатката, заменливата батерија или полначот и пазете во уредите и во батериите да не проникнуваат течности. Корозивни или електропроводливи течности, како солена вода, одредени хемикалии, избулвачки препарати или производи кои содржат избулвачки супстанции, можат да предизвикаат краток спој.

СПЕЦИФИЦИРАНИ УСЛОВИ НА УПОТРЕБА

Овие акумулаторски ножици за жива ограда се погодни само за надворешна употреба. Од безбедносни причини, уредот секогаш треба да се држи и да се води со двете раце.

Уредот е конструиран за домашна употреба. Тој е наменет за кастрење на жива ограда, грмушки и слични растенија.

Треба да се користи во сува, добро осветлена средина.

Не е наменета за сечење на трева, дрва или гранки. Може да се користи само за сечење на жива ограда.

Не го користете овој производ на било кој друг начин освен пропишаниот за нормална употреба.

ПРЕОСТАНАТ РИЗИК

Дури и при уредна употреба на производот не можат во целост да се исклучат остатошни опасности. При употребата можат да се појават следниве ризици, поради кое што корисникот мора да обрати внимание на следново:

- Повреди предизвикани како последица на вибрации. Држете ја алатката за раките предвидени за тоа и ограничете го времето на работа и експозиција.
- Изложеноста на бучава може да доведе до оштетување на слухот. Носете заштита за ушите и ограничете го траењето на експозицијата.
- Честичките нечистотија може да предизвикаат повреди на очите. Секогаш носете заштитни очила, долги панталони, ракавици и цврсти чевли.
- Вдишување токсични прашина.

УПАТСТВА ЗА ЛИТИУМ-ЈОНСКИ БАТЕРИИ

Употреба на литиум-јонски батерии

Наизменични батерии кои што подолго време не биле употребувани пред употреба да се наполнат.

Температура над 50°C го намалува учиниот на наизменичната батерија. Подолго затоплување од сонце или од греење да се избегне.

Клемите на полначот и батериите мора да бидат чисти.

За оптимален работен век батериите мора да се наполнат целосно по употреба.

За можно подолг век на траење, апаратите после нивното полнење треба да бидат извадени од апаратот за полнење на батериите.

Температура над 50°C го намалува учиниот на наизменичната батерија. Чувајте ја батеријата на суво место на температура под 27 °C.

Акумулаторот да се складира на приближно 30%-50% од состојбата на наполнетост.

Акумулаторот повторно да се наполни на секои 6 месеци.

Заштита од преоптоварување на батеријата за литиум-јонски батерии

При преоптеретување на батеријата како резултат на мошне висока потрошувачка на струја, на пример екстремно високи вртежни моменти, ненадејно стопирање или краток спој, електро-алатот вибрира 5 секунди, приказот за полнење трепка и електро-алатот самостојно се исклучува. За повторно вклучување ослободете го притискачот на прекинувачот, а потоа повторно вклучете.

Во случај на екстремни оптоварувања батеријата се загрева премногу. Во таков случај трепкаат сите ламбички од приказот за полнење сè додека батеријата не се излади. По гаснење на приказот за полнење може да се продолжи со работа.

Транспорт на литиум-јонски батерии

Литиум-јонските батерии подлежат на законските одредби за транспорт на опасни материји.

Транспортот на овие батерии мора да се врши согласно локалните, националните и меѓународните прописи и одредби.

- Потрошувачите на овие батерии може да вршат непречен патен транспорт на истите.
- Комерцијалниот транспорт на литиум-јонски батерии од страна на шпедитерски претпријатија подложни на одредбите за транспорт на опасни материји. Подготовките за шпедиција и транспорт треба да ги вршат исклучиво соодветно обучени лица. Целокупниот процес треба да биде стручно надгледуван.

При транспортот на батерии треба да се внимава на следното:

- Осигурајте се дека контактите се заштитени и изолирани, а сето тоа со цел да се избегнат кратки споеви.
- Внимавајте да не дојде до изместување на батериите во нивната амбалажа.
- Забранет е транспорт на оштетени или протечени литиум-јонски батерии.

За понатамошни инструкции обратете се до Вашето шпедитерско претпријатие.

ТРАНСПОРТ И СКЛАДИРАЊЕ

Запрете ја машината, отстранете ја батеријата, истуркајте го осигурувачот на ножевите и оставете ја машината да се излади пред да ја складираат или транспортираат.

Исчистете ги сите туѓи тела од машината. Складирајте ја машината на ладно, суво и добро проветрено место кое што не е пристапно за деца. Чувајте

подалеку од корозивни средства како на пример хемикалии за градината и соли за одмрзнување. Да не складираат надвор.

За транспорт во возила, осигурајте ја машината против движење или паѓање за да спречите повреда на лица или оштетување на машината.

ОДРЖУВАЊЕ

После секое користење исчистете го кукшето и дршките, со мека, сува крпа.

Чистете ги ножевите после секоја употреба, со тврда четка, а потоа внимателно нанесете масло, како заштита од корозија, пред повторно да ја поставите заштитата на ножот. Производителот препорачува користење на анти корозивни спреј и распрскувачки средства за подмачкување, за да се обезбеди подеднакво нанесување и да се намали ризикот од повреда при контакт со сечила. За погодни производи за прскање, контактирајте ја службата за корисници на Milwaukee (погледнете во брошурата за гаранција/служба за корисници).

По потреба, пред секое користење можете да нанесете малку масло според горенаведениот начин.

Проверете дали сите навртки и завртки се стегнати и осигурајте се дека уредот се наоѓа во безбедна работна состојба.











Проверете го уредот и заменете ги истрошените или оштетените делови.

Користете само Milwaukee додатоци и резервни делови. Доколку некои од компонентите кои не се опишани треба да бидат заменети, Ве молиме контактирајте ги сервисните агенти на Milwaukee (консултирајте ја листата на адреси).

При потреба може да се побара експлозионен цртеж на апаратот со наведување на машинскиот тип и шестоцифрениот број на табличката со учиниот или во Вашата корисничка служба или директно кај Techtronic Industries GmbH, Max-Eyth-Straße 10, 71364 Winnenden, Германија.

СИМБОЛИ

	Ве молиме пред да ја стартувате машината обрнете внимание на упатствата за употреба.
	ВНИМАНИЕ! ПРЕДУПРЕДУВАЊЕ! ОПАСНОСТ!
	Издадете го батеријскиот склоп пред отпочнување на каков и да е зафат врз машината.
	Секогаш при користење на машината носете ракавици.
	Носете штитник за уши.
	Носете ракавици!
	Секогаш носете заштитна облека и цврсти чевли.
	Држете ги пристуните лица на безбедно растојание од уредот.
	
	Ножиците за жива ограда секогаш да ги држите со двете раце.

	Чувајте ги рацете настрана од алатот за сечење и други подвижни делови. Прстите можат да влезат во механизмот за сечење и да бидат исечени или повреден.
	Не ги допирајте ножевите, за да избегнете повреда.
	Не ја користете на дожд и не ја оставајте на дожд.
	Гарантираното ниво на звучна моќност изнесува 97 dB.
	Ќд без оптоварување во минута (Ќд/min)
	Дополнителна опрема - Не е вклучена во стандардната, а достапна е како додаток.
	Не отстранувајте ги отпадните батерии, отпадната електрична и електронска опрема како несоортиран комунален отпад. Отпадните батерии и отпадната електрична и електронска опрема мора да се собираат посебно. Отпадните батерии, отпадните акумулатори и отпадните извори на светлина треба да се отстранат од опремата. Проверете кај вашиот локален орган или продавач за совети за рециклирање и место за собирање. Во зависност од локалните регулативи, трговците на мало може да се обврзани бесплатно да ги преземаат искористените батерии, како и отпадната електрична и електронска опрема. Вашиот придонес за повторна употреба и рециклирање на отпадните батерии и отпадната електрична и електронска опрема помага да се намали побарувачката на суровини. Отпадните батерии, посебно оние што содржат литиум, и отпадната електрична и електронска опрема содржат вредни материјали за рециклирање, кои може негативно да влијаат на животната средина и на здравјето на луѓето доколку не се отстранат на еколошки компатибилен начин. Избришете ги личните податоци од отпадната опрема, доколку ги има.
	Напон
	Истосмерна струја
	Европска ознака за сообразност
	Ознака за сообразност на ОК
	Украинска ознака за сообразност
	Евроазиска ознака за сообразност

ТРАНСПОРТУВАННЯ ТА ЗБЕРІГАННЯ

Зупиніть інструмент, вийміть акумулятор, насуньте захисний кожух ножа і перед відправленням на склад чи транспортуванням почекайте, поки інструмент охолоне.

Очистьте машину від сторонніх матеріалів. Зберігайте машину в прохолодному, сухому, добре вентильованому та недоступному для дітей місці. Тримайте якнайдалі від корозійних речовин, наприклад садових хімікатів або солей, що забігають зледенінню. Не зберігайте поза приміщенням.

Для транспортування в автомобілях зафіксуйте машину, щоб уникнути руху чи падіння, що можуть призвести до поранення осіб або пошкодження машини.

ОБСЛУГОВУВАННЯ

Чистіть корпус та ручки після кожного використання м'якою сухою ганчіркою.

Очистіть лезо твердою щіткою після кожного використання, а потім обережно нанесіть мастило для захисту від іржі, перш ніж знову надягти захисний кожух. Виробник рекомендує використовувати розливаювальні мастила у вигляді спрею, щоб забезпечити рівномірний розподіл та зменшити ризик пошкодження при контакті з лезом. Зверніться до служби підтримки Milwaukee (див. брошуру, розділ "Гарантія" / адреси служби підтримки) для пошуку відповідних спреїв.

При необхідності перед кожним використанням Ви можете трохи змастити лезо вищевказаним шляхом.

Перевірте, чи усі гайки, болти та гвинти міцно тримаються, щоб упевнитися, що пристрій знаходиться в безпечному робочому стані.

Перевірте пристрій та замініть зношені чи пошкоджені частини з міркувань безпеки.

Використовувати тільки комплектуючі та запчастини Milwaukee. Деталі, заміна яких не описується, замінювати тільки в відділі обслуговування клієнтів Milwaukee (зверніть увагу на брошуру "Гарантія / адреси сервісних центрів").

У разі необхідності можна запросити креслення з зображенням вузлів машини в перспективному вигляді, для цього потрібно звернутися в ваш відділ обслуговування клієнтів або безпосередньо в Techtronic Industries GmbH, Max-Eyth-Strasse 10, 71364 Winnenden, Німеччина, та вказати тип машини та шестизначний номер на фірмовій табличці з даними машини.

СИМВОЛИ

	Уважно прочитайте інструкцію з експлуатації перед введенням приладу в дію.
	УВАГА! ПОПЕРЕДЖЕННЯ! НЕБЕЗПЕЧНО!
	Перед будь-якими роботами на машині вийняти змінну акумуляторну батарею
	Під час роботи з машиною завжди носити захисні окуляри.
	Використовувати засоби захисту органів слуху!
	Носити захисні рукавиці!
	Завжди носіть захисний одяг і міцне взуття.
	Тримайте інших людей на безпечній відстані від пристрою під час роботи.

	Тримайте та ведіть куцоріз завжди обома руками.
	Тримати руки подалі від різального інструмента та інших рухомих деталей. Пальці можуть потрапляти в різальний механізм, котрий може їх відрізати або травмувати.
	Не торкайтеся ріжучого леза, щоб уникнути поранення.
	Не використовувати під час дощу та не залишати під дощем.
	Гарантований рівень звукової потужності становить 97 дБ.
	Холостий хід поршня в минуту (рухів/мін)
	Комплектує - не входять в обсяг постачання, рекомендовані доповнення з програми комплектуючих.
	Не утилізуйте відпрацьовані батарейки й відпрацьоване електричне та електронне обладнання разом з змішаними побутовими відходами. Відпрацьовані батарейки, відпрацьоване електричне та електронне обладнання необхідно збирати окремо. Відпрацьовані батарейки, відпрацьовані акумулятори, відпрацьовані джерела світла повинні бути вилучені з обладнання. Зверніться до місцевих органів влади або роздрібною продавця за порадомою щодо утилізації та пункту збору. Відповідно до місцевих постанов, роздрібною продавці можуть бути зобов'язані безкоштовно забирати назад відпрацьовані акумулятори, електричне та електронне обладнання. Ваш внесок до повторного вживання та переробки відпрацьованих батарейок і відпрацьованого електричного та електронного обладнання допомагає зменшити попит на сировину. Відпрацьовані батарейки, зокрема, що містять літій, і відпрацьоване електричне та електронне обладнання містять цінні матеріали, які можуть бути перероблені, та мають негативний вплив на довкілля й здоров'я людей, якщо не будуть утилізовані у безпечний для довкілля спосіб. Видаліть особисті дані з відпрацьованого обладнання, якщо такі є.
	Напруга
	Постійний струм
	Європейський знак відповідності
	Британський знак відповідності
	Український знак відповідності
	Євразійський знак відповідності

TEHNIČKI PODACI	M18 FHET60G2	M18 FHET75G2
Tip dizajna	Akumulatorske makaze za živu ogradu	Akumulatorske makaze za živu ogradu
Broj proizvoda	5038 73 01 XXXXXX MJJJJ	5038 84 01 XXXXXX MJJJJ
Napon akumulatora	18 V ---	18 V ---
Broj udara u praznom hodu	3200 min ⁻¹	3200 min ⁻¹
Dužina reza	630 mm	750 mm
Rezanje jaz	32 mm	32 mm
Ugao oštrenja prema horizontali	< 45° ± 2°	< 45° ± 2°
Težina prema EPTA proceduri 01/2014 (2,0 Ah...12,0 Ah)	4,7 ... 5,9 kg	4,9 ... 6,1 kg
Preporučena temperatura okoline tokom rada	-18...+50 °C	-18...+50 °C
Preporučeni tipovi baterija	M18B...; M18HB...; M18FB...	M18B...; M18HB...; M18FB...
Preporučeni punjači	M12-18...; M1418...; M18...	M12-18...; M1418...; M18...
Informacije o buci:		
Izmerene vrednosti u skladu sa EN 62841.		
A-ocenjeni nivo buke uređaja tipično iznosi:		
Nivo zvučnog pritiska / Nesigurnost K	72,2 dB(A) / 3 dB(A)	74,9 dB(A) / 3 dB(A)
Nivo zvučne snage / Nesigurnost K	92,2 dB(A) / 3 dB(A)	94,9 dB(A) / 3 dB(A)
Nosite zaštitu za sluh.		
Informacije o vibracijama:		
Ukupne vrednosti vibracija (vektorski zbir triju pravaca) u skladu sa EN 62841.		
Vrednost emisije vibracija a _h / nesigurnost K		
Glavna ručka	2,75 m/s ² / 1,5 m/s ²	4,65 m/s ² / 1,5 m/s ²
Luk ručka	2,29 m/s ² / 1,5 m/s ²	7,60 m/s ² / 1,5 m/s ²

⚠ UPOZORENJE!

Navedene ukupne vrednosti vibracija i vrednosti emisije buke merene su primenom standardizovane metode merenja u skladu sa EN 62841 i mogu da se koriste za upoređivanje električnih alata jedan sa drugim. Može da se koristi za preliminarnu procenu opterećenja.

Navedeni nivo emisije vibracija i buke predstavlja glavnu primenu električnog alata. Međutim, ako se električni alat koristi za druge primene, sa različitim alatima koje koristite ili nedovoljnim održavanjem, emisije vibracija i buke mogu da se razlikuju. Ovo može značajno da poveća njihov efekat tokom celog radnog perioda.

Prilikom procene opterećenja vibracija i buke, takođe treba uzeti u obzir vreme kada je električni alat isključen ili kada radi, ali ne obavlja nikakav stvarni posao. Ovo može značajno da smanji njihov efekat tokom celog radnog perioda.

Uspostavite dodatne bezbednosne mere za zaštitu korisnika od uticaja vibracija i/ili buke, kao npr.: Održavanje alata i dodatne opreme, održavanje toplote ruku, organizacija radnih procesa.

⚠ UPOZORENJE! Pročitajte sva bezbednosna upozorenja, uputstva, ilustracije i specifikacije za ovaj električni alat. Nepričdržavanje dale navedenih uputstava može da dovede do strujnog udara, požara i/ili ozbiljnih povreda.

Sačuvajte sva bezbednosna uputstva i instrukcije za buduću upotrebu.

BEZBEDNOSNA UPUTSTVA ZA TRIMER ZA ŽIVU OGRADU

Držite sve delove tela dalje od sečiva. Ne uklanjajte materijal koji je isečen ili koji treba da se seče dok sečiva rade. Sečiva nastavljaju da se rotiraju čak i nakon isključenja uređaja. Čak i kratki momenat nepažnje tokom rukovanja može dovesti do teških povreda.

Nosite trimmer za živu ogradu za ručku sa zaustavljenim sečivom i vodite računa da slučajno ne dodirnete prstima prekidač za uključivanje/isključivanje. Pravilno nošenje trimera za živu ogradu smanjuje rizik od nehotičnog pokretanja i rezultirajućih povreda sečivom.

Prilikom transporta ili skladištenja trimera za živu ogradu uvek navucite zaštitu za sečivo. Pravilno rukovanje trimrom za živu ogradu smanjuje rizik od povreda sečivom.

Uverite se pre uklanjanja isečaka ili radova popravljanja da je glavni prekidač isključen i da je akumulator uklonjen. Nenamerno aktiviranje uređaja pri uklanjanju isečaka ili pri radovima popravljanja kao posledicu može izazvati teške povrede.

Trimer za živu ogradu uvek držite za izolovane ručke kako biste bili zaštićeni u slučaju kontakta sečiva sa skrivenim kablovima. Pri kontaktu sa kablom koji provodi struju, metalni delovi trimera za živu ogradu mogu da budu pod naponom i tako izazovu strujni udar.

Držite sve mrežne i strujne kablove dalje od područja sečenja. Mrežni i strujni kablovi skriveni ispod živih ograda i žbunja mogu se nehotice zahvatiti sečivima.

Nemojte koristiti trimmer za živu ogradu po lošem vremenu, pre svega

ako postoji opasnost od udara groma. Tako izbegavate opasnost od udara groma.

DALJA UPUTSTVA ZA BEZBEDNOST I RAD

Nemojte nikada dozvoliti da deca, osobe sa ograničenim telesnim, senzornim ili mentalnim sposobnostima ili sa nedostatkom iskustva i znanja ili osobe koje nisu upoznate sa ovim uputstvom za upotrebu korite ovu mašinu. Lokalni propisi mogu ograničiti starosno doba korisnika.

Pre svake upotrebe očistite radno područje. Uklonite sve predmete kao što su kamenje, komadi stakla, ekseri, žica ili kanap, koji mogu biti izbačeni ili zapetljani u uređaj za sečenje.

Proverite da li u živoj ogradi ima stranih predmeta, kao što je žičana ograda.

Nikada ne koristite u blizini stubova, ograda, zgrada ili drugih nepokretnih objekata.

Vodite računa o izbačenim predmetima. Držite prolaznike, decu i kućne ljubimce najmanje 15 m dalje od radnog područja.

Nemojte koristiti pri lošem osvetljenju. Korisniku je potreban neograničen pregled na radno područje, kako bi izbegao moguće opasnosti.

Pregledajte uređaj pre svakog korišćenja. Proverite da li su spojevi ili drugi delovi labavi. Uverite se da su svi zaštitni uređaji i držači ispravno i bezbedno pričvršćeni. Pre korišćenja zamenite sve oštećene delove. Proverite da li je akumulator istrošen.

Nemojte menjati mašinu na bilo kakav način.

Nemojte dozvoljavati deci ili neobučeni osobama da koriste proizvod.

Pri korišćenju ovog uređaja uvek nosite potpunu zaštitu za oči i sluh. Pri radovima u područjima gde postoji opasnost od pada predmeta, morate nositi zaštitu za glavu

Dugu kosu zavezite tako da se nalazi iznad ramena, kako biste sprečili da bude uhvaćena pokretnim delovima.

Nemojte koristiti proizvod kada ste umorni, bolesni ili pod uticajem alkohola, droge ili lekova.

Uvek vodite računa da imate siguran oslonac i držite ravnotežu. Izbegavajte prekomerno istezanje. Prekomerno istezanje može dovesti do gubitka ravnoteže.

Uvek vodite računa da imate čvrstu podlogu i koristite trimer za živu ogradu samo kada stojite na čvrstom, bezbednom i ravnom terenu. Klizava podloga ili nestabilne površine kao što su merdevine mogu dovesti do gubitka ravnoteže ili gubitka kontrole nad trimenom za živu ogradu.

Pre pokretanja uređaja, uverite se da sečiva ne mogu ni sa čim da dođu u kontakt.

Uverite se da alat držite čvrsto sa obe ruke i da stabilno održavate ravnotežu sa ravnomerno raspoređenom težinom na obe noge. Proizvođač ne preporučuje korišćenje stepenica ili merdevina. Koristite dodatak za produžavanje, ako je potrebno sečenje na većoj visini.

Sečiva su jako oštra, i mogu izazvati povrede i kada su zaustavljena. Nosite izdržljive zaštitne rukavice koje ne klize. Držite prste i druge delove tela dalje od sečiva. Nemojte nikada dodirivati sečiva ako je akumulator umetnut u uređaj!

Ne gurajte trimer za živu ogradu kroz gusto žbunje. Ovo može dovesti do zaglavlivanja i usporavanja sečiva. Ako se kretanje sečiva uspori, smanjite radnu brzinu.

Nemojte pokušavati da sečete debla ili grančice sa prečnikom većim od 19 mm. Isto važi i za debla ili grančice koje su očigledno prevelike da bi mogle da stanu između sečiva.

Koristite ručnu testeru ili testeru za orezivanje bez motora da biste sekli veće grane i debela. Nošenje zaštite za sluh može ograničiti vašu mogućnost da čujete tonove upozorenja (upozorenja ili povike). Korisnik mora obratiti posebnu pažnju na ono što se dešava u radnom području.

⚠ UPOZORENJE! Ako mašina padne, zadobije jak udarac ili počne neobično da vibrira, odmah zaustavite mašinu i proverite da li ima oštećenja ili identifikujte uzrok vibracije. Svako oštećenje mora da popravi ili zameni MILWAUKEE servis.

Pre bilo kakvog rada na mašini, uklonite zamenljivu bateriju

Ne bacajte iskorišćene zamenjive baterije u vatru ili kućni otpad. Kompanija Milwaukee nudi ekološki prihvatljivu zamenu starih baterija; pitajte svog prodavca.

Ne skladištite zamenjive baterije zajedno sa metalnim predmetima (opasnost od kratkog spoja).

Punite zamenjive baterije sistema M18 samo sa punjačima M18 sistema. Ne punite baterije iz drugih sistema.

Tečnost za baterije može da curi iz oštećenih baterija pod ekstremnim opterećenjima ili ekstremnim temperaturama. Ako dođete u kontakt sa tečnošću baterije, odmah je isperite sapunom i vodom. U slučaju kontakta sa očima, odmah temeljno isperite najmanje 10 minuta i odmah se obratite lekaru.

Upozorenje! Da biste smanjili rizik od požara, ličnih povreda ili oštećenja proizvoda uzrokovanih kratkim spojem, nemojte uranjati alat, zamenjivu bateriju ili punjač u tečnost i uverite se da tečnost ne uđe u alate ili baterije. Korozivne ili provodljive tečnosti, kao što su slana voda, određene hemikalije i izbeljivač ili proizvodi koji sadrže izbeljivač, mogu da izazovu kratak spoj.

NAMENSKA UPOTREBA

Ovaj proizvod pogodan je samo za korišćenje na otvorenom. Iz bezbednosnih razloga uređaj uvek morate držati i voditi sa obe ruke.

Ovaj proizvod je dizajniran za kućnu upotrebu. Predviđen je za sečenje živih ograda, grmova i sličnih biljaka.

Predviđen je za upotrebu u suvim i dobro osvetljenim uslovima.

Nije predviđen za sečenje trave, drveća ili grana. Nije predviđen za korišćenje u druge svrhe osim za podrezivanje žive ograde.

Ovaj uređaj se može koristiti samo onako kako je naznačeno za njegovu namenu.

PREOSTALI RIZICI

Čak i ako se proizvod pravilno koristi, preostali rizici se ne mogu u potpunosti isključiti. Tokom upotrebe mogu se pojaviti sledeći rizici, tako da korisnik treba da bude svestan sledećeg:

- Povrede uzrokovane vibracijama.
- Držite uređaj za predviđene ručke i ograničite vreme rada i izloženosti.
- Izloženost buci može da izazove oštećenje sluha.
- Nosite zaštitu za sluh i ograničite vreme izloženosti.
- Povrede oka uzrokovane česticama prljavštine.
- Uvek nosite zaštitne naočare, čvrste duge pantalone, rukavice i čvrstu obuću.
- Udisanje toksične prašine.

UPUTSTVA ZA LITIJUM-JONSKJE BATERIJE

Upotreba litijum-jonskih baterija

Pre upotrebe napunite baterije koje nisu korišćene duže vreme.

Temperatura iznad 50°C smanjuje snagu baterije. Izbegavajte produženo izlaganje suncu ili grejanju.

Održavajte kontakte za priključivanje na punjaču i bateriji čistima.

Za optimalan radni vek, baterije moraju potpuno da se napune nakon upotrebe.

Da bi se obezbedio najduži mogući životni vek, baterije treba da se izvade iz punjača nakon punjenja.

Pri skladištenju baterije duže od 30 dana: Čuvajte bateriju na suvom mestu na temperaturi ispod 27 °C. Čuvajte bateriju na oko 30% -50% stanja napunjenosti. Punite bateriju ponovno svakih 6 meseci.

Zaštita od preopterećenja baterija za litijum-jonske baterije

Ako je baterija preopterećena zbog veoma velike potrošnje energije, npr. izuzetno velikog obrtnog momenta, iznenadnog zaustavljanja ili kratkog spoja, električni alat vibrira 5 sekundi, indikator punjenja treperi i električni alat se sam isključuje.

Da biste ga ponovo uključili, otpustite okidač prekidača, a zatim ga ponovo uključite.

Baterija se previše zagreva pod ekstremnim opterećenjima. U tom slučaju, sve lampice indikatora napunjenosti trepću dok se baterija ne ohladi. Možete da nastavite sa radom nakon što se indikator punjenja ugasi.

Transport litijum-jonskih baterija

Litijum-jonske baterije spadaju pod zakonske odredbe o transportu opasnih materija.

Ove baterije moraju da se transportuju u skladu sa lokalnim, nacionalnim i međunarodnim propisima i odredbama.

- Potrošači mogu slobodno da transportuju ove baterije na putu.
- Komercijalni transport litijum-jonskih baterija od strane špediterskih kompanija podleže propisima za prevoz opasnih materija. Pripreme za otpremu i transport smeju da obavljaju samo odgovarajuće obučene osobe. Ceo proces mora da bude profesionalno praćen.

Prilikom transporta baterija morate da obratite pažnju na sledeće tačke:

- Uverite se da su kontakti zaštićeni i izolovani da bi sprečili kratke spojeve.
- Vodite računa da baterija ne može da sklizne unutar pakovanja.
- Oštećene baterije ili baterije koje cure ne smeju da se transportuju.

Kontaktirajte svoju špeditersku kompaniju za više informacija.

TRANSPORT I SKLADIŠTENJE

Zaustavite mašinu, uklonite akumulator, gurnite zaštitu sečiva i pustite mašinu da se ohladi, pre skladištenja ili korišćenja.

Uklonite sve strane predmete sa proizvoda. Čuvajte uređaj na suvom i dobro provetrenom mestu, gde deca nemaju pristup. Proizvod držite dalje od korozivnih sredstava kao što su baštenske hemikalije i soli za odmrzavanje. Nemojte čuvati na otvorenom.

Pri transportu osigurajte mašinu od pokreta ili padova, kako biste sprečili povrede osoba i oštećenja proizvoda.

ODRŽAVANJE

Očistite kućište i ručke mekom, suvom krpom nakon svake upotrebe uređaja. Nakon svakog korišćenja očistite prljavštinu s tvrdom četkom i pažljivo nanesite ulje kao zaštitu od rde, pre nego što ponovo stavite zaštitu za sečivo. Proizvođač preporučuje, da koristite sprej kao zaštitu od rde i za podmazivanje, kako biste obezbedili ravnomernu raspodelu i smanjili opasnost od povreda usled dodirivanja sečiva. Pitajte jednu od naših korisničkih službi za odgovarajući sprej (pogledajte brošuru sa garancijom/adresama korisničke službe).

Ako želite, možete pre svakog korišćenja lagano podmazati sečiva na gore opisan način.

Uverite se da su sve matice, zavrtnji i šrafovi pričvršćeni kako biste bili sigurni da je baštenski uređaj u bezbednom radnom stanju.

Proverite baštenski uređaj i zamenite istrošene ili oštećene delove radi bezbednosti.

Koristite samo Milwaukee dodatnu opremu i Milwaukee rezervne delove. Neka Milwaukee servisni centar zameni sve delove koji nisu opisani za zamenu (pogledajte brošuru o garanciji/adrese servisa za korisnike).

Ako je potrebno, znak za eksploziju uređaja se može zatražiti od Vašeg centra za korisničku podršku ili direktno od kompanije Techtronic Industries GmbH, Max-Eyth-Straße 10, 71364 Winnenden, Germany, navodeći tip mašine i šestocifreni broj na natpisnoj pločici.

SIMBOLI

	Pažljivo pročitajte uputstvo za upotrebu pre korišćenja.
	PAŽNJA! UPOZORENJE! OPASNOST!
	Pre bilo kakvog rada na mašini, uklonite zamenljivu bateriju
	Uvek nosite zaštitne naočare kada radite sa mašinom.
	Nosite zaštitu za uši!
	Nosite zaštitne rukavice!
	Uvek nosite zaštitnu obuću i čvrstu obuću.
	Držite baštenski uređaj na bezbednoj udaljenosti od osoba u blizini.
	Držite makaze za živu ogradu uvek sa obe ruke prilikom rada.
	Držite ruke dalje od alata za sečenje i drugih pokretnih delova. Prsti se mogu zaglaviti u mehanizmu za sečenje i biti odsečeni ili povređeni.
	Kako biste izbegli teške povrede, ne dodirujte sečiva

	Nemojte koristiti niti ostavljati vani uređaj dok pada kiša.
	Nivo zvučne snage zagaranтовan prema ovom znaku iznosi 97 dB.
$n_p \times XXX \text{ min}^{-1}$	Radni hod u minuti (zamaha/min)
	Dodatna oprema - Nije uključena u obim isporuke, preporučeni dodatak iz asortimana dodatne opreme.
	Stare baterije, stari električni i elektronski uređaji se ne smeju odlagati sa kućnim otpadom. Stare baterije, stari električni i elektronski uređaji moraju da se posebno sakupljaju i odlažu. Uklonite stare baterije, akumulatora i sijalice iz uređaja pre odlaganja. Pitajte lokalne vlasti ili svog prodavca o centrima za reciklažu i sabirnim mestima. U zavisnosti od lokalnih propisa, od prodavaca može da se zahteva da besplatno preuzmu stare baterije i stare električne i elektronske uređaje. Pomozite da smanjite potrebu za sirovinama tako što ćete ponovo da koristite i recikirate svoje stare baterije, stare električne i elektronske uređaje. Stare baterije (posebno litijum-jonske), stari električni i elektronski uređaji sadrže vredne materijale koji mogu da se recikliraju i koji, ako se ne odlažu na ekološki odgovoran način, mogu imati negativan uticaj na životnu sredinu i Vaše zdravlje. Pre odlaganja, izbrisite sve lične podatke koji možda postoje na Vašem starom uređaju.
V	Napon
	Jednosmerna struja
	Evropska oznaka usaglašenosti
	Britanski znak usaglašenosti
	Ukrajinski znak usklađenosti
001	
	Evroazijski znak usaglašenosti.

SPECIFIKIMET TEKNIKE	M18 FHET76G2	M18 FHET75G2
Lloji i projektimit	Prerëse gardhi me bateri	Prerëse gardhi me bateri
Numri i produktit	5038 73 01 XXXXX MJJJJ	5038 84 01 XXXXX MJJJJ
Tensioni i baterive	18 V ---	18 V ---
Numri i goditjeve pa ngarkesë	3200 min ⁻¹	3200 min ⁻¹
Gjatësia e prerjes	630 mm	750 mm
Hendeku i tehut	32 mm	32 mm
Këndi i mprehjes në horizontale	< 45° ± 2°	< 45° ± 2°
Peshë sipas procedurës EPTA 01/2014 (2,0 Ah...12,0 Ah)	4,7 ... 5,9 kg	4,9 ... 6,1 kg
Temperatura e rekomanduar e ambientit gjatë punës	-18...+50 °C	-18...+50 °C
Llojet e rekomanduara të baterive	M18B...; M18HB...; M18FB...	M18B...; M18HB...; M18FB...
Karikuesit e rekomanduar	M12-18...; M1418...; M18...	M12-18...; M1418...; M18...

Informacion mbi zhurmën:

Vlerat e matura të përcaktuara sipas EN 62841.

Niveli i ponderuar i zhurmës A i pajisjes është zakonisht:

Niveli i shtypjes së zhurmës/Pasiguria K

Niveli i fuqisë së zërit/Pasiguria K

Përdorni mbrojtje për dëgjimin.

Informacion mbi dridhjet:

Vlerat totale të dridhjeve (shuma vektoriale e tre drejtimeve) të përcaktuara sipas EN 62841.

Vlera e emetimit të dridhjeve a_n /pasiguria K

Doreza kryesore	2,75 m/s ² / 1,5 m/s ²	4,65 m/s ² / 1,5 m/s ²
Doreza e dorëzanisë	2,29 m/s ² / 1,5 m/s ²	7,60 m/s ² / 1,5 m/s ²

▲ PARALAJMËRIMI!

Vlerat totale të specifikuara të dridhjeve dhe vlerat e emetimit të zhurmës janë matur duke përdorur një metodë matëse të standardizuar në përputhje me EN 62841 dhe mund të përdoren për të krahasuar veglat e energjisë me njëra-tjetrën. Mund të përdoret për një vlerësim paraprak të ekspozimit.

Niveli i specifikuar i dridhjeve dhe emetimit të zhurmës përfaqëson përdorimet kryesore të pajisjes elektrike. Megjithatë, nëse mjeti elektrik përdoret për aplikime të tjera, me mjete të ndryshme shtesë ose mirëmbajtje të pamjaftueshme, emetimet e dridhjeve dhe zhurmës mund të ndryshojnë. Kjo mund të risë ndjeshëm efektin e tyre gjatë gjithë periudhës së punës.

Kur vlerësohet ekspozimi ndaj dridhjeve dhe zhurmës, duhet të merret parasysh edhe koha kur mjeti elektrik është i fikur ose kur është në punë, nuk është bërë asnjë punë konkrete. Kjo mund të zvogëlojë ndjeshëm efektin e tyre gjatë gjithë periudhës së punës.

Vendosni masë shtesë sigurie për të mbrojtur përdoruesin nga efektet e dridhjeve dhe/ose zhurmës, të tilla si: p.sh.: Mirëmbajtja e mjeteve dhe aksesorëve, mbajtja e duarve të ngruhta, organizimi i proceseve të punës.

▲ KUJDES! Lexoni të gjitha paralajmërimet e sigurisë, udhëzimet, ilustrimet dhe specifikimet për këtë vegël elektrike. Mosnjoekja e udhëzimeve të mëposhtme mund të rezultojë në goditje elektrike, zjarr dhe/ose lëndim serioz. Mbanì të gjitha paralajmërimet dhe udhëzimet e sigurisë për referencë në të ardhmen.

UDHËZIME SIGURIE PËR SHARRË ELEKTRIKE GARDHI TË GJELBËR

Mbani të gjitha pjesët e trupit larg prerëseve. Mos u përqipni të hiqni pjesët e prera ose të mbani materialin për t’u prerë ndërsa tehu është në punë. Tehet prerës dhe të vazhdojnë të rrotullohen edhe pasi pajisja të jetë fikur. Qoftë edhe një moment i shkurtër pavëmendje gjatë përdorimit mund të rezultojë në lëndime serioze.

Mbajeni sharrën e gardhit të gjelbër nga dorezat mbajtëse kur tehet janë të palëvizshme dhe kini kujdes që të mos prekni aksidentalisht çelësat e ndezjes/fikjes me gishta. Mbatjja e saktë e sharrës së gardhit të gjelbër zvogëlon rrezikun e lëndimit për shkak të ndezjes së paqëllimshme të teheve.

Kur transportoni ose ruani sharrën e gardhit të gjelbër, vendosni gjithmonë mbrojtësen e tehut. Përdorimi i duhur i sharrës së gardhit të gjelbër zvogëlon rrezikun e lëndimit nga tehet.

Përpara se të hiqni prerjet ose të kryeni mirëmbajtje, sigurohuni që çelësi kryesor të jetë i fikur dhe bateria të jetë shkëputur nga priza. Aktivizimi aksidental i pajisjes gjatë heqjes së prerjeve ose kryerjes së mirëmbajtjes mund të rezultojë në lëndime serioze.

Mbajeni gjithmonë sharrën e gardhit të gjelbër nga dorezat e izoluara për t’u mbrojtur nëse tehu bie në kontakt me kablot e fshehura. Nëse bie në kontakt me një kablo me rrymë, pjesët metalike të veglës gjithashtu mund të transmetojnë rrymë dhe mund të shkaktojnë goditje elektrike te operatori.

Mbani kablot zgjatues dhe ato të rrymës larg nga zona e prerjes. Kablot e rrymës dhe kablot zgjatuese të fshehura nën gardhe dhe shkurre mund të

rënies së sendeve

Lidhni flokët e gjatë në mënyrë që të jenë mbi lartësinë e shtatullave për të parandaluar që të kapen në pjesët e lëvizshme.

Mos e përdorni produktin kur jeni të lodhur, të sëmurë ose nën ndikimin e alkoolit, drogës ose ilaçeve.

Gjithmonë sigurohuni që të keni një bazë të sigurt dhe të mbani ekuilibrin tuaj. Shmangini shtrirja e tepërt. Shtrirja e tepërt mund të çojë në humbje të ekuilibrit.

Gjithmonë sigurohuni që të keni një bazë të fortë dhe përdorni prerës gardhi vetëm kur qëndroni në bazament të fortë, të sigurt dhe të sheshtë. Sipërfaqet e rrëshqitshme ose bazat e paqëndrueshme, si shkallët, mund t’ju bëjnë të humbi ekuilibrin ose kontrollin e prerësit të gardhit.

Përpara se të ndizni pajisjen, sigurohuni që tehet prerës të mos bien në kontakt me asgjë.

Sigurohuni që ta mbani veglën e punës fort nga të dyja dorezat dhe që të jeni të ekuilibruar dhe me peshtë të shpërndarë në mënyrë të barabartë në të dyja këmbët. Prodhuesi nuk rekomandon përdorimin e shkallëve. Përdorni një mjed zgjatues kur kërkohet prerja në një lartësi më të madhe.

Thikat janë shumë të mprehta dhe mund të shkaktojnë lëndime edhe kur janë të ndalura. Vishni doreza mbrojtëse jo-rrëshqitëse dhe të rënda. Mbani gishtat dhe pjesët e tjera të trupit larg tehut prerës. Asnjëherë mos i prekni tehet kur bateria është brenda pajisjes!

Mos e shtyni me forcë sharrën e gardhit të gjelbër nëpër shkurre të dendura. Kjo mund të shkaktojë bllokimin dhe ngadalësimin e teheve. Nëse tehet bëhen më të ngadalta, zvogëloni shpejtësinë e punës.

Mos u përqipni të prisni trunqje ose degë më të mëdha se 19 mm në diametër. E njëjta gjë vlen edhe për trunqjet ose degët që janë padyshim shumë të mëdha për t’u vendosur midis teheve prerës.

Përdorni një sharrë dore ose sharrë krasitjeje pa motor për të prerë degë dhe trunqje më të mëdha. Përdorimi i mbrojtjes së dëgjimit zvogëlon aftësinë tuaj për të dëgjuar paralajmërime (paralajmërime ose britma). Përdoruesi duhet të përgendrohet plotësisht në zonën e punës.

▲ PARALAJMËRIMI Nëse makineria bie ose merr një goditje të fortë ose dridhet në mënyrë jonormale, ndaloni menjëherë makinën dhe kontrolloni për dëmtime ose identifikoni shkakun e dridhjes. Çdo dëmtim duhet të rriparohet ose zëvendësohet siç duhet nga një qendër shërbimi MILWAUKEE.

Përpara se të filloni ndonjë punë në makineri, hiqni baterinë e këmbyeshme. Mos i hidhni bateritë e përdorura të shkëmbyeshme në zjarr ose mbeturina shtëpiake. Milwaukee ofron zëvendësim të vjetër të baterive miqësore me mjedisin; ju lutem pyesni shitësin tuaj.

Mos ruani bateritë e zëvendësueshme së bashku me objekte metalike (treqizu i qarkut të shkurtër).

Bateritë e zëvendësueshme të sistemit M18 nur mit Ladegeräten des Systems M18 karikim. Mos karikoni bateritë nga sisteme të tjera.

Lëngu i baterisë mund të rrjedhë nga akumulatorët e dëmtuara nën ngarkesa ekstreme ose temperatura ekstreme. Nëse bini në kontakt me lëngun e baterisë, lajeni menjëherë me sapun dhe ujë. Në rast kontakti me sy, shpëlajeni menjëherë tërësisht për të paktën 10 minuta dhe këshillohuni menjëherë me mjekun.

Paralajmërimi! Për të zvogëluar rrezikun e zjarrit, lëndimit personal ose dëmtimit të produktit të shkaktuar nga një qark i shkurtër, mos e zhytni mjetin, baterinë e lëvizshme ose karikuesin në lëng dhe sigurohuni që asnjë lëng të mos hyjë në vegla ose bateri. Lëngjet gërryese ose përcoges, të tilla si uji i kripur, kimikate të caktuara dhe zbardhues ose produkte që përmbajnë zbardhues, mund të shkaktojnë një qark të shkurtër.

PËRDORIMI I PËRCAKTUAR

Ky produkt është vetëm për përdorim të jashtëm. Për arsye sigurie, pajisja duhet mbajtur dhe drejtuar gjithmonë me të dyja duart.

Ky produkt është projektuar për përdorim shtëpiak. Është menduar për prerjen e gardheve, shkurreve dhe bimëve të ngjashme.

Duhet të përdoret në një zonë të thatë dhe të ndriçuar mirë.

Nuk ka për qëllim prerjen e barit, pemëve apo degëve. Nuk duhet të përdoret për asnjë detyrë tjetër përveç prerjes së gardheve.

Kjo pajisje mund të përdoret vetëm për qëllimin e saj të synuar siç specifikohet.

RREZIQET E VAZHDUESHME

Edhe nëse produkti përdoret siç duhet, rreziqet e mbetura nuk mund të përjashtohen plotësisht. Gjatë përdorimit mund të ndodhin rreziqet e mëposhtme, ndaj përdoruesi duhet të jetë i vetdijshëm për sa vijon:

- Lëndimet e shaktuara nga dridhjet. Mbajeni pajisjen nga dorezat e ofruara dhe kufizoni kohën e punës dhe ekspozimit.
- Ekspozimi ndaj zhurmës mund të shkaktojë dëmtim të dëgjimit. Përdorni mbrojtje për dëgjimin dhe kufizoni kohën e ekspozimit.
- Lëndimet e syve të shaktuara nga grimcat e papastërtive. Mbani gjithmonë syze mbrojtëse, pantallona të gjata, doreza dhe këpucë të forta.
- Thithja e pluhurave toksike.

SHËNIME MBI BATERITË LI-ION

Përdorimi i baterive Li-Ion

Rimbushni bateritë që nuk janë përdorur për një kohë të gjatë përpara përdorimit.

Një temperaturë mbi 50°C redukton performancën e baterisë. Shmangni ekspozimin e zgjatur ndaj diellit ose nxehtësisë.

Mbani të pastra kontaktet e lidhjes në karikues dhe bateri.

Për një jetëgjatësi optimale, bateritë duhet të ngarkohen plotësisht pas përdorimit.

Për të siguruar jetëgjatësinë më të gjatë të mundshme, bateritë duhet të hiqen nga karikuesi pas karikimit.

Kur e ruani baterinë për më shumë se 30 ditë: Ruajeni baterinë në një vend të thatë në një temperaturë nën 27 °C. Ruajeni baterinë në përfaqësisht 30%-50% të gjendjes së karikimit. Rimbushni baterinë çdo 6 muaj.

Mbrojtje nga mbingarkesa e baterive për bateritë Li-Ion

Nëse bateria është e mbingarkuar për shkak të konsumit shumë të lartë të energjisë, p.sh. çift rrotullues me fuqi jashtëzakonisht të lartë, ndalim i papritur ose qark i shkurtër, mjeti elektrik dridhet për 5 sekonda, treguesi i ngarkimit pulson dhe mjeli elektrik fiket vetë.

Për ta ndezur sërish, lëshoni këmbëzën e çelësit dhe më pas ndizeni sërish. Bateria nxeht shumë gjatë ngarkesave ekstreme. Në këtë rast, të gjitha lllambat e treguesit të karikimit pulsojnë derisa bateria të ftohet. Mund të vazhdoni të punoni pasi treguesi i karikimit të jetë fikur.

Transporti i baterive Li-Ion

Bateritë litium-jon janë nën dispozitat ligjore për transportin e mallrave të rrezikshme.

Këto bateri duhet të transportohen në përputhje me kodet dhe rregulloret lokale, kombëtare dhe ndërkombëtare.

- Konsumatorët janë të lirë t'i transportojnë këto bateri në rrugë.
- Transporti tregtar i baterive litium-jon nga kompanitë e transportit të mallrave i nënshtrohet rregulloreve për transportin e mallrave të rrezikshme. Përgatitjet për dërgim dhe transport mund të kryhen vetëm nga persona të trajnuar siç duhet. I gjithë procesi duhet të shoqërohet në mënyrë profesionale.

Gjatë transportimit të baterive duhet të respektohen pikat e mëposhtme:

- Sigurohuni që kontaktet të jenë të mbrojtura dhe të izoluara për të parandaluar qarqet e shkurtra.
- Sigurohuni që paketa e baterisë të mos rrëshqasë brenda paketimit.
- Bateritë e dëmtuara ose që rrjedhin nuk duhet të transportohen.

Kontaktkoni kompaninë tuaj të transportit për më shumë informacion.

TRANSPORTI DHE MAGAZINIMI

Ndaloni makinerinë, hiqni baterinë, hapni mbrojtësen e tehut dhe lëroni makinerinë të ftohet përpara se ta ruani ose ta transportoni.

Hiqni të gjitha objektet e huaja nga produkti. Ruajeni pajisjen në një vend të thatë dhe të ajrosur mirë që është jashtë mundësive të arritjes nga fëmijët. Mbajeni produktin larg lëndëve gërryese si kimikatet e kopshit dhe kripërat e ngjirjes. Mos e magazinoni jashtë.

Kur transportoni makinerinë, sigurohuni atë kundër lëvizjes ose rënies për të parandaluar dëmtimin personal dhe dëmtimin e makinerisë.

MIRËMBAJTJA

Pas çdo përdorimi të pajisjes, pastroni kasën dhe dorezat me një leckë të butë dhe të thatë.

Pas çdo përdorimi, pastroni papastërtitë nga tehet me një furçë të fortë dhe më pas aplikoni butësisht vaj për të parandaluar ndryshkjen përpara se të zëvendësoni mbrojtësen e tehut. Prodhuesi rekomandon përdorimin e një llaku që parandalon ndryshkun dhe vajos për të siguruar shpërndarje të barabartë dhe për të zvogëluar rrezikun e lëndimit nga prekja e teheve. Kërkoni një nga qendrat tona të shërbimit të klientit për një spërkatje të përshtatshme (referojuni broshurës së garancisë/adresave të shërbimit ndaj klientit).

Nëse dëshironi, mund t'i lyeni pak thikat me vaj në mënyrën e përshkruar më sipër përpara çdo përdorimi.

Sigurohuni që të gjitha dadot, bulonat dhe vidhat të jenë të shtrënguara për t'u siguruar që pajisja e kopshtarisë të jetë në një gjendje të sigurt pune.













Kontrolloni pajisjen e kopshtarisë dhe zëvendësoni pjesët e konsumuara ose të dëmtuara për të qenë të sigurt.













Përdorni vetëm pjesë shtesë Milwaukee dhe pjesë këmbimi Milwaukee. Kërkoni një qendër të shërbimit Milwaukee të zëvendësojë çdo pjesë që nuk është përshkruar për zëvendësim (referojuni Broshurës së Garancisë/Shërbimit).

Nëse kërkohet, një skicë e pajisjes mund të kërkohet nga qendra juaj e shërbimit ndaj klientit ose direkt nga Techtronic Industries GmbH, Max-Eyth-Straße 10, 71364 Winnenden, Gjermani, duke regjistruar llojin e makinerisë dhe numrin gjashtëshifror në targën e karakteristikave.

SIMBOLE

	Ju lutemi lexoni me kujdes udhëzimet për përdorim përpara përdorimit.
	KUJDESI! PARALAJMËRIMI! RREZIK!
	Përpara se të filloni ndonjë punë në makineri, hiqni baterinë e këmbyeshme.
	Mbani gjithmonë syze mbrojtëse kur punoni me makinerinë.
	Vendosni mbrojtëse për veshët!
	Vishni doreza mbrojtëse!
	Vishni gjithmonë veshje mbrojtëse dhe këpucë të forta.
	Mbani personat që gjenden afër në distancë të sigurt nga pajisja e kopshtarisë.
	15 m
	Mbajeni gjithmonë prerësin e gardhit me të dyja duart gjatë punës.
	Mbajni duart larg veglave prerëse dhe pjesëve të tjera lëvizëse. Gishtat mund të kapen në mekanizmin e prerjes dhe të këputen ose lëndohen.

	Për të shmangur dëmtimet serioze, mos prekni tehet prerëse
	Mos e përdorni në shi dhe mos e lini jashtë kur bie shi.
	Niveli i fuqisë së zërit të garantuar në këtë shenjë është 97dB.
	n_p XXX min ⁻¹
	Aksesorë - Nuk përfshihen gjatë dorëzimit, suplement i rekomanduar nga gama e aksesorëve.
	Bateritë e mvjetrabetura, pajisjet elektrike dhe elektronike nuk duhet të hidhen me mbeturinat shtëpiake. Bateritë e vjetra, pajisjet elektrike dhe elektronike duhet të mblidhen dhe asgjësohen veçmas. Bateritë e vjetra, pajisjet e vjetra elektrike dhe elektronike duhet të mblidhen dhe asgjësohen veçmas. Pyesni autoritetet lokale ose shitësin tuaj për qendrat e riciklimit dhe pikat e grumbullimit. Në varësi të rregulloreve lokale, shitësve me pakicë mund t'u kërkohet të marrin pa pagesë bateritë e përdorura dhe WEEE. Ndhmoni në reduktimin e nevojës për lëndë të para duke ripërdorur dhe ricikluar bateritë tuaja të vjetra dhe WEEE. Bateritë e mbeturinave (veçanërisht bateritë litium-jon), pajisjet elektrike dhe elektronike përmbajnë materiale të vlefshme, të riciklueshme, të cilat, nëse nuk hidhen në një mënyrë të përgjegjshme për mjedisin, mund të kenë një ndikim negativ në mjedis dhe në shëndetin tuaj. Fshini çdo të dhënë personale që mund të jetë në pajisjen tuaj të vjetër përpara se ta hidhni.
	V Tensioni
	Rrymë e vazhdueshme
	Shenja e konformitetit europian
	Marka Britanike e Konformitetit
	Shenja e konformitetit ukrainas
	001
	Marka e Konformitetit Euroaziatik.

 LWA	يبلغ مستوى ارتفاع الضوضاء المضمون 97 ديسيبل.
 97 dB	
 n _p XXX min ⁻¹	شوط الحمل الخالي كل دقيقة (شوط/دقيقة)
	الملحق - ليس مدرجا كمعدة قياسية، متوفر كملحق.
	يحظر التخلص من البطاريات القديمة والأجهزة الكهربائية والإلكترونية القديمة سوياً مع القمامة المنزلية. يجب جمع البطاريات القديمة والأجهزة الكهربائية والإلكترونية القديمة والتخلص منها بشكل منفصل. أزرع البطاريات القديمة والمراكم القديمة والمصابيح من الأجهزة قبل التخلص منها. الرجاء الاستفسار لدى الجهات الرسمية في المكان أو لدى التجار المتخصصين عن مواقع إعادة الاستغلال وموقع الجمع. وفقاً للوائح المحلية، قد يتطلب من تجار التجزئة استعادة البطاريات القديمة والأجهزة الكهربائية والإلكترونية القديمة مجاناً. ساهم في الحد من الحاجة إلى المواد الخام عن طريق إعادة استخدام البطاريات القديمة والأجهزة الكهربائية والإلكترونية القديمة الخاصة بك وإعادة تدويرها. تحتوي البطاريات القديمة (وعلى الأخص بطاريات أيون الليثيوم) والأجهزة الكهربائية والإلكترونية القديمة على مواد قيمة وقابلة لإعادة التدوير يمكن أن يكون لها آثار سلبية على البيئة وصحتك في حالة عدم التخلص منها على نحو يتماشى مع البيئة. قبل التخلص قم بمحو البيانات الشخصية التي قد تكون على جهازك القديم.
 V	الجيد كهربائياً
	التيار المستمر
	علامة التوافق الأوروبية
	علامة الملائمة البريطانية
	علامة التوافق الأوكرانية
 001	
	علامة التوافق الأوروبية الاسيوية

الصيانة

بعد كل استخدام للجهاز نظف العلبية الخارجية والمقايض بخزقة ناعمة جافة.
نظف الشفرة بعد كل استعمال بفرشاة خشنة وضع عليها زيت بحذر كوافي من الصدا وذلك قبل أن تضع غطاء حماية الشفرة مرة أخرى على الشفرة. تتصح الشركة المنتجة باستخدام سبراي لمقاومة الصدا ومادة تزييت بالرش لضمان التوزيع المتساوي والحد من خطر الإصابة من خلال ملاسة الشفرة. من أجل منتجات التزييت بالرش المتناسبة يرجى التوجه إلى خدمة عملاء شركة Milwaukee (يجب مراعاة كتيبات الضمان / عناوين خدمة العملاء).

عند الحاجة يمكن إجراء تزييت خفيف للشفرة قبل كل استخدام بالأسلوب المذكور أعلاه.
قم بالتحقق، عما إذا كانت جميع الصواميل والمسمال والمسامير القلاوظ محكمة التثبيت، وتأكد أن الجهاز يمكن تشغيله بسهولة.

أفحص الجهاز وقم باستبدال الأجزاء المستهلكة أو التي بها أضرار وذلك لأسباب أمنية.
استخدم فقط ملحقات ميلوكي وكذلك قطع غير ميلوكي. إذا كانت المكونات التي يجب تغييرها غير منكرة، يرجى الاتصال بأحد عملاء صيانة ميلوكي (انظر قائمة عناوين الضمان/الصيانة الخاصة بنا).
عند الحاجة يمكن طلب رمز انفجار الجهاز بعد ذكر طراز الآلة والرقم السداسي المذكور على بطاقة طاقة الآلة لدى جهة خدمة العملاء أو مباشرة لدى شركة
Techtronic Industries GmbH
Max-Eyth-Strasse 10
Winnenden 71364
ألمانيا

زومرا

	يرجى قراءة التعليمات بعناية قبل بدء تشغيل الجهاز.
	تنبيه! تحذير! خطر!
	قم بإزالة حزمة البطارية قبل البدء في أي أعمال على الجهاز.
	ارتد دائماً نظارات الوقاية عند استخدام الجهاز.
	ارتد واقيات الأذن!
	ارتد القفازات!
	ارتدي دائماً ملابس واقية وحذاء صلب.
	قم بإبعاد الأشخاص المحيطين على مسافة مأمونة من الجهاز.
	قم بالإمساك وقيادة مقص سياج الأشجار الممتد طوله بالبين الأثنين دائماً.
	احرص على أن تكون الأيدي بعيدة عن جميع الحواف القاطعة والأجزاء المتحركة. قد يتم سحب الأصابع إلى حاضن القطع وتعرض للقطع أو سحق.
	لا تلمس شفرة الفص لكي تتجنب الإصابات.
	لا يستخدم عند سقوط الأمطار ولا يترك في المطر.

البيانات الفنية	M18 FHET75G2	M18 FHET60G2
الطران	مقص سياج أشجار بطاريات قابلة للشحن	مقص سياج أشجار بطاريات قابلة للشحن
إنتاج عدد	5038 84 01 XXXXXX MJJJJ	5038 73 01 XXXXXX MJJJJ
فولطية البطارية	18 V ---	18 V ---
معدل الحركة النظامية مع عدم وجود أحمل	3200 min ⁻¹	3200 min ⁻¹
طول القطع	750 mm	630 mm
فجوة الشفرة	32 mm	32 mm

زاوية الشد بالنسبة للوضع الأفقي

الوزن وفقا لنهج EPTA ، رقم 01/2014 (Li-Ion 2,0 Ah...12,0 Ah)

درجة حرارة الجو المحيط المنصوح بها عند العمل

طرانز البطارية المنصوح به

أجهزة الشحن المنصوح بها

معلومات الضوضاء

القيم التي تم قياسها محددة وفقا للمعايير الأوروبية EN 62841

مستويات ضوضاء الجهاز، ترجيح أ بشكل نموذجي كالآتي:

مستوى ضغط الصوت / الارتياح في القياس

مستوى شدة الصوت / الارتياح في القياس

ارتد واقيات الأذن.

معلومات الاهتزاز

قيم الذبذبات الإجمالي (مجموع الكميات الموجبة في المحاور الثلاثة) محددة وفقا للمعايير الأوروبية EN 62841

قيمة انبعث الذبذبات a_h / قيمة غير مؤكدة ك

المقيض الرئيسي

مقيض الكتالة

⚠ تحذير!

تم قياس مستوى الاهتزاز وانبعاث الضوضاء الوارد في ورقة المعلومات هذه، وفقاً لاختبار قياسي محدد في المواصفة EN 62841، ويمكن استخدامه لمقارنة لة مع أخرى.. كما يمكن استخدام ذلك أيضاً في إجراء تقييم أولي للتعرض.

يعمل مستوى الاهتزاز وانبعاث الضوضاء المعلن عنه الاستخدامات الأساسية لآلة ومع ذلك، إذا استُعملت الآلة في استخدامات مختلفة، أو ملحقًا بمختلفة، أو تم صيانتها على نحو سيئ، فقد يختلف مستوى الاهتزاز وانبعاث الضوضاء. وهذا قد يزيد إلى حد كبير - من مستوى التعرض خلال مدة العمل الإجمالية.

عند تقييم مستوى التعرض للاهتزاز والضوضاء، ينبغي أيضًا أن يوضع في الاعتبار فترات إطفاء الآلة أو تشغيلها دون أن تقوم بأي وظيفة فعليًا. فهذا قد يقلل - إلى حد كبير - من مستوى التعرض خلال مدة العمل الإجمالية.

تعرف على تدابير السلامة الإضافية، لحماية المشغل من تأثيرات الاهتزاز أو الضوضاء أو كليهما، مثل: صيانة الآلة وملحقاتها، والحفاظ على دفة العينين، وتنظيم نماذج العمل.

--	--	--	--

⚠ تحذير! اقرأ جميع تحذيرات الأمان والتعليمات والصور والمواصفات الواردة مع هذه المعدة الكهربائية. المخالفة في اتباع التعليمات المذكورة أسفله قد يكون نتيجتها صدمة كهربائية، حريق و / أو إصابة بالغة. **احفظ جميع التنبيهات والتعليمات للرجوع إليها مستقبلا.**

تعليمات الأمان الخاصة ببعض سياج الأشجار

أبعد جميع أجزاء الجسم بعيدا عن الشفرات. لا تتخلص أثناء عمل الشفرات من المواد التي تم قطعها أو المواد التي سوف يتم قطعها. الشفرات تستمر في الدوران أيضا بعد إيقاف عمل الجهاز. لحظة قصيرة من عدم الانتباه أثناء التشغيل يمكن أن تؤدي إلى إصابات حادة.

أحمل مقص سياج الأشجار من مقيض الحمل، إذا كانت الشفرات في حالة سكون، **وقم بمراعاة، عدم ملازمة زر التشغيل والإيقاف بدون عمد.** إن حمل مقص سياج الأشجار تبعاً للتعليمات يحد من مخاطر الإصابة من خلال التشغيل غير المتعمد للشفرة.

عند نقل أو تخزين مقص سياج الأشجار قم دائما بوضع واقي الشفرة عليه. إن التعامل مع مقص سياج الأشجار تبعاً للتعليمات يحد من مخاطر الإصابة من خلال الشفرة.

قبل التخلص من باقي المواد أو قبل أعمال الصيانة تحقق من أن زر التشغيل والإيقاف في وضع الإيقاف. إن التشغيل غير المتعمد لمقص سياج الأشجار عند التخلص من باقي المواد أو أعمال الصيانة قد يؤدي إلى إصابات خطيرة.

قم بقيادة مقص سياج الأشجار دائما من خلال المقابض المزعولة، لكي يكون لديك حماية، إذا لامست الشفرة خطوط كهربائية غير مرئية. عند ملازمة سلك يحمل تيار كهربائي فقد تقوم الأجزاء المعدنية في مقص سياج الأشجار بوقوصيل الكهرباء وتتسبب في صدمة كهربائية للمستخدم.

أبعد جميع أسلاك الشبكة وأسلاك الكهرباء بعيدا عن منطقة المقص. عندما تكون واقفا على أرضية ثابتة وأمنة وسياج الأشجار والشجيرات يمكن ملامستها من الشفرة بشكل غير متعمد.

لا تستخدم مقص سياج الأشجار في الطقس السيئ، وعلى الأخص إذا كان هناك تهديد بخطر حدوث برق. على هذا النحو تتجنب خطر الإصابة بصعقة برقية.

تحذيرات سلامة إضافية

يحظر السماح للأطفال وللأشخاص ذوي القدرة البدنية المحدودة أو القدرة الحركية أو العقلية المحدودة أو الذين ليس لديهم خبرة ومعرفة أو للأشخاص الذين ليس لهم إطلاع على دليل الاستخدام هذا باستخدام هذه الآلة. الوانج المحلية يمكن أن تضع قيودا على عمر المستخدم.

قبل كل استخدام قم بتنظيف منطقة العمل. تخلف من جميع الأشياء مثل الكابلات أو الأضواء أو الأسلاك أو الأحبال التي يمكن أن تتطاير أو التي يمكن أن تتعلق في تجهيزه الفص.

خلال ذلك تصعب أقل سرعة. إذا أصبحت الشفرة أكثر بظمة، فقم بخفض سرعة العمل.

لا تحاول قص جذوع أشجار أو عصون يزيد قطرها على 19 مم. نفس الأمر يسري على الجذوع، التي من الواضح أنها كبيرة لكي تتناسب بين شفرات الفص.

استخدم منشار بدوي أو منشار عصون بدون محرك، لكي تقص العصون الكبيرة والجذوع. ارتداء واقي السمع يحد من الفترة على سماع التحذيرات (تحذيرات أو نداءات). يتعين على المستخدم التركيز بشكل تام على مجال العمل.

⚠ تحذير! إذا سقطت الآلة أو تعرضت لتصادم شديد أو بدأت في الاهتزاز بصورة غير طبيعية، **فاوقفها فوراً وانفصها بحثاً عن تلف أو حدد السبب وراء الاهتزاز.** يجب إصلاح أي ضرر يصاح بصورة صحيحة أو استبداله من قبل محطة صيانة تابعة لشركة MILWAUKEE.

قم بإزالة حزمة البطارية قبل البدء في أي أعمال على الجهاز.

لا تتخلص من البطاريات المستعملة مع النفايات المنزلية أو يحرقها. يقدم موزع أو ميلوكي خدمة استعادة البطاريات القديمة لحماية البيئة.

لا تقم بتخزين البطارية مع الأشياء المعدنية (خطر قصر الدائرة)..

استخدم فقط شواحن System M18 لشحن بطاريات System M18 . لا تستخدم بطاريات من أنظمة أخرى.

قد يتسرب حامض البطارية من البطاريات التالفة في ظروف الحمل الزائد بدرجة كبيرة أو في درجات الحرارة الشديدة. في حالة ملامسة حامض البطارية اغسل بيك فوراً بالماء والصابون. في حالة ملامسة السائل للعينين اشطفهما جيدا لمدة 10 دقائق على الأقل وأطلب العناية الطبية فوراً.

تحذير! لتجنب أخطار الحريق أو الإصابة أو الأضرار بالمنتج التي تنتج عن الماس الكهربائي، لا تغصر الآداة أو البطارية القابلة للاستبدال أو جهاز الشحن في السوائل وأحرص على أن لا تصل السوائل إلى داخل الجهاز والبطارية. السوائل المؤدية للتآكل أو الموصلة للتيار الكهربائي، مثل الماء والملح ومركبات كيميوية معينة ومواد التبييض أو المنتجات التي تشملل على مواد تبيض، يمكن أن تؤدي إلى حدوث ماس كهربائي.

شروط الاستخدام المحددة

منشار العصون الذي يعمل بالبطارية مخصص للاستخدام في الخلاء فقط لأسباب أمنية يجب الإسماك وقيادة الجهاز دائما باليدين الأثنين.

تم تصميم الجهاز للاستعمال المنزلي. وهو مخصص لقص سياجات الأشجار والشجيرات والنباتات المشابهة.

يجب استخدامه في الأوساط الجافة ذات الإضاءة الجيدة.

كما أنه غير مخصص لقص المشائش والأشجار والعصون. يجوز استخدامه في قص سياج الأشجار فقط.

لا تستخدم هذا المنتج بأي طريقة أخرى غير مصرح بها للاستخدام العادي.

المخاطر المتبقية

حتى في حالة استخدام المنتج تبعاً للتعليمات لا يمكن استبعاد باقي المخاطر بشكل تام. في حالة الاستخدام يمكن حدوث المخاطر التالية، لذا يجب على المستخدم مراعاة ما يلي:

- الإصابات الناتجة عن الاهزازات.
- أمسك الجهاز من المقابض المخصصة لذلك وحدد أوقات العمل وحطة العمل.
- يمكن أن تسبب الضوضاء في أضرار سمعية. لذا يرح ارتداء واقي للسمع وقم بتحديد فترة العمل.
- إصابات العين الناتجة من جزيئات القنورات.
- ارتدي دائما نظارة واقية، وارتد نظارات وقفات وحذاء واقي
- استنشاق التربة السامة.

إرشادات خاصة بطاريات أيون الليثيوم القابلة للشحن

استخدام بطاريات أيون الليثيوم القابلة للشحن

البطاريات التي لم تستخدم منذ فترة طويلة يجب شحنها قبل الاستخدام مرة أخرى.

درجات الحرارة التي تعلو على 50 درجة مئوية (120 فهرنهايت) تخفض من قدرة البطارية. تجنب التأثير الطويل للحرارة أو أشعة الشمس (خطر فرط السخونة).

يجب الحفاظ على محتويات الشواحن و البطاريات نظيفة.

للحصول على فترة استخدام مثالية، يجب شحن البطاريات تماما، بعد الاستخدام.

للحصول على أطول عمر ممكن للبطارية، انزع البطارية من الشاحن بمجرد شحنها تماما.

لتخزين البطارية أكثر من 30 يوم:

تُحفظ البطارية القابلة للشحن في مكان جاف عند درجة حرارة أقل من 27 درجة مئوية.

خزن البطارية ممتحونة بنسبة تتراوح بين 50%-30%

اشحن البطارية كامتعاد، وذلك كل ستة أشهر من التخزين.

حمية بطاريات أيون الليثيوم القابلة للشحن من التحميل الزائد

في حالات العزم العالي، أو إعاقة الحركة أو التوقف المفاجئ أو القصور في الدائرة الكهربائية الذي ينتج عنه سحب لقدر كبير من التيار الكهربائي، يستصدر الآداة ذبذبات لمدة 5 ثوانٍ، وبسيضي مقياس الوقود تم تتوقف عن العمل. لإعادة الضبط حرر الزناد.

في الظروف القصوى للعمل، قد ترتفع درجة الحرارة الداخلية للبطارية ارتفاعاً شديداً. إذا حدث ذلك، بيسيضي مقياس الوقود حتى تتخفف درجة حرارة البطارية بعد انطفاء الأضواء، يمكنك متابعة العمل.

نقل بطاريات أيون الليثيوم القابلة للشحن

تخضع بطاريات الليثيوم أيون لشروط قوانين نقل السلع الخطرة.

ويجب نقل هذه البطاريات وفقاً للأحكام والقوانين المحلية والوطنية والدولية.

- يمكن للمستخدم نقل البطاريات برأ دون الخضوع لشروط أخرى.
- يخضع النقل التجاري لبطاريات الليثيوم أيون عن طريق الغير إلى قوانين نقل السلع الخطرة. يتعين أن يقوم أفراد مدربون جيداً بالإعداد لعملية النقل والقيام بها بصحبة خبراء منهم.

متى تُنقل البطاريات:

- عند التأكد من حماية أطراف توصيل البطارية وعزلها تجنبياً لأحداث قصر بالدائرة.
- عند التأكد من حماية حزمة البطارية من الحركة داخل صندوق التعبئة.
- يرجى عدم نقل البطاريات التي بها تشققات أو تسربات.

يرجى البحث مع شركة الشحن عن نصيحة أخرى

النقل والتخزين

أوقف الماكينة وانزع البطارية القابلة للشحن وضع واقي السكينة عليها وأترك الماكينة تبرد، قبل أن تقوم بتخزينها أو نظها.

نظف كل المواد الغريبة من الآلة. احفظ الآلة في مكان بارد وجاف وجيد التهوية لا يمكن للأطفال الوصول إليه. احفظها بعيدا عن عوامل التآكل، مثل الكيماويات الاستنسية وأملاح إزالة الجليد. لا تخزنها في الهواء الطلق.

للتقليل من المركبات، أحكم تثبيت الآلة لمنع تعرضها للحركة أو السقوط لتفادي تعرض الأشخاص للإصابة أو تلف الآلة.

EC DECLARATION OF CONFORMITY

We declare as the manufacturer under our sole responsibility that the product described under "Technical Data" fulfills all the relevant regulations and directives listed below and that the following harmonized standards have been used.

EG-KONFORMITÄTSEKTLÄRUNG

Wir erklären als Hersteller in alleiniger Verantwortung, dass das unter „Technische Daten“ beschriebene Produkt alle nachstehend aufgeführten relevanten Verordnungen und Richtlinien erfüllt und dass die folgenden harmonisierten Normen angewandt wurden.

DÉCLARATION CE DE CONFORMITÉ

Nous déclarons en tant que fabricant et sous notre seule responsabilité, que le produit décrit dans « Données techniques » est conforme à toutes les réglementations et directives pertinentes mentionnées ci-après et que les normes harmonisées suivantes ont été appliquées.

DICHIAZIONE CE DI CONFORMITÀ

In qualità di produttore dichiariamo sotto la nostra esclusiva responsabilità che il prodotto descritto nei "Dati tecnici" è conforme a tutti i regolamenti e tutte le direttive pertinenti elencati qui di seguito e che sono state usate le seguenti norme armonizzate.

DECLARACIÓN CE DE CONFORMIDAD

Declaramos como fabricante y bajo nuestra responsabilidad que el producto descrito bajo "Datos técnicos" está en conformidad con todos los reglamentos y directivas detallados a continuación y que se han utilizado las siguientes normas armonizadas.

DECLARAÇÃO CE DE CONFORMIDADE

Como fabricante, declaramos sob responsabilidade exclusiva, que o produto descrito sob "Dados Técnicos" corresponde com todos os regulamentos relevantes e directivas abaixo que as seguintes normas harmonizadas foram utilizadas.

EG-VERKLARING VAN OVEREENSTEMMING

Wij als fabrikant verklaren in uitsluitende verantwoording dat het onder "Technische gegevens" beschreven product aan alle onderstaand vermelde relevante verordeningen en richtlijnen voldoet en dat de volgende geharmoniseerde normen werden toegepast.

EF-OVERENSSTEMMELSESERKLÆRING

Vi erklærer som produsent og eneansvarlig, at produktet, der er beskrevet under "Tekniske data", opfylder kravene i alle relevante forordninger og direktiver som nævnt nedenfor og at nedenstående harmoniserede standarder er blevet anvendt.

EU-SAMSVARSERKLÆRING

Som produsent erklærer vi under eget ansvar at produktet som beskrives under «Teknisk data» oppfyller alle relevante forordninger og direktiver som står oppført nedenfor og at de følgende harmoniserte standarder har blitt brukt.

EG-FÖRSÄKRAN ÖVERENSSTÄMMELSE

Vi som tillverkare förklarar under eget ansvar, att den produkt som beskrivs under "Tekniska data" överensstämmer med alla de nedan angivna relevanta förordningarna och direktiven och att de följande harmoniserade normen har tillämpats.

EY-VAATIMUSTENMUKAISUUSVAKUUTUS

Vakuutamme valmistajan ominaisuudessa yksinvastuullisesti, että kohdassa "Tekniset tiedot" kuvattu tuote täyttää kaikki seuraavassa luettelut siitä koskevat asetukset ja direktiivit ja että seuraavia harmonisoituja standardeja on sovellettu.

ΑΝΩΣΗ ΣΥΜΜΟΡΦΩΣΗΣ ΕΚ

Ως κατασκευαστής δηλώνουμε υπεύθυνα ότι το προϊόν που περιγράφεται στο κεφάλαιο «Τεχνικά Χαρακτηριστικά», πληροί όλους τους κανονισμούς κι όλες τις οδηγίες που αναφέρονται σχετικά παρακάτω, και για το οποίο έχουν εφαρμοστεί τα ακόλουθα εναρμονισμένα πρότυπα.

AT UYGUNLUK BEYANI

Üretici sıfatıyla tek sorumluluğ olarak "Teknik Veriler" bölümünde tarif edilen ürünü aşağıda sıralanan bütün ilgili yönetmelik ve direktiflere uygun olduğunu ve aşağıdaki uyumlaştırılmış standartların kullanıldığını beyan etmekteyiz.

ES PROHLÁŠENÍ O SHODĚ

My jako výrobce prohlašujeme na svou vlastní odpovědnost, že produkt popsáný v části „Technické údaje“ splňuje všechna příslušná nařízení a směrnice uvedené níže a že byly použity následující harmonizované normy.

ES VYHLÁŠENIE O ZHODE

"My ako výrobca vyhlasujeme na vlastnú zodpovednosť, že produkt popísaný v časti „Technické údaje“ spĺňa všetky príslušné nariadenia a smernice uvedené nižšie a že boli použité nasledujúce harmonizované normy.

DEKLARACJA ZGODNOŚCI WE

Jako producent oświadczamy na naszą wyłączną odpowiedzialność, że produkt opisany w punkcie „Dane techniczne” odpowiada wszystkim poniższym istotnym rozporządzeniom oraz dyrektywom, a także iż zastosowano poniższe zharmonizowane normy.

EK-MEGFELELŐSÉGI NYILATKOZAT

Gyártóként egyedüli felelősséggel kijelentjük, hogy a „Műszaki Adatok” alatt leírt termék megfelel a következőkben felsorolt minden releváns rendeletnek és irányelvnek, és hogy a következő harmonizált szabványok kerültek használatra.

ES-IZJAVA O SKLADNOSTI

Mi kao proizvođač izjavljujemo na osobnu odgovornost, da je proizvod, opisan pod "Tehnički podaci", sukladan sa svim relevantnim propisima i u nastavku navedenim smjernicama i harmoniziranim normativima dokumenata.

IZJAVA O SUKLADNOSTI

Mi kao proizvođač izjavljujemo na osobnu odgovornost, da proizvod opisan pod "Tehnički podaci", ispunjava sve u nastavku navedene relevantne odredbe i smjernice i da su slijedeće harmonizirane norme bile primijenjene.

EK ATBILSTĪBAS DEKLARĀCIJA

Mēs kā ražotājs vienīgā atbildīgā personā apliecinām, ka "Tehniskajos datos" raksturotais produkts atbilst visiem attiecīgajiem noteikumiem un vadlīnijām, kas uzskaitītas turpmāk, un ka ir izmantoti šādi saskaņotie standarti.

EB ATITIKTIKES DEKLARACIJA

Gamintojo vardu atsakingai pareiškiame, kad gaminyis, aprašytas skyriuje „Techniniai duomenys“, atitinka visus toliau išvardytų susijusių reglamentų, direktyvų ir darniųjų standartų taikomos reikalavimus.

EÜ VASTAVUSDEKLARATSIOON

Kinnitame tootjana ainuiskuliselt vastutades, et jaotises „Tehnilised andmed“ kirjeldatud toode on kooskõlas alpool nimetatud direktiivide asjaomaste eeskirjade ja ühtlustatud normdokumentidega ning et on kasutatud järgmisi ühtlustatud standardeid.

ДЕКЛАРАЦИЯ СООТВЕТСТВИЯ ЕС

Мы как производитель под собственную ответственность заявляем о том, что описанное в разделе «Технические характеристики» изделие отвечает всем нижеперечисленным соответствующим предписаниям и директивам и что в отношении него применяются следующие гармонизированные стандарты.

ДЕКЛАРАЦИЯ ЗА СЪОТВЕТСТВИЕ НА ЕО

В качеството си на производител декларираме на собствена отговорност, че продуктът, описан в „Технически данни“, отговаря на всички изброени по-нататък приложими регламенти и директиви и че са използвани посочените хармонизирани стандарти.

DECLARAȚIE DE CONFORMITATE CE

În calitate de producător declarăm pe propria răspundere că produsul descris la "Date tehnice" este în concordanță cu toate regulamentele și directivele relevante de mai jos și că au fost utilizate următoarele norme armonizate.

EK-DEKLARACIJA ZA SOOBRAZNOTIS

Kako proizvođačtel, izjavuваме под целосна одговорност дека производот опишан во „Технички податоци“ подолу е во согласност со сите релевантни одредби и регулативи наведени подолу и дека се користени следниве усогласени стандарди.

ДЕКЛАРАЦІЯ ЄС ПРО ВІДПОВІДНІСТЬ

Як виробник, ми заявляємо на власну відповідальність, що виріб, описаний у розділі "Технічних даних", відповідає всім застосовним положенням директив і приписам перерахованим нижче, і що щодо нього були використані наступні гармонізовані стандарти.

EC IZJAVA O USKLADNOSTI

Kao proizvođač, sa potpunom odgovornošću izjavljujemo da je proizvod opisan u odeljku „Tehnički podaci“ usklađen sa svim relevantnim propisima i direktivama navedenim u nastavku i da su primenjeni sledeći harmonizovani standardi.

DEKLARATA E KONFORMITETIT KE

Si prodhues, ne deklarojmë me përgjegjësi të vetme se produkti i përshkruar nën "Të dhënat teknike" është në përputhje me të gjitha rregulloret dhe direktivat përkatëse të renditura më poshtë dhe se janë zbatuar standardet e harmonizuara të mëposhtme.

قرار المطابقة وفقا للمواصفات الأوروبية

موجب هذا نقر نحن كشركة منتجة وعلى مسؤوليتنا المنفردة، أن المنتج الموصوف تحت "البيانات الفنية" يطابق جميع الأوامر والتوجيهات الهامة المتكورة فيما يلي وقد جرى فيها استخدام معييير التوافق التالية:

2011/65/EU (RoHS)

2014/30/EU

2006/42/EC

2000/14/EC

2005/88/EC

EN 62841-1-2015+A11:2022

EN 62841-4-2-2019+A1:2022+A11:2022

EN IEC 55014-1-2021

EN IEC 55014-2:2021

EN IEC 63000:2018

Measured sound power level:

94,5 dB(A) (M18 FHET60G2),

95,1 dB(A) (M18 FHET75G2)

Guaranteed sound power level:

97 dB(A) (M18 FHET60G2),

97 dB(A) (M18 FHET75G2)

Conformity assessment to Annex V Directive 2000/14/EC.

Gemessener Schalleistungspegel:

94,5 dB(A) (M18 FHET60G2),

95,1 dB(A) (M18 FHET75G2)

Garantierter Schalleistungspegel:

97 dB(A) (M18 FHET60G2),

97 dB(A) (M18 FHET75G2)

Konformitätsbewertungsverfahren gem. Anhang V der Richtlinie

2000/14/EG.

Niveau de puissance acoustique mesuré:

94,5 dB(A) (M18 FHET60G2),

95,1 dB(A) (M18 FHET75G2)

Niveau de puissance acoustique garanti:

97 dB(A) (M18 FHET60G2),

97 dB(A) (M18 FHET75G2)

Procédure d'évaluation de conformité en respect de l'annexe V de

2000/14/CE.

Livello di potenza sonora misurato:

94,5 dB(A) (M18 FHET60G2),

95,1 dB(A) (M18 FHET75G2)

Livello di potenza sonora garantito:

97 dB(A) (M18 FHET60G2),

97 dB(A) (M18 FHET75G2)

Procedimento di valutazione della conformità con allegato al anexo

V de la Directiva 2000/14/CE.

Nível de potência acústica medido:

94,5 dB(A) (M18 FHET60G2),

95,1 dB(A) (M18 FHET75G2)

Nível de potência sonora garantizado:

97 dB(A) (M18 FHET60G2),

97 dB(A) (M18 FHET75G2)

Procedimento de avaliação da conformidade de acordo com o Anexo

V da norma 2000/14/CE.

Gemeten geluidsdrukniveau:

94,5 dB(A) (M18 FHET60G2),

95,1 dB(A) (M18 FHET75G2)

Gegarandeerd geluidsdrukniveau:

97 dB(A) (M18 FHET60G2),

97 dB(A) (M18 FHET75G2)

Conformiteit beoordeeld conform annex V van 2000/14/EG.

Målt lydelektniveau:

94,5 dB(A) (M18 FHET60G2),

95,1 dB(A) (M18 FHET75G2)

Garanteret lydelektniveau:

97 dB(A) (M18 FHET60G2),

97 dB(A) (M18 FHET75G2)

Overensstemmelsesvurdering iht. bilag V.

Målt lydelektnivå:

94,5 dB(A) (M18 FHET60G2),

95,1 dB(A) (M18 FHET75G2)

Garantert lydelektnivå:

97 dB(A) (M18 FHET60G2),

97 dB(A) (M18 FHET75G2)

Prosedyre for samsvarsvurdering jamfør vedlegg V til 2000/14/EC.

Uppmått ljudtrycksnivå:

94,5 dB(A) (M18 FHET60G2),

95,1 dB(A) (M18 FHET75G2)

Garanterad ljudtrycksnivå:

97 dB(A) (M18 FHET60G2),

97 dB(A) (M18 FHET75G2)

Förfarande för bedömning om överensstämmelse enligt bilaga V

2000/14/EG.

Mitattu äänenvoiman taso:

94,5 dB(A) (M18 FHET60G2),

95,1 dB(A) (M18 FHET75G2)

Taattu äänenvoiman taso:

97 dB(A) (M18 FHET60G2),

97 dB(A) (M18 FHET75G2)

Vaatimustenmukaisuuden arviointi 2000/14/EY:n liitteen V mukaisesti.

Μετρημένη στάθμη ηχητικής ισχύος:

94,5 dB(A) (M18 FHET60G2),

95,1 dB(A) (M18 FHET75G2)

Εγγυημένη στάθμη ηχητικής ισχύος:

97 dB(A) (M18 FHET60G2),

97 dB(A) (M18 FHET75G2)

Διαδικασία αξιολόγησης της συμμόρφωσης σύμφωνα με το

Παράρτημα V της 2000/14/ΕΚ.

Öçülen gürtült emisyonu seviyesi:

94,5 dB(A) (M18 FHET60G2),

95,1 dB(A) (M18 FHET75G2)

Garanti edilen gürtült emisyonu seviyesi:

97 dB(A) (M18 FHET60G2),

97 dB(A) (M18 FHET75G2)

2000/14/AT EK V direktifine göre uygunluk değerlandırması.

Namerená hladina akustického výkonu:

94,5 dB(A) (M18 FHET60G2),

95,1 dB(A) (M18 FHET75G2)

Zarucená hladina akustického výkonu:

97 dB(A) (M18 FHET60G2),

97 dB(A) (M18 FHET75G2)

Postup posouzení shody podle Přílohy V směrnice

2000/14/ES.

Nameraná hladina akustického výkonu:

94,5 dB(A) (M18 FHET60G2),

95,1 dB(A) (M18 FHET75G2)

Gwarantowany poziom mocy akustycznej:

97 dB(A) (M18 FHET60G2),

97 dB(A) (M18 FHET75G2)

Procedura oceny zgodności zgodnie z Załącznikiem V dyrektywy

2000/14/WE.

Mért hangteljesítményszint:

94,5 dB(A) (M18 FHET60G2),

95,1 dB(A) (M18 FHET75G2)

Szavatolt hangteljesítményszint:

97 dB(A) (M18 FHET60G2),

97 dB(A) (M18 FHET75G2)

A megfeleléség értékelése a 2000/14/EK V. melléklet szerinti.

Izmerjena višina zvocnega tlaka:
94,5 dB(A) (M18 FHET60G2),
95,1 dB(A) (M18 FHET75G2)
Garantirana višina zvocnega tlaka:
97 dB(A) (M18 FHET60G2),
97 dB(A) (M18 FHET75G2)
Postopek za oceno skladnosti V skladu s standardom 2000/14/ES.

Izmjereni nivo ucinka zvuka:
94,5 dB(A) (M18 FHET60G2),
95,1 dB(A) (M18 FHET75G2)
Garantirani nivo ucinka zvuka:
97 dB(A) (M18 FHET60G2),
97 dB(A) (M18 FHET75G2)
Postupak procjene uskladenosti u skladu je s Dodatkom V. Direktivi 2000/14/EC izmijenjenom.

Izmerġtaġs trokġna jaudas ġimenis:
94,5 dB(A) (M18 FHET60G2),
95,1 dB(A) (M18 FHET75G2)
Garantġtaġs trokġna jaudas ġimenis:
97 dB(A) (M18 FHET60G2),
97 dB(A) (M18 FHET75G2)
Atbilstibas novertēšanas procedura saskaņā ar Regulu 2000/14/EK V pielikumu.

Išmatuotas garšo galios lygis:
94,5 dB(A) (M18 FHET60G2),
95,1 dB(A) (M18 FHET75G2)

Garantuojamas garšo galios lygis:
97 dB(A) (M18 FHET60G2),
97 dB(A) (M18 FHET75G2)

Atitiktġies vertinimo procedura pagal 2000/14/EB.

Mōdōdetud mŭravōimsuse tase:
94,5 dB(A) (M18 FHET60G2),
95,1 dB(A) (M18 FHET75G2)

Garanteeritud mŭravōimsuse tase:
97 dB(A) (M18 FHET60G2),
97 dB(A) (M18 FHET75G2)

Vastavushindamine kooskōlas direktiiviga 2000/14/Eŭ (V lisa).

Измеренный уровень звуковой мощности:
94,5 dB(A) (M18 FHET60G2),
95,1 dB(A) (M18 FHET75G2)

Гарантированный уровень звуковой мощности:
97 dB(A) (M18 FHET60G2),
97 dB(A) (M18 FHET75G2)

Процедура оценки соответствия согласно приложению V к Директиве 2000/14/ЕС.

Измерено ниво на звукова мощност:
94,5 dB(A) (M18 FHET60G2),
95,1 dB(A) (M18 FHET75G2)

Гарантирано ниво на звукова мощност:
97 dB(A) (M18 FHET60G2),
97 dB(A) (M18 FHET75G2)

Процедура по оценке на съответствието съгласно приложение V на 2000/14/ЕО.

Nivel de sunet māsurat:
94,5 dB(A) (M18 FHET60G2),
95,1 dB(A) (M18 FHET75G2)

Nivel de sunet garantat:
97 dB(A) (M18 FHET60G2),
97 dB(A) (M18 FHET75G2)

Procedurā de evaluare a conformitāġii ġn conformitate cu Anexa V din 2000/14/CE.

Измерено ниво на јачина на звук:
94,5 dB(A) (M18 FHET60G2),
95,1 dB(A) (M18 FHET75G2)

Гарантирано ниво на јачина на звук:
97 dB(A) (M18 FHET60G2),
97 dB(A) (M18 FHET75G2)

Процедура за проценка на сообразност според прилог V од 2000/14/ЕС.

Вимірюваний рівень звукової потужності:
94,5 dB(A) (M18 FHET60G2),
95,1 dB(A) (M18 FHET75G2)

Гарантований рівень звукової потужності:
97 dB(A) (M18 FHET60G2),

97 dB(A) (M18 FHET75G2)
Процедура оцінки відповідності згідно з додатком V до Директиви 2000/14/ЕС.

Izmereni nivo zvučne snage:
94,5 dB(A) (M18 FHET60G2),
95,1 dB(A) (M18 FHET75G2)
Zagarantovan nivo zvučne snage:
97 dB(A) (M18 FHET60G2),
97 dB(A) (M18 FHET75G2)

Postupak ocenjivanja uskladenosti prema Aneksu V Direktive 2000/14/EC.

Niveli i matur i fuġisē sē zhurmēs:
94,5 dB(A) (M18 FHET60G2),
95,1 dB(A) (M18 FHET75G2)

Niveli i garantuar i fuġisē sē zhurmēs:
97 dB(A) (M18 FHET60G2),
97 dB(A) (M18 FHET75G2)

Procedura e vlerēsimit tē konformitetit sipas Aneksit V Direktiva 2000/14/EG.

مستوى شدة الصوت الذي تم قياسه:
94,5 dB(A) (M18 FHET60G2),
95,1 dB(A) (M18 FHET75G2)
مستوى شدة الصوت خلال فترة الضمان:
97 dB(A) (M18 FHET60G2),
97 dB(A) (M18 FHET75G2)
تقييم المطابقة تبعاً للمعيار EG/14/2000، مرفق ..VI.

Winnenden, 2024-05-31

Martin Landherr
Managing Director



Authorized to compile the technical file

Bevollmächtigt die technischen Unterlagen zusammenzustellen.

Autorisé à compiler la documentation technique.

Autorizzato alla preparazione della documentazione tecnica

Autorizado para la redacción de los documentos técnicos.

Autorizado a reunir a documentação técnica.

Gemachtigd voor samenstelling van de technische documenten

Autoriseret til at udarbejde de tekniske dokumenter.

Autorisert til å utarbeide den tekniske dokumentasjonen

Befullmäktigad att sammanställa teknisk dokumentation.

Valtuutettu kokoamaan tekniset dokumentit.

Εξουσιοδοτημένος να συντάξει τον τεχνικό φάκελο.

Teknik evrakları hazırlamakla görevlendirilmiştir.

Zplnomocněn k sestavování technických podkladů.

Splnomocnený zostaviť technické podklady.

Upełnomocniony do zestawienia danych technicznych

Műszaki dokumentáció összeállításra felhatalmazva

Pooblaščen za izdelavo spisov tehnične dokumentacije.

Ovlašten za formiranje tehničke dokumentacije.

Pilnvarotais tehniskās dokumentācijas sastādīšanā.

Įgaliotas parengti techninius dokumentus.

On volitatud koostama tehnilist dokumentatsiooni.

Уполномочен на составление технической документации.

Упълномощен за съставяне на техническата документация

İmpüternicit să elaboreze documentația tehnică.

Ополномоштен за составување на техничката документација.

Уповноважений із складання технічної документації.

Ovlaščen za sestavljanje tehničke dokumentacije.

I autorizuar për përpilim e dokumentacionit teknik.

معتمدة للمطابقة مع الملف الفني

Techtronic Industries GmbH
Max-Eyth-Straße 10
71364 Winnenden
Germany

GB-DECLARATION OF CONFORMITY

We declare as the manufacturer under our sole responsibility that the product described under "Technical Data" fulfills all the listed below relevant regulations and that the following designated standards have been used.

S.I. 2012/3032 (as amended)
S.I. 2016/1091 (as amended)
S.I. 2008/1597 (as amended)
S.I. 2001/1701 (as amended)

BS EN 62841-1:2015+A11:2022
BS EN 62841-4-2:2019+A1:2022+A11:2022
BS EN IEC 55014-1:2021
BS EN IEC 55014-2:2021
BS EN IEC 63000:2018

Measured sound power level:
94,5 dB(A) (M18 FHET60G2),
95,1 dB(A) (M18 FHET75G2)
Guaranteed sound power level:
97 dB(A) (M18 FHET60G2),
97 dB(A) (M18 FHET75G2)
Conformity assessment to Schedule 8 Directive S.I. 2001/1701

Winnenden, 2024-05-31

Martin Landherr
Managing Director

Techtronic Industries GmbH
Max-Eyth-Straße 10
71364 Winnenden
Germany

Authorized to compile the technical file:

Techtronic Industries (UK) Ltd
Parkway
Marlow SL7 1YL
UK

Copyright 2024

Techtronic Industries GmbH
Max-Eyth-Str. 10
71364 Winnenden
Germany

+49 (0) 7195-12-0

www.milwaukeeetool.eu

Techtronic Industries (UK) Ltd
Parkway
Marlow, SL7 1YL
UK

(11.24)

4931 489148