

de	Originalbetriebsanleitung	11
en	Original instructions	19
fr	Notice d'utilisation d'origine	29
es	Manual de instrucciones original	38
bg	Оригинална инструкция за експлоатация	47
cs	Původní návod k obsluze	55
da	Original brugsanvisning	63
et	Originaalkasutusjuhend	70
fi	Alkuperäiset käyttöohjeet	77
hu	Eredeti használati utasítás	84
it	Istruzioni d'esercizio originali	92
lt	Originali naudojimo instrukcija	100
lv	Originālā lietošanas pamācība	107
nb	Original bruksanvisning	115
nl	Originele gebruiksaanwijzing	123
pl	Oryginalna instrukcja obsługi	131
pt	Manual de instruções original	139

ro	Manualul de utilizare original	147
ru	Оригинальное руководство по эксплуатации	155
sk	Originálny návod na obsluhu	163
sv	Originalbruksanvisning	171

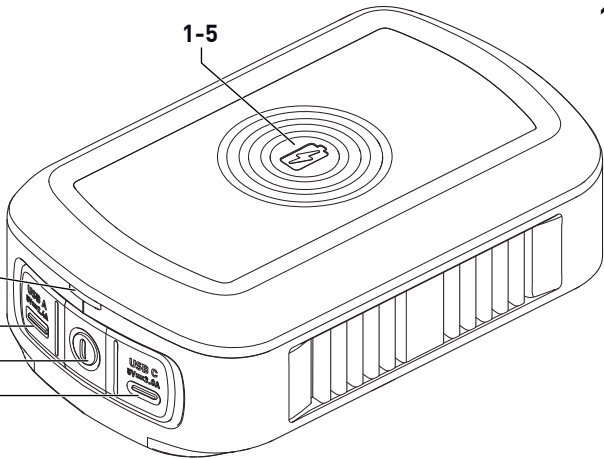

1**1-5****1-4****1-3****1-2****1-1**

2A

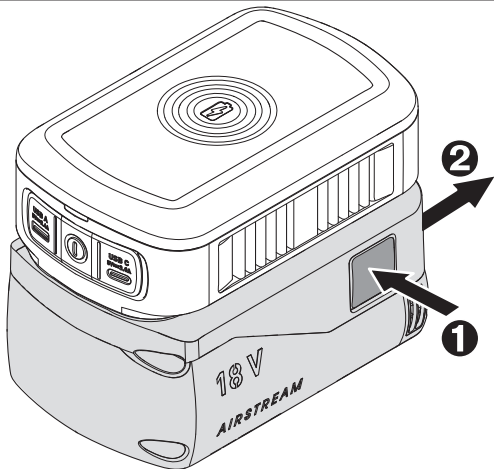

2B

klick

1

18V
AIRSTREAM

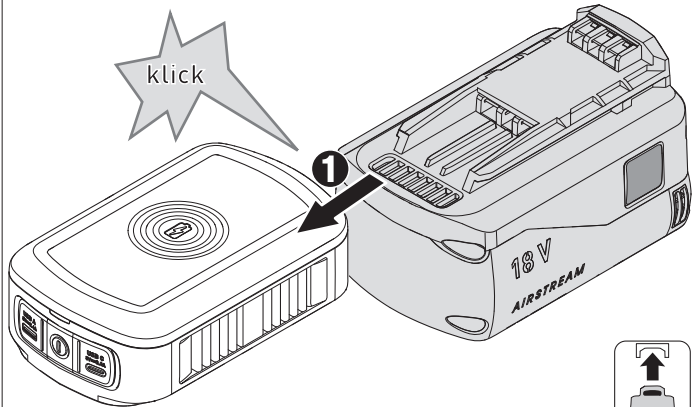

Handy Ladestation
Phone charger
Chargeur de téléphone portable

Seriennummer *
Serial number *
N° de série *
(T-Nr.)

PHC 18

10486977

**de Vereinfachte EU-Konformitäts-
erklärung.** Hiermit erklärt Festool GmbH, dass der Funkanlagentyp PHC 18 der Richtlinie 2014/53/EU entspricht.

Der vollständige Text der EU-Konformitätserklärung ist unter der folgenden Internetadresse verfügbar: www.festool.de

**en Simplified EU Declaration of
Conformity.** Festool GmbH hereby declares that the radio installation type PHC 18 conforms with the EU

Directive 2014/53/EU.

The full text of the EU Declaration of Conformity is available at the following Internet address:
www.festool.co.uk

fr Déclaration de conformité simplifiée de l'UE. Festool GmbH déclare que le type d'installation radio PHC 18 correspond à la directive 2014/53/UE. Le texte complet de la déclaration de conformité de l'UE est disponible à l'adresse Internet suivante :
www.festool.fr

es Declaración UE de conformidad simplificada. Mediante este documento Festool GmbH declara que el sistema de comunicación por radio PHC 18 cumple con la normativa 2014/53/UE.

El texto completo de la declaración UE de conformidad se encuentra disponible en la siguiente dirección: www.festool.es

bg Опростена ЕС декларация за съответствие. С настоящото Festool GmbH удостоверява, че видовете радиосистеми PHC 18 отговарят на Директива 2014/53/ЕС. Пълният текст на ЕС декларация за съответствие е достъпен на следния интернет адрес: www.festool.bg

cs Zjednodušené prohlášení o shodě EU. Festool GmbH tímto prohlašuje, že rádiové zařízení typu PHC 18 splňuje směrnici 2014/53/EU. Kompletní prohlášení o shodě EU je k dispozici na následující internetové adrese: www.festool.cz

da Forenklet EU-overensstemmelseserklæring. Hermed erklærer Festool GmbH, at radioanlæg af typen PHC 18 opfylder direktivet 2014/53/EU. EU-overensstemmelseserklæringens fulde tekst kan læses på følgende internetadresse: www.festool.com

et Kokkuvõtlik EL-vastavustunnistus. Käesolevaga avaldab Festool GmbH, et raadiosaatja PHC 18

vastab direktiivi 2014/53/EL nõuetele. EL-vastavustunnistuse täielik tekst on leitav järgmiselt veebisaidilt: www.festool.ee

fi Yksinkertaistettu EU-vaatimustenmukaisuusvakuutus

Täten Festool GmbH vakuuttaa, että tyypin PHC 18 radiotaajuuslaitteisto täyttää Euroopan parlamentin ja neuvoston direktiivin 2014/53/EU vaatimukset.

EU-vaatimustenmukaisuusvakuutuksen koko teksti löytyy seuraavasta internetosoitteesta: www.festool.fi

hu Egyszerűsített EU-megfelelőségi nyilatkozat. A Festool GmbH ezennel kijelenti, hogy a PHC 18 rádióberendezés-típus meg felel a 2014/53/EU irányelvnek.

Az EU-megfelelőségi nyilatkozat teljes szövege a következő internetcímen elérhető: www.festool.hu

it Dichiarazione di conformità UE semplificata. Festool GmbH dichiara che l'apparecchiatura radio tipo PHC 18 è conforme alla direttiva 2014/53/UE.

Il testo completo della dichiarazione di conformità UE è disponibile al seguente indirizzo internet: www.festool.it

lt Supaprastinta ES atitikties deklaracija. Šiuo Festool GmbH deklaruojama, kad radijo ryšio įrenginys PHC 18 atitinka direktyvą 2014/53/ES. Visas šios ES atitikties deklaracijos tekstas yra pateiktas internete adresu: www.festool.lt

lv Vienkāršota ES atbilstības deklarācija. Ar šo Festool GmbH deklarē, ka radiosakaru iekārtas modelis PHC 18 atbilst direktīvai 2014/53/ES.

Pilns ES atbilstības deklarācijas teksts pieejams interneta vietnē: www.festool.lv

nb Forenklet EU-samsvarserklæring. Herved erklærer Festool GmbH at radioutstyrstypen PHC 18 oppfyller kravene i direktiv 2014/53/EU.

Den fulle teksten i EU-samsvarserklæringen er å finne på følgende Internett-adresse: www.festool.com

nl Vereenvoudigde EU-conformiteitsverklaring. Hiermee verklaart Festool GmbH dat het type zendins-

tallatie PHC 18 voldoet aan richtlijn 2014/53/EU.

De volledige tekst van de EU-conformiteitsverklaring is beschikbaar op volgend internetadres:

www.festool.nl

pl Uproszczona deklaracja zgodności UE. Festool GmbH niniejszym oświadcza, że typ urządzenia radiowego PHC 18 spełnia wymogi dyrektywy 2014/53/UE.

Pełny tekst deklaracji zgodności UE jest dostępny w Internecie pod adresem: www.festool.com

pt Declaração de conformidade UE simplificada. Pelo presente, a Festool GmbH declara que o tipo de equipamento de rádio PHC 18 corresponde à diretiva 2014/53/UE.

O texto completo da declaração de conformidade UE está disponível no seguinte endereço:

www.festool.pt

ro Declarație de conformitate

UE simplificată. Prin prezenta, Festool GmbH declară că tipul de instalație radio PHC 18 corespunde directivei 2014/53/UE.

Textul complet al declarației de conformitate UE este disponibil la următoarea adresă de internet:

www.festool.ro

ru Упрощённая декларация

о соответствии ЕС. Настоящим Festool GmbH заявляет, что тип радиооборудования PHC 18 соответствует директиве 2014/53/ЕС.

С полным текстом декларации о соответствии ЕС можно ознакомиться на следующем интернет-сайте: www.festool.ru

sk Zjednodušené EÚ vyhlásenie

o zhode. Festool GmbH týmto vyhlasuje, že typ rádiového zariadenia PHC 18 zodpovedá smernici 2014/53/EÚ. Úplný text EÚ vyhlásenia o zhode je k dispozícii na nasledujúcej internetovej adrese: www.festool.sk

sv Förenklad EU-försäkran om

överensstämmelse. Härmed förklarar Festool GmbH att radioutrustningstypen PHC 18 uppfyller direktivet 2014/53/EU.

Den fullständiga texten i EU-försäkran om överensstämmelse finns på denna webbadress:

www.festool.se

**Simplified
UK Declaration of Conformity.**

Hereby, Festool GmbH declares that the radio equipment type Phone charger PHC 18 is in compliance with the Radio Equipment Regulations S.I. 2017/1206.

The full text of the UK declaration of conformity is available at the following internet address:
www.festool.co.uk

Festool GmbH

Wertstr. 20, 73240 Wendlingen
GERMANY

Wendlingen, 2021-08-16

1 Symbole

Warnung vor allgemeiner Gefahr



Betriebsanleitung, Sicherheitshinweise lesen!



Akkupack einsetzen.



Akkupack abnehmen.



CE-Kennzeichnung: Bestätigt die Konformität des Geräts mit den Richtlinien der Europäischen Gemeinschaft.



Nicht in den Hausmüll geben.



Tipp, Hinweis

▶ Handlungsanweisung

A Ampere

V Volt

W Watt

2 Sicherheitshinweise

WARNUNG! Lesen Sie alle Sicherheitshinweise und Anweisungen. Versäumnisse bei

der Einhaltung der Sicherheitshinweise und Anweisungen können elektrischen Schlag, Brand und/oder schwere Verletzungen verursachen.

Bewahren Sie alle Sicherheitshinweise und Anweisungen für die Zukunft auf.

Beachten Sie die Betriebsanleitung des Akkupacks.

- **Gerät nicht im Regen oder in feuchter Umgebung verwenden.** Feuchtigkeit im Gerät kann zu Kurzschluss und Brand führen.
- **Keinen Nagel, Draht o.ä. in die USB-Buchse stecken.** Dies kann sonst einen Kurzschluss, Rauch oder Feuer verursachen.
- **Die USB-Buchsen nicht mit der Steckdose, einer anderen Stromquelle oder einem Gerät mit hoher Spannung verbinden.** Andernfalls besteht Brandgefahr. Die USB-Buchsen dienen nur zum Laden von Niederspannungsgeräten (USB-A-Ausgang = 5 V / 2,4 A; Ausgang kompatibel mit USB-C™ = 5 V / 3,0 A).

3 Bestimmungsgemäße Verwendung

Der Phone Charger ist bestimmungsgemäß vorgesehen zum Aufladen mobiler Endgeräte mit kundeneigenem USB-Kabel oder zum induktiven Aufladen von Smartphones.

Der Phone Charger ist geeignet für die Verwendung mit den Festool Akkupacks der Baureihe BP gleicher Spannungs-kategorie.



Bei nicht bestimmungsgemäßem Gebrauch haftet der Benutzer.

4 Technische Daten

Phone Charger	PHC 18
USB-A-Ausgang	5 V / 2,4 A (12 W / Port)
Ausgang kompatibel mit USB-C™	5 V / 3,0 A (15 W / Port)
Induktives Laden:	
Qi-BPP / Qi-PPDE	5 W / 9 W
Betriebstemperatur	-10 °C bis 50 °C (14 °F bis 122 °F)
Abmessung (L x B x H)	125 mm x 77,4 mm x 39 mm (4,9" x 3,0" x 1,5")

5 Geräteelemente

- [1-1]** Ausgang kompatibel mit USB-C™
- [1-2]** Ein-/Ausschalter
- [1-3]** USB-A-Ausgang
- [1-4]** LED Anzeige
- [1-5]** Induktive Ladefläche

Die angegebenen Abbildungen befinden sich am Anfang der Betriebsanleitung.

6 Akkupack

Vor dem Einsetzen des Akkupacks die Akkuschnittstelle auf Sauberkeit prüfen. Eine Verschmutzung der Akkuschnittstelle kann den korrekten Kontakt behindern und zu Schäden an den Kontakten führen.

Ein gestörter Kontakt kann zu Überhitzung und Beschädigung des Geräts führen.

[2A] Akkupack abnehmen.

[2B] Akkupack einsetzen - bis zum Einrasten.



i Weitere Infos zu dem Akkupack mit Kapazitätsanzeige finden Sie in der Betriebsanleitung des Akkupacks.

7 Betrieb

7.1 Ein-/Ausschalten

Einschalten

- ▶ Ein-/Ausschalter **[1-2]** drücken.

LED Anzeige [1-4] leuchtet Grün: Phone Charger ist im Standby.

oder

LED Anzeige [1-4] blinkt 2 Sekunden Grün: Akkukapazität niedrig, Phone Charger schaltet sich automatisch aus.

Ausschalten

- ▶ Ein-/Aushalter [1-2] 2 Sekunden gedrückt halten.

Phone Charger schaltet sich aus.

-  Wenn kein Ausgang aktiv ist und sich der Phone Charger für 30 Minuten im Standby befindet, schaltet sich der Phone Charger automatisch aus.

7.2 Laden

Induktives Laden

- ▶ Smartphone in die Mitte der induktiven Ladefläche [1-5] legen.
 - ▶ Ladezustand am Smartphone prüfen.
- LED Anzeige [1-4] leuchtet Grün: Ladevorgang beginnt automatisch **oder** Ladevorgang ist abgeschlossen.*

-  Wenn das Smartphone den induktiven Ladevorgang nicht automatisch startet:
 - ▶ Schutzhülle des Smartphones ggf. entfernen.
 - ▶ Smartphone mit der Rückseite mittig auf die induktive Ladefläche [1-5] legen.

- ▶ Position des Smartphones geringfügig verändern bis der Ladevorgang startet.

Laden mit USB-Kabel*

-  Metallische Fremdobjekte (z.B. Münzen oder Schlüssel) beeinträchtigen den Ladevorgang und dürfen nicht auf der induktive Ladefläche **[1-5]** liegen.
 - ▶ USB-Kabel* mit USB-A-Ausgang **[1-3]** oder mit Ausgang kompatibel mit USB-C™ **[1-1]** verbinden.
 - ▶ USB-Kabel* mit Endgerät verbinden.
 - ▶ Ladezustand am Endgerät prüfen.
- LED Anzeige **[1-4]** leuchtet Grün: Ladevorgang beginnt automatisch **oder** Ladevorgang ist abgeschlossen.*

* Nicht im Lieferumfang enthalten.

7.3 Fehlerbehebung

LED Anzeige [1-4] blinkt Rot: Ladevorgang fehlerhaft.

Ladevorgang des genutzten Ausgangs oder der induktiven Ladefläche wird abgebrochen.

- ▶ Ausschalten (siehe Kapitel **7.1**).
- ▶ Akkupack abnehmen (siehe Kapitel **6**).
- ▶ Phone Charger auf Mängel oder Fremdobjekte prüfen.
- ▶ USB-Kabel* prüfen.
- ▶ Akkupack wieder einsetzen (siehe Kapitel **6**).
- ▶ Einschalten (siehe Kapitel **7.1**).
- ▶ Ladevorgang mit einem anderen Endgerät erneut durchführen.

Wenn kein Endgerät geladen werden kann, an Hersteller oder Servicewerkstätte wenden (siehe Kapitel 8).

* Nicht im Lieferumfang enthalten.

LED Anzeige [1-4] leuchtet Rot: Über-temperatur.

Ladevorgang wird unterbrochen.

Ladevorgang wird fortgesetzt, sobald die Temperatur wieder niedrig genug ist: LED Anzeige [1-4] leuchtet Grün.

8 **Wartung und Pflege**



Kundendienst und Reparatur nur durch Hersteller oder durch Servicewerk-

stätten. Nächstgelegene Adresse unter: www.festool.de/service



Nur original Festool Ersatzteile verwenden! Bestell-Nr. unter: www.festool.de/service

- Um Schäden zu verhindern, Gerät mit einem weichen, trockenen Tuch reinigen. Keine Lösungsmittel verwenden.

9 **Umwelt**



Gerät nicht in den Hausmüll werfen! Geräte, Zubehör und Verpackungen einer umweltgerechten Wiederverwertung zuführen.

Deutsch

Geltende nationale Vorschriften beachten.

Nur EU: Gemäß Europäischer Richtlinie über Elektro- und Elektronik-Altgeräte und Umsetzung in nationales Recht, müssen verbrauchte Elektrowerkzeuge getrennt gesammelt und einer umweltgerechten Wiederverwertung zugeführt werden.

Informationen zur REACH:

www.festool.com/reach

1 Symbols



Warning of general danger



Read the operating manual and safety warnings.



Inserting the battery pack.



Remove the battery pack.



CE marking: Confirms the machine's compliance with European Community directives.



UKCA marking: The United Kingdom Conformity Assessed symbol is a marking for products being placed on

the market in the United Kingdom. It is a manufacturer's indication that the product is in conformance with the relevant regulations in the UK.



Do not dispose of it with domestic waste.



Tip or advice



Handling instruction

A

Ampere

V

Volt

W

Watt

2 Safety warnings



WARNING! Read all safety warnings, instructions, illustrations and specifications

provided with this power tool. Failure to follow all instructions listed below may result in electric shock, fire and/or serious injury.

Save all warnings and instructions for future reference.

Follow the operating manual for the battery pack.

- **Do not use the machine in the rain or in damp surroundings.** Moisture in the machine may cause a short circuit and fire.
- **Do not insert any nails, wire or similar into the USB port.** This could cause the tool to short-circuit, smoke or catch fire.
- **Do not connect the electrical outlet module, an alternative power source**

or a high-voltage tool to the USB ports. To do so would be a fire risk. The USB ports are designed solely for charging low-voltage tools (USB-A port = 5 V/2.4 A; output compatible with USB-C™ = 5 V/3.0 A).

3 Intended use

The Phone charger is intended for charging mobile end devices with the customer's own USB cable or for inductive charging of smartphones.

The Phone charger is suitable for use with BP Festool battery packs of the same voltage class.



The user is liable for improper or non-intended use.

4 Technical data

Phone charger	PHC 18
USB-A port	5 V/2.4 A (12 W/port)
Output compatible with USB-C™	5 V/3.0 A (15 W/port)
Inductive charging:	
Qi-BPP / Qi-PPDE	5 W/9 W
Operating temperature	-10 °C to 50 °C (14 °F to 122 °F)
Dimension (L x W x H)	125 mm x 77.4 mm x 39 mm (4.9" x 3.0" x 1.5")

5 Parts of the device / Functional description

- [1-1] Output compatible with USB-C™
- [1-2] On/off switch
- [1-3] USB-A output
- [1-4] LED display
- [1-5] Inductive charging surface

The specified illustrations appear at the beginning of the Operating Instructions.

6 Battery pack

Before using the battery pack, check that the battery interface is clean. Any contamination of the battery interface may impair correct contact and lead to the contacts being damaged.

A faulty contact may result in the machine overheating or being damaged.

[2A]

Remove the battery pack.

[2B]



Insert the battery pack – until it clicks into place.



Further information about the battery pack with capacity indicator can be found in the corresponding operating manual.

7 Operation

7.1 Switching on/off

Switching on

- ▶ Press on/off switch [1-2].

*LED indicator [1-4] lights up green:
Phone charger is in standby.*

or

*LED indicator [1-4] flashes green for
two seconds: Battery capacity low,
Phone charger switches off automati-
cally.*

Switching off

- ▶ Press and hold the on/off switch [1-2] for two seconds.
Phone charger switches off.

 If no port is active and the Phone charger is in standby for 30 minutes, the Phone charger automatically switches off.

7.2 Charging

Inductive charging

- ▶ Place smartphone in the centre of the inductive charging surface [1-5].
- ▶ Check state of charge of the smartphone.

*LED indicator [1-4] lights up green:
Charging process begins automatically
or charging process is completed.*

-  If the smartphone does not start the inductive charging process automatically:
 - ▶ Remove the protective cover of the smartphone if necessary.
 - ▶ Place the smartphone with its reverse in the centre of the inductive charging surface [1-5].

English

- ▶ Make minimal alterations to the position of the smartphone until the charging process starts.

Charging with USB cable*

-  Metallic foreign objects (e.g. coins or keys) affect the charging process and must not be on the inductive charging surface **[1-5]**.
- ▶ Connect USB cable* with USB-A port **[1-3]** or with port compatible with USB-C™ **[1-1]**.
 - ▶ Connect USB cable* with end device.
 - ▶ Check state of charge of the end device.

*LED indicator **[1-4]** lights up green:
Charging process begins automatically
or charging process is completed.*

* Not included in the scope of delivery.

7.3 Troubleshooting

LED indicator [1-4] flashes red: Charging process faulty.

Charging process of the used port or the inductive charging surface is aborted.

- ▶ Switch off (see section [7.1](#)).
- ▶ Remove the battery pack (see section [6](#)).
- ▶ Check Phone charger for defects or foreign objects.
- ▶ Check USB cable*.
- ▶ Reinsert the battery pack (see section [6](#)).

- ▶ Switch on (see section 7.1).
- ▶ Carry out charging process again with a different end device.

If no end device can be charged, contact the manufacturer or service workshop (see section 8).

* Not included in the scope of delivery.

LED indicator [1-4] lights up red: Excessive temperature.

Charging process is interrupted.

Charging process is continued as soon as the temperature is once again low enough: LED indicator [1-4] lights up green.

8 Service and maintenance



WARNING

Any maintenance or repair work that requires opening of the motor or gear housing should only be carried out by an authorised Customer Service Centre (name supplied by your dealer)!

- ▶ Maintenance or repair work carried out by an unauthorised person can lead to the wrong connection of the power cord or other components, which in turn can lead to accidents with serious consequences.



WARNING

To prevent accidents, always remove the plug from the power supply socket before carrying out any changes or maintenance work on the tool!

- ▶ Do not use compressed air to clean the electrical tool! Do not try to clean parts inside the tool in this way, as you could let foreign objects in through the openings of the tool housing.



Customer service and repairs must only be carried out by the manufacturer or service workshops. Find the

nearest address at: www.festool.com/service



Always use original Festool spare parts. Order no. at: www.festool.com/service

- ▶ Clean the machine with a soft, dry cloth to prevent damage. Do not use solvents.

9 Environment



Do not dispose of the device in the household waste! Recycle devices, accessories and packaging. Observe applicable national

regulations.

EU only: In accordance with the European Directive on waste electrical and electronic equipment and implementa-

tion in national law, used power tools must be collected separately and handed in for environmentally friendly recycling.

Information on REACH:

www.festool.com/reach

10 General information

10.1 USA: Federal Communications Commission (FCC) Interference Statement

NOTE: This equipment has been tested and found to comply with the limits for a Class B digital device, pursuant to part 15 of the **FCC Rules**. These limits are designed to provide reasonable protection against harmful interference in a residential installation. This equip-

ment generates, uses and can radiate radio frequency energy and, if not installed and used in accordance with the instructions, may cause harmful interference to radio communications. However, there is no guarantee that interference will not occur in a particular installation. If this equipment does cause harmful interference to radio or television reception, which can be determined by turning the equipment off and on, the user is encouraged to try to correct the interference by one or more of the following measures:

- Reorient or relocate the receiving antenna.
- Increase the separation between the equipment and receiver.

English

- Connect the equipment into an outlet on a circuit different from that to which the receiver is connected.
- Consult the dealer or an experienced radio/TV technician for help.

NOTE: Any changes or modifications not expressly approved by the party responsible for compliance could void the user's authority to operate the equipment.

10.2 Imported into the UK by

Festool UK Ltd
1 Anglo Saxon Way
Bury St Edmunds
IP30 9XH
Great Britain

1 Symboles



Avertit d'un danger général



Lire le mode d'emploi et les consignes de sécurité !



Insérer la batterie.



Retirer la batterie.



Marquage CE : confirme la conformité de l'appareil avec les directives de la Communauté européenne.



Ne pas jeter avec les ordures ménagères.



Conseil, information

▶	Instruction
A	Ampère
V	Volt
W	Watt

2 Consignes de sécurité



AVERTISSEMENT ! Veuillez lire toutes les consignes de sécurité et instructions. Le

non-respect des consignes de sécurité et des instructions peut provoquer une décharge électrique, un incendie et/ou des blessures graves.

Conserver toutes les consignes de sécurité et instructions afin de pouvoir les consulter ultérieurement.

Respectez la notice d'utilisation de la batterie.

- **Ne pas utiliser l'appareil sous la pluie ou dans un environnement humide.** L'humidité dans l'outil peut causer un court-circuit et provoquer un incendie.
- **Ne pas insérer de clou, câble ou autres dans la prise USB.** Sinon cela peut causer un court-circuit, de la fumée ou un incendie.
- **Ne pas relier les prises USB à la prise électrique, une autre source d'alimentation ou un appareil à haute tension.** Risque d'incendie si cette consigne n'est pas respectée. Les prises USB servent uniquement à la recharge d'appareils basse tension (sortie USB-A = 5 V / 2,4 A; sortie compatible avec USB-C™ = 5 V / 3,0 A).

3 Utilisation conforme

Le Chargeur de téléphone portable est destiné à la recharge de terminaux mobiles avec le câble USB du client ou à la recharge de smartphones par induction.

Le Chargeur de téléphone portable convient à l'utilisation avec les batteries Festool de la série BP de catégorie de tension identique.



forme.

L'utilisateur est responsable des dommages provoqués par une utilisation non conforme.

4 Caractéristiques techniques

Chargeur de téléphone portable	PHC 18
Sortie USB-A	5 V / 2,4 A (12 W / port)
Sortie compatible avec USB-C™	5 V / 3,0 A (15 W / port)
Recharge inductive :	
Qi-BPP / Qi-PPDE	5 W / 9 W
Température de service	-10 °C à 50 °C (14 °F à 122 °F)
Dimensions (L x l x h)	125 mm x 77,4 mm x 39 mm (4,9" x 3,0" x 1,5")

5 Éléments de l'appareil

- [1-1] Sortie compatible avec USB-C™
- [1-2] Interrupteur marche/arrêt
- [1-3] Sortie USB-A
- [1-4] Indicateur LED
- [1-5] Surface de charge inductive

Les illustrations indiquées se trouvent en début de notice d'utilisation.

6 Batterie

Vérifiez la propreté du logement avant d'insérer la batterie. En présence de saletés dans le logement de batterie, il risque d'y avoir un mauvais contact électrique et les contacts risquent d'être endommagés.

Un mauvais contact électrique peut provoquer la surchauffe et la détérioration de l'outil électroportatif.

[2A]

Retirer la batterie.

[2B]

Insérer la batterie - jusqu'à son enclenchement.



Vous trouverez plus d'informations sur la batterie à indicateur de charge dans la notice d'utilisation de la batterie.

7 Fonctionnement

7.1 Mise en marche/à l'arrêt

Mise en marche

- Appuyer sur l'interrupteur marche/arrêt [1-2].

L'indicateur LED [1-4] est allumé en vert : le Chargeur de téléphone portable est en veille.

ou

L'indicateur LED [1-4] clignote pendant 2 secondes en vert : le niveau de batterie est faible, le Chargeur de téléphone portable s'éteint automatiquement.

Mise à l'arrêt

- Maintenir enfoncé l'interrupteur marche/arrêt [1-2] pendant 2 secondes.

Le Chargeur de téléphone portable s'éteint.

- ⓘ Si aucune sortie n'est active et que le Chargeur de téléphone portable reste en veille pendant 30 minutes, le Chargeur de télé-

phone portable s'éteint automatiquement.

7.2 Recharge

Recharge inductive

- Poser le smartphone au centre de la surface de charge inductive [1-5].
- Contrôler l'état de charge sur le smartphone.

*L'indicateur LED [1-4] est allumé en vert : la recharge commence automatiquement **ou** la recharge est terminée.*

- ⓘ Si le smartphone ne déclenche pas automatiquement la recharge inductive :
 - Retirer au besoin l'étui de protection du smartphone.

Français

- ▶ Poser le smartphone sur le dos au centre de la surface de charge inductive **[1-5]**.
- ▶ Bouger légèrement le smartphone jusqu'à ce que la recharge démarre.

Recharge avec un câble USB*

 Les objets métalliques (par ex. pièces de monnaie ou clés) perturbent le déroulement de la recharge et ne doivent pas être posés sur la surface de charge inductive **[1-5]**.

- ▶ Relier le câble USB* à la sortie USB-A **[1-3]** ou à la sortie compatible avec USB-C™ **[1-1]**.
- ▶ Relier le câble USB* au terminal.

- ▶ Contrôler l'état de charge sur le terminal.

*L'indicateur LED **[1-4]** est allumé en vert : la recharge commence automatiquement **ou** la recharge est terminée.*

* Non compris dans la livraison standard.

7.3 Dépannage

L'indicateur LED [1-4] clignote en rouge : problème survenu durant la recharge.

La recharge sur la sortie utilisée ou la surface de charge inductive est interrompue.

- ▶ Mettre l'appareil à l'arrêt (voir chapitre 7.1).
- ▶ Retirer la batterie (voir chapitre 6).

- ▶ S'assurer de l'absence de défauts ou d'objets sur le Chargeur de téléphone portable.
- ▶ Contrôler le câble USB*.
- ▶ Remettre la batterie en place (voir chapitre 6).
- ▶ Mettre l'appareil en marche (voir chapitre 7.1).
- ▶ Faire une nouvelle tentative de recharge avec un autre terminal.

S'il est impossible de recharger un terminal, s'adresser au fabricant ou à un atelier SAV (voir chapitre 8).

* Non compris dans la livraison standard.

L'indicateur LED [1-4] est allumé en rouge : température excessive.

La recharge s'interrompt.

La recharge se poursuit dès que la température est revenue à un niveau suffisamment bas : L'indicateur LED [1-4] est allumé en vert.

8 Entretien et maintenance



Service après-vente et réparation uniquement par le fabricant ou des ateliers homologués. Pour trouver l'adresse la plus proche : www.festool.com/service



Utiliser uniquement des pièces détachées Festool d'origine ! Réf. sur : www.festool.com/service

Français

- Pour éviter tout dommage, nettoyer l'appareil avec un chiffon sec et doux. Ne pas utiliser de solvant.

9 Environnement



Ne pas jeter l'appareil avec les ordures ménagères !

Veiller à un recyclage écologique des appareils, accessoires et emballages.

Respecter les règlements nationaux en vigueur.

Uniquement UE : selon la directive européenne relative aux appareils électriques et électroniques usagés et sa transposition en droit national, les outils électroportatifs usagés doivent être collectés à part et recyclés de manière écologique.

Informations à propos de REACH :

www.festool.com/reach



Nos produits et emballages se recyclent, ne les jetez pas !

Trouvez où les déposer sur le site www.quefaire-demesdechets.fr

10 Remarques générales

10.1 USA: Commission fédérale des communications (FCC) Déclaration concernant les interférences

Rem. : cet appareil a été soumis à des tests qui ont permis de constater sa conformité aux limites applicables aux appareils numériques de la classe B

suivant la partie 15 du **règlement de la FCC**. Ces limites sont conçues pour offrir une protection raisonnable contre les interférences nuisibles dans un environnement domestique. Cet appareil génère, utilise et peut émettre de l'énergie de radiofréquence et, s'il n'est pas installé et utilisé conformément à ces instructions, peut provoquer des interférences nuisibles pour les radio-communications. Cependant, il n'existe aucune garantie que ces interférences ne se produiront pas dans une installation quelconque. Si cet appareil provoque des interférences nuisibles pour la réception radiophonique ou télévisuelle, ce qui peut être déterminé en éteignant l'appareil puis en le rallumant, l'utilisateur est invité à essayer de remédier

aux interférences en prenant une ou plusieurs des mesures suivantes :

- Modifier l'orientation de l'antenne de réception ou la changer de place.
- Augmenter la distance entre l'appareil et le récepteur.
- Brancher l'appareil dans la prise d'un circuit différent de celui auquel le récepteur est branché.
- Demander de l'aide au revendeur ou à un technicien radio/TV expérimenté.

Rem. : en cas de changements ou modifications effectué(e)s sans l'approbation expresse du responsable de la conformité, l'utilisateur risque de ne plus être autorisé à se servir de l'appareil.

1 Símbolos



Aviso de peligro general



¡Leer el manual de instrucciones y las indicaciones de seguridad!



Insertar la batería.



Extraer la batería.



Marcado CE: Certifica la conformidad de la herramienta con las directivas de la Comunidad Europea.



No depositar en la basura doméstica.



Consejo, indicación



Guía de procedimiento

A

Amperios

V

Voltio

W

Vatio

2 Indicaciones de seguridad



ADVERTENCIA. Lea y observe todas las indicaciones de seguridad. Si no se cumplen debidamente las indicaciones de seguridad y las instrucciones, pueden producirse descargas eléctricas, quemaduras o lesiones graves.

Guarde todas las indicaciones de seguridad e instrucciones para que sirvan de futura referencia.

Consulte el manual de instrucciones de la batería.

- **No utilice el dispositivo con lluvia o en un ambiente húmedo.** La humedad puede provocar un cortocircuito en el dispositivo y hacer que se incendie.
- **No introduzca clavos, alambres u otros objetos similares en el puerto USB.** Hacerlo podría provocar un cortocircuito, humo o fuego.
- **No conectar los puertos USB al enchufe, a otra fuente de alimentación o a una herramienta de alta tensión.** De lo contrario, podría producirse un incendio. Los puertos USB solo sirven para cargar dispositivos de bajo voltaje

(salida USB-A = 5 V/2,4 A;
salida compatible con USB-C™ = 5 V/
3,0 A).

3 Uso conforme a lo previsto

El Cargador de teléfono está pensado para cargar terminales móviles con el propio cable USB del cliente o para la carga de smartphones por inducción.

El Cargador de teléfono es apto para el uso con las baterías Festool de la serie BP de la misma clase de tensión.



El usuario será responsable de cualquier utilización indebida.

4 Datos técnicos

Cargador de teléfono		PHC 18
Salida USB-A		5 V/2,4 A (12 W/Port)
Salida compatible con USB-C™		5 V/3,0 A (15 W/Port)
Carga por inducción:		
Qi-BPP / Qi-PPDE		5 W/9 W
Temperatura de servicio	-10 °C hasta 50 °C (14 °F hasta 122 °F)	
Dimensiones (L x An x Al)	125 mm x 77,4 mm x 39 mm (4,9" x 3,0" x 1,5")	

5 Componentes de la herramienta

- [1-1] Salida compatible con USB-C™
- [1-2] Interruptor de conexión y desconexión
- [1-3] Salida USB-A
- [1-4] Indicador LED
- [1-5] Superficie de carga por inducción

Las figuras indicadas se encuentran al principio del manual de instrucciones.

6 Batería

Antes de colocar la batería, comprobar que la conexión de la batería esté limpia. La suciedad en la conexión de la batería puede impedir el contacto correcto y dañar los contactos.

El contacto defectuoso puede ocasionar el sobrecalentamiento y daños en la herramienta.

[2A]

[2B]



Extraer la batería.
Colocar la batería,
hasta que encaje.



Encontrará más información sobre la batería con indicación de la capacidad en el manual de instrucciones de la batería.

7 Funcionamiento

7.1 Encendido y apagado Conexión

- Pulsar el interruptor de conexión y desconexión [1-2].

Español

El indicador LED [1-4] se ilumina en verde: Cargador de teléfono está en standby.

o

El indicador LED [1-4] parpadea en verde durante 2 segundos: capacidad de la batería baja, Cargador de teléfono se desconecta automáticamente.

Desconexión

- Mantener pulsado el interruptor de conexión y desconexión [1-2] 2 segundos.

Cargador de teléfono se desconecta.

- ⓘ Si no hay ninguna salida activa y el Cargador de teléfono se mantiene en standby durante 30 mi-

nutos, el Cargador de teléfono se apaga automáticamente.

7.2 Carga

Carga por inducción

- Colocar el smartphone en el medio de la superficie de carga por inducción [1-5].
- Comprobar el estado de la carga del smartphone.

El indicador LED [1-4] se ilumina en verde: El proceso de carga empieza automáticamente o finaliza.

- ⓘ Cuando el proceso de carga por inducción no comienza automáticamente en el smartphone:
 - Retirar la funda protectora del smartphone si fuera necesario.

- ▶ Colocar el smartphone con el reverso en el medio de la superficie de carga por inducción **[1-5]**.
- ▶ Cambiar ligeramente la posición del smartphone hasta que dé comienzo el proceso de carga.

Carga con cable USB*

- i** Los objetos metálicos extraños (por ejemplo, monedas o llaves) interfieren en el proceso de carga y no deben colocarse en la superficie de carga por inducción **[1-5]**.

- ▶ Conectar el cable USB* a la salida USB-A **[1-3]** o a la salida compatible con USB-C™ **[1-1]**.
- ▶ Conectar el cable USB* al terminal.
- ▶ Comprobar el estado de la carga del terminal.

*El indicador LED **[1-4]** se ilumina en verde: El proceso de carga empieza automáticamente o finaliza.*

* No se incluyen en la dotación de suministro.

7.3 Solución de fallos

El indicador LED [1-4] parpadea en rojo: El proceso de carga presenta errores.

El proceso de carga de la salida utilizada o de la superficie de carga por inducción se cancelará.

- ▶ Apagar (ver capítulo **7.1**).

Español

- ▶ Retirar la batería (véase el capítulo 6).
- ▶ Comprobar si Cargador de teléfono presenta desperfectos o si hay objetos extraños.
- ▶ Comprobar el cable USB*.
- ▶ Volver a insertar la batería (véase el capítulo 6).
- ▶ Encender (ver capítulo 7.1).
- ▶ Volver a realizar el proceso de carga con otro terminal.

Si no puede cargarse ningún terminal, ponerse en contacto con el fabricante o el centro de atención al cliente (ver capítulo 8).

* No se incluyen en la dotación de suministro.

El indicador LED [1-4] parpadea en rojo: Sobretemperatura.

*El proceso de carga se interrumpirá.
El proceso de carga se reanudará en cuanto la temperatura vuelva a ser lo suficientemente baja: el indicador LED [1-4] se ilumina en verde.*

8 Mantenimiento y cuidado



El servicio de atención al cliente y de reparaciones

solo está disponible a través del fabricante o de los talleres de reparación. Dirección más cercana en: www.festool.com/service



Utilice únicamente piezas de recambio Festool originales. Referencia en: www.festool.com/service

- Para evitar que se dañe, limpiar la herramienta con un paño suave y seco. No utilizar disolventes.

9 Medio ambiente



No desechar con la basura doméstica. Reciclar las herramientas, los accesorios y los embalajes de forma respetuosa con el medio ambiente. Respetar las disposiciones nacionales vigentes.

Solo UE: De acuerdo con la Directiva europea sobre residuos de aparatos eléctricos y electrónicos y su transposición a la legislación nacional, las herramientas eléctricas usadas deben recogerse por separado y reciclarse de forma respetuosa con el medio ambiente.

Información sobre REACH: www.fes-tool.com/reach

10 Observaciones generales

10.1 EE. UU.: Declaración sobre interferencias de la Comisión Federal de Comunicaciones (FCC)

Nota: Este equipo ha sido sometido a comprobaciones que demuestran que cumple con los límites establecidos para los dispositivos digitales de clase B, de acuerdo con el apartado 15 de las **normas de la FCC**. Estos límites se han establecido para ofrecer una protección razonable contra interferencias cuando el aparato funcione en un entorno residencial. Este equipo genera, utiliza y puede irradiar energía de radiofrecuen-

Español

cia y, si no se instala y se utiliza de acuerdo con las instrucciones suministradas, podría ocasionar interferencias perjudiciales para las comunicaciones por radio. Sin embargo, no existe garantía de que no se produzcan interferencias en alguna instalación concreta. Si este equipo ocasiona interferencias perjudiciales en la recepción de radio o televisión (lo cual puede comprobarse encendiendo y apagando el equipo), se recomienda que intente corregir la interferencia mediante una de las siguientes acciones:

- Vuelva a orientar o a colocar la antena de recepción.
- Aumente la separación entre el equipo y el receptor.

- Conecte el equipo en una toma de corriente ubicada en un circuito distinto al del receptor.
- Póngase en contacto con el distribuidor o con un técnico de radio y televisión.

Nota: Cualquier cambio o modificación efectuado sin la aprobación expresa de la parte responsable del cumplimiento de la normativa puede anular el derecho del usuario para utilizar el equipo.

1 Символи

Предупреждение за обща опасност



Прочетете инструкцията за експлоатация и указанията за безопасност!



Поставете акумулаторна батерия.



Изваждане на батерията.



СЕ маркировка: Потвърждава съответствието на уреда с директивите на Европейската общност.



Да не се изхвърля като битов отпадък.



Съвет, указание



Инструкция за боравене

A

Ампер

V

Волт

W

Ват

2 Правила за техниката на безопасност

ВНИМАНИЕ! Прочетете всички инструкции и указания за безопасност.

Пропуски при спазването на инструкциите за безопасност и указанията могат до доведат до токов удар, пожар и/или тежки наранявания.

Съхранявайте всички указания и инструкции за безопасна работа, за да

Български

може в бъдеще при нужда да се консултирате с тях.

Спазвайте инструкцията за експлоатация на акумулаторната батерия.

- **Не използвайте уреда в дъжд или влажна среда.** Влага в уреда може да доведе до късо съединение и пожар.
- **Не пъхайте игли, тел и подобни в USB буксата.** Това може да причини закъсяване, дим или пожар.
- **USB буксите да не се свързват с контакт, с друг източник на ток или с уред с високо напрежение.** В противен случай има опасност от пожар. USB буксите служат само за зареждане на уреди с ниско напрежение (изход USB-A = 5 V/2,4 A;

изход съвместим с USB-C™ = 5 V/3,0 A).

3 Използване по предназначение

Зарядно за телефон е предназначено за зареждане на крайни мобилни устройства със собствен USB кабел на клиента или за индуктивно зареждане на смартфони.

Зарядно за телефон е подходящо за използване с акумулаторна батерия на Festool от серията BP с еднакъв клас на напрежение.



При употреба не по предназначение вина носи използвателя.

4 Технически данни

Зарядно за телефон		PHC 18
Изход USB-A		5 V/2,4 A (12 W/порт)
Изход съвместим с USB-C™		5 V/3,0 A (15 W/порт)
Индуктивно зареждане:		
Qi-BPP / Qi-PPDE		5 W/9 W
Работна температура		-10 °C до 50 °C (14 °F до 122 °F)
Размери (Д x Ш x В)		125 mm x 77,4 mm x 39 mm (4,9" x 3,0" x 1,5")

5 Елементи на уреда

- [1-1] Изход съвместим с USB-C™
- [1-2] Пусков ключ вкл./изкл
- [1-3] Изход USB-A
- [1-4] LED индикация
- [1-5] Индуктивна зарядна подложка

Позованите изображения се намират в началото на указанието за употреба.

6 Акумулаторна батерия

Преди поставяне на акумулаторната батерия проверете чистотата на интерфейса на батерията. Замърсяването на интерфейса на батерията може да попречи на правилния контакт и да доведе до повреда на контактите.

Нарушен контакт може да доведе до прегряване и повреда на уреда.

[2A]

Изваждане на батерията.

[2B]



Поставяне на акумулаторната батерия – до щракване на място.



Допълнителна информация за акумулаторната батерия с индикация за капацитет ще намерите в инструкцията за експлоатация на акумулаторна батерия.

7 Работа

7.1 Включване/изключване

Включване

- ▶ Натиснете пусковия ключ вкл./изкл. **[1-2]**.

*LED индикацията **[1-4]** свети в зелено: Зарядно за телефон е в режим на готовност.*

или

*LED индикацията **[1-4]** мига 2 секунди в зелено: Капацитетът на батерията е нисък, Зарядно за телефон се изключва автоматично.*

Изключване

- ▶ Задръжте натиснат пусковия ключ вкл./изкл. **[1-2]** 2 секунди.

Зарядно за телефон се изключва.



Ако няма активен изход и се намира Зарядно за телефон за 30 минути в режим на готовност, Зарядно за телефон автоматично се изключва.

7.2 Зареждане

Индуктивно зареждане

- ▶ Поставете смартфона в средата на индуктивната зарядна подложка **[1-5]**.
- ▶ Проверете степента на зареждане на смартфона.

*LED индикацията **[1-4]** свети в зелено: Процесът на зареждане започва автоматично **или** процесът на зареждане е завършен.*

i Когато смартфонът не стартира автоматично индуктивния процес на зареждане:

- ▶ Свалете предпазния калъф на смартфона, ако е необходимо.
- ▶ Поставете смартфона с обратната страна в средата върху индуктивната зарядна подложка **[1-5]**.
- ▶ Променете леко позицията на смартфона, докато започне процесът на зареждане.

Зареждане с USB кабел*

i Метални чужди тела (например монети или ключове) нарушават процеса на зареждане и не

трябва да лежат върху индуктивната зарядна подложка **[1-5]**.

- ▶ Свържете USB кабела* с изход USB-A **[1-3]** или с изход, съвместим с USB-C™ **[1-1]**.
- ▶ Свържете USB кабела* с крайното устройство.
- ▶ Проверете степента на зареждане на крайното устройство.

*LED индикацията **[1-4]** свети в зелено: Процесът на зареждане започва автоматично **или** процесът на зареждане е завършен.*

* Не е в съдържанието на поръчката.

7.3 Отстраняване на неизправности

LED индикацията [1-4] мига в червено: Процесът на зареждане е грешен.

Процесът на зареждане на използвания изход или на индуктивната зарядна подложка е прекъснат.

- ▶ Изключете (вж. глава 7.1).
- ▶ Свалете акумулаторната батерия (вж. глава 6).
- ▶ Зарядно за телефон проверете за дефекти или чужди тела.
- ▶ Проверете USB кабела*.
- ▶ Поставете отново акумулаторната батерия (вж. глава 6).
- ▶ Включете (вж. глава 7.1).
- ▶ Извършете отново процеса на зареждане с друго крайно устройство.

Ако не може да се зареди крайно устройство, свържете се с производителя или сервизния център (вж. глава 8).

* Не е в съдържанието на поръчката.

LED индикацията [1-4] свети в червено: Свърхтемпература.

Процесът на зареждане е прекъснат.

Процесът на зареждане продължава щом температурата е достатъчно ниска отново: LED индикацията [1-4] свети в зелено.

8 Техническо обслужване и поддържане



Клиентска служба и ремонт само от производителя или от сервизни работилници. Най-близкия

Български

адрес можете да откриете на:
www.festool.bg/сервиз



Използвайте само оригинални резервни части от Festool! Каталожни номера на: www.festool.bg/сервиз

- За да предотвратите щети, почиствайте уреда с мека, суха кърпа. Не използвайте разтворители.

9 Околна среда



Не изхвърляйте уреда в домакинския боклук! Инструменти, принадлежности и консумативи трябва да бъдат разделно изхвърляни с мисъл за околната среда. Спаз-

вайте валидните национални разпоредби.

Само ЕС: Според европейската наредба използваните електроуреди трябва да се събират разделно и да бъдат предавани за рециклиране с мисъл за околната среда.

Информация за REACH:
www.festool.com/reach

1 Symboly

Varování před všeobecným nebezpečím



Přečtěte si návod k použití, bezpečnostní pokyny!



Nasazení akumulátoru.



Vyjměte akumulátor.



Značka CE: potvrzuje shodu zařízení se směrnicemi Evropského společenství.



Nevyhazujte do domovního odpadu.



Rada, upozornění



Instruktažní návod

A ampér

V volt

W watt

2 Bezpečnostní pokyny

VAROVÁNÍ! Přečtěte si všechny bezpečnostní pokyny a instrukce. Nedodržování

bezpečnostních pokynů a instrukcí může způsobit úraz elektrickým proudem, požár a/nebo těžká poranění.

Všechny bezpečnostní pokyny a instrukce uschovejte, abyste je mohli použít i v budoucnosti.

Dodržujte návod k obsluze akumulátoru.

- **Nepoužívejte zařízení v dešti nebo ve vlhkém prostředí.** Vlhkost v zařízení může způsobit zkrat a požár.
- **Do USB zdičky nestrkejte hřebíky, dráty apod.** Jinak může dojít ke zkratu, vzniku kouře nebo požáru.
- **USB zdičky nespojujte se zásuvkou, jiným zdrojem proudu nebo zařízením s vysokým napětím.** Jinak hrozí nebezpečí požáru. USB zdička slouží pouze pro nabíjení nízkonapěťových zařízení
(výstup USB-A = 5 V / 2,4 A;
výstup kompatibilní s USB-C™ = 5 V / 3,0 A).

3 Použití v souladu s určením

Nabíječka telefonů je určena k nabíjení mobilních koncových zařízení pomocí zákaznickova USB kabelu nebo k indukčnímu nabíjení chytrých telefonů.

Nabíječka telefonů je vhodná pro použití s akumulátory Festool konstrukční řady BP stejné napěťové třídy.



Při použití v rozporu s určeným účelem přebírá odpovědnost uživatel.

4 Technické údaje

Nabíječka telefonů		PHC 18
Výstup USB-A		5 V / 2,4 A (12 W / Port)
Výstup kompatibilní s USB-C™		5 V / 3,0 A (15 W / Port)
Indukční nabíjení:		
Qi-BPP / Qi-PPDE		5 W / 9 W
Provozní teplota		-10 °C až 50 °C (14 °F až 122 °F)
Rozměry (D × Š × V)		125 mm × 77,4 mm × 39 mm (4,9" × 3,0" × 1,5")

5 Prvky zařízení

- [1-1]** Výstup kompatibilní s USB-C™
- [1-2]** Vypínač
- [1-3]** Výstup USB-A
- [1-4]** LED ukazatel
- [1-5]** Indukční nabíjecí plocha

Uvedené obrázky se nacházejí na začátku návodu k použití.

6 Akumulátor

Před nasazením akumulátoru zkontrolujte, zda je rozhraní akumulátoru čisté. Znečištěné rozhraní akumulátoru může zabránit správnému kontaktu a způsobit poškození kontaktů.

Nesprávný kontakt může způsobit přehřátí a poškození nářadí.

[2A]

Vyjměte akumulátor.

[2B]



Nasadte akumulátor tak, aby zaskočil.



Další informace k akumulátoru s ukazatelem kapacity najdete v návodu k obsluze akumulátoru.

7 Provoz

7.1 Zapnutí/vypnutí

Zapnutí

- Stiskněte vypínač **[1-2]**.

*LED ukazatel **[1-4]** svítí zeleně: Nabíječka telefonů je v pohotovostním režimu.*

nebo

LED ukazatel [1-4] bliká 2 sekundy zeleně: Nízká kapacita akumulátoru, Nabíječka telefonů se automaticky vypne.

Vypnutí

- Podržte 2 sekundy stisknutý vypínač [1-2].

Nabíječka telefonů se vypne.

- ⓘ Když není aktivní žádný výstup a Nabíječka telefonů se 30 minut nachází v pohotovostním režimu, Nabíječka telefonů se automaticky vypne.

7.2 Nabíjení**Indukční nabíjení**

- Chytrý telefon položte doprostřed indukční nabíjecí plochy [1-5].

- Zkontrolujte stav nabití na chytrém telefonu.

*LED ukazatel [1-4] svítí zeleně: Automaticky se zahájí nabíjení **nebo** je nabíjení dokončené.*

- ⓘ Pokud se indukční nabíjení nespustí automaticky:
 - Případně odstraňte kryt chytrého telefonu.
 - Chytrý telefon položte zadní stranou na indukční nabíjecí plochu [1-5].
 - Případně mírně změňte polohu chytrého telefonu tak, aby se spustilo nabíjení.

Nabíjení s USB kabelem*

 Cizí kovové předměty (např. mince nebo klíče) negativní ovlivňují proces nabíjení a nesmí ležet na indukční ploše **[1-5]**.

- ▶ Zapojte USB kabel* do výstupu USB-A **[1-3]** nebo do výstupu kompatibilního s USB-C™ **[1-1]**.
- ▶ USB kabel* zapojte do koncového zařízení.
- ▶ Zkontrolujte stav nabití na koncovém zařízení.

*LED ukazatel **[1-4]** svítí zeleně: Automaticky se zahájí nabíjení **nebo** je nabíjení dokončené.*

* Není součástí dodávky.

7.3 Odstraňování závad

LED ukazatel [1-4] bliká červeně: Nesprávný proces nabíjení.

Nabíjení u použitého výstupu nebo na indukční nabíjecí ploše se přeruší.

- ▶ Vypněte (viz kapitolu **7.1**).
- ▶ Vyjměte akumulátor (viz kapitolu **6**).
- ▶ Zkontrolujte, zda se u Nabíječka telefonů nevyskytují nějaké nedostatky nebo cizí předměty.
- ▶ Zkontrolujte USB kabel*.
- ▶ Znovu nasadte akumulátor (viz kapitolu **6**).
- ▶ Zapněte (viz kapitolu **7.1**).
- ▶ Proveďte nabíjení znovu s jiným koncovým zařízením.

Pokud nelze koncové zařízení nabít, kontaktujte výrobce nebo servis (viz kapitolu 8).

* Není součástí dodávky.

LED ukazatel [1-4] svítí červeně: Nadměrná teplota.

Nabíjení se přeruší.

Nabíjení bude pokračovat, jakmile teplota klesne na požadovanou hodnotu: LED ukazatel [1-4] svítí zeleně.

8 Údržba a ošetřování



Servis a opravy smí provádět pouze výrobce nebo servisní dílny. Nejbližší adresu

najdete na: www.festool.cz/sluzby



Používejte jen originální náhradní díly Festool! Obj. č. na: www.festool.cz/sluzby

- Aby nedošlo k poškození, vyčistěte zařízení měkkou a suchou utěrkou. Nepoužívejte rozpouštědla.

9 Životní prostředí



Nářadí nevyhazujte do domovního odpadu! Nářadí, příslušenství a obaly odvezďte k ekologické recyklaci. Dodržujte platné vnitrostátní předpisy.

Pouze EU: Podle evropské směrnice o odpadních elektrických a elektronických

Český

kých zařízeních a provádění v národním právu se musí staré elektrické nářadí shromažďovat odděleně a odevzdat k ekologické recyklaci.

Informace k REACH: www.festool.com/reach

1 Symboler



Advarsel om generel fare



Læs sikkerhedsanvisningerne i brugsanvisningen!



Sæt batteriet i.



Tag batteriet af.



CE-mærkning: Bekræfter, at produktet er i overensstemmelse med EU-direktiverne.



Må ikke bortskaffes sammen med almindeligt husholdningsaffald.



Tip, Bemærk

▶	Handlingsanvisning
A	ampere
V	volt
W	watt

2 Sikkerhedsanvisninger



ADVARSEL! Læs alle sikkerhedsanvisninger og vejledninger.

Hvis sikkerhedsanvisningerne og vejledningerne ikke overholdes, er der risiko for elektrisk stød, brand og/eller alvorlig personskade.

Opbevar alle sikkerhedsanvisninger og vejledninger til senere brug.

Følg brugsanvisningen til batteriet.

– **Anvend ikke apparatet i regn eller fugtige omgivelser.** Fugt i apparatet kan føre til kortslutning og brand.

- **Stik ikke søm, tråd o.l. ind i USB-bøsningen.** Dette vil kunne forårsage kortslutning, røg eller brand.
- **Forbind ikke USB-bøsningerne med modul stikdåsen, en anden strømkilde eller et andet apparat med høj spænding.** Dette vil medføre brandfare. USB-bøsningerne er kun beregnet til opladning af lavspændingsudstyr (USB-A-udgang = 5 V / 2,4 A; udgang kompatibel med USB-C™ = 5 V / 3,0 A).

3 Bestemmelsesmæssig brug

Phone Charger er beregnet til opladning af mobile enheder med kundens eget USB-kabel eller til induktiv opladning af smartphones.

Phone Charger er egnet til brug sammen med Festool-batterierne i serien BP i samme spændingsklasse.



Ved ikke-bestemmelsesmæssig anvendelse hæfter brugeren.

4 Tekniske data

Phone Charger

PHC 18

USB-A-udgang

5 V / 2,4 A (12 W / port)

Phone Charger	PHC 18
Udgang kompatibel med USB-C™	5 V / 3,0 A (15 W / port)
Opladning ved induktion:	
Qi-BPP / Qi-PPDE	5 W / 9 W
Driftstemperatur	-10 °C til 50 °C (14 °F til 122 °F)
Mål (L x B x H)	125 mm x 77,4 mm x 39 mm (4,9" x 3,0" x 1,5")

5 Maskinelementer

- [1-1]** Udgang kompatibel med USB-C™
- [1-2]** Tænd/sluk-knap
- [1-3]** USB-A-udgang
- [1-4]** LED-indikator
- [1-5]** Induktionsopladningsflade

De angivne illustrationer findes i tillægget til brugsanvisningen.

6 Batteri

Kontrollér, at batteriinterfacet er rent, inden batteriet sættes i. En tilsmudsning af batteriinterfacet kan hindre kor-

Dansk

rekt kontakt og føre til skader på kontakterne.

En påvirket kontakt kan resultere i overophedning og beskadigelse af maskinen.

[2A]

[2B]



Tag batteriet af.
Sæt batteriet i, til det går i indgreb.



Du finder flere oplysninger om batteriet med kapacitetsindikator i brugsanvisningen til batteriet.

7 Drift

7.1 Start/stop

Tænd

► Tryk på tænd/sluk-knappen **[1-2]**.
LED-indikatoren [1-4] lyser grønt: Phone Charger er på standby.

eller

LED-indikatoren [1-4] blinker grønt i 2 sekunder: Batterikapacitet lav, Phone Charger slukkes automatisk.

Sluk

► Hold tænd/sluk-knappen trykket ind i **[1-2]** 2 sekunder.
Phone Charger slukkes.



Hvis ingen udgang er aktiv, og Phone Charger er på standby i

30 minutter, slukkes Phone Charger automatisk.

7.2 Opladning

Opladning ved induktion

- ▶ Læg smartphonen midt på induktionsopladningsfladen **[1-5]**.
- ▶ Kontrollér smartphonen's opladningstilstand.

*LED-indikatoren **[1-4]** lyser grønt: Opladningen begynder automatisk, **eller** opladningen er afsluttet.*

-  Gør følgende, hvis den induktive opladning af smartphonen ikke starter automatisk:
 - ▶ Fjern evt. smartphonen's etui.

- ▶ Læg smartphonen midt på induktionsopladningsfladen **[1-5]** med bagsiden nedad.
- ▶ Flyt smartphonen en anelse, indtil opladningen starter.

Opladning med USB-kabel*

-  Fremmedlegemer af metal (f.eks. mønter eller nøgler) forstyrrer opladningen og må ikke ligge på induktionsopladningsfladen **[1-5]**.
- ▶ Forbind et USB-kabel* med USB-A-udgangen **[1-3]** eller med udgangen, der er kompatibel med USB-C™ **[1-1]**.
- ▶ Forbind USB-kablet* med enheden.

Dansk

- ▶ Kontrollér enhedens opladningstilstand.

*LED-indikatoren [1-4] lyser grønt: Opladningen begynder automatisk, **eller** opladningen er afsluttet.*

* Medleveres ikke.

7.3 Fejlafhjælpning

LED-indikatoren [1-4] blinker rødt:

Fejl ved opladningen.

Opladningen fra den benyttede udgang eller induktionsopladningsfladen afbrydes.

- ▶ Sluk (se kapitel 7.1).
- ▶ Tag batteriet af (se kapitel 6).
- ▶ Kontrollér Phone Charger for defekter eller fremmedlegemer.
- ▶ Kontrollér USB-kablet*.
- ▶ Sæt batteriet i igen (se kapitel 6).

- ▶ Tænd (se kapitel 7.1).
- ▶ Udfør opladning igen med en anden enhed.

Hvis der ikke er nogen enheder, der kan oplades, skal du kontakte producenten eller et serviceværksted (se kapitel 8).

* Medleveres ikke.

LED-indikatoren [1-4] lyser rødt: Over-temperatur.

Opladningen afbrydes.

Opladningen fortsættes, så snart temperaturen er tilstrækkelig lav igen: LED-indikatoren [1-4] lyser grønt.

8 Vedligeholdelse og pleje



Kundeservice og reparation må kun udføres af producenten eller serviceværksteder. Nærmeste

adresse findes på: www.festool.dk/service



Brug kun originale Festool-reservedele! Artikelnr. findes på: www.festool.dk/service

- Skader kan undgås ved at rengøre apparatet med en tør, blød klud. Brug ikke opløsningsmidler.

9 Miljø



Maskinen må ikke bortskaffes med almindeligt husholdningsaffald! Udstyr, tilbehør og emballage skal bortskaffes miljømæssigt

korrekt på en kommunal genbrugsstation. Gældende nationale forskrifter skal overholdes.

Kun EU: Ifølge Rådets direktiv om affald af elektrisk og elektronisk udstyr og gennemførelse i national ret skal gammelt el-værktøj indsamles separat og afleveres til miljøvenlig genvinding.

Informationer om REACH: www.festool.com/reach

1 Sümbolid



Üldine ohuhoiatus



Lugege kasutusjuhendit, tutvuge ohutusnõuetega!



Asetage kohale aku.



Võtke aku maha.



CE-tähis: kinnitab seadme vastavust Euroopa Liidu direktiividele.



Ärge visake olmejäätmetesse.



Juhis, nõuanne



Käitumisjuhised

A amprit

V volti

W vatti

2 Ohutusnõuded



HOIATUS! Lugege läbi kõik ohutusnõuded ja juhised.

Ohutusnõuete ja juhiste eiramine võib põhjustada elektrilöögi, tulekahju ja/või raskeid vigastusi.

Hoidke kõik ohutusjuhised ja märkused edasiseks kasutamiseks alles.

Järgige akukomplekti kasutusjuhendit.

– **Seadet ei tohi kasutada vihmaga ega niisketes oludes.** Akusse sattunud niiskus võib põhjustada lühist või tulekahju.

- **Ärge torgake USB-pesasse naelu, traati ega muid esemeid.** Vastasel korral võib tekkida lühis, eralduda võib suitsu ja tekkida võib põleng.
- **Ärge ühendage USB-pesa tavalise pistikupesa, mõne teise vooluallikaga või kõrgepingeseadmega.** Vastaval juhul püsib tuleoht. USB-pesad on mõeldud madalpingeseadmete laadimiseks (USB-A-väljund = 5 V / 2,4 A; väljund ühildub USB-C-ga™ = 5 V / 3,0 A).

3 Sihipärane kasutus

Telefonilaadija on mõeldud mobiilsete lõppseadmete sihipäraseks laadimiseks kliendile kuuluva USB-kaabliga või nutitelefonide induktiivseks laadimiseks.

Telefonilaadija on mõeldud kasutamiseks sama pingeklassi Festool BP-reevia akukomplektidega.



Mittesihipärase kasutamise korral vastutab kasutaja.

4 Tehnilised andmed

Telefonilaadija

PHC 18

USB-A-väljund

5 V / 2,4 A (12 W / port)

Telefonilaadija	PHC 18
Väljund ühildub USB-C-ga™	5 V / 3,0 A (15 W / port)
Induktiivne laadimine:	
Qi-BPP / Qi-PPDE	5 W / 9 W
Käitustemperatuur	-10 °C kuni 50 °C (14 °F kuni 122 °F)
Mõõtmed (P x L x K)	125 mm x 77,4 mm x 39 mm (4,9" x 3,0" x 1,5")

5 Seadme komponendid

- [1-1]** Väljund ühildub USB-C-ga™
- [1-2]** sisse-välja-lüliti
- [1-3]** USB-A-väljund
- [1-4]** LED-näidik
- [1-5]** Induktiivne laadimispind

Esitatud joonised leiata kasutusjuhendi algusest.

6 Aku

Kontrollige enne aku kasutamist akuühenduste puhtust. Aku määrdunud klemmid võivad ühendust takistada ja klemmid võivad kahjustuda. Rikkelise kontakti tõttu võib aku üle kuumeneda ja kahjustuda.

[2A]**[2B]**

Võtke aku maha.
Pange aku sisse
tagasi - fikseerub
kuuldavalt.



Lisainfot mahtuvusnäiduga aku-
komplektide kohta leiate aku-
komplekti kasutusjuhendist.

7 Töötamine

7.1 Sisse-/väljalülitamine

Sisselülitamine

► Vajutage sisse-välja-lülitit **[1-2]**.
*LED-näidik [1-4] põleb rohelise tulega:
Telefonilaadija on energiasäästurežiimis.*

või

LED-näidik [1-4] vilgub 2 sekundit rohelise tulega: Aku mahtuvus madal, Telefonilaadija lülitub automaatselt välja.

Väljalülitamine

► Hoidke sisse-välja-lülitit **[1-2]** 2 sekundit all.

Telefonilaadija lülitub ise välja.



Kui ükski väljund ei ole aktiivne ja Telefonilaadija on 30 minutit energiasäästurežiimis, lülitub Telefonilaadija automaatselt välja.

7.2 Laadimine

Induktiivne laadimine

► Asetage nutitelefon induktiivse laadimispinna **[1-5]** keskele.

Eesti

- ▶ Kontrollige nutitelefoni laadimisolekut.

*LED-näidik [1-4] põleb rohelise tulega: Laadimine algab automaatselt **või** on laadimine lõppenud.*

- ① Kui nutitelefoni ei käivita induktiivset laadimist automaatselt, siis:
 - ▶ Eemaldage vajaduse korral nutitelefoni kaitsekate.
 - ▶ Asetage nutitelefoni tagaküljega induktiivse laadimispinna [1-5] keskele.
 - ▶ Muutke nutitelefoni asendit ainult pisut kuni seade hakkab laadima.

Laadimine USB-kaabliga*

- ① Metallist võõrkehaid (nt mündid või võtmed) pärsivad laadimist ja neid ei tohi asetada induktiivse laadimispinna [1-5] peale.

- ▶ Ühendage USB-kaabel* USB-A-väljundiga [1-3] või USB-CTM-ga ühilduva väljundiga™ [1-1].
- ▶ Ühendage USB-kaabel* lõppseadmega.
- ▶ Kontrollige lõppseadmel laadimisolekut.

*LED-näidik [1-4] põleb rohelise tulega: Laadimine algab automaatselt **või** on laadimine lõppenud.*

* Ei sisaldu tarnekomplektis.

7.3 Tõrkeabi

LED-näidik [1-4] vilgub punase tulega:

Laadimine on puudulik.

Kasutatud väljundi või induktiivse laadimispinna laadimine katkeb.

- ▶ Väljalülitamine (vt peatükki 7.1).
- ▶ Eemaldage akukomplekt (vt peatükki 6).
- ▶ Kontrollige Telefonilaadija puuduste või võõrkehade suhtes.
- ▶ Kontrollige USB-kaablit*.
- ▶ Paigaldage akukomplekt uuesti (vt peatükki 6).
- ▶ Sisselülitamine (vt peatükki 7.1).
- ▶ Alustage mõne teise lõppseadme laadimist.

Kui ühtki lõppseadet ei õnnestu laadida, siis pöörduge tootja või teenindustöökoja poole (vt peatükki 8).

* Ei sisaldu tarnekomplektis.

LED-näidik [1-4] põleb punase tulega:

Liigtemperatuur.

Laadimine katkestatakse.

Laadimine algab uuesti, kui temperatuur on langenud taas piisavalt madalale: LED-näidik [1-4] põleb rohelise tulega:

8 Hooldus ja remont



Hooldus- ja parandustöid on lubatud teha vaid tootja esindajal või volitatud teenindustöökojas. Lähima

Eesti

teenindustöökoja aadressi leiata:
www.festool.ee/teenus



Kasutada tohib üksnes Festooli originaalvaruosi! Tellimisnumbri leiata: www.festool.ee/teenus

- Kahjustuste vältimiseks puhastage seadet pehme ja kuiva lapiga. Ärge kasutage lahusteid.

9 Keskkond



Ärge käidelda seadet koos olmejäätmetega! Seadmed, lisavarustus ja pakendid tuleb suunata keskkonnasõbralikult taaskasutusse.

Järgige kehtivaid riiklikke eeskirju.

Üksnes EL riikidele: Vastavalt Euroopa Liidu direktiivile elektri- ja elektroonikaseadmete jäätmete kohta tuleb kasutusressursi ammendanud elektrilised tööriistad eraldi kokku koguda ja keskkonnasäästlikult korduskasutada.

REACH teave: www.festool.com/reach

1 Tunnukset



Varoitus yleisestä vaarasta



Lue käyttöopas, turvallisuusohjeet!



Asenna akku.



Irrota akku.



CE-tunnus: vahvistaa, että laite täyttää Euroopan yhteisön direktiivien määräykset.



Älä hävitä kotitalousjätteiden mukana.



Ohje, vihje



Käsittelyohje

A Ampeeri

V Voltti

W Watti

2 Turvallisuusohjeet



VAROITUS! Lue kaikki turvallisuus- ja käyttöohjeet. Turvallisuusohjeiden ja käyttöohjeiden noudattamisen laiminlyönti voi aiheuttaa sähköiskun, tulipalon ja/tai vakavia vammoja.

Säilytä kaikki turvallisuusohjeet ja käyttöohjeet myöhempää tarvetta varten.

Noudata akun käyttöohjeita.

– **Älä käytä laitetta sateessa tai kosteassa ympäristössä.** Laitteeseen

pääsevä kosteus voi aiheuttaa oikosulun tai tulipalon.

- **Ei työnnä naulaa, rautalankaa tms. USB-porttiin.** Oikosulku-, savunmuodostus- ja tulipalopalovaara, jos et noudata tätä neuvoa.
- **Älä kytke USB-portteja pistorasiaan, muuhun virtalähteeseen tai mihinkään korkeajännitelaitteeseen.** Muuten syntyy palovaara. USB-portit on tarkoitettu vain pienjännitelaitteiden lataukseen.
(USB-A-lähtö = 5 V / 2,4 A;
USB-C™ yhteensopiva lähtö = 5 V / 3,0 A).

3 Määräystenmukainen käyttö

Puhelinlaturi on tarkoitettu mobiililaitteiden lataamiseen asiakkaan oman USB-johdon kanssa tai älypuhelinien induktiiviseen lataamiseen.

Puhelinlaturi soveltuu käytettäväksi saman jänniteluokan BP-mallisarjan Fes-tool-akkujen kanssa.



Laitteen käyttäjä vastaa määräystenvastaisesta käytöstä aiheutuneista vahingoista.

4 Tekniset tiedot

Puhelinlaturi		PHC 18
USB-A-lähtö		5 V / 2,4 A (12 W / portti)
USB-C™ yhteensopiva lähtö		5 V / 3,0 A (15 W / portti)
Induktiivinen lataus:		
Qi-BPP / Qi-PPDE		5 W / 9 W
Käyttölämpötila		-10...50 °C (14...122 °F)
Mitat (p x l x k)	125 mm x 77,4 mm x 39 mm (4,9" x 3,0" x 1,5")	

5 Laitteen osat

- [1-1] USB-C™ yhteensopiva lähtö
- [1-2] Käynnistyskytkin
- [1-3] USB-A-lähtö
- [1-4] LED-merkkivalo
- [1-5] Induktiivinen latauspinta

Mainitut kuvat ovat käyttöoppaan alussa.

6 Akku

Tarkasta akkuliitännän puhtaus ennen akun asennusta. Likainen akkuliitäntä

Suomi

voi estää kunnollisen kosketuksen ja vioittaa koskettimia.

Viallinen kosketin voi johtaa laitteen ylikuumentumiseen ja vaurioitumiseen.

[2A]

[2B]



Irrota akku.

Asenna akku - niin että se lukittuu paikalleen.



Kapasiteetinäytöllä varustettua akkua koskevia lisätietoja saat akun käyttöohjeista.

7 Käyttö

7.1 Päälle-/poiskytkentä

Päällekytkentä

► Paina käynnistyskytkintä **[1-2]**.

*LED-valo **[1-4]** palaa vihreänä: Puhelinlaturi on valmiustilassa.*

tai

*LED-valo **[1-4]** vilkkuu 2 sekuntia vihreänä: Akkukapasiteetti on matala, Puhelinlaturi kytkeytyy automaattisesti pois päältä.*

Kytkeminen pois päältä

► Pidä käynnistyskytkintä **[1-2]** 2 sekuntia painettuna.

Puhelinlaturi kytkeytyy pois päältä.



Jos mikään lähtö ei ole aktiivinen ja Puhelinlaturi on valmiustilassa 30 minuutin ajan, Puhelinlaturi sammuu automaattisesti.

7.2 Lataus

Induktiivinen lataus

- ▶ Aseta älypuhelin keskelle induktiivista latauspintaa **[1-5]**.
- ▶ Tarkista älypuhelimien lataustila.
*LED-valo [1-4] palaa vihreänä: Lataus alkaa automaattisesti **tai** lataus on valmis.*

-  Jos älypuhelin ei aloita induktiivista latausta automaattisesti:
- ▶ Poista tarvittaessa älypuhelimien suojakotelo.
 - ▶ Aseta älypuhelin taustapuoli edellä keskelle induktiivista latauspintaa **[1-5]**.
 - ▶ Siirrä älypuhelin hieman pinnalla, kunnes lataus alkaa.

Lataus USB-johdon* kanssa

-  Metalliset vieraat esineet (esim. kolikot tai avaimet) häiritsevät latausta ja siksi sellaisia ei saa olla induktiivisella latauspinnalla **[1-5]**.
- ▶ Yhdistä USB-johto* USB-A-lähtöön **[1-3]** tai USB-C™ **[1-1]** yhteensopivaan lähtöön.
 - ▶ Yhdistä USB-johto* mobiililaitteeseen.
 - ▶ Tarkista mobiililaitteen lataustila.
*LED-valo [1-4] palaa vihreänä: Lataus alkaa automaattisesti **tai** lataus on valmis.*

* Ei sisälly vakiovarustukseen.

7.3 Vikojen korjaus

LED-valo [1-4] vilkkuu punaisena: Latausvirhe.

Lataus käytetyn lähdön tai induktiivisen latauspinnan kautta keskeytetään.

- ▶ Kytke pois päältä (katso luku 7.1).
- ▶ Ota akku pois (katso luku 6).
- ▶ Tarkasta Puhelinlaturi vikojen tai vieraiden osien varalta.
- ▶ Tarkasta USB-johto*.
- ▶ Asenna akku takaisin (katso luku 6).
- ▶ Kytke päälle (katso luku 7.1).
- ▶ Tee lataus uudelleen toisen mobiililaitteen kanssa.

Jos mitään mobiililaitetta ei voi ladata, käänny valmistajan tai huoltokorjaamon puoleen (katso luku 8).

* Ei sisälly vakiovarustukseen.

LED-valo [1-4] palaa punaisena: Yli-
lämpötila.

Lataus keskeytetään.

Lataus jatkuu heti kun lämpötila on taas riittävän matala: LED-valo [1-4] palaa vihreänä.

8 Huolto ja hoito



Anna vain valmistajan tai valtuutetun huoltokorjaamon tehdä **huolto- ja korjaustyöt**. Lähimmän huoltopisteen voit katsoa nettiosoitteesta: www.festool.fi/huolto



Käytä vain alkuperäisiä Festool-varaosia! Tuotenumerot voit katsoa nettiosoit-

teesta: www.festool.fi/huolto

- Vaurioiden välttämiseksi puhdista laite pehmeällä, kuivalla liinalla. Älä käytä liuottimia.

9 Ympäristö



Älä heitä käytöstä poistettua konetta talousjätteiden joukkoon! Toimita käytöstä poistetut laitteet, tarvikkeet ja pakkaukset ympäristöy-

tävälliseen kierrätykseen. Noudata voimassaolevia kansallisia määräyksiä.

Vain EU: käytöstä poistettuja sähkö- ja elektroniikkalaitteita koskevan eurooppalaisen direktiivin ja sitä vastaavan kansallisen lainsäädännön mukaan loppuun käytetyt sähkötyökalut täytyy ke-

rätä erikseen talteen ja toimittaa ympäristöä säästävään kierrätykseen.

Teave REACH kohta: www.festool.com/reach

1 Szimbólumok



Általános veszélyekre vonatkozó figyelmeztetés



Olvassa el a használati utasítást, valamint a biztonsági előírásokat!



Az akku behelyezése.



Vegye ki az akkuegységet.



CE-jelölés: Igazolja, hogy az eszköz megfelel az Európai Közösség irányelveinek.



Ne dobja ki háztartási szemétkébe.



Megjegyzések, ötletek



Használati útmutató

A

amper

V

volt

W

watt

2 Biztonsági előírások



VIGYÁZAT! Olvassa el az összes biztonsági előírást és utasítást. A biztonsági előírások és utasítások betartásának elmulasztása áramütéshez, tűzhez és/vagy súlyos testi sérülésekhez vezethet.

Őrizze meg az összes biztonsági előírást és utasítást a későbbi felhasználhatóság érdekében.

Vegye figyelembe az akkuegység használati útmutatóját.

- **A készüléket esőben vagy nedves környezetben ne használja.** A nedvesség a készülékben rövidzárlatot okozhat, és a szerszám kigyulladhat.
- **Ne dugjon szöveget, drótot vagy egyéb tárgyat az USB-csatlakozóba.** Ez azonnal rövidzárlatot, füstöt vagy tüzet okozhat.
- **Az USB-csatlakozókat nem szükséges összekötni a konnektorral, más áramforrással, vagy nagyfeszültségű készülékkel.** Egyébként tűzveszély áll fenn. Az USB-csatlakozók kizárólag alacsony feszültségű eszközök töltésére szolgálnak.
(USB-A kimenet = 5 V / 2,4 A;

USB-C™ kompatibilis kimenet = 5 V / 3,0 A).

3 Rendeltetésszerű használat

A Telefontöltő rendeltetésszerűen használható mobil eszközök töltésére a vevő tulajdonában lévő USB-kábellel vagy okostelefonok indukciós töltésére.

A Telefontöltő alkalmas az azonos feszültségosztályba tartozó BP gyártási sorozatba tartozó Festool akkumulátorok használatához.



Nem rendeltetésszerű használat esetén a felelősséget a felhasználó viseli.

4 Műszaki adatok

Telefontöltő	PHC 18
USB-A kimenet	5 V / 2,4 A (12 W / port)
USB-C™ kompatibilis kimenet	5 V / 3,0 A (15 W / port)
Indukciós töltés:	
Qi-BPP / Qi-PPDE	5 W / 9 W
Üzemeltetési hőmérséklet	-10 °C – 50 °C (14 °F – 122 °F)
Méret (h x sz x m)	125 mm x 77,4 mm x 39 mm (4,9" x 3,0" x 1,5")

5 A készülék részei

- [1-1]** USB-C™ kompatibilis kimenet
- [1-2]** Ki-/bekapcsoló gomb
- [1-3]** USB-A kimenet
- [1-4]** LED-es kijelző
- [1-5]** Indukciós töltőfelület

A hivatkozott ábrákat a használati utasítás elején találja meg.

6 Akkuegység

Az akkuegység behelyezése előtt ellenőrizze az akkumulátor csatlakozófelületének tisztaságát. Az akkumulátor csatlakozófelületének szennyezettsége megakadályozhatja a megfelelő érintkezést és az érintkezők károsodásához vezethet.

Az érintkezési hibák a készülék túlmelegedéséhez és károsodásához vezethetnek.

[2A]

Vegye ki az akkuegységet.

[2B]



Helyezze be az akkuegységet, úgy hogy a helyére bepattanva rögzüljön.



További információkat a töltésszint-kijelzővel rendelkező akkuegységről az akkuegység használati útmutatójában talál.

7 Üzem

7.1 Be- és kikapcsolás

Bekapcsolás

- ▶ Nyomja meg a be-/kikapcsoló gombot **[1-2]**.

*A LED kijelzője **[1-4]** zölden világít: A Telefontöltő készenléti állapotban van.*

vagy

*A LED kijelző **[1-4]** 2 másodpercig zölden villog: Az akku töltöttsége alacsony, a Telefontöltő automatikusan kikapcsol.*

Kikapcsolás

- ▶ Tartsa lenyomva 2 másodpercig a be-/kikapcsoló gombot **[1-2]**.

A Telefontöltő kikapcsol.

 Ha egyik kimenet se aktív és a Telefontöltő 30 másodpercig ké-

szenléti állapotban van, a Telefontöltő automatikusan kikapcsol.

7.2 Töltés

Indukciós töltés

- ▶ Helyezze az okostelefont az indukciós töltőfelület **[1-5]** közepére.
- ▶ Ellenőrizze az okostelefon töltési állapotát.

*A LED kijelzője **[1-4]** zölden világít: A töltési folyamat automatikusan indul **vagy** a töltési folyamat lezárul.*

 Ha az okostelefon nem indítja automatikusan a töltési folyamatot:

- ▶ Adott esetben távolítsa el az okostelefon védőborítását.

- ▶ Helyezze az okostelefont a háttoldalával az indukciós töltőfelület **[1-5]** közepére.
- ▶ Változtassa az okostelefon helyzetét apránként addig, amíg el nem indul a töltési folyamat.

Töltés USB-kábellel*

-  Az idegen fémtárgyak (pl. érmék vagy kulcs) hátrányosan befolyásolják a töltési folyamatot és emiatt nem lehetnek az indukciós töltőfelületen **[1-5]**.
- ▶ Csatlakoztassa az USB-kábelt* az USB-A kimenethez **[1-3]** vagy USB-C™ **[1-1]** kompatibilis kimenet-hez.

- ▶ Csatlakoztassa az USB-kábelt* a mobileszközhöz.
- ▶ Ellenőrizze a mobileszköz töltési állapotát.

*A LED kijelzője **[1-4]** zölden világít: A töltési folyamat automatikusan indul **vagy** a töltési folyamat lezárul.*

* Nem része a szállítási terjedelemnek.

7.3 Hibaelhárítás

A LED kijelzője [1-4] pirosan villog: Hibás töltési folyamat.

A használatban lévő kimenet vagy az indukciós töltőfelület töltési folyamata megszakad.

- ▶ Kapcsolja ki (lásd: [7.1](#) fejezet).
- ▶ Vegye le az akkuegységet (lásd az [6](#) fejezetet).

Magyar

- ▶ Ellenőrizze a Telefontöltő-t, hogy nincsenek-e rajta hibák vagy idegen tárgyak.
- ▶ Ellenőrizze az USB-kábelt*.
- ▶ Helyezze be ismét az akku egységet (lásd az 6 fejezetet).
- ▶ Kapcsolja be (lásd: 7.1 fejezet).
- ▶ Ismételje meg a töltési folyamatot egy másik mobil eszközzel.

Ha a mobil eszköz nem tölthető, akkor forduljon a gyártóhoz vagy a szervizhez (lásd: 8 fejezet).

* Nem része a szállítási terjedelemben.

A LED kijelzője [1-4] pirosan világít:

Túlmelegedés

A töltési folyamat megszakad.

A töltési folyamat folytatódik, amint a hőmérséklet ismét megfelelően ala-

acsony: A LED kijelzője [1-4] zölden világít.

8 Karbantartás és ápolás



Ügyfélszolgálat és javítás

csak a gyártónál vagy szakszervizekben. A legközelebbi címet a következő oldalon

találja meg: www.festool.hu/szerviz



Kizárólag eredeti Festool pótalkatrészeket használjon! Rendelési számok a következő helyen: www.festool.hu/szerviz

www.festool.hu/szerviz

- ▶ A károk megakadályozása érdekében a készüléket puha, száraz ronggyal takarítsa. Ne használjon oldószert.

9 Környezetvédelem



A készüléket ne dobja háztartási szemétbe! Adja le a szerszámot, a tartozékokat és a csomagolást a környezetvédelmi előírásoknak

megfelelő újrahasznosítás céljából.

Ügyeljen az érvényes helyi előírások betartására.

Csak az EU tagországokra érvényes: Az elektromos és elektronikus berendezések hulladékairól szóló európai irányelv és annak nemzeti jogi átvétele értelmében a használt elektromos szerszámokat szelektíven kell gyűjteni, és lehetővé kell tenni azok környezetkímélő újrahasznosítását.

Információk a REACH-ről: www.fes-tool.com/reach

1 Simboli



Avviso di pericolo generico



Leggere le istruzioni per l'uso e le avvertenze di sicurezza.



Introdurre la batteria.



Prelevare la batteria.



Contrassegno CE: attesta la conformità dell'utensile alle Direttive della Comunità Europea.



Non smaltire nei rifiuti domestici.



Consiglio, avvertenza

► Istruzioni per l'uso

A Ampere

V Volt

W Watt

2 Avvertenze per la sicurezza



AVVERTENZA Leggere tutte le avvertenze di sicurezza e le indicazioni. Eventuali omissioni nel rispetto delle avvertenze di sicurezza e delle indicazioni possono causare folgorazioni, incendi e/o gravi lesioni.

Conservare per futura consultazione tutte le avvertenze di sicurezza e le indicazioni.

Attenersi alle istruzioni d'uso delle batterie.

- **Non usare l'apparecchio sotto la pioggia o in ambienti umidi.** La presenza di umidità nell'apparecchio può provocare cortocircuiti ed incendi.
- **Non inserire chiodi, fili o simili nella presa USB.** Ciò può causare un corto circuito, fumo o incendio.
- **Non collegare la presa USB alla presa elettrica di un'altra fonte di alimentazione o a un utensile con alto voltaggio.** In caso contrario sussiste pericolo d'incendio. La prese USB servono solo per ricaricare dispositivi a bassa tensione (uscita USB-A = 5 V / 2,4 A; uscita compatibile con USB-C™ = 5 V / 3,0 A).

3 Utilizzo conforme

Il Caricabatteria per cellulare è destinato alla ricarica dei dispositivi finali mobili con il cavo USB del cliente o per la ricarica induttiva degli smartphone.

Il Caricabatteria per cellulare è adatto per l'utilizzo con le batterie Festool della serie BP con la stessa classe di tensione.



Il proprietario risponde dei danni in caso di uso non appropriato dell'attrezzo.

4 Dati tecnici

Caricabatteria per cellulare		PHC 18
Uscita USB-A		5 V / 2,4 A (12 W / Porta)
Uscita compatibile con USB-C™		5 V / 3,0 A (15 W / Porta)
Ricarica induttiva:		
Qi-BPP / Qi-PPDE		5 W / 9 W
Temperatura di esercizio		da -10 °C a 50 °C (da 14 °F a 122 °F)
Misure (L x T x H)		125 mm x 77,4 mm x 39 mm (4,9" x 3,0" x 1,5")

5 Elementi dell'apparecchio

- [1-1]** Uscita compatibile con USB-C™
- [1-2]** Interruttore ON/OFF
- [1-3]** Uscita USB-A
- [1-4]** Indicatore a LED
- [1-5]** Superficie di ricarica induttiva

Le figure indicate nel testo si trovano all'inizio delle istruzioni per l'uso.

6 Batteria

Prima d'introdurre la batteria, verificare che la relativa interfaccia sia pulita. La presenza di contaminazioni sull'interfaccia della batteria può impedire un corretto contatto e causare danni ai contatti stessi.

Un contatto difettoso può, a sua volta, causare un surriscaldamento e danni all'utensile.

[2A]

Prelevare la batteria.

[2B]



Introdurre la batteria sino a farla scattare in posizione.



Per ulteriori informazioni sul pacco batteria con indicatore di capacità, si prega di consultare le istruzioni per l'uso della batteria.

7 Funzionamento

7.1 Accensione/spengimento

Accensione

- Premere l'interruttore on/off **[1-2]**.

*La visualizzazione LED si accende **[1-4]** con luce verde: Il Caricabatteria per cellulare è in standby.*

o

*La visualizzazione LED verde **[1-4]** lampeggia per 2 secondi: Capacità della batteria bassa, il Caricabatteria per cellulare si spegne automaticamente.*

Spegnimento

- Interruttore on/off **[1-2]** tenere premuto per 2 secondi.

Il Caricabatteria per cellulare si spegne.



Se non è attiva l'uscita e il Caricabatteria per cellulare si trova in standby da 30 minuti, il Caricabatteria per cellulare si spegne automaticamente.

7.2 Carica

Ricarica induttiva

- Appoggiare lo smartphone al centro della superficie di ricarica induttiva **[1-5]**.
- Controllare lo stato di carica sullo smartphone.

*La visualizzazione LED si accende **[1-4]** con luce verde: il processo di carica si avvia automaticamente **o** è completato.*

i Se lo smartphone non avvia automaticamente il processo di ricarica induttiva:

- ▶ Rimuovere la protezione dello smartphone, se necessario.
- ▶ Posizionare lo smartphone con la sua parte posteriore al centro della superficie di ricarica induttiva **[1-5]**.
- ▶ Cambiare leggermente la posizione dello smartphone fino a quando il processo di ricarica non inizia.

Caricare con il cavo USB*

i Oggetti metallici estranei (ad esempio monete o chiavi) interferiscono con il processo di cari-

ca e non devono essere collocati sulla superficie di carica induttiva **[1-5]**.

- ▶ Collegare il cavo USB* all'uscita USB-A **[1-3]** o all'uscita compatibile con USB-C™ **[1-1]**.
- ▶ Collegare il cavo USB* al dispositivo finale.
- ▶ Controllare lo stato di carica sul dispositivo finale.

*La visualizzazione LED si accende **[1-4]** con luce verde: il processo di carica si avvia automaticamente o è completato.*

* Non compreso nella dotazione..

7.3 Risoluzione dei problemi

La visualizzazione LED rossa **[1-4]**

lampeggia: Processo di ricarica difettoso.

Il processo di ricarica dell'uscita utilizzata o della superficie di carica induttiva viene interrotto.

- ▶ Spegnerne (vedi capitolo 7.1).
- ▶ Estrarre la batteria (vedere capitolo 6).
- ▶ Controllare la presenza di difetti o oggetti esterni nel Caricabatteria per cellulare.
- ▶ Controllare il cavo USB*.
- ▶ Introdurre di nuovo la batteria (vedere capitolo 6).
- ▶ Accendere (vedi capitolo 7.1).
- ▶ Eseguire nuovamente il processo di carica con un altro dispositivo finale.

Se non è possibile alimentare alcun dispositivo finale, rivolgersi al produttore o a officine di assistenza (vedi capitolo 8).

* Non compreso nella dotazione..

La visualizzazione LED rossa [1-4] è accesa: Sovratemperatura.

Il processo di ricarica viene interrotto.

Il processo di ricarica prosegue non appena la temperatura è di nuovo abbastanza bassa: La visualizzazione LED si accende [1-4] con luce verde.

8 Cura e manutenzione



Assistenza Clienti e riparazione esclusivamente a cura del costruttore o di officine di assistenza autorizzate.

Per l'indirizzo più vicino alla vostra zona: www.festool.it/servizio



Utilizzare esclusivamente ricambi originali Festool. Per il codice prodotto: www.festool.it/servizio

- Pulire l'apparecchio con un panno morbido e asciutto, per evitare di danneggiarlo. Non utilizzare detersivi.

9 Ambiente



Non gettare l'utensile fra i rifiuti domestici! Avviare utensili, accessori ed imballaggi ad un riciclo rispettoso dell'ambiente. Attenersi

alle disposizioni di legge nazionali in vigore.

Solo UE: nel rispetto della direttiva europea in materia di apparecchiature elettriche ed elettroniche usate e delle rispettive leggi nazionali derivatene, gli elettrooutensili devono essere raccolti separatamente e introdotti nell'apposito ciclo di smaltimento e recupero a tutela dell'ambiente.

Informazioni su REACH: www.festool.com/reach

1 Simboliai



Įspėjimas apie bendrojo pobūdžio pavojus



Skaityti naudojimo instrukciją, saugos nurodymus!



Akumuliatoriaus įdėjimas.



Akumuliatoriaus nuėmimas.



CE ženklavimas: Patvirtina įrenginio atitiktį Europos Bendrijos direktyvoms.



Nemesti į buitinius šiukšlynus.



Patarimas, nurodymas



Darbinis nurodymas

A Amperai

V Voltai

W Vatai

2 Saugos nurodymai



ĮSPĖJIMAS! Perskaitykite visus saugos nurodymus ir instrukcijas. Delsimas vykdyti

šiuos saugos nurodymus ir instrukcijas gali tapti elektros smūgio, gaisro ir / arba sunkių sužalojimų priežastimi.

Išsaugokite visus saugos nurodymus ir instrukcijas, kad galėtumėte juos pažiūrėti ateityje.

Laikykitės akumuliatorių naudojimo instrukcijos nurodymų.

– **Prietaiso nenaudoti Lietuvoje ar drėgnoje aplinkoje.** Į prietaisą prasiskver-

busi drėgmė gali sukelti trumpąjį jungimą ir gaisrą.

- Į USB lizdą nekišti vinių, vielos ar kitų pašalinių daiktų. Jie gali sukelti trumpąjį jungimą arba gaisrą.
- **Prie USB lizdo nejungti prie elektros tinklo, kito elektros maitinimo šaltinio arba prietaiso, kurio įtampa didesnė.** Priešingu atveju gresia gaisro pavojus. USB lizdas yra skirtas tik mažos įtampos prietaisams įkrauti (USB-A išėjimas = 5 V / 2,4 A; su USB-C™ suderinamas išėjimas = 5 V / 3,0 A).

3 Naudojimas pagal paskirtį

Telefono kroviklis skirtas mobiliesiems įrenginiams įkrauti naudojant atskirą USB laidą arba išmaniesiems telefonams įkrauti indukciniu būdu.

Telefono kroviklis tinka naudoti su „Festool“ BP serijos tokios pat įtampos akumulatoriais.



Už naudojimo ne pagal paskirtį pasekmes atsako naudotojas.

4 Techniniai duomenys

Telefono kroviklis

PHC 18

USB-A išėjimas

5 V / 2,4 A (12 W / Port)

Telefono kroviklis		PHC 18
Su USB-C™ suderinamas išėjimas		5 V / 3,0 A (15 W / Port)
Indukcinis įkrovimas:		
Qi-BPP / Qi-PPDE		5 W / 9 W
Darbinė temperatūra	nuo -10 °C iki 50 °C (nuo 14 °F iki 122 °F)	
Matmenys (I x P x A)	125 mm x 77,4 mm x 39 mm (4,9" x 3,0" x 1,5")	

5 Prietaiso elementai

- [1-1]** Su USB-C™ suderinamas išėjimas
- [1-2]** Įjungimo / išjungimo jungiklis
- [1-3]** USB-A išėjimas
- [1-4]** LED indikatorius
- [1-5]** Indukcinis įkrovimo paviršius

Nurodytos iliustracijos yra pateiktos naudojimo instrukcijos pradžioje.

6 Akumuliatorius

Prieš įdedant akumuliatorių, patikrinti, ar akumuliatoriaus prijungimo vieta yra švari. Dėl akumuliatoriaus prijungimo vietos užterštumo elektrinis kontaktas

gali būti netinkamas, o patys kontaktai gali būti pažeisti.

Dėl netinkamo kontakto prietaisas gali perkaisti ir sugesti.

[2A]

Akumuliatorių
nuimti.

[2B]



Akumuliatorių vėl
įstatyti – kol užsi-
fiksuos.



Išsamesnę informaciją apie aku-
muliatorių su talpos indikatori-
mi galima rasti akumulatoriaus
naudojimo instrukcijoje.

7 Naudojimas

7.1 Įjungimas ir išjungimas

Įjungimas

- Paspausti įjungimo / išjungimo jun-
giklį **[1-2]**.

*LED indikatorius [1-4] šviečia žalia
spalva: Telefono kroviklis budėjimo re-
žime.*

arba

*LED indikatorius [1-4] 2 sekundes
mirksi žalia spalva: maža akumuliat-
oriaus talpa, Telefono kroviklis automa-
tiškai išsijungia.*

Išjungimas

- 2 sekundes laikyti nuspaudus įjungi-
mo / išjungimo jungiklį **[1-2]**.

Telefono kroviklis išsijungia.

- Jei įkrovimo indikatorius nėra aktyvus ir Telefono kroviklis 30 minučių veikia budėjimo režimu, Telefono kroviklis automatiškai išsijungia.

7.2 Įkrovimas

Indukcinis įkrovimas

- Padėti išmanųjį telefoną indukcinio įkrovimo paviršiaus [1-5] viduryje.
- Patikrinti išmaniojo telefono įkrovos lygį.

*LED indikatorius [1-4] šviečia žalia spalva: Įkrovimo procesas pradedamas automatiškai **arba** baigiamas.*

- Jei išmaniojo telefono indukcinis įkrovimas neprasideda automatiškai:

- Jei reikia, nuimti išmaniojo telefono apsauginį dėklą.
- Išmaniojo telefono nugarėlė turi gulėti indukcinio [1-5] įkrovimo paviršiaus viduryje.
- Šiek tiek pakeisti išmaniojo telefono padėtį, kol prasidės įkrovimas.

Įkrovimas USB laidu*

- Metaliniai pašaliniai daiktai (pvz., monetos ar raktai) trikdo įkrovimo procesą, todėl jų negali būti ant indukcinio įkrovimo paviršiaus [1-5].
- Prijungti USB laidą* prie USB-A išėjimo [1-3] arba išėjimo, suderinamo su USB-C™ [1-1].

- ▶ Prijungti USB laidą* prie galinio įrenginio.
- ▶ Patikrinti galinio įrenginio įkrovos lygį.

*LED indikatorius [1-4] šviečia žalia spalva: Įkrovimo procesas pradedamas automatiškai **arba** baigiamas.*

* Tiekiamame komplekte nėra.

7.3 Sutrikimų šalinimas

LED indikatorius [1-4] mirksi raudona spalva: sutriko įkrovimo procesas.

Naudojamos išvesties arba indukcinio įkrovimo paviršiaus įkrovimo procesas nutrauktas.

- ▶ Išjungti (žr. 7.1 skyrių).
- ▶ Ištraukti akumuliatorių (žr. 6 skyrių).
- ▶ Patikrinti Telefono kroviklis dėl gedimų ar pašalinių daiktų.

- ▶ Patikrinti USB laidą*.
- ▶ Vėl įstatyti akumuliatorių (žr. 6 skyrių).
- ▶ Įjungti (žr. 7.1 skyrių).
- ▶ Pakartoti įkrovimo procesą naudojant kitą galinį įrenginį.

Jeigu galinio įrenginio negalima įkrauti, kreiptis į gamintoją arba techninės priežiūros centrą (žr. 8 skyrių).

* Tiekiamame komplekte nėra.

LED indikatorius [1-4] šviečia raudona spalva: padidėjusi temperatūra.

Įkrovimas nutrauktas.

Įkrovimas tęsis, kai temperatūra vėl bus pakankamai žema: LED indikatorius [1-4] šviečia žalia spalva.

8 Techninė priežiūra ir aptarnavimas



Techninis aptarnavimas ir remontas vykdomas tik pas gamintoją arba techninės priežiūros dirbtuvėse. Arti-

miausią adresą rasite internete:
www.festool.lt/servisas



Naudoti tik originalias Festool atsargines dalis! Užsakymo Nr. rasite internete:
www.festool.lt/servisas

- Siekiant išvengti pažeidimų, prietaisą valyti minkšta sausa šluoste. Nenaudoti jokių tirpiklių.

9 Aplinka



Prietaiso nemesti į buitinius šiukšlynus! Prietaisus, reikmenis ir pakuotę pristatyti antriniam perdirbimui pagal aplinkosaugos reikalavimus. Laikytis galiojančių nacionalinių teisės aktų.

Tik ES valstybėms: laikantis Europos direktyvos dėl naudotų elektros ir elektronikos prietaisų ir sprendimo dėl jos įtraukimo į nacionalinius teisės aktus, naudotus elektrinius įrankius būtina surinkti atskirai ir pateikti antriniam perdirbimui pagal aplinkosaugos reikalavimus.

Informacija apie REACH: www.festool.com/reach

1 Simboli

Brīdinājums par vispārēju bīstamību



Izlasiet lietošanas pamācību un drošības norādes!



Akumulatoru bloka ielikšana.



Izņemiet akumulatoru bloku.



CE apzīmējums: apstiprina instrumenta atbilstību Eiropas Kopienas direktīvām.



Neizmetiet ierīci kā sadzīves atkritumus.



Ieteikums, norāde



Lietošanas norādījums

A Ampēri

V Volti

W Vati

2 Drošības noteikumi

BRĪDINĀJUMS! Izlasiet visas drošības norādes un visus norādījumus.

Ja drošības norādes un norādījumus neievēro, pastāv elektrotrieciena, aizdegšanās un/vai smagu savainojumu risks.

Saglabājiēt visas drošības norādes un visus norādījumus turpmākam lietojumam.

Ievērojiet akumulatoru bloka ekspluatācijas instrukciju.

- **Nelietojiet iekārtu lietū vai mitrumā.** Mitrumam iekļūstot iekārtā, tas var radīt īsslēgumu, izraisot aizdegšanos.
- **Nespraudiet USB ligzdā naglas, stieples utml.** Tas var izraisīt īssavienojumu, dūmošanu vai aizdegšanos.
- **Nesavienojiet USB ligzdas ar kontaktligzdu, citu barošanas avotu vai augstsprieguma ierīci.** Citādi pastāv ugunsgrēka risks. Pie USB ligzdām ir paredzēts uzlādēt zemsprieguma ierīces (izeja USB-A = 5 V / 2,4 A; ar USB-C™ saderīga izeja = 5 V / 3,0 A).

3 Paredzētais pielietojums

Ar Phone Charger ir paredzēts uzlādēt mobilās galaierīces ar klienta USB kabeli vai induktīvi uzlādēt viedtālrunus.

Phone Charger ir piemērota, lai lietu ar tādas pašas sprieguma klases Festool sērijas BP akumulatoru blokiem.



Ja izstrādājums netiek lietots paredzētajā veidā, par sekām atbild lietotājs.

4 Tehniskie dati

Phone Charger		PHC 18
Izeja USB-A		5 V / 2,4 A (12 W / ports)
Ar USB-C™ saderīga izeja		5 V / 3,0 A (15 W / ports)
Induktīva uzlāde		
Qi-BPP / Qi-PPDE		5 W / 9 W
Darba temperatūra	No -10 °C līdz 50 °C (no 14 °F līdz 122 °F)	
Izmērs (G x P x A)	125 mm x 77,4 mm x 39 mm (4,9" x 3,0" x 1,5")	

5 Instrumenta elementi

- [1-1]** Ar USB-C™ saderīga izeja
- [1-2]** Ieslēgšanas/izslēgšanas poga
- [1-3]** Izeja USB-A
- [1-4]** LED indikators
- [1-5]** Induktīvā uzlādes virsma

Parādītie attēli ir atrodami lietošanas pamācības sākumā.

6 Akumulators

Pirms akumulatoru bloka ievietošanas pārbaudiet, vai akumulatora pievienoša-

Latviski

nas vieta ir tīra. Ja akumulatora pievienošanas vieta ir netīra, tas var negatīvi ietekmēt kontaktus un izraisīt to bojājumus.

Kontakta traucējums var izraisīt ierīces pārkaršanu un bojājumus.

[2A]

Izņemiet akumulatoru bloku.

[2B]



lelieciet akumulatoru bloku - līdz tas nofiksējas.



Papildu informāciju par akumulatoru bloku ar kapacitātes indikatoru skatīt akumulatoru bloka ekspluatācijas instrukcijā.

7 Lietošana

7.1 Ieslēgšana un izslēgšana ieslēgšana

- Nospiediet ieslēgšanas/izslēgšanas pogu **[1-2]**.

LED indikators [1-4] deg zaļā krāsā: Phone Charger darbojas gaidstāves režīmā.

vai

LED indikators [1-4] 2 sekundes mirgo zaļā krāsā: akumulatora kapacitāte ir pārāk maza, Phone Charger automātiski izslēdzas.

Izslēgšana

- Ieslēgšanas/izslēgšanas pogu **[1-2]** turiet nospiestu 2 sekundes.

Phone Charger izslēdzas.

-  Ja neviena izeja nav aktīva un Phone Charger 30 minūtes darbojas gaidstāves režīmā, Phone Charger automātiski izslēdzas.

7.2 Uzlāde

Induktīva uzlāde

- ▶ Viedtālruni nolieciet induktīvās uzlādes virsmas **[1-5]** centrā.
- ▶ Pārbaudiet viedtālruna uzlādes stāvokli.

*LED indikators **[1-4]** deg zaļā krāsā: uzlāde sākas automātiski **vai** uzlāde ir pabeigta.*

-  Ja viedtālruna induktīvā uzlāde nesākas automātiski:
 - ▶ noņemiet viedtālruna aizsargvāciņu, ja tāds ir;

- ▶ viedtālruni ar mugurpusi nolieciet induktīvās uzlādes virsmas **[1-5]** centrā;
- ▶ nedaudz pārbīdiet viedtālruni, līdz sākas uzlāde.

Uzlāde ar USB kabeli*

-  Metāliski svešķermeņi (piemēram, monētas vai atslēgas) traucē uzlādi un nedrīkst atrasties uz induktīvās uzlādes virsmas **[1-5]**.
 - ▶ USB kabeli* pievienojiet pie izejas USB-A **[1-3]** vai pie izejas, kas ir saderīga ar USB-C™ **[1-1]**.
 - ▶ USB kabeli* pievienojiet pie galaierīces.

Latviski

- ▶ Pārbaudiet galaierīces uzlādes stāvokli.

*LED indikators [1-4] deg zaļā krāsā: uzlāde sākas automātiski **vai** uzlāde ir pabeigta.*

* Neietilpst piegādes komplektā.

7.3 Kļūmju novēršana

LED indikators [1-4] mirgo sarkanā krāsā: uzlāde ir kļūdaina.

Uzlādi ar izmantoto izeju vai induktīvo uzlādes virsmu pārtrauc.

- ▶ Izslēdziet (skatīt 7.1 nodaļu).
- ▶ Izņemiet akumulatoru bloku (skatīt 6 nodaļu).
- ▶ Pārbaudiet, ka Phone Charger nav defektu un tajā nav svešķermeņu.
- ▶ Pārbaudiet USB kabeli*.

- ▶ Ielieciet akumulatoru bloku (skatīt 6 nodaļu).

- ▶ Ieslēdziet (skatīt 7.1 nodaļu).

- ▶ Pamēģiniet uzlādēt kādu citu galaierīci.

Ja nevienu galaierīci nevar uzlādēt, vērsieties pie ražotāja vai servisa darbnīcā (skatīt 8 nodaļu).

* Neietilpst piegādes komplektā.

LED indikators [1-4] deg sarkanā krāsā: temperatūra ir pārāk augsta.

Uzlādi pārtrauc.

Uzlādi turpina, tiklīdz temperatūra ir pietiekami zema: LED indikators [1-4] deg zaļā krāsā.

8 Apkalpošana un apkope



Klientu apkalpošana un remonts ir veicams vienīgi ražotāja uzņēmumā vai servisa darbnīcās. Tuvākā servisa uzņēmuma adresi var atrast:

www.festool.lv/serviss



Izmantojiet tikai oriģinālās Festool rezerves daļas! Šo daļu pasūtījuma numurus var atrast interneta vietnē:

www.festool.lv/serviss

- Lai novērstu bojājumus, tīriet ierīci ar mīkstu, sausu drānu. Nelietojiet šķīdinātājus.

9 Apkārtējā vide



Neizmetiet instrumentu sadzīves atkritumu tvertnē!

Nolietotie instrumenti, to piederumi un iesaiņojuma materiāli jāpakļauj otrreizējai pārstrādei apkārtējai videi nekaitīgā veidā.

levērojiet spēkā esošos nacionālos noteikumus.

Tikai EK Atbilstoši Eiropas Kopienas direktīvai par nolietotajām elektriskajām un elektroniskajām iekārtām un šīs direktīvas atspoguļojumiem nacionālajos likumdošanas aktos, nolietotie elektroinstrumenti jāsavāc atsevišķi un jāpakļauj otrreizējai pārstrādei apkārtējai videi nekaitīgā veidā.

Latviski

Informācija par direktīvu REACH:

www.festool.com/reach

1 Symboler



Advarsel om generell fare



Brukerhåndbok. Les sikkerhetsanvisningene!



Sette inn batteri.



Ta ut batteripakken.



CE-merking: Bekrefter at utstyret er i samsvar med EU-direktivene.



Må ikke kastes i husholdningsavfallet.



Tips, merknad



Veiledning

A Ampere

V Volt

W Watt

2 Sikkerhetsinformasjon



ADVARSEL! Les alle sikkerhetsregler og anvisninger.

Hvis sikkerhetsinformasjonen og anvisningene ikke følges, kan det føre til elektrisk støt, brann og/eller alvorlige personskader.

Oppbevar all sikkerhetsinformasjon og alle anvisninger for fremtidig bruk.

Les og følg bruksanvisningen for batteripakken.

– **Apparatet må ikke brukes i regn eller fuktige omgivelser.** Fuktighet i

apparatet kan føre til kortslutning og brann.

- **Ikke stikk spiker, ståltråd eller lignende inn i USB-porten.** Dette kan forårsake kortslutning, røyk eller brann.
- **USB-portene må ikke kobles sammen med stikkontakten, en annen strømkilde eller et apparat med høy spenning.** Det vil da være brannfare. USB-portene skal kun brukes til lading av lavspenningsapparater (USB-A-uttak = 5 V / 2,4 A; uttak kompatibelt med USB-C™ = 5 V / 3,0 A).

3 Riktig bruk

Phone Charger er beregnet på lading av mobile enheter med kundens egen USB-kabel eller på induktiv lading av smarttelefoner.

Phone Charger egner seg til bruk med Festool-batterier i serien BP i samme spenningsklasse.



Ved ikke-forskriftsmessig bruk bærer brukeren ansvaret.

4 Tekniske data

Phone Charger	PHC 18
USB-A-uttak	5 V / 2,4 A (12 W / Port)
Uttak kompatibelt med USB-C™	5 V / 3,0 A (15 W / Port)
Induktiv lading:	
Qi-BPP / Qi-PPDE	5 W / 9 W
Driftstemperatur	-10 °C til 50 °C (14 °F til 122 °F)
Mål (L x B x H)	125 mm x 77,4 mm x 39 mm (4,9" x 3,0" x 1,5")

5 Apparatelementer

- [1-1] Uttak kompatibelt med USB-C™
- [1-2] Av/på-bryter
- [1-3] USB-A-uttak
- [1-4] LED-indikator
- [1-5] Induktiv ladeflate

De oppgitte illustrasjonene finnes fremst i bruksanvisningen.

6 Batteripakke

Før du setter inn batteripakken, må du kontrollere at batterikoblingen er ren. Dersom batterikoblingen er tilsmusset, kan dette hindre korrekt kontakt og føre til skader på kontaktene.

Ødelagt kontakt kan føre til overoppheating og skader på apparatet.

[2A]

Ta ut batteripakken.

[2B]



Sett inn batteripakken – helt til den går i inngrep.



Mer info om batteripakken med kapasitetsindikator finner du i bruksanvisningen til batteripakken.

7 Bruk

7.1 Slå på og av

Slå på

- Trykk på av/på-bryteren [1-2].

LED-indikatoren [1-4] lyser grønt: Phone Charger er på standby.

eller

LED-indikatoren **[1-4]** blinker grønt i 2 sekunder: Batterinivået er lavt, Phone Charger slår seg av automatisk.

Slå av

- ▶ Hold av/på-bryteren **[1-2]** inne i 2 sekunder.

Phone Charger slår seg av.

-  Dersom ingen uttak er aktive og Phone Charger er på standby i 30 minutter, vil Phone Charger slå seg av automatisk.

7.2 Lading**Induktiv lading**

- ▶ Legg smarttelefonen i midten av den induktive ladeflaten **[1-5]**.

- ▶ Kontroller ladenivået på smarttelefonen.

LED-indikatoren **[1-4]** lyser grønt: Ladingen begynner automatisk **eller** ladingen er fullført.

-  Dersom induktiv lading av smarttelefonen ikke starter automatisk:
 - ▶ Fjern ev. beskyttelsesdekselet fra smarttelefonen.
 - ▶ Legg smarttelefonen med baksiden midt på den induktive ladeflaten **[1-5]**.
 - ▶ Endre litt på smarttelefonens posisjon inntil ladingen starter.

Lading med USB-kabel*

 Fremmedlegemer av metall (f.eks. mynter eller nøkler) er til hinder for ladingen og må ikke ligge på den induktive ladeflatten **[1-5]**.

- ▶ Koble USB-kabelen* til USB-A-uttak **[1-3]** eller til uttaket som er kompatibelt med USB-C™ **[1-1]**.
 - ▶ Koble USB-kabelen* til enheten.
 - ▶ Kontroller ladenivået på enheten.
- LED-indikatoren **[1-4]** lyser grønt: Ladingen begynner automatisk **eller** ladingen er fullført.*

* Følger ikke med.

7.3 Utbedring av feil

LED-indikator **[1-4] blinker rødt:** Det er noe feil med ladingen.

Ladingen avbrytes på det uttaket som brukes eller på den induktive ladeflatten.

- ▶ Slå av (se kapittel **7.1**).
- ▶ Ta av batteripakken (se kapittel **6**).
- ▶ Kontroller Phone Charger og se etter mangler eller fremmedlegemer.
- ▶ Kontroller USB-kabelen*.
- ▶ Sett inn batteripakken igjen (se kapittel **6**).
- ▶ Slå på (se kapittel **7.1**).
- ▶ Prøv å lade en annen enhet.

*Dersom ingen enheter lar seg lade, må du henvende deg til produsenten eller et serviceverksted (se kapittel **8**).*

* Følger ikke med.

LED-indikatoren [1-4] lyser rødt: Over-temperatur.

Ladingen avbrytes.

Ladingen fortsettes så fort temperaturen er lav nok igjen: LED-indikatoren [1-4] lyser grønt.

8 Vedlikehold og pleie



Kundeservice og reparasjon skal kun utføres av produsenten eller autoriserte verksteder. Nærme-

ste representant eller verksted finner du på: www.festool.com/service



Bruk kun originale Festool-reservedeler! Best.-nr. finner du på: www.festool.com/service

- For å unngå skader må du rengjøre apparatet med en myk, tørr klut. Ikke bruk løsemidler.

9 Miljø



Apparatet skal ikke kastes i restavfallet! Apparater, tilbehør og emballasje skal leveres til gjenvinning. Ta hensyn til gjeldende nasjonale forskrifter.

Norsk

Bare EU: I henhold til EU-direktivet om kasserte elektriske og elektroniske produkter og direktivets implementering i nasjonal rett må elektroverktøy som ikke lenger skal brukes, samles separat og leveres til miljøvennlig gjenvinning.

Informasjon om REACH: www.fe-stool.com/reach

1 Symbolen



Waarschuwing voor algemeen gevaar



Lees de gebruiksaanwijzing en veiligheidsvoorschriften!



Accupack inbrengen.



Accupack verwijderen.



CE-markering: bevestigt de conformiteit van het elektrische gereedschap met de richtlijnen van de Europese Unie.



Niet met het huisvuil meegeven.



Tip, aanwijzing



Handelingsinstructie

A

Ampère

V

Volt

W

Watt

2 Veiligheidsvoorschriften



WAARSCHUWING! Lees alle veiligheidsvoorschriften en aanwijzingen. Worden de veiligheidsinstructies en aanwijzingen niet in acht genomen, dan kan dit een elektrische schok, brand en/of ernstig letsel tot gevolg hebben.

Bewaar alle veiligheidsinstructies en aanwijzingen om ze later te kunnen raadplegen.

Volg de gebruiksaanwijzing van het accupack.

- **Apparaat niet in de regen of in een vochtige omgeving gebruiken.** Vocht in het apparaat kan tot kortsluiting en brand leiden.
- **Geen spijker, draad of iets dergelijks in de USB-bus steken.** Dit kan anders kortsluiting, rook of vuur veroorzaken.
- **De USB-bussen niet met het stopcontact, een andere stroombron of een apparaat met hoge spanning verbinden.** Anders bestaat er brandgevaar. De USB-bussen dienen alleen voor het opladen van laagspanningsapparaten
(USB-A-uitgang = 5 V / 2,4 A;

uitgang compatibel met USB-C™ = 5 V / 3,0 A).

3 Gebruik volgens de voorschriften

De Telefoonoplader is bedoeld voor het opladen van mobiele eindapparaten met eigen USB-kabel of voor het inductieve opladen van smartphones.

De Telefoonoplader is geschikt voor het gebruik met de Festool-accupacks van de serie BP uit dezelfde spanningsklasse.



De gebruiker is aansprakelijk bij gebruik dat niet volgens de voorschriften plaatsvindt.

4 Technische gegevens

Telefoonoplader		PHC 18
USB-A-uitgang		5 V / 2,4 A (12 W / poort)
Uitgang compatibel met USB-C™		5 V / 3,0 A (15 W / poort)
Inductief opladen:		
Qi-BPP / Qi-PPDE		5 W / 9 W
Bedrijfstemperatuur		-10 °C tot 50 °C (14 °F tot 122 °F)
Afmetingen (LxBxH)		125 mm x 77,4 mm x 39 mm (4,9" x 3,0" x 1,5")

5 Apparaatcomponenten

- [1-1] Uitgang compatibel met USB-C™
- [1-2] Aan-/uitschakelaar
- [1-3] USB-A-uitgang
- [1-4] LED-indicatie
- [1-5] Inductief oplaadvlak

De vermelde afbeeldingen staan in het begin van de gebruiksaanwijzing.

6 Accupack

Vóór de plaatsing van het accupack moet de accu-aansluiting op verontreiniging gecontroleerd worden. Een verontreiniging van de accu-aansluiting kan een goed contact belemmeren en tot schade aan de contacten leiden.

Een gestoord contact kan tot oververhitting en beschadiging van het apparaat leiden.

[2A]

Accupack verwijderen.

[2B]



Accupack plaatsen - tot aan het vastklikken.



Meer informatie over het accupack met capaciteitsindicatie vindt u in de gebruiksaanwijzing van het accupack.

7 Gebruik

7.1 In-/uitschakelen

Inschakelen

- Aan-/uit-schakelaar [1-2] indrukken.

LED-indicatie [1-4] brandt groen: Telefoonoplader is stand-by.

of

LED-indicatie [1-4] knippert 2 seconden groen: Accucapaciteit laag, Telefoonoplader schakelt automatisch uit.

Uitschakelen

- ▶ Aan-/uitschakelaar [1-2] 2 seconden ingedrukt houden.

Telefoonoplader schakelt uit.

-  Als er geen uitgang actief is en de Telefoonoplader zich 30 minuten in stand-by bevindt, schakelt de Telefoonoplader automatisch uit.

7.2 Opladen

Inductief opladen

- ▶ Smartphone in het midden van het inductieve oplaadvlak [1-5] leggen.
- ▶ Oplaadtoestand op de smartphone controleren.

*LED-indicatie [1-4] brandt groen: Opladen begint automatisch **of** opladen is afgesloten.*

-  Als de smartphone het inductieve laden niet automatisch start:
 - ▶ Beschermhoesje van de smartphone evt. verwijderen.
 - ▶ Smartphone met de achterkant in het midden op het inductieve oplaadvlak [1-5] leggen.

- Positie van de smartphone iets veranderen tot het opladen start.

Opladen met USB-kabel*

 Metalen vreemde voorwerpen (bijv. munten of sleutels) beïnvloeden het opladen en mogen niet op het inductieve oplaadvlak **[1-5]** liggen.

- USB-kabel* met USB-A-uitgang **[1-3]** of met uitgang compatibel met USB-C™ **[1-1]** verbinden.
- USB-kabel* met eindapparaat verbinden.
- Oplaadtoestand op het eindapparaat controleren.

*LED-indicatie **[1-4]** brandt groen: Opladen begint automatisch **of** opladen is afgesloten.*

* Wordt niet meegeleverd.

7.3 Foutoplossing

LED-indicatie [1-4] knippert rood: Opladen mislukt.

Opladen van de gebruikte uitgang of het inductieve oplaadvlak wordt afgebroken.

- Uitschakelen (zie hoofdstuk 7.1).
- Accupack afnemen (zie hoofdstuk 6).
- Telefoonoplader op gebreken of vreemde voorwerpen controleren.
- USB-kabel* controleren.
- Accupack weer aanbrengen (zie hoofdstuk 6).
- Inschakelen (zie hoofdstuk 7.1).

- Opladen met een ander eindapparaat opnieuw uitvoeren.

Als er geen eindapparaat opgeladen kan worden, contact opnemen met de fabrikant of servicewerkplaats (zie hoofdstuk 8).

* Wordt niet meegeleverd.

LED-indicatie [1-4] brandt rood: Te hoge temperatuur.

Opladen wordt onderbroken.

Opladen wordt voortgezet, zodra de temperatuur weer laag genoeg is: LED-indicatie [1-4] brandt groen.

8 Onderhoud en verzorging



Klantenservice en reparatie alleen door fabrikant of door servicewerkplaatsen. Adres bij u in de buurt op:

www.festool.nl/service



Alleen originele Festool-reserveonderdelen gebruiken! Bestelnr. op: www.festool.nl/service

- Om schade te verhinderen het apparaat met een droge zachte doek reinigen. Geen oplosmiddelen gebruiken.

9 Milieu



Geef het apparaat niet met het huisvuil mee!

Voer de apparaten, accessoires en verpakkingen op milieuvriendelijke wijze af. Neem

de geldende nationale voorschriften in acht.

Alleen EU: Volgens de Europese richtlijn inzake gebruikte elektrische en elektronische apparaten en de omzetting hiervan in de nationale wetgeving dienen oude elektrische apparaten gescheiden te worden ingezameld en op milieuvriendelijke wijze te worden afgevoerd.

Informatie voor REACH: www.festool.com/reach

1 Symbole

Ostrzeżenie przed ogólnym zagrożeniem



Przeczytać instrukcję obsługi i wskazówki dotyczące bezpieczeństwa!



Włożyć akumulator.



Zdjąć akumulator.



Oznakowanie CE: potwierdza zgodność urządzenia z wytycznymi Wspólnoty Europejskiej.



Nie wyrzucać razem z odpadami domowymi.



Zalecenie, wskazówka



Instrukcja postępowania

A

amper

V

wolt

W

wat

2 Uwagi dotyczące bezpieczeństwa

OSTRZEŻENIE! Należy przeczytać wszystkie zalecenia bezpieczeństwa pracy i instrukcje. Nieprzestrzeganie zaleceń i instrukcji dotyczących bezpieczeństwa może doprowadzić do porażenia prądem, pożaru i/ lub powstania ciężkich obrażeń ciała.

Wszystkie zalecenia i instrukcje dotyczące bezpieczeństwa należy zachować do wykorzystania w przyszłości.

Należy przestrzegać instrukcji obsługi akumulatora.

- **Nie używać urządzenia w deszczu lub w wilgotnym otoczeniu.** Wilgoć wewnątrz urządzenia może spowodować zwarcie lub pożar.
- **Do gniazda USB nie należy wkładać gwoździ, drutu ani podobnych przedmiotów.** W przeciwnym razie może wystąpić zwarcie, dym lub pożar.
- **Nie należy podłączać gniazd USB do modułu gniazda wtykowego, innego źródła zasilania lub urządzenia o wysokim napięciu.** W przeciwnym razie istnieje zagrożenie pożarowe. Gniazda

USB są przeznaczone wyłącznie do ładowania urządzeń niskiego napięcia (wyjście USB-A = 5 V / 2,4 A; wyjście kompatybilne z USB-C™ = 5 V / 3,0 A).

3 Użycie zgodne z przeznaczeniem

Produkt Ładowarka Phone Charger jest przeznaczony do ładowania mobilnych urządzeń końcowych za pomocą przewodu USB klienta lub do indukcyjnego ładowania smartfonów.

Produkt Ładowarka Phone Charger nadaje się do użytku z akumulatorami

Festool serii BP o takiej samej klasie napięcia.



W przypadku eksploatacji niezgodnej z przeznaczeniem, odpowiedzialność ponosi użytkownik.

4 Dane techniczne

Ładowarka Phone Charger		PHC 18
Wyjście USB-A		5 V / 2,4 A (12 W / port)
Wyjście kompatybilne z USB-C™		5 V / 3,0 A (15 W / port)
Ładowanie indukcyjne:		
Qi-BPP / Qi-PPDE		5 W / 9 W
Temperatura robocza	od -10°C do 50°C (od 14°F do 122°F)	
Wymiary: (dł. x szer. x wys.)	125 mm x 77,4 mm x 39 mm (4,9" x 3,0" x 1,5")	

5 Elementy urządzenia

- [1-1] Wyjście kompatybilne z USB-C™
- [1-2] Włącznik/Wyłącznik
- [1-3] Wyjście USB-A
- [1-4] Wskaźnik LED
- [1-5] Indukcyjna powierzchnia ładowania

Podane rysunki znajdują się w załączniku instrukcji obsługi.

6 Akumulator

Przed założeniem akumulatora sprawdzić złącze akumulatora pod kątem czystości. Zanieczyszczenie złącza akumulatora może utrudniać prawidłowy kontakt i prowadzić do uszkodzenia styków.

Zaburzony kontakt może spowodować przegrzanie i uszkodzenie urządzenia.

[2A]

[2B]



Zdjąć akumulator. Założyć akumulator aż do zablokowania.



Więcej informacji na temat akumulatora ze wskaźnikiem pojemności można znaleźć w instrukcji obsługi akumulatora.

7 Tryb pracy

7.1 Włączanie/wyłączanie

Włączanie

- Nacisnąć włącznik/wyłącznik [1-2].

Wskaźnik LED [1-4] świeci się na zielono: Ładowarka Phone Charger znajduje się w trybie gotowości.

lub

Wskaźnik LED [1-4] miga przez 2 sekundy na zielono: Niska pojemność akumulatora, Ładowarka Phone Charger wyłącza się automatycznie.

Wyłączanie

- ▶ Nacisnąć włącznik/wyłącznik [1-2] i przytrzymać przez 2 sekundy. Ładowarka Phone Charger wyłącza się.

 Jeśli żadne wyjście nie jest aktywne i Ładowarka Phone Charger znajduje się przez 30 minut w trybie gotowości, Ładowarka

Phone Charger wyłącza się automatycznie.

7.2 Ładowanie

Ładowanie indukcyjne

- ▶ Umieścić smartfon na środku indukcyjnej powierzchni ładowania [1-5].
- ▶ Sprawdzić stan naładowania smartfona.

*Wskaźnik LED [1-4] świeci się na zielono: Proces ładowania rozpoczyna się automatycznie **lub** proces ładowania jest zakończony.*

-  Jeśli smartfon nie rozpocznie procesu ładowania indukcyjnego automatycznie:
- ▶ W razie potrzeby zdjąć osłonę ochronną ze smartfona.

- ▶ Umieścić smartfon ekranem do góry na środku indukcyjnej powierzchni ładowania **[1-5]**.
- ▶ Lekko zmieniać pozycję smartfona, aż rozpocznie się proces ładowania.

Ładowanie za pomocą przewodu USB*

-  Metalowe przedmioty obce (np. monety lub klucze) utrudniają proces ładowania i nie mogą leżeć na indukcyjnej powierzchni ładowania **[1-5]**.
- ▶ Podłączyć przewód USB* do wyjścia USB-A **[1-3]** lub wyjścia kompatybilnego z USB-C™ **[1-1]**.
 - ▶ Podłączyć przewód USB* do urządzenia końcowego.

- ▶ Sprawdzić stan naładowania urządzenia końcowego.

*Wskaźnik LED **[1-4]** świeci się na zielono: Proces ładowania rozpoczyna się automatycznie **lub** proces ładowania jest zakończony.*

* Nie wchodzi w zakres dostawy.

7.3 Usuwanie usterek

Wskaźnik LED [1-4] miga na czerwono:
Nieprawidłowy proces ładowania.

Proces ładowania używanego wyjścia lub indukcyjnej powierzchni ładowania zostaje przerwany.

- ▶ Wyłączyć (patrz rozdział 7.1).
- ▶ Zdjąć akumulator (patrz rozdział 6).
- ▶ Sprawdzić ładowarkę Phone Charger pod kątem wad lub przedmiotów obcych.

- ▶ Sprawdzić przewód USB*.
- ▶ Ponownie włożyć akumulator (patrz rozdział 6).
- ▶ Włączyć (patrz rozdział 7.1).
- ▶ Ponownie przeprowadzić proces ładowania z użyciem innego urządzenia końcowego.

Jeżeli nie można naładować żadnego urządzenia końcowego, skontaktować się z producentem lub z warsztatem serwisowym (patrz rozdział 8).

* Nie wchodzi w zakres dostawy.

Wskaźnik LED [1-4] świeci się na czerwono: Zbyt wysoka temperatura.

*Proces ładowania zostaje przerwany.
Proces ładowania zostanie wznowiony,
gdy temperatura będzie ponownie wy-*

starczająco niska: Wskaźnik LED [1-4] świeci się na zielono.

8 Konserwacja i utrzymanie w należytym stanie



Serwis i naprawa wyłącznie u producenta i w certyfikowanych warsztatach. Najbliższy adres znaleźć można na: www.festool.pl/serwis



Stosować wyłącznie oryginalne części zamienne Festool! Nr zam. na stronie: www.festool.pl/serwis

- ▶ Aby zapobiec uszkodzeniom, czyścić urządzenie miękką, suchą ściereczką. Nie stosować rozpuszczalników.

9 Środowisko



Nie wyrzucać urządzeń razem z odpadami domowymi! Urządzenia, wyposażenie i opakowania przekazywać do recyklingu przy-

jaznego środowisku. Przestrzegać obowiązujących przepisów krajowych.

Tylko w UE: Zgodnie z europejską dyrektywą dotyczącą zużytych urządzeń elektrycznych i elektronicznych i jej transpozycją do prawa krajowego, zużyte elektronarzędzia podlegają segregacji i recyklingowi w sposób przyjazny środowisku.

Informacje dotyczące rozporządzenia

REACH: www.festool.pl/reach

1 Símbolos

Advertência de perigo geral



Ler Manual de instruções, indicações de segurança!



Colocar a bateria.



Retirar a bateria.



Marca CE: Confirma a conformidade da ferramenta com as diretivas da Comunidade Europeia.



Não deitar no lixo doméstico.



Conselho, indicação

▶ Instruções de manuseamento

A Ampere

V Volt

W Watt

2 Indicações de segurança**ADVERTÊNCIA! Leia todas as indicações de segurança e instruções.** O incumprimento

das indicações de segurança e instruções pode causar choque elétrico, incêndio e/ou ferimentos graves.

Guarde todas as indicações de segurança e instruções para futura referência.**Tenha em atenção o Manual de instruções da bateria.**

- **Não utilizar o aparelho à chuva ou em ambientes húmidos.** Humidade no aparelho poderá dar origem a um curto-circuito e incêndio.
- **Não inserir nenhum prego, arame ou semelhante na tomada USB.** Caso contrário, pode provocar um curto-circuito, fumo ou um incêndio.
- **Não ligar a tomada USB ao módulo de tomada, a uma outra fonte de alimentação ou a um aparelho com tensão superior.** Caso contrário, existe risco de incêndio. As tomadas USB servem apenas para o carregamento de dispositivos de baixa tensão (saída USB-A = 5 V / 2,4 A;

saída compatível com USB-C™ = 5 V / 3,0 A).

3 Utilização de acordo com as disposições

O Phone Charger destina-se a carregar dispositivos móveis com cabo USB próprio do cliente ou para o carregamento indutivo de smartphones.

O Phone Charger é adequado para a utilização com as baterias Festool da série BP da mesma classe de tensão.



Em caso de utilização incorreta, a responsabilidade é do utilizador.

4 Dados técnicos

Phone Charger	PHC 18
Saída USB-A	5 V / 2,4 A (12 W / Port)
Saída compatível com USB-C™	5 V / 3,0 A (15 W / Port)
Carregamento indutivo:	
Qi-BPP / Qi-PPDE	5 W / 9 W
Temperatura de funcionamento	-10 °C a 50 °C (14 °F a 122 °F)
Dimensão (comp. x larg. x alt.)	125 mm x 77,4 mm x 39 mm (4,9" x 3,0" x 1,5")

5 Elementos do aparelho

- [1-1]** Saída compatível com USB-C™
- [1-2]** Interruptor de ativação/desativação
- [1-3]** Saída USB-A
- [1-4]** Indicação LED
- [1-5]** Área de carga indutiva

As figuras indicadas encontram-se no início do manual de instruções.

6 Bateria

Antes de inserir a bateria, verificar que a interface da bateria está limpa. Qualquer contaminação da interface da bateria pode impedir o contacto correto e levar a que os contatos fiquem danificados.

Um mau contacto pode fazer com que a ferramenta sobreaqueça e fique danificada.

[2A]

Retirar a bateria.

[2B]

Inserir a bateria – até engatar.



Poderá encontrar mais informações sobre a bateria com indicação de capacidade no manual de instruções da bateria.

7 Funcionamento

7.1 Ligar/desligar

Ligar

- Premir o interruptor de ativação/desativação **[1-2]**.

*Indicação LED [1-4] acende a verde:
Phone Charger está em Standby.*

ou

*Indicação LED [1-4] pisca 2 segundos a verde: capacidade da bateria baixa,
Phone Charger desliga automaticamente.*

Desligar

- ▶ Manter o interruptor de ativação/desativação [1-2] premido durante 2 segundos.

Phone Charger desliga.

- ⓘ Se não houver nenhuma saída ativa e o Phone Charger se encontrar em Standby durante 30 minutos, o Phone Charger desliga automaticamente.

7.2 Carregar

Carregamento indutivo

- ▶ Colocar o smartphone no centro da área de carga indutiva [1-5].
- ▶ Verificar o estado de carga no smartphone.

*Indicação LED [1-4] acende a verde: O processo de carga começa automaticamente **ou** o processo de carga está concluído.*

- ⓘ Se o smartphone não iniciar automaticamente o processo de carga indutivo:
 - ▶ Eventualmente, remover a capa de proteção do smartphone.
 - ▶ Colocar o smartphone com a parte de trás ao centro da área de carga indutiva [1-5].

Português

- ▶ Alterar ligeiramente a posição do smartphone até que o processo de carga comece.

Carregar com cabo USB*

 Objetos estranhos metálicos (p. ex. moedas ou chaves) afetam o processo de carga e não devem ser colocados sobre a área de carga indutiva **[1-5]**.

- ▶ Ligar o cabo USB* à saída USB-A **[1-3]** ou à saída compatível com USB-C™ **[1-1]**.
- ▶ Ligar o cabo USB* ao dispositivo.
- ▶ Verificar o estado de carga no dispositivo.

*Indicação LED **[1-4]** acende a verde: O processo de carga começa automaticamente*

*mente **ou** o processo de carga está concluído.*

* Não incluído no âmbito de fornecimento.

7.3 Resolução de erros

Indicação LED **[1-4]** pisca a vermelho:

Processo de carga com defeito.

O processo de carga da saída utilizada ou da área de carga indutiva é interrompido.

- ▶ Desligar (consultar o capítulo **7.1**).
- ▶ Retirar a bateria (consultar o capítulo **6**).
- ▶ Verificar Phone Charger quanto a defeitos ou objetos estranhos.
- ▶ Verificar o cabo USB*.
- ▶ Voltar a inserir a bateria (consultar o capítulo **6**).
- ▶ Ligar (consultar o capítulo **7.1**).

- Voltar a executar o processo de carga com um outro dispositivo.

Se não for possível carregar nenhum dispositivo, contactar o fabricante ou a oficina de serviço (consultar o capítulo 8).

* Não incluído no âmbito de fornecimento.

Indicação LED [1-4] acende a vermelho: Sobreaquecimento.

O processo de carga é interrompido.

O processo de carga prossegue, assim que a temperatura estiver suficientemente baixa: Indicação LED [1-4] acende a verde.

8 Manutenção e conservação



Serviço Após-Venda e Reparação somente pelo fabricante ou oficinas de serviço certificadas. Endereço

mais próximo em: www.festool.pt/serviço



Utilizar apenas peças sobresselentes originais da Festool! Referência em: www.festool.pt/serviço

- Para evitar danos, limpar o aparelho com um pano macio e seco. Não utilizar solventes.

9 Ambiente



Não deite a ferramenta no lixo doméstico! Encaminhar as ferramentas, acessórios e embalagens para reaproveitamento ecológico.

Respeitar as normas nacionais em vigor.

Apenas países da UE: de acordo com a Diretiva Europeia sobre resíduos de equipamentos elétricos e eletrónicos e a sua transposição para a legislação nacional, as ferramentas elétricas usadas devem ser recolhidas separadamente e sujeitas a uma reciclagem que proteja o meio ambiente.

Informações sobre REACH: www.festool.com/reach

1 Simboluri



Avertisment privind un pericol general



Citiți instrucțiunile privind siguranța din cadrul manualului de utilizare!



Introduceți acumulatorul.



Scoateți acumulatorul.



Marcajul CE: Confirmă conformitatea aparatului cu directivele Comunității Europene.



Nu eliminați aparatul împreună cu deșeurile menajere.



Recomandare, observație



Instrucțiuni de manipulare

A

Amperi

V

Volți

W

Wați

2 Instrucțiuni privind siguranța



AVERTISMENT! Citiți toate instrucțiunile privind siguranța și indicațiile. Nerespectarea

instrucțiunilor privind siguranța și indicațiilor se poate solda cu electrocutări, incendii și/sau răniri grave.

Păstrați toate instrucțiunile privind siguranța și de utilizare în vederea consultării ulterioare.

Respectați manualul de utilizare a acumulatorului.

- **Nu este permisă utilizarea aparatului în ploaie sau în medii umede.** Umiditatea din aparat provoacă un scurtcircuit și incendiu.
- **Nu introduceți cuie, sârme sau alte obiecte similare în portul USB.** În caz contrar, acestea pot provoca scurtcircuite, emanații de fum sau incendii.
- **Nu racordați porturile USB cu fișa, cu o altă sursă electrică sau cu un aparat cu tensiunea înaltă.** În caz contrar, există pericolul de incendiu. Porturile USB sunt prevăzute exclusiv pentru încărcarea aparatelor cu tensiune mică
(ieșire USB-A = 5 V / 2,4 A;

ieșire compatibilă cu USB-C™ = 5 V / 3,0 A).

3 Utilizarea conform destinației

Încărcător mobil este destinat încărcării dispozitivelor mobile cu cablul USB al clientului sau încărcării inductive a smartphone-urilor.

Încărcător mobil este adecvat pentru utilizarea cu acumulatorii Festool din seria de fabricație BP din aceeași clasă de tensiune.



Utilizatorul este singurul răspunzător în cazul utilizării neconforme cu destinația.

4 Date tehnice

Încărcător mobil		PHC 18
leșire USB-A		5 V / 2,4 A (12 W / port)
leșire compatibilă cu USB-C™		5 V / 3,0 A (15 W / port)
Încărcare inductivă:		
Qi-BPP / Qi-PPDE		5 W / 9 W
Temperatură de funcționare	Între -10 °C și 50 °C (între 14 °F și 122 °F)	
Dimensiuni (L x l x Î)	125 mm x 77,4 mm x 39 mm (4,9" x 3,0" x 1,5")	

5 Componentele aparatului

- [1-1]** Leșire compatibilă cu USB-C™
- [1-2]** Comutator de pornire/oprire
- [1-3]** Leșire USB-A
- [1-4]** Afișaj cu LED-uri
- [1-5]** Suprafață de încărcare inductivă

Imaginile menționate sunt prevăzute la începutul instrucțiunilor de funcționare.

6 Acumulator

Înainte de montarea acumulatorului, verificați dacă interfața acestuia este curată. Murdăria interfeței acumulatorului poate împiedica contactul corect și poate duce la deteriorarea contactelor.

Un contact defect poate provoca supraîncălzirea și deteriorarea aparatului.

[2A]

Scoaterea acumulatorului.

[2B]



Introduceți acumulatorul - până când se fixează.



Mai multe informații despre acumulatorul cu indicator de capacitate găsiți în manualul de utilizare a acumulatorului.

7 Punerea în funcțiune

7.1 Pornirea/Oprirea

Conectarea

- Apăsați comutatorul de pornire/oprire **[1-2]**.

*Afișajul cu LED-uri **[1-4]** se aprinde în verde: Încărcător mobil este în standby.*

sau

Afișajul cu LED-uri [1-4] se aprinde intermitent în verde timp de 2 secunde: Capacitate scăzută a acumulatorului, Încărcător mobil se deconectează automat.

Deconectarea

- ▶ Mențineți apăsat comutatorul de pornire/oprire [1-2] timp de 2 secunde. Încărcător mobil se deconectează.

 Dacă nu este activă nicio ieșire și Încărcător mobil se află timp de 30 de minute în standby, Încărcător mobil se deconectează automat.

7.2 Încărcarea

Încărcare inductivă

- ▶ Așezați smartphone-ul în centrul suprafeței de încărcare inductivă [1-5].
- ▶ Verificați starea de încărcare pe smartphone.

*Afișajul cu LED-uri [1-4] se aprinde în verde: Procesul de încărcare începe automat **sau** procesul de încărcare este finalizat.*

 Dacă smartphone-ul nu pornește automat procesul de încărcare inductivă:

- ▶ Dacă este necesar, îndepărtați folia de protecție a smartphone-ului.
- ▶ Așezați smartphone-ul cu partea posterioară pe centrul su-

prafeței de încărcare inductivă **[1-5]**.

► Modificați puțin poziția smartphone-ului, până când procesul de încărcare pornește.

Încărcarea cu un cablu USB*

 Obiectele metalice străine (de exemplu, monedele sau cheile) afectează procesul de încărcare și nu trebuie să fie așezate pe suprafața de încărcare inductivă **[1-5]**.

- Conectați cablul USB* la ieșirea USB-A **[1-3]** sau la ieșirea compatibilă cu USB-C™ **[1-1]**.
- Conectați cablul USB* la dispozitivul mobil.

► Verificați starea de încărcare pe dispozitivul mobil.

*Afișajul cu LED-uri **[1-4]** se aprinde în verde: Procesul de încărcare începe automat **sau** procesul de încărcare este finalizat.*

* Nu este inclus în pachetul de livrare.

7.3 Remedierea defecțiunilor

Afișajul cu LED-uri [1-4] se aprinde intermitent în roșu: Proces de încărcare defectuos.

Procesul de încărcare de la ieșirea utilizată sau de pe suprafața de încărcare inductivă este întrerupt.

- Deconectați (consultați capitolul **7.1**).
- Scoateți acumulatorul (consultați capitolul **6**).

- ▶ Verificați Încărcător mobil cu privire la defecțiuni sau prezența de obiecte străine.
- ▶ Verificați cablul USB*.
- ▶ Introduceți la loc acumulatorul (consultați capitolul 6).
- ▶ Conectați (consultați capitolul 7.1).
- ▶ Efectuați din nou procesul de încărcare cu un alt dispozitiv mobil.

Dacă nu poate fi încărcat niciun dispozitiv mobil, contactați producătorul sau atelierul de service (consultați capitolul 8).

* Nu este inclus în pachetul de livrare.

Afișajul cu LED-uri [1-4] se aprinde în roșu: Supratemperatură.

Procesul de încărcare este întrerupt.

Procesul de încărcare va continua imediat ce temperatura va fi din nou suficient de scăzută: Afișajul cu LED-uri [1-4] se aprinde în verde.

8 Întreținerea și îngrijirea



Serviciile de asistență pentru clienți și reparațiile pot fi asigurate numai de producător sau de atelierul de service. Pentru cel mai apropiat sediu, accesați: www.festool.ro/service



service

Utilizați numai piese de schimb originale Festool! Pentru codul de comandă, accesați: www.festool.ro/

Română

- Pentru a evita defecțiunile, este necesară curățarea aparatului cu o lavetă moale, uscată. Nu utilizați solvenți.

la centre de reciclare în conformitate cu normele de mediu.

Informații de REACH: www.fes-tool.com/reach

9 Mediul înconjurător



Nu eliminați aparatul împreună cu deșeurile menajere! Aparatele, accesoriile și ambalajele trebuie să fie eliminate ecologic pentru a

putea fi reciclate. Respectați dispozițiile naționale aflate în vigoare.

Numai pentru UE: Conform directivei europene privind aparatele electrice și electronice uzate și transpunerea în legislația națională, sculele electrice trebuie să fie colectate separat și depuse

1 Символы



Внимание. Опасность (прочие опасности)



Прочтите руководство по эксплуатации и указания по технике безопасности!



Установите аккумулятор.



Отсоедините аккумулятор.



Маркировка CE: Подтверждает соответствие инструмента основным требованиям директив ЕС.



Маркировка EAC: Подтверждает соответствие инструмента основным требова-



ниям директив Евразийского экономического союза.

Не выбрасывайте вместе с бытовыми отходами.



Инструкция, рекомендация



Инструкция по использованию

A

ампер

V

вольт

W

ватт

2 Указания по технике безопасности



ОСТОРОЖНО! Прочтите все указания по технике безопасности и инструкции. Не-

точное соблюдение указаний может

стать причиной удара электрическим током, пожара и/или серьезных травм.

Сохраняйте все указания по технике безопасности и инструкции для следующего пользователя.

Соблюдайте указания руководства по эксплуатации аккумулятора.

- **Не пользуйтесь устройством под дождём или в условиях повышенной влажности.** Попадание влаги внутрь устройства может привести к короткому замыканию и возгоранию.
- **Не вставляйте в USB-гнездо гвозди, проволоку и т. п. предметы.** Это может привести к короткому замыканию, дымлению или возгоранию.
- **Не соединяйте USB-гнезда с розеткой, каким-либо другим источни-**

ком тока или устройством с высоким напряжением. Опасность возгорания. USB-гнезда предназначены только для зарядки низковольтных устройств (выход USB-A = 5 В / 2,4 А; USB-C™-совместимый выход = 5 В / 3,0 А).

3 Применение по назначению

Phone Charger предназначен для зарядки мобильных устройств через USB-кабель клиента или для беспроводной зарядки смартфонов.

Phone Charger подходит для использования с аккумуляторами Festool серии BP того же класса по напряжению.

Инструмент сконструирован для профессионального применения.



Ответственность за использование не по назначению несёт пользователь.

4 Технические данные

Phone Charger	PHC 18
Выход USB-A	5 В / 2,4 А (12 Вт / порт)
USB-C™-совместимый выход	5 В / 3,0 А (15 Вт / порт)
Беспроводная зарядка:	
Qi-BPP / Qi-PPDE	5 Вт / 9 Вт
Рабочая температура	от -10 до 50 °C (от 14 до 122 °F)
Размеры (Д x Ш x В)	125 мм x 77,4 мм x 39 мм (4,9" x 3,0" x 1,5")

5 Составные части инструмента

- [1-1] USB-C™-совместимый выход
- [1-2] Кнопка включения/выключения
- [1-3] Выход USB-A
- [1-4] СД-индикатор
- [1-5] Беспроводная зарядная панель

Иллюстрации находятся в начале руководства по эксплуатации.

6 Аккумулятор

Перед установкой аккумулятора проверьте, не загрязнены ли клеммы. Загрязнённые клеммы не обеспечивают хороший контакт и могут получить повреждение.

Неисправный контакт может привести к перегреву и повреждению инструмента.

[2A]

Отсоедините аккумулятор.

[2B]



Вставьте аккумулятор — до фиксации.



Подробная информация об аккумуляторе с индикатором ёмкости содержится в руководстве по эксплуатации аккумулятора.

7 Эксплуатация

7.1 Включение/выключение

Включение

- ▶ Нажмите кнопку включения/выключения **[1-2]**.

*СД-индикатор **[1-4]** горит зелёным светом: Phone Charger находится в режиме ожидания.*

или

*СД-индикатор **[1-4]** мигает 2 секунды зелёным светом: низкая ёмкость аккумулятора, Phone Charger автоматически отключается.*

Выключение

- ▶ Удерживайте нажатой кнопку включения/выключения **[1-2]** 2 секунды. *Phone Charger выключается.*



Когда все выходы неактивны и Phone Charger 30 минут находится в режиме ожидания, Phone Charger автоматически отключается.

7.2 Зарядка

Беспроводная зарядка

- ▶ Положите смартфон на середину беспроводной зарядной панели **[1-5]**.
- ▶ Проверьте уровень заряда смартфона.

*СД-индикатор **[1-4]** горит зелёным светом: процесс зарядки начинается автоматически **или** процесс зарядки завершён.*

- i** Если смартфон автоматически не запускает беспроводную зарядку:
- ▶ снимите чехол, если смартфон в чехле.
 - ▶ Положите смартфон экраном вверх по центру зарядной панели **[1-5]**.
 - ▶ Слегка сдвиньте телефон, чтобы начался процесс зарядки.

Зарядка через USB-кабель*

- i** Лежащие на беспроводной зарядной панели **[1-5]** металлические посторонние предметы (например монеты или ключи) мешают процессу зарядки.

- ▶ Подсоедините USB-кабель* к выходу USB-A **[1-3]** или USB-C™совместимому выходу **[1-1]**.
- ▶ Подсоедините USB-кабель* к конечному устройству.
- ▶ Проверьте уровень заряда устройства.

*СД-индикатор **[1-4]** горит зелёным светом: процесс зарядки начинается автоматически **или** процесс зарядки завершён.*

* Не входит в комплект поставки.

7.3 Устранение неисправностей
СД-индикатор [1-4] мигает красным светом: проблемы с зарядкой.

Прерывается процесс зарядки через используемый выход или на беспроводной зарядной панели.

- ▶ Выключите устройство (см. раздел 7.1).
- ▶ Снимите аккумулятор (см. раздел 6).
- ▶ Проверьте Phone Charger отсутствие повреждений и посторонних предметов.
- ▶ Проверьте USB-кабель*.
- ▶ Снова вставьте аккумулятор (см. раздел 6).
- ▶ Включите устройство (см. раздел 7.1).
- ▶ Попробуйте зарядить другое конечное устройство.

Если ни одно из устройств не заряжается, обратитесь к изготовителю

или в сервисную мастерскую (см. раздел 8).

* Не входит в комплект поставки.

СД-индикатор [1-4] горит красным светом: Перегрев.

Процесс зарядки прерывается.

Процесс зарядки возобновляется, как только температура опускается до определённого уровня: СД-индикатор [1-4] горит зелёным светом.

8 Обслуживание и уход



Сервисное обслуживание

и ремонт должны выполняться только специалистами фирмы-изготовителя

или в сервисной мастерской. Адрес

ближайшей мастерской см. на:
www.festool.ru/сервис



Используйте только оригинальные запасные части Festool! № для заказа на:
www.festool.ru/сервис

- Для предотвращения повреждений протирайте устройство мягкой сухой салфеткой. Не используйте растворители.

9 Охрана окружающей среды



Не выбрасывайте инструмент вместе с бытовыми отходами! Обеспечьте экологически безопасную утилизацию инструментов, оснастки и упаковки. Соблюдайте дей-

ствующие национальные предписания.

Только для стран ЕС: согласно директиве ЕС об отходах электрического и электронного оборудования, а также гармонизированным национальным стандартам отслужившие свой срок электроинструменты должны утилизироваться отдельно и направляться на экологически безопасную переработку.

Информация по директиве REACH:
www.festool.com/reach

1 **Symbols**

Varovanie pred všeobecným nebezpečenstvom



Prečítajte si návod na obsluhu, bezpečnostné upozornenia!



Vloženie akumulátora.



Vyberte akumulátor.



Označenie CE: Potvrďuje zhodu náradia so smernicou Európskeho spoločenstva.



Nevyhadzujte do odpadu z domácností.



Tip, upozornenie



Inštrukcia na vykonanie úkonu

A

Ampér

V

Volt

W

Watt

2 **Bezpečnostné upozornenia**

VAROVANIE! Prečítajte si všetky bezpečnostné upozornenia a pokyny. Nedodržanie

bezpečnostných upozornení a pokynov môže zapríčiniť úraz elektrickým prúdom, požiar a/alebo ťažké zranenia.

Odložte si všetky bezpečnostné upozornenia a pokyny, aby ste ich mohli aj v budúcnosti použiť.

Dodržiavajte návod na používanie akumulátora.

- **Zariadenie nepoužívajte v daždi alebo vlhkom prostredí.** Vlhkosť v zariadení môže spôsobiť skrat a požiar.
- **Do USB zdiery nestrkajte klince, drôty a pod.** Inak môže dôjsť ku skratu, vzniku dymu alebo požiaru.
- **Prípojky USB neprepájajte so zásuvkou, iným zdrojom elektrického prúdu alebo zariadením s vysokým napätím.** Inak hrozí nebezpečenstvo vzniku požiaru. Prípojky USB slúžia len na nabíjanie nízkonapäťových prístrojov a zariadení
(výstup USB-A = 5 V/2,4 A;
výstup kompatibilný s USB-C™ = 5 V/
3,0 A).

3 Používanie v súlade s určením

Zariadenie Phone Charger je v súlade s jeho určením navrhnuté na nabíjanie mobilných koncových zariadení s použitím kábla USB zákazníka, alebo na indukčné nabíjanie smartfónov.

Zariadenie Phone Charger je vhodné na používanie s akumulátormi Festool konštrukčného radu BP rovnakej napäťovej triedy.



Za používanie, ktoré nie je v súlade s určením, ručí používateľ.

4 Technické parametre

Phone Charger	PHC 18
Výstup USB-A	5 V/2,4 A (12 W/port)
Výstup kompatibilný s USB-C™	5 V/3,0 A (15 W/port)
Indukčné nabíjanie:	
Qi-BPP / Qi-PPDE	5 W/9 W
Prevádzková teplota	-10 °C až 50 °C (14 °F až 122 °F)
Rozmery (D × Š × V)	125 mm × 77,4 mm × 39 mm (4,9" × 3,0" × 1,5")

5 Prvky náradia

- [1-1] Výstup kompatibilný s USB-C™
- [1-2] Vypínač
- [1-3] Výstup USB-A
- [1-4] LED ukazovateľ
- [1-5] Indukčná nabíjacia plocha

Uvedené obrázky sa nachádzajú na začiatku návodu na používanie.

6 Akumulátor

Pred vložením akumulátora skontrolujte rozhranie pripojenia akumulátora, či nie je znečistené. Znečistenie rozhrania pripojenia akumulátora môže brániť správne kontaktu a poškodiť kontakty.

Poškodený kontakt môže viesť k prehriatiu a poškodeniu náradia.

[2A]

Vyberte akumulátor.

[2B]



Vložte akumulátor – aby zapadol.



Ďalšie informácie o akumulátore s ukazovateľom kapacity nájdete v návode na používanie akumulátora.

7 Používanie

7.1 Zapínanie/vypínanie

Zapnutie

- Stlačte vypínač [1-2].

Ak svieti LED ukazovateľ [1-4] nazeleno: zariadenie Phone Charger je v pohotovostnom režime.

alebo

LED ukazovateľ [1-4] bliká 2 sekundy nazeleno: nízka kapacita akumulátora, Phone Charger sa automaticky vypne.

Vypnutie

- Podržte vypínač [1-2] stlačený 2 sekundy.

Phone Charger sa vypne.

- ⓘ Ak nie je aktívny žiadny výstup a Phone Charger sa 30 minút nachádza v pohotovostnom režime, Phone Charger sa automaticky vypne.

7.2 Nabíjanie**Indukčné nabíjanie**

- Položte smartfón do stredu indukčnej nabíjacej plochy [1-5].

- Skontrolujte stav nabitia na smartfóne.

*Ak svieti LED ukazovateľ [1-4] nazeleno: proces nabíjania sa spustí automaticky **alebo** je proces nabíjania ukončený.*

- ⓘ Ak smartfón nespustí indukčné nabíjanie automaticky:
 - Odstráňte príp. ochranné puzdro smartfónu.
 - Položte smartfón zadnou stranou na indukčnú nabíjajúcu plochu [1-5], do stredu.
 - Mierne upravujte pozíciu smartfónu, až kým sa nespustí proces nabíjania.

Nabíjanie s káblom USB*

 Kovové cudzie objekty (napríklad mince alebo kľúče) ovplyvňujú proces nabíjania a nesmú ležať na indukčnej nabíjacej ploche **[1-5]**.

- ▶ Kábel USB* spojte s výstupom USB-A **[1-3]** alebo s výstupom kompatibilným s USB-C™ **[1-1]**.
- ▶ Spojte kábel USB* s koncovým zariadením.
- ▶ Skontrolujte stav nabitia na koncovom zariadení.

*Ak svieti LED ukazovateľ **[1-4]** nazele-
no: proces nabíjania sa spustí automa-
ticky **alebo** je proces nabíjania ukonče-
ný.*

* nie je súčasťou dodávky.

7.3 Odstraňovanie chýb

Ak LED ukazovateľ [1-4] bliká načerveno: proces nabíjania je chybný.

Proces nabíjania cez použitý výstup alebo indukčnú nabíjaciu plochu sa preruší.

- ▶ Vypnite (pozrite si kapitolu **7.1**).
- ▶ Odoberte akumulátor (pozrite si kapitolu **6**).
- ▶ Skontrolujte zariadenie Phone Charger – výskyt nedostatkov alebo cudzích objektov.
- ▶ Skontrolujte kábel USB*.
- ▶ Opäť vložte akumulátor (pozrite si kapitolu **6**).
- ▶ Zapnite (pozrite si kapitolu **7.1**).

- Znovu vykonajte proces nabíjania s použitím iného koncového zariadenia.

Ak nie je možné nabiť žiadne koncové zariadenie, obráťte sa na výrobcu alebo servisné stredisko (pozrite si kapitolu 8).

* nie je súčasťou dodávky.

LED ukazovateľ [1-4] svieti načerveno: nadmerná teplota.

Proces nabíjania sa preruší.

Proces nabíjania bude pokračovať, keď teplota opäť dostatočne poklesne: LED ukazovateľ [1-4] svieti nazeleno.

8 Údržba a starostlivosť



Zákaznícky servis a opravy smie vykonávať len výrobca alebo servisné dielne. Adresa najbližšieho servisného strediska: www.festool.sk/servis



Používajte len originálne náhradné súčiastky Festool! Obj. č. na: www.festool.sk/servis

- Aby sa zariadenie nepoškodilo, čistite ho mäkkou, suchou utierkou. Nepoužívajte rozpúšťadlá.

9 Životné prostredie



Náradie nevyhadzujte do domáceho odpadu! Náradie, príslušenstvo a obaly sa odovzdajte na ekologickú recykláciu. Dodržiavajte

platné národné predpisy.

Len EÚ: Podľa európskej smernice o odpade z elektrických a elektronických zariadení a jej transpozícii do národného práva sa musí odpad z elektrických zariadení zbierať separovane a odovzdať na recykláciu.

Informácie o REACH: www.festool.com/reach

1 Symboler



Varning – Allmän risk



Läs bruksanvisningen och säkerhetsanvisningarna!



Sätt i batteriet.



Ta bort batteriet.



CE-märkning: Bekräftar att elverktyget uppfyller kraven i Europeiska gemenskapens direktiv.



Kasta inte i hushållssoporna.



Tips, information

▶	Bruksanvisning
A	Ampere
V	Volt
W	Watt

2 Säkerhetsanvisningar



WARNING! Läs och följ alla säkerhetsanvisningar. Följs inte säkerhetsanvisningarna och andra anvisningar kan det leda till elstötar, brand och/eller allvarliga personskador.

Spara alla säkerhetsanvisningar och andra anvisningar för framtida bruk.

Observera batteriets bruksanvisning.

– **Använd inte produkten i regn eller fuktiga miljöer.** Fukt i produkten kan leda till kortslutning och brand.

- **Stick inte in spik, stråltråd eller liknande i USB-kontakten.** Det kan orsaka kortslutning, rökutveckling eller brand.
- **USB-portarna får inte anslutas till eluttaget, en annan strömkälla eller en enhet med hög spänning.** Annars uppstår brandfara. USB-portarna är bara avsedda för laddning av lågspänningsapparater (USB-A-utgång = 5 V / 2,4 A; utgång kompatibel med USB-C™ = 5 V / 3,0 A).

3 Avsedd användning

Phone Charger är enligt föreskrift avsedd för laddning av mobila enheter med kundens egen USB-kabel eller för induktiv laddning av mobiltelefoner.

Phone Charger är lämplig för användning med Festool-batterier i modellserien BP med samma spänningsklass.



Vid felaktig användning ligger ansvaret på användaren.

4 Tekniska data

Phone Charger

PHC 18

USB-A-utgång

5 V / 2,4 A (12 W / port)

Phone Charger	PHC 18
Utgång kompatibel med USB-C™	5 V / 3,0 A (15 W / port)
Induktiv laddning:	
Qi-BPP / Qi-PPDE	5 W / 9 W
Arbetstemperatur	-10 °C till 50 °C (14 °F till 122 °F)
Mått (L x B x H)	125 mm x 77,4 mm x 39 mm (4,9" x 3,0" x 1,5")

5 Enhetskomponenter

- [1-1]** Utgång kompatibel med USB-C™
- [1-2]** Strömbrytare
- [1-3]** USB-A-utgång
- [1-4]** LED-indikering
- [1-5]** Laddningsyta

De angivna bilderna finns i början av bruksanvisningen.

6 Batteri

Kontrollera att batterianslutningen är ren innan batteriet sätts i. Smuts på batterianslutningen kan försämra kon-

Svenska

takten och leda till skador på kontakterna.

Om kontakten störs kan det leda till överhettning och skador på maskinen.

[2A]

[2B]



Ta bort batteriet.

Sätt i batteriet tills det hakar fast.



Mer information om batteriet med batteriindikator finns i batteriets bruksanvisning.

7 Drift

7.1 Start/avstängning

Tillkoppling

- Tryck på strömbrytaren **[1-2]**.

*LED-indikeringen **[1-4]** lyser grönt: Phone Charger är i Standby.*

eller

*LED-indikeringen **[1-4]** blinkar grönt i 2 sekunder: Låg batterikapacitet, Phone Charger stängs av automatiskt.*

Frånkoppling

- Håll strömbrytaren **[1-2]** intryckt i 2 sekunder.

Phone Charger stängs av.



Om ingen utgång är aktiv och Phone Charger är i Standby i 30 minuter så stängs Phone Charger av automatiskt.

7.2 Laddning

Induktiv laddning

- ▶ Lägg mobiltelefonen mitt på laddningsytan **[1-5]**.
- ▶ Kontrollera laddningsstatusen på mobiltelefonen.

*LED-indikeringen **[1-4]** lyser grönt: Laddningen börjar automatiskt **eller** laddningen är avslutad.*

-  Om mobiltelefonen inte startar den induktiva laddningen automatiskt:
 - ▶ Ta vid behov av mobiltelefonskalet.
 - ▶ Lägg mobiltelefonen med baksidan mitt på laddningsytan **[1-5]**.

- ▶ Ändra mobiltelefonens position lite tills laddningen startar.

Ladda med USB-kabel*

-  Främmande föremål av metall (t.ex. mynt eller nycklar) stör laddningen och får inte ligga på laddningsytan **[1-5]**.
 - ▶ Anslut USB-kabeln* till en USB-A-utgång **[1-3]** eller en utgång som är kompatibel med USB-C™ **[1-1]**.
 - ▶ Anslut USB-kabeln* till den mobila enheten.
 - ▶ Kontrollera laddningsstatusen på den mobila enheten.
- LED-indikeringen **[1-4]** lyser grönt: Laddningen börjar automatiskt **eller** laddningen är avslutad.*

* Ingår inte i leveransen.

7.3 Felåtgärder

LED-indikeringen [1-4] blinkar rött:

Laddningen misslyckades.

Laddningen i den valda utgången eller på laddningsytan avbryts.

- ▶ Koppla från produkten (se kapitel 7.1).
- ▶ Ta bort batteriet (se kapitel 6).
- ▶ Kontrollera Phone Charger beträffande fel eller främmande föremål.
- ▶ Kontrollera USB-kabeln*.
- ▶ Sätt i batteriet igen (se kapitel 6).
- ▶ Koppla till produkten (se kapitel 7.1).
- ▶ Gör om laddningen med en annan mobil enhet.

Om det fortfarande inte går att ladda en mobil enhet, kontakta tillverkaren eller en serviceverkstad (se kapitel 8).

* Ingår inte i leveransen.

LED-indikeringen [1-4] lyser rött:

Övertemperatur.

Laddningen avbryts.

Laddningen fortsätter så snart temperaturen har sjunkit tillräckligt: LED-indikeringen [1-4] lyser grönt.

8 Underhåll och skötsel



Service och reparation får endast utföras av tillverkaren eller serviceverkstäder.

Hitta närmaste adress på: www.festool.se/service



Använd bara Festools originalreservdelar! Art.nr på: www.festool.se/service

- Rengör produkten med en mjuk, torr putstrasa för att förhindra skador. Använd inga lösningsmedel.

9 Miljö



Släng inte maskinen i hushållssoporna! Se till att verktyg, tillbehör och förpackningar lämnas till miljövänlig återvinning. Följ

den nationella föreskrifterna.

Endast EU: Enligt EU-direktivet om uttjänt el- och elektronikutrustning och omsättning till nationell lagstiftning måste förbrukade elverktyg källsorteras och återvinnas på ett miljövänligt sätt.

Information om REACH: www.festool.com/reach