

de	Originalbetriebsanleitung - Absaugmobil	7
en	Original Instructions - Mobile dust extractors	16
fr	Notice d'utilisation d'origine - Aspirateurs mobile	24
es	Manual de instrucciones original - Sistemas móviles de aspiración	33
it	Istruzioni per l'uso originali - Unità mobili d'aspirazione	42
nl	Originele gebruiksaanwijzing - Mobiele afzuigapparaten	51
sv	Originalbruksanvisning - Dammsugare	59
fi	Alkuperäiset käyttöohjeet - Siirrettävät imurit	67
da	Original brugsanvisning - Støvsugere	75
nb	Originalbruksanvisning - Mobil støv-/våtsuger	83
pt	Manual de instruções original - Aspiradores móveis	91
ru	Оригинал Руководства по эксплуатации - Пылеудаляющие аппараты	100
cs	Originál návodu k obsluze - Mobilní vysavače	109
pl	Oryginalna instrukcja eksploatacji - Odkurzacze mobilne	117

CTH 26 E

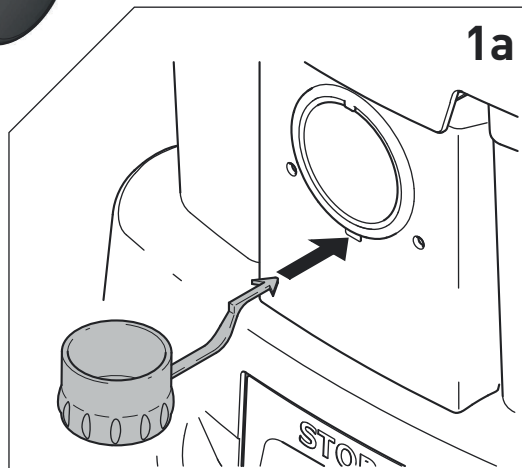

1

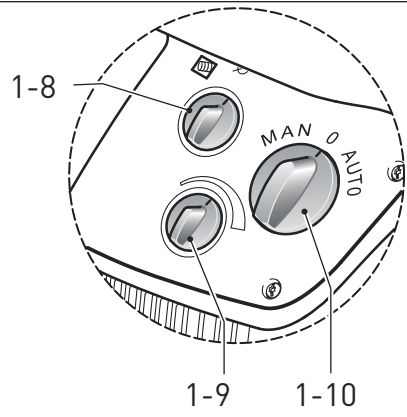
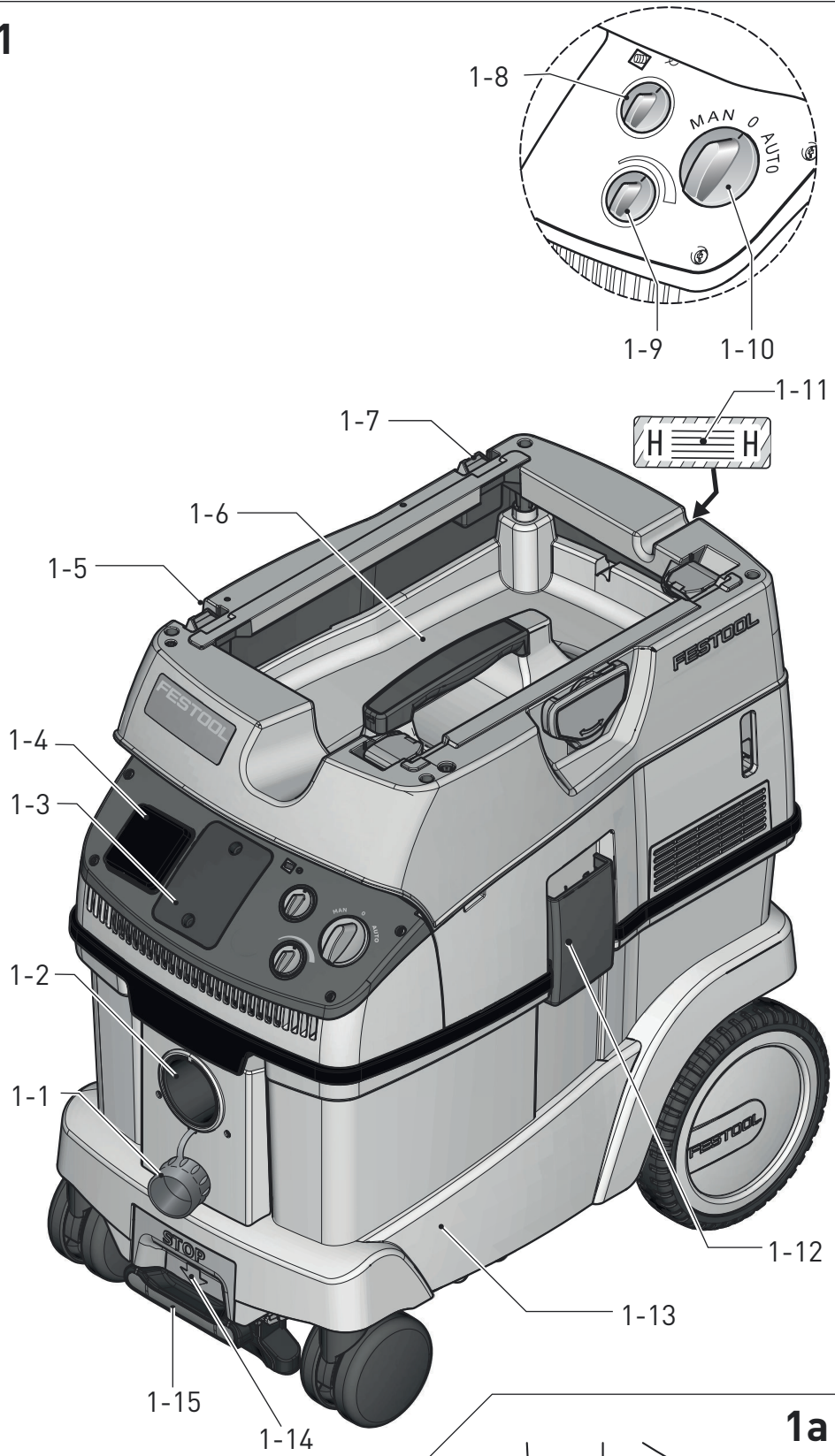

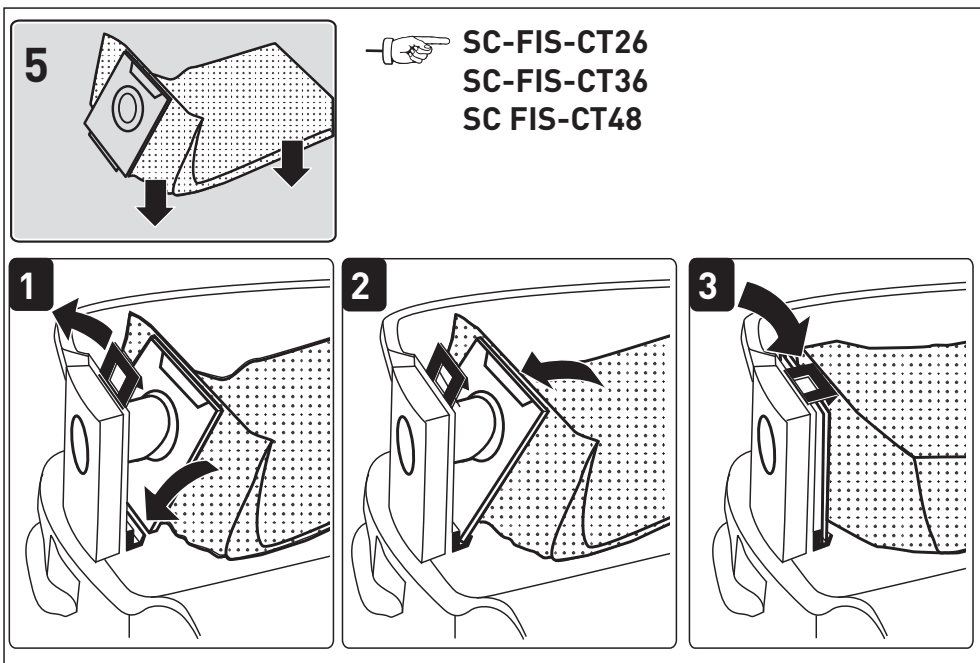
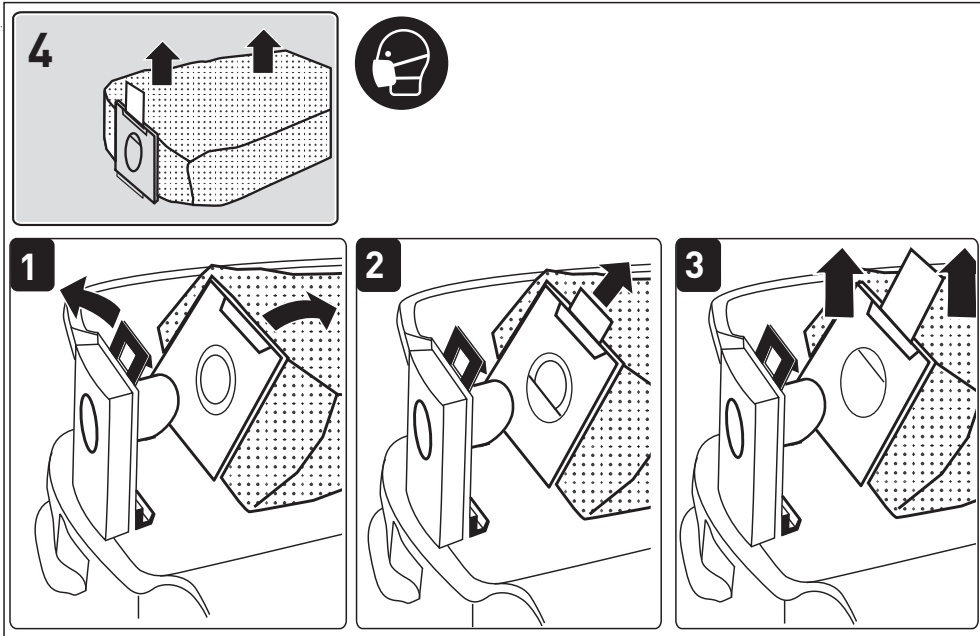
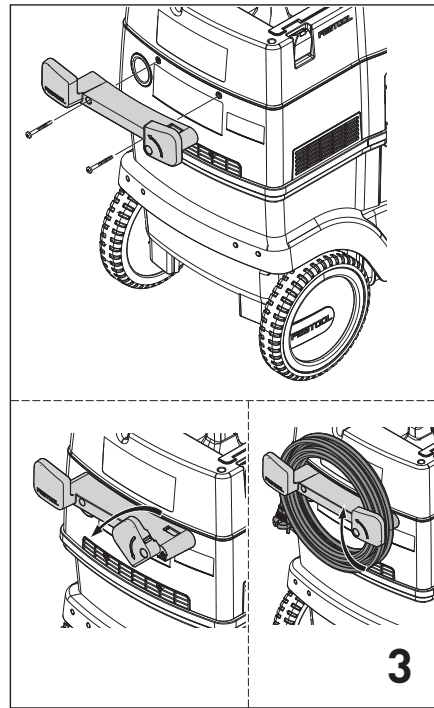
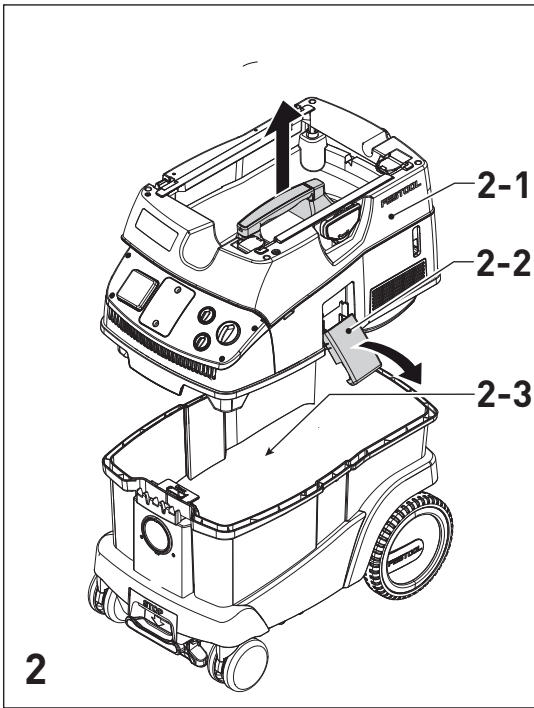

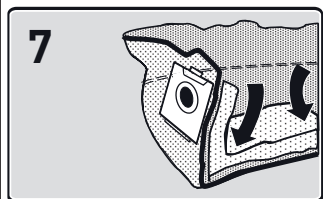
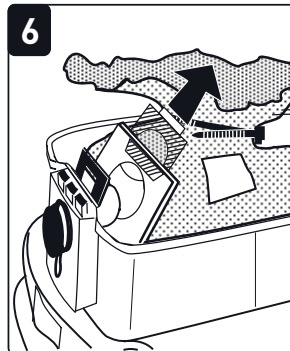
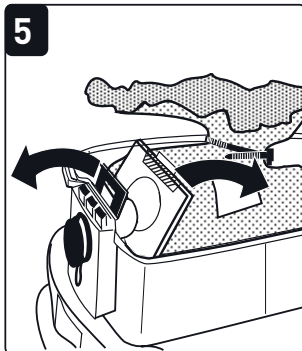
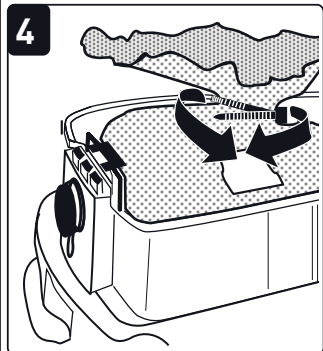
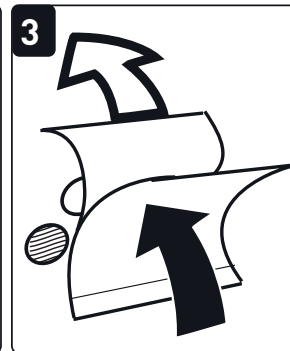
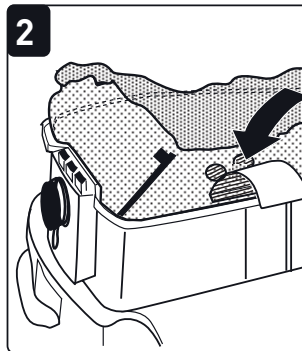
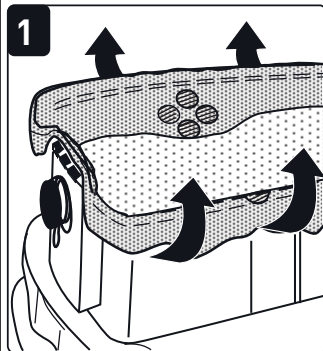
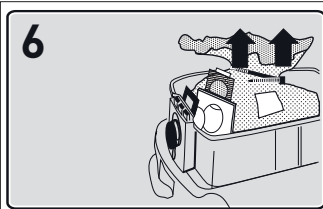

— FIS-CTH

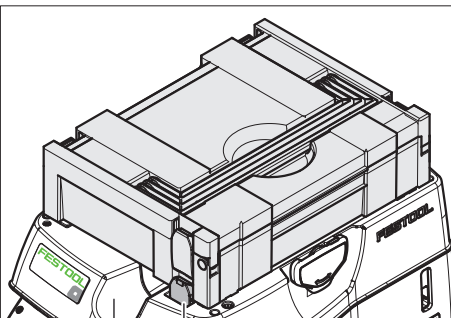
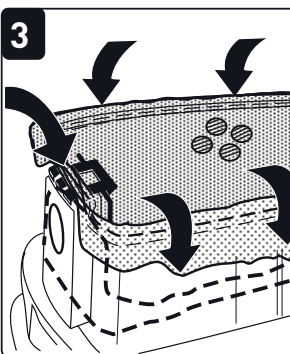
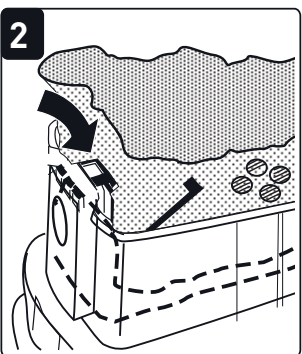
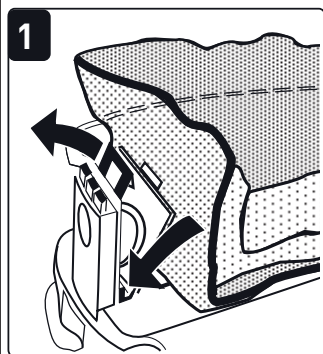
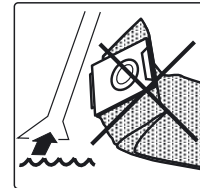

8-2

8-1

8

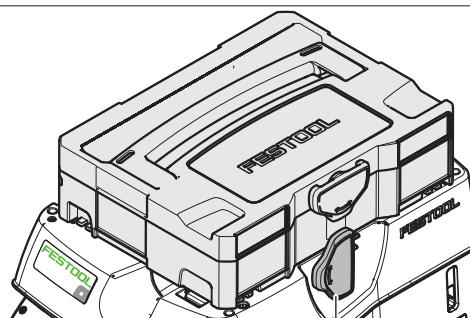

8-1



9-1

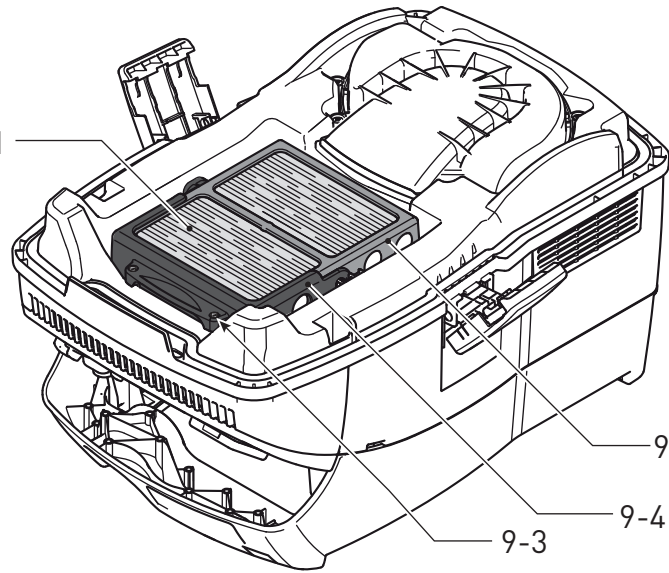

9-2

9-4

9-3

9

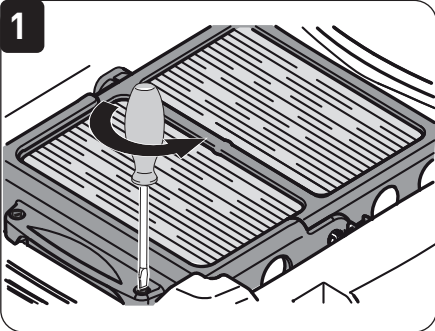

1

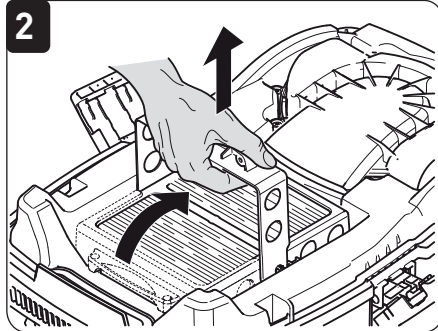

2

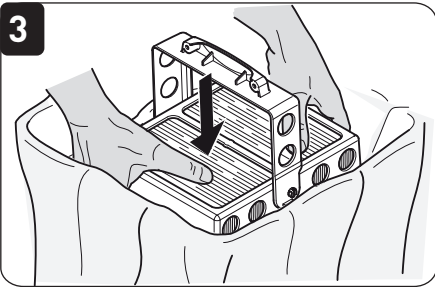

3

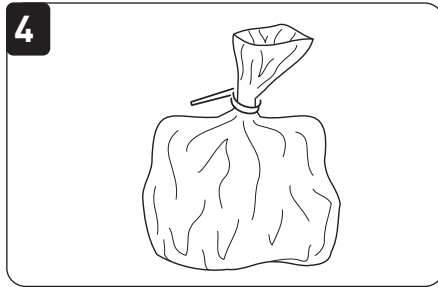

4

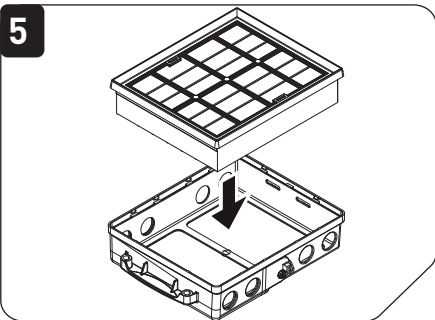

5

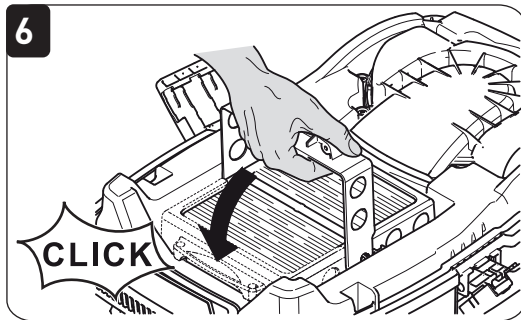

6

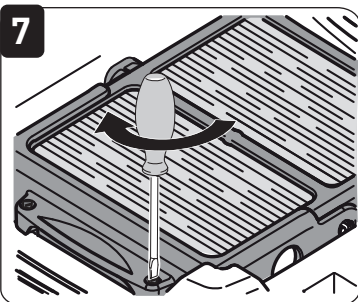

7

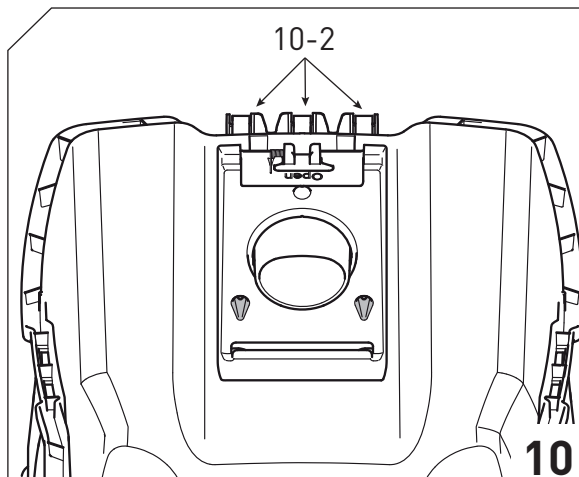

10-2

10

Absaugmobil
Mobile dust
extractors
Aspirateurs

Seriennummer *
Serial number *
N° de série *
(T-Nr.)

CTH 26 E

205372, 205544, 10703995

de EU-Konformitätserklärung. Wir erklären in alleiniger Verantwortung, dass dieses Produkt mit allen relevanten Anforderungen folgender EU-Richtlinien übereinstimmt, und folgende Normen oder normative Dokumente zugrunde gelegt wurden:

en EU Declaration of Conformity. We declare under sole responsibility that this product complies with all the relevant requirements in the following EU Directives, and following standards or normative documents were applied:

fr Déclaration de conformité de l'UE. Nous déclarons, sous notre seule responsabilité, que ce produit satisfait à toutes les exigences pertinentes des directives UE suivantes et repose sur les normes ou documents normatifs suivants :

es Declaración UE de conformidad. Declaramos bajo nuestra responsabilidad que este producto cumple todos los requisitos relevantes de las siguientes directivas de la UE y que se han tomado como base las siguientes normas o documentos normativos:

it Dichiarazione di conformità UE. Dichiariamo sotto nostra unica responsabilità che il presente prodotto sia conforme a tutti i requisiti di rilevanza definiti dalle seguenti Direttive UE e che siano stati applicati le seguenti norme o i seguenti documenti normativi:

nl EU-conformiteitsverklaring. Wij verklaren en stellen ons ervoor verantwoordelijk dat dit product volledig voldoet aan alle volgende EU-richtlijnen en volgende normen of normatieve documenten daaraan ten grondslag gelegd werden:

sv EU-försäkran om överensstämmelse. Vi förklarar på eget ansvar att denna produkt uppfyller alla relevanta krav enligt följande EU-direktiv och baseras på följande normer eller normgivande dokument:

fi EU-vaatimustenmukaisuusvakuutus. Vakuutamme yksinomaisella vastuulla, että tämä tuote täyttää seuraavien EU-direktiivien kaikki olennaiset vaatimukset ja se on seuraavien standardien tai standardiasiakirjojen mukainen:

da EU-overensstemmelseserklæring. Vi erklærer med eneansvar, at dette produkt er i overensstemmelse med alle relevante krav i følgende EU-direktiver, og at følgende standarder eller normative dokumenter danner grundlag for det:

nb EU-samsvarserklæring. Vi erklærer under eneansvar at dette produktet oppfyller alle relevante krav i følgende EU-direktiver og at følgende standarder eller normative dokumenter er blitt lagt til grunn:

pt Declaração de conformidade UE. Sob nossa inteira responsabilidade, declaramos que este produto está de acordo com todas as exigências relevantes das seguintes diretivas UE, tendo sido tomadas por base as seguintes normas ou documentos normativos:

ru Декларация о соответствии ЕС. Мы со всей ответственностью заявляем, что данная продукция соответствует всем применимым требованиям следующих Директив ЕС, стандартов и нормативных документов:

cs Prohlášení o shodě EU. Prohlašujeme s veškerou odpovědností, že tento výrobek splňuje všechny příslušné požadavky následujících směrnic EU a že byly použity následující normy nebo normativní dokumenty:

pl Deklaracja zgodności UE. Niniejszym oświadczamy na własną odpowiedzialność, że produkt ten spełnia wszystkie obowiązujące wymagania następujących dyrektyw UE, norm lub dokumentów normatywnych.

2006/42/EC, 2014/30/EU, 2011/65/EU

EN 60335-1:2012 + AC:2014 + A11:2014 + A13:2017 + A15:2021, EN 60335-2-69:2012, EN 62233:2008 + AC:2008, EN 55014-1:2017 + A11:2020, EN 55014-2:1997 + A1:2001 + A2:2008 + AC:1997, EN 61000-3-2:2014, EN 61000-3-3:2013, EN IEC 63000:2018



Unterzeichnet für und im Namen von/
Signed on behalf of and in name of/
Signé pour et au nom de

Festool GmbH

Wertstr. 20, 73240 Wendlingen, GERMANY
Wendlingen, 2024-03-29

Markus Stark
Head of Research & Development Products

Tim Weber
Head of Product Compliance

* im definierten Seriennummer-Bereich (S-Nr.) von 40000000 - 49999999

in the specified serial number range (S-Nr.) from 40000000 - 49999999

dans la plage de numéro de série (S-Nr.) de 40000000 - 49999999

Inhaltsverzeichnis	
1	Sicherheitshinweise..... 7
2	Symbole..... 8
3	Technische Daten..... 9
4	Bestimmungsgemäße Verwendung..... 10
5	Geräteelemente..... 10
6	Inbetriebnahme..... 10
7	Einstellungen..... 11
8	Arbeiten..... 12
9	Wartung und Pflege..... 13
10	Zubehör..... 15
11	Umwelt..... 15

1 Sicherheitshinweise

1.1 Allgemeine Sicherheitshinweise



WARNUNG! Lesen Sie alle Sicherheitshinweise und Anweisungen. Versäumnisse bei der Einhaltung der Sicherheitshinweise und Anweisungen können elektrischen Schlag, Brand und/oder schwere Verletzungen verursachen.

Bewahren Sie alle Sicherheitshinweise und Anweisungen für die Zukunft auf.

- Dieses Gerät darf nicht von Personen (einschließlich Kinder) mit verringerten physischen, sensorischen oder mentalen Fähigkeiten oder Mangel an Erfahrung und Wissen benutzt werden. **Kinder** sind zu beaufsichtigen, um sicherzustellen, dass sie nicht mit dem Gerät spielen.
- **WARNUNG:** Dieses Gerät enthält gesundheitsschädlichen Staub. Leerungs- und Wartungsvorgänge, einschließlich der Beseitigung der Staubsammelbehälter, dürfen nur von Fachleuten mit entsprechender Schutzausrüstung und gemäß dieser Betriebsanleitung durchgeführt werden. Nicht ohne das vollständige Filtrationssystem betreiben.
- Nur mit geeigneter Schutzausrüstung verwenden!
- Nur wenn nach Sichtprüfung intakt, in trockener Umgebung, nach Einweisung arbeiten!
- **Explosions- und Brandgefahr! Nicht aufsaugen:**
 - Funken oder heiße Stäube;
 - brennbare oder explosive Stoffe (z. B. Magnesium, Aluminium, Benzin, Verdünnung - mit Ausnahme von Holz);
 - aggressive Stoffe (z. B. Säuren, Laugen, Lösungsmittel);
 - chemisch reaktive Stoffe, die zur Entstehung von Wärme, Säuren/Basen, Gasen usw. führen (z. B. reaktive 2K-Materialien, Aluminium und Wasser).
- Nationale Sicherheitsvorschriften sowie Angaben des Werkstoffherstellers beachten!
- Steckdose am Gerät nur für den angegebenen Zweck verwenden!
- Stecker nicht am Kabel aus der Steckdose ziehen.
- Regelmäßig den Stecker und das Kabel prüfen, um eine Gefährdung zu vermeiden. Diese bei Beschädigung ausschließlich von einer autorisierten Kundendienstwerkstatt erneuern lassen.



- Nicht mittels Kranhaken oder Hebezeug hochheben und transportieren!
- Dieses Gerät darf nicht von Personen benutzt werden, die empfindlich auf einen elektrischen Schlag reagieren können (z. B. **Personen mit Herzschrittmacher**), da eine statische Aufladung des Gerätes nicht auszuschließen ist.
- Verwenden Sie nur den original Festool Saugschlauch.
- **Berücksichtigen Sie das Arbeitsumfeld und achten Sie beim Transport oder beim Arbeiten mit dem Gerät auf sich selbst und Dritte.** Dadurch vermeiden Sie z. B. Stolpergefahren durch Saugschlauch oder Netzleitung.
- **Halten Sie Verpackungsfolien von Kindern fern.** Es besteht Erstickungsgefahr.

1.2 Asbest saugen



Nach dem Einsatz als Asbestsaugers im abgeschotteten Bereich darf der Asbestsauger nicht mehr im Weißbereich eingesetzt werden. Ausnahmen sind nur zulässig, wenn der Asbestsauger zuvor von einem Sachkundigen vollständig dekontaminiert worden ist. Dies ist vom Sachkundigen schriftlich festzuhalten und abzuzeichnen.

Fest eingebaute Filter dürfen nur in geeigneten Bereichen (z. B. Dekontaminationsstationen) von einem Sachkundigen ausgetauscht werden.



Geltende nationale Bestimmungen (beispielsweise TRGS 519) können noch weitere Bestimmungen enthalten, die beim Saugen asbesthaltiger Stäube unbedingt zu beachten sind und die den Einsatzbereich des Absaugmobils reglementieren oder begrenzen können.

2 Symbole



Warnung vor allgemeiner Gefahr



Warnung vor Stromschlag



Betriebsanleitung, Sicherheitshinweise lesen!



Betriebsanleitung, Sicherheitshinweise lesen.



Atemschutz tragen.



Tipp, Hinweis



Handlungsanweisung



Achtung enthält Asbest!



≤ 0,1 mg/m³ (Staubklasse H)





CE-Konformitätskennzeichnung



Nicht in den Hausmüll geben.

3 Technische Daten

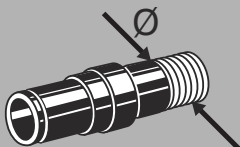
Absaugmobile		
Leistungsaufnahme		350 - 1000 W
Anschlusswert an Gerätesteckdose max.	EU	2400 W
	CH, DK	1100 W
	GB 240 V/ 110 V	1800 W/ 500 W
Volumenstrom (Luft) max., Turbine ^[1]		234 m ³ /h (3900 l/min)
Unterdruck max., Turbine ¹		24000 Pa
Filteroberfläche		6318 cm ²
Saugschlauch		D 27 / 32 mm x 3,5 m AS
Länge der Netzanschlussleitung		7,5 m
Schalldruckpegel nach EN 60704-2-1/ Unsicherheit K		71 dB(A)/ 3 dB
Schutzart		IP X4
Behälterinhalt	CTH 26 E/a	26 l
Abmessung L x B x H	CTH 26 E/a	630 x 365 x 540 mm
Gewicht	CTH 26 E/a	13,9 kg

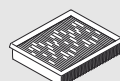
	Volumenstrom mindestens	
	[m ³ /h]	[l/s]
21 mm	25	6,9
27 mm/ IAS	41	11,4
32 mm	58	16,1
36 mm	73	20,3
42 mm	100	27,8
50 mm	141	39,2
		CTH 26 E
	FIS-CTH (3 x) (L, M, H ^[2])	497541
	HF-CT H	205198

[1] Volumenstrom und Unterdruck sind abhängig vom gewählten Schlauchdurchmesser.

[2] EN 60335-2-69: Staubklasse

4 Bestimmungsgemäße Verwendung

Das Absaugmobil ist bestimmungsgemäß geeignet für das Auf- und Absaugen von gesundheitsgefährdenden Stäuben mit Grenzwerten entsprechend der Staubklasse 'H' gemäß EN 60335-2-69, darunter auch Holz- und Lackstäube.

Das Absaugmobil ist geeignet für das Auf- und Absaugen von Stäuben mit krebserregenden Partikeln sowie von Asbeststäuben.

Das Absaugmobil ist gemäß EN 60335-1 und EN 60335-2-69 geeignet für erhöhte Beanspruchung bei gewerblicher Nutzung.

 Bei nicht bestimmungsgemäßem Gebrauch haftet der Benutzer.

5 Geräteelemente

Die angegebenen Abbildungen befinden sich am Anfang der Betriebsanleitung.

- [1-1]** Verschlussstopfen
- [1-2]** Ansaugöffnung
- [1-3]** Modulsteckplatz
- [1-4]** Gerätesteckdose
- [1-5]** Schlauchdepot
- [1-6]** Handgriff
- [1-7]** SysDoc
- [1-8]** Schlauchdurchmesser-Einstellung
- [1-9]** Saugkraftregulierung
- [1-10]** Geräteschalter
- [1-11]** Warnschild Aufkleber
- [1-12]** Verschlussklammer
- [1-13]** Schmutzbehälter
- [1-15]** Bremse

6 Inbetriebnahme



WARNUNG

Unzulässige Spannung oder Frequenz!

Unfallgefahr

- ▶ Die Netzspannung und die Frequenz der Stromquelle müssen mit den Angaben auf dem Typenschild übereinstimmen.
- ▶ In Nordamerika dürfen nur Festool-Maschinen mit der Spannungsangabe 120 V/60 Hz eingesetzt werden.

6.1 Erste Inbetriebnahme

- ▶ Verschlussklammern öffnen **[2-2]** und Geräteoberteil **[2-1]** abnehmen.
- ▶ Entnehmen Sie die Zubehörteile aus dem Schmutzbehälter **[2-3]** und der Verpackung!
- ▶ Überkleben Sie das Textfeld des Warnschilds **[1-11]** mit dem beiliegenden Aufkleber in Ihrer Landessprache.
- ▶ Stecken Sie den Verschlussstopfen **[1-1]** an der Blende ein (siehe Bild [1a]).
- ▶ Legen Sie einen Filtersack oder Sicherheits-Filter sack entsprechend der gesetzlichen Anforderungen in den Schmutzbehälter ein (siehe Kapitel 7.8, 7.9).
- ▶ Setzen Sie das Oberteil **[2-1]** auf und schließen Sie die Verschlussklammern **[2-2]**.
- ▶ Montieren Sie die Kabelaufwicklung an der Rückseite des Absaugmobils (siehe Bild **[3]**).
- ▶ Schließen Sie den Saugschlauch an das Gerät an.

6.2 Ein-/Ausschalten

- ▶ Netzstecker in eine schutzgeerdete Steckdose stecken.



WARNUNG

Verletzungsgefahr durch unkontrolliert anlaufende Werkzeuge

- ▶ Vor dem Drehen des Schalters auf die Schalterstellung "AUTO" oder "MAN" darauf achten, dass das angeschlossene Werkzeug ausgeschaltet ist.

Der Schalter **[1-10]** dient als Ein-/Ausschalter.

Schalterstellung '0'

Gerätesteckdose **[1-4]** ist stromlos, Absaugmobil ist ausgeschaltet.

Schalterstellung 'MAN'

Gerätesteckdose [1-4] ist stromführend, Absaugmobil läuft an.

Schalterstellung 'Auto'

Gerätesteckdose [1-4] ist stromführend, Absaugmobil startet beim Einschalten des angeschlossenen Werkzeuges.

7 Einstellungen

7.1 Schlauchdurchmesser einstellen

- ▶ Stellen Sie die Schlauchdurchmesser-Einstellung [1-8] auf den angeschlossenen Schlauchdurchmesser ein.

 Dies stellt sicher, dass die Luftgeschwindigkeit im Absaugschlauch korrekt gemessen wird (siehe Kapitel Volumenstromüberwachung).

7.2 Elektrowerkzeug anschließen



WARNUNG

Verletzungsgefahr

- ▶ Maximalen Anschlusswert an der Gerätesteckdose beachten (siehe Kapitel Technische Daten).
- ▶ Elektrowerkzeug ausschalten.
- ▶ Elektrowerkzeug an Gerätesteckdose [1-4] anschließen.

7.3 Druckluftwerkzeug anschließen



WARNUNG

Verletzungsgefahr

- ▶ Druckluftwerkzeug ausschalten.

Durch den Einbau des Druckluftmoduls am Modulsteckplatz [1-3] (496141) funktioniert die Einschaltautomatik des Absaugmobils auch in Verbindung mit Druckluftwerkzeugen.

Zusätzlich empfehlen wir den Anbau der Versorgungseinheit VE (495886). Die Versorgungseinheit filtert und ölt die Druckluft und ermöglicht eine Regelung des Luftdruckes. Für den Anschluss von Festool Druckluftwerkzeugen mit IAS-System ist ein IAS-Anschlussstück (454757) erhältlich.

Um eine einwandfreie Funktion der Einschaltautomatik zu gewährleisten, muss der Betriebsdruck des Werkzeuges 6 bar betragen.

7.4 Saugkraft regulieren

- ▶ am Drehknopf [1-9].

7.5 Absaugmuffe

Die Bypass-Funktion der Absaugmuffe verhindert ein Ansaugen von Schleifgeräten und Bodendüsen auf glatten Oberflächen.

Öffnen

- ▶ Einstellring auf Position "OPEN" drehen.

Schließen

- ▶ Einstellring auf Position "CLOSE" drehen.

7.6 Bremse feststellen

Durch Umlegen des schwarzen Bremshebels [1-15] wird ein Wegrollen des Absaugmobils verhindert. Dazu das Absaugmobil an der Vorderseite leicht anheben und den schwarzen Bremshebel bis zum Einrasten nach unten drücken. Drücken Sie zum Lösen den grünen Hebel [1-14].

7.7 Temperatursicherung

Zum Schutz vor Überhitzung schaltet die Temperatursicherung das Absaugmobil vor Erreichen der kritischen Temperatur ab.

- ▶ Zum Schutz vor Überhitzung schaltet die Temperatursicherung das Absaugmobil vor Erreichen der kritischen Temperatur ab.
- ▶ Absaugmobil abschalten, ca. 5 Minuten abkühlen lassen, anschalten.

 Einschalten nicht möglich: Festool Kundendienstwerkstätte kontaktieren.

7.8 Filtersack (SC-FIS-CT26/48) wechseln

Filtersack entnehmen [4]

- ▶ Verschlussklammern öffnen [2-2] und Geräteoberteil [2-1] abnehmen.
- ▶ Entnehmen Sie den Filtersack.
- ▶ Entsorgen Sie den gebrauchten Filtersack gemäß den gesetzlichen Bestimmungen.
- ▶ Säubern Sie den Schmutzbehälter [2-3].

Filtersack einsetzen [5]

- ▶ Legen Sie einen neuen Filtersack (SC-FIS-CT26/48) in den Einlassstutzen des Behälters ein und verriegeln Sie diesen. **Wichtig:** Achten Sie darauf, dass der Riegel einrastet.

 Achten Sie darauf, dass der Filtersack nicht zwischen Ober- und Unterteil eingeklemmt wird.

- ▶ Setzen Sie das Oberteil [2-1] auf und schließen Sie die Verschlussklammern [2-2].

7.9 Sicherheits-Filtersack (FIS-CTH 26/48) wechseln

 Verwenden Sie zum Aufsaugen von Klasse H-Stäuben immer den Sicherheits-Filtersack.

Sicherheits-Filtersack entnehmen [6]

- ▶ Schließen Sie die Absaugöffnung [1-2] mit dem Verschlussstopfen [1-1].
- ▶ Öffnen Sie die Verschlussklammern [2-2] und nehmen Sie das Geräteoberteil [2-1] ab.
- ▶ Schlagen Sie die Folie des Kunststoffbeutels nach oben und verschließen Sie die seitlichen Öffnungen mit den Klebelaschen.
- ▶ Verschließen Sie den Kunststoffbeutel um den Filtersack mit dem mitgelieferten Kabelbinder.
- ▶ Entnehmen Sie den Sicherheits-Filtersack.
- ▶ Entsorgen Sie den gebrauchten Sicherheits-Filtersack gemäß den gesetzlichen Bestimmungen.
- ▶ Säubern Sie den Schmutzbehälter [2-3].

Sicherheits-Filtersack einsetzen [7]

- ▶ Legen Sie einen neuen Sicherheits-Filtersack (FIS-CTH 26/48) in den Einlassstutzen des Behälters ein und verriegeln Sie diesen.
- Wichtig:** Achten Sie darauf, dass der Riegel einrastet.
- ▶ Legen Sie den Kunststoffbeutel über den Behälterrand. Die seitlichen Öffnungen des Sicherheits-Filtersackes müssen innerhalb des Schmutzbehälters liegen.

 Achten Sie darauf, dass die Kontakte [10-2] frei liegen.

- ⓘ Achten Sie darauf, dass der Filtersack nicht zwischen Ober- und Unterteil eingeklemmt wird.
- ▶ Setzen Sie das Oberteil [2-1] auf und schließen Sie die Verschlussklammern [2-2].

7.10 Volumenstromüberwachung

Fällt die Luftgeschwindigkeit im Saugschlauch unter 20 m/s, ertönt aus Sicherheitsgründen ein akustisches Warnsignal.

Mögliche Ursachen	Behebung
Saugkraftregulierung [1-9] auf zu geringen Wert gestellt.	Saugkraftregulierung auf höheren Wert stellen (siehe Kapitel 7.4).
Drehknopf [1-8] nicht auf den angeschlossenen Schlauchdurchmesser eingestellt.	Richtigen Schlauchdurchmesser einstellen (siehe Kapitel 7.1).
Saugschlauch verstopft oder abgknickt.	Verstopfung oder Abknickung beseitigen.
Filtersack voll.	Neuen Filtersack einsetzen (siehe Kapitel 7.8).
Hauptfilter verschmutzt.	Hauptfilter wechseln (siehe Kapitel 9.1).
Fehlfunktion der Überwachungselektronik.	Durch Festool Kundendienstwerkstätte beheben lassen.

8 Arbeiten

8.1 Handhabung

Schlauchdepot: Nach der Arbeit können Sie den Saugschlauch durch die Öffnung [8-2] führen und im Schlauchdepot ablegen.

Systainerablage SysDoc: Auf der Ablagefläche lässt sich mit den vier Schiebern oder mit dem T-Loc [8-1] ein Systainer befestigen.

8.2 Trockene Stoffe saugen



VORSICHT

Gesundheitsgefährdende Stäube

Verletzung der Atemwege

- ▶ Verwenden Sie beim Absaugen gesundheitsgefährdender Stoffe einen Sicherheits-Filtersack und einen entsprechenden Hauptfilter!
- ▶ Benutzen Sie das Gerät nur mit funktionierender Volumenstromüberwachung.



Beim Absaugen von Stäuben, die den Grenzwert überschreiten oder bei erheblichem Umfang von Eichen- oder Buchenholzstäuben nur eine einzige Staubquelle (Elektro- oder Druckluftwerkzeug) absaugen.

Beachten Sie beim Absaugen der anfallenden Stäube von laufenden Elektrowerkzeugen: Wenn die Abluft in den Raum zurückgeführt wird, muss eine ausreichende **Luftwechselra-**

te L im Raum vorhanden sein. Um die geforderten Grenzwerte einzuhalten, darf der zurückgeführte Volumenstrom maximal 50% des Frischluftvolumenstroms (Raumvolumen $V_R \times$ Luftwechselrate L_W) betragen. Beachten Sie außerdem die regionalen Bestimmungen.

Beachten Sie: Ein feuchter Hauptfilter setzt sich schneller zu, wenn trockene Stoffe aufgesaugt werden. Aus diesem Grund sollte der Hauptfilter vor dem Aufsaugen von Stäuben getrocknet oder durch einen Trockenen ersetzt werden.

8.3 Das Antistatic-System

Beim Saugen entstehen durch Reibung im Absaugschlauch statische Aufladungen. Diese können sich für die Bedienungsperson durch elektrische Schläge unangenehm bemerkbar machen. Zur Ableitung dieser statischen Aufladungen ist das Absaugmobil serienmäßig mit einem Antistatic-System ausgerüstet. Hierzu muss jedoch der beigelegte Antistatik-Absaugschlauch verwendet werden.

8.4 Nach der Arbeit

 Bei Nichtgebrauch sowie vor Wartungs- und Reinigungsarbeiten den Stecker aus der Steckdose ziehen.

- ▶ Absaugmobil abschalten und Netzstecker ziehen.
- ▶ Netzanschlussleitung aufwickeln.
- ▶ Schmutzbehälter entleeren.
- ▶ Schließen Sie die Absaugöffnung **[1-2]** mit dem Verschlussstopfen **[1-1]**.



WARNUNG

Gesundheitsgefährdende Stäube

Verletzung der Atemwege

- ▶ Reinigen Sie das Absaugmobil und sämtliches Zubehör durch Absaugen und Abwischen vollständig (innen und außen), bevor Sie es aus dem verunreinigten Bereich entfernen.
- ▶ Teile, die nicht vollständig gereinigt werden können, müssen für den Transport luftdicht in einem Kunststoff sack verschlossen werden.
- ▶ Tragen Sie einen Atemschutz!



Dieses Gerät nur in Innenräumen aufbewahren.

- ▶ Absaugmobil in einem trockenen Raum, geschützt gegen unbefugte Benutzung, abstellen.

Beachten Sie für staubfreien Transport:

- ▶ Beachten Sie für staubfreien Transport:
- ▶ Sorgen Sie für eine sichere Befestigung während des Transports.



Das Gerät darf nur mit geschlossenem Verschlussstopfen transportiert werden.

9 Wartung und Pflege



WARNUNG

Verletzungsgefahr, Stromschlag

- ▶ Vor allen Wartungs- und Pflegearbeiten stets den Netzstecker aus der Steckdose ziehen!
- ▶ Alle Wartungs- und Reparaturarbeiten, die ein Öffnen des Motorgehäuses erfordern, dürfen nur von einer autorisierten Kundendienstwerkstatt durchgeführt werden.



Kundendienst und Reparatur nur durch Hersteller oder durch Servicewerkstätten: Nächstgelegene Adresse unter: www.festool.de/service



Nur original Festool Ersatzteile verwenden! Bestell-Nr. unter: www.festool.de/service

Beschädigte Schutzeinrichtungen und Teile müssen sachgemäß durch eine anerkannte Fachwerkstatt repariert oder ausgewechselt werden, soweit nichts anderes in der Bedienungsanleitung angegeben ist.

Folgende Hinweise beachten:

- Mindestens einmal jährlich staubtechnische Überprüfung (z. B. auf Beschädigung des Filters, Dichtheit des Gerätes und Funktion der Kontrolleinrichtungen) vom Hersteller oder einer unterwiesenen Person.
- Zusätzlich sollte die Filterwirksamkeit des Gerätes mindestens jährlich oder häufiger geprüft werden, wie es in nationalen Anforderungen festgelegt sein kann. Das Prüfverfahren, das für den Nachweis der Wirksamkeit des Gerätes angewendet werden kann, ist in EN 60335-2-69 AA.22.201.2 festgelegt. Wird die Prüfung nicht bestan-

den, so ist sie mit einem neuen Hauptfilter zu wiederholen.

- Was sich nicht reinigen lässt, muss entsorgt werden. Dazu undurchlässige Beutel verwenden. Gültige Entsorgungsbedingungen beachten!
- Zur Wartung durch den Benutzer muss das Gerät auseinander genommen, gereinigt und gewartet werden, soweit es durchführbar ist, ohne dabei eine Gefahr für Wartungspersonal oder andere Personen hervorzurufen. Geeignete Vorsichtsmaßnahmen beinhalten Entgiftung vor dem Auseinandernehmen, Vorsorge treffen für örtlich gefilterte Zwangsentlüftung, wo das Gerät auseinander genommen wird, Reinigung des Wartungsbereichs und geeignete persönliche Schutzausrüstung.



Hinweis für den Versand zur Reparaturwerkstätte

- ① Kontaktieren Sie vor dem Versand die Reparaturwerkstätte um mögliche Gefährdungen bezüglich gesaugten Gefahrstoffen abzuklären. Gegebenenfalls erhalten Sie einen speziellen Kunststoffbeutel von der Reparaturwerkstätte zugesandt.

Beachten Sie folgende Hinweise, die zum Schutz der Personen beim Transport und in der Reparaturwerkstätte dienen:

- ▶ Reinigen Sie das Gerät vollständig (innen und außen).
- ▶ Entnehmen Sie den Filter-/Entsorgungssack.
- ▶ Verpacken Sie das Gerät luftdicht in dem gegebenenfalls zugesandten Kunststoffbeutel.
- ▶ Legen Sie eine Auflistung der gesaugten Gefahrstoffe außerhalb der luftdichten Verpackung des Gerätes bei.

9.1 Hauptfilter wechseln



WARNUNG

Aufgewirbelter Staub beim Wechseln von Filtersack und Hauptfilter

- ▶ Tragen Sie einen Atemschutz!
- ▶ Tragen Sie bei Asbestsanierung Einwegkleidung!



WARNUNG

Verletzungsgefahr

- ▶ Benutzen Sie den Hauptfilter nicht mehr, sobald er einmal aus dem Gerät entfernt worden ist, sondern ersetzen Sie diesen durch einen neuen.

ACHTUNG

Filtererkennung

- ▶ Das Absaugmobil verfügt über eine Filtererkennung. Wird kein original Festool Hauptfilter **HF CTH 26/48** verbaut, lässt sich das Gerät nicht starten. Die korrekte Funktion der Filtererkennung muss während jedem Filterwechsel getestet werden!
- ▶ Verschlussklammern öffnen **[2-2]** und Geräteoberteil **[2-1]** abnehmen.
- ▶ Drehen Sie das Geräteoberteil, so dass der Hauptfilter **[9-1]** nach oben gerichtet ist **[9]**.
- ▶ Lösen Sie die zwei Sicherungsschrauben **[9-3]** des Hebels mit einem Schraubendreher.
- ▶ Legen Sie den Hebel **[9-4]** um und nehmen Sie die Halterung **[9-2]** mit dem Hauptfilter ab.
- ▶ Führen Sie die Halterung mit dem Hauptfilter in den mitgelieferten Sicherheitsbeutel ein.
- ▶ Lösen Sie den Hauptfilter aus der Halterung.
- ▶ Entnehmen Sie die Halterung aus dem Sicherheitsbeutel.
- ▶ Verschließen Sie den Sicherheitsbeutel und entsorgen Sie diesen gemäß den gesetzlichen Bestimmungen.
- ▶ Säubern Sie den Bereich hinter dem Hauptfilter von eventuelle Staubablagerungen.



Test der Filtererkennung

- ▶ Stecken Sie den Netzstecker ein, drehen Sie den Schalter auf MAN.

Ergebnis	Ursache	Maßnahme
Absaugmobil startet	Filtererkennung fehlerhaft	Kontaktieren Sie umgehend eine Servicewerkstätte und arbeiten Sie nicht mit dem Absaugmobil weiter!
Absaugmobil startet nicht	Filtererkennung funktioniert nicht ordnungsgemäß	Neuer Filter kann verbaut werden

- ▶ Setzen Sie einen neuen Hauptfilter in den Rahmen ein.
- ▶ Setzen Sie die Halterung **[9-2]** mit dem Hauptfilter ein und legen Sie den Hebel **[9-4]** bis zum Einrasten um.
- ▶ Schrauben Sie die Sicherungsschrauben **[9-3]** fest.
- ▶ Setzen Sie das Oberteil **[2-1]** auf und schließen Sie die Verschlussklammern **[2-2]**.

9.2 Schmutzbehälter leeren

Nach Abnehmen des Oberteils kann der Schmutzbehälter **[2-3]** entleert werden.

10 Zubehör

Die Bestellnummern für Zubehör und Filter finden Sie in Ihrem Festool Katalog oder im Internet unter "www.festool.com".

11 Umwelt



Gerät nicht in den Hausmüll werfen!

Geräte, Zubehör und Verpackungen einer umweltgerechten Wiederverwertung zuführen. Geltende nationale Vorschriften beachten.

Gemäß Europäischer Richtlinie über Elektro- und Elektronik-Altgeräte und Umsetzung in nationales Recht, müssen verbrauchte Elektrogeräte getrennt gesammelt und einer umweltgerechten Wiederverwertung zugeführt werden.

Informationen zu den Rücknahmestellen sind unter www.festool.de/recycling einsehbar.

Informationen zur kritischen Stoffen:

www.festool.de/reach

Contents	
1 Safety warnings.....	16
2 Symbols.....	17
3 Technical data.....	18
4 Intended use.....	19
5 Machine features.....	19
6 Operation.....	19
7 Settings.....	19
8 Working.....	21
9 Maintenance and care.....	22
10 Accessories.....	23
11 Environment.....	23
12 General information.....	23

1 Safety warnings

1.1 General safety warnings



WARNING! Read all safety warnings, instructions, illustrations and specifications provided with this power tool. Failure to follow all instructions listed below may result in electric shock, fire and/or serious injury.

Save all warnings and instructions for future reference.

- This machine must not be used by persons (including children) with reduced physical, sensory or mental capabilities, or lack of experience and knowledge. **Children** need to be supervised to ensure they do not play with the machine.
- **WARNING:** This machine contains hazardous dust. Emptying and maintenance processes, including removing dust containers, must only be performed by professionals with the relevant protective equipment and according to this operating manual. Do not operate the machine without the complete filtration system.
- Always use suitable protective equipment.
- If intact following a visual inspection, work in a dry environment according to instructions.
- **Risk of explosion and fire! Do not extract:**
 - Sparks or hot dust;
 - combustible or explosive materials (e.g. magnesium, aluminium, petrol, diluting agents – with the exception of wood);
 - aggressive materials (e.g. acid, alkaline solutions, solvents);
 - chemically reactive materials, which lead to the generation of heat, acids/bases, gases, etc. (e.g. reactive two-component materials, aluminium and water).
- Observe all national safety regulations as well as the material manufacturer's specifications.
- Only use the electrical outlet module on the machine for its stated purpose.
- Do not pull the plug from the socket by using the cable.
- Check the plug and the cable regularly in order to prevent a hazard. In the event of damage, these must be replaced by an authorised service workshop only.



- Do not lift or transport the machine using a crane hook or lifting gear.
- This machine must not be used by people who might have a particularly adverse reaction to an electric shock (e.g. **people with cardiac pacemakers**), because the possibility of the machine building up a static charge cannot be excluded.
- Use only the original Festool suction hose.
- **Pay attention to the work environment and watch out for your own safety and the safety of others when transporting or working with the machine.**

In this way, you can for example prevent tripping hazards caused by the suction hose or mains cable.

- **Keep packaging film away from children.**

There is a risk of suffocation.

1.2 Extracting asbestos dust



After the extractor is used to extract asbestos dust in a sealed-off area, it can no longer be used in the white area. Exceptions are only permitted if the asbestos dust extractor has been completely decontaminated by an approved specialist. This must be recorded in writing and signed by the approved specialist. Fixed filters may only be replaced in suitable areas (e.g. decontamination stations) by an approved specialist.



The applicable national regulations (for example TRGS 519) may contain further provisions that regulate or restrict the application areas of the mobile dust extractor and which must be observed when extracting dust containing asbestos particles.

2 Symbols



Warning of general danger



Warning of electric shock



Read the operating manual and safety warnings.



Read the operating manual and safety warnings.



Wear a dust mask.



Tip or advice



Handling instruction



Caution! Contains asbestos!



≤ 0.1 mg/m³ (dust class H)



CE conformity marking





UKCA marking: Confirms the conformity of the product with UK regulations.



Do not dispose of it with domestic waste.

3 Technical data

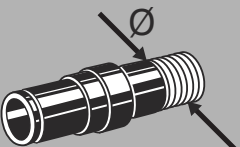
Mobile dust extractors		
Power consumption		350–1000 W
Max. electrical outlet module connected load	EU	2400 W
	CH, DK	1100 W
	GB 240 V/110 V	1800 W/500 W
Max. suction capacity (air), turbine ^[3]		234 m ³ /h (3900 l/min)
Max. vacuum, turbine ¹		24,000 Pa
Filter surface area		6318 cm ²
Suction hose		D 27/32 mm x 3.5 m AS
Mains power cable length		7.5 m
Sound pressure level as per EN 60704-2-1/uncertainty K		71 dB(A)/3 dB
Type of protection		IP X4
Container capacity	CTH 26 E/a	26 l
Dimensions L x W x H	CTH 26 E/a	630 x 365 x 540 mm
Weight	CTH 26 E/a	13.9 kg

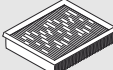
	Minimum volume flow	
	[m ³ /h]	[l/s]
21 mm	25	6.9
27 mm/IAS	41	11.4
32 mm	58	16.1
36 mm	73	20.3
42 mm	100	27.8
50 mm	141	39.2
		CTH 26 E
	FIS-CTH (3x) (L, M, H ^[4])	497541
	HF-CT H	205198

[3] The suction capacity and vacuum depend on the selected hose diameter.

[4] EN 60335-2-69: Dust class

4 Intended use

The mobile dust extractor is designed for extracting hazardous dust with limit values corresponding to dust class 'H' in accordance with EN 60335-2-69, including wood and paint dust.

The mobile dust extractor is suitable for extracting dust containing carcinogenic and pathogenic particles as well as asbestos dust.

The mobile dust extractor is suitable for heavy-duty applications and industrial use in accordance with EN 60335-1 and EN 60335-2-69.



The user is liable for improper or non-intended use.

5 Machine features

The specified illustrations appear at the beginning of the Operating Instructions.

[1-1]	Sealing plug
[1-2]	Intake opening
[1-3]	Module slot
[1-5]	Appliance socket
[1-4]	Hose store
[1-6]	Handle
[1-7]	SysDoc
[1-8]	Hose diameter setting
[1-9]	Suction power adjuster
[1-10]	Switch
[1-11]	Warning sticker
[1-12]	Locking clip
[1-13]	Dust container
[1-15]	Brake

6 Operation



WARNING

Unauthorised voltage or frequency!

Risk of accident

- ▶ The mains voltage and the frequency of the power source must correspond with the specifications on the machine's name plate.
- ▶ In North America, only Festool machines with the voltage specifications 120 V/60 Hz may be used.

6.1 Initial commissioning

- ▶ Open the locking clips [2-2] and remove the top section of the machine [2-1].
- ▶ Remove the accessories from the dirt trap [2-3] and the packaging!
- ▶ Cover the text field of the warning sign [1-11] with the supplied adhesive label in your country's language.
- ▶ Insert the plug [1-1] at the cover plate (see figure [1a]).
- ▶ Place a filter bag or safety filter bag in the dirt trap in line with legal requirements (see section 7.8, 7.9).
- ▶ Replace the top section [2-1] and close the locking clips [2-2].
- ▶ Attach the cord holder to the reverse of the mobile dust extractor (see figure [3]).
- ▶ Connect the suction hose to the machine.

6.2 Switching on/off

- ▶ Insert the mains plug into an earthed socket.



WARNING

Risk of injury from tools starting up unexpectedly

- ▶ Before setting the switch to the "AUTO" or "MAN" position, make sure that the connected tool is switched off.

The switch [1-10] serves as an on/off switch.

"0" switch position

Appliance socket [1-4] is disconnected from the power, mobile dust extractor is switched off.

"MAN" switch position

Appliance socket [1-4] is connected to the power, the mobile dust extractor starts.

"Auto" switch position

Appliance socket [1-4] is connected to the power, the mobile dust extractor starts when the connected tool is switched on.

7 Settings

7.1 Adjusting the hose diameter

- ▶ Adjust the hose diameter adjuster [1-8] to match the diameter of the connected hose.

ⓘ This ensures that the air speed in the extractor hose is measured correctly (see section "Volumetric flow monitoring").

7.2 Connecting electric power tools



WARNING

Risk of injury

- ▶ Observe the maximum appliance socket connected load (see chapter "Technical data")
- ▶ Switch off the electric power tool.
- ▶ Connect the electric power tool to the appliance socket [1-5].

7.3 Connecting pneumatic tools



WARNING

Risk of injury

- ▶ Switch off the air tool.

If the compressed air module [1-3] (496141) is installed, the automatic switch-on function of the mobile dust extractor also works in combination with pneumatic tools.

We also recommend installing the VE service unit (495886). The service unit filters and lubricates the compressed air and enables an adjustment of the air pressure. An IAS adapter (454757) is available to connect Festool pneumatic tools to the IAS system.

The operating pressure of the tool must be 6 bar for the automatic switch-on unit to function correctly.

7.4 Adjusting the suction power

- ▶ at the rotary knob [1-9].

7.5 Connecting sleeve

The bypass function of the connecting sleeve prevents strong suction from sanding machines and floor nozzles on smooth surfaces.

Open

- ▶ Turn the adjusting ring to the "OPEN" position.

Close

- ▶ Turn the adjusting ring to the "CLOSE" position.

7.6 Applying the brake

Folding out the black brake lever [1-15] prevents the mobile dust extractor from rolling. To achieve this, lift the front end of the mobile dust extractor slightly and push the black brake lever downwards until it latches into place. Push the green lever [1-14] to release.

7.7 Temperature cut-out

A temperature cut-out switches the mobile dust extractor off when it reaches a critical temperature to prevent overheating.

- ▶ A temperature cut-out switches the mobile dust extractor off when it reaches a critical temperature to prevent overheating.
- ▶ Switch off the mobile dust extractor, allow to cool for about 5 minutes then switch on again.

ⓘ Not possible to switch on: contact Festool service workshop.

7.8 Changing the filter bag (SC-FIS-CT26/48)

Removing the filter bag [4]

- ▶ Open the locking clips [2-2] and remove the top section of the machine [2-1].
- ▶ Remove the filter bag.
- ▶ Dispose of the used filter bag in accordance with statutory regulations.
- ▶ Clean the dust container [2-3].

Inserting the filter bag [5]

- ▶ Insert a new filter bag (SC-FIS-CT26/48) in the inlet port of the dust container and interlock it. **Important:** be aware that the locking engages.
- ⓘ Make sure that the filter bag is not pinched between the top and bottom sections.
- ▶ Replace the top section [2-1] and close the locking clips [2-2].

7.9 Changing the safety filter bag (FIS-CTH 26/48)



Always use the safety filter bag for absorbing Class H dust.

Removing the safety filter bag [6]

- ▶ Close off the extractor opening [1-2] using the sealing plug [1-1].
- ▶ Open the locking clips [2-2] and remove the top section of the machine [2-1].
- ▶ Knock the material of the plastic bag upwards and close the lateral openings with the adhesive tabs.
- ▶ Close the plastic bag around the filter bag using the cable ties supplied.
- ▶ Remove the safety filter bag
- ▶ Dispose of the used safety filter bag in accordance with statutory regulations.
- ▶ Clean the dust container [2-3].

Inserting the safety filter bag [7]

- ▶ Insert a new safety filter bag (FIS-CTH 26/48) into the inlet nozzle on the container and lock it in place. **Important:** Make sure that the catch clicks into place.
- ▶ Place the plastic bag over the edge of the container. The side openings in the safety filter bag must be inside the dirt trap.



Make sure that the contacts **[10-2]** are exposed.

i Ensure that the filter bag is not caught between the top and bottom sections.

- ▶ Replace the top section **[2-1]** and close the locking clips **[2-2]**.

7.10 Volumetric flow monitoring

For safety reasons, an acoustic warning signal sounds if the air speed in the suction hose falls below 20 m/s.

Possible causes	Solution
Value set on the suction power adjustment [1-9] is too low.	Set the suction power adjustment to a higher value (see section 7.4).
Rotary knob [1-8] not set to the correct hose diameter.	Set the correct suction hose diameter (see section 7.1).
Suction hose is blocked or kinked.	Eliminate the block or straighten the hose.
Filter bag full.	Insert a new filter bag (see section 7.8).
Dirty main filter.	Change the main filter (see section 9.1).
Electronic monitoring malfunction.	Have the fault rectified by a Festool service workshop.

8 Working

8.1 Handling

Hose holder: After finishing work, you can feed the suction hose through the opening **[8-2]** and place it in the hose holder.

SysDoc Systainer storage area: A Systainer can be fastened to the storage area with the four slides or the T-Loc lock **[8-1]**.

8.2 Extracting dry materials



CAUTION

Hazardous dust

Damage to the respiratory passage

- ▶ Always use a safety filter bag and an appropriate main filter when extracting hazardous materials.
- ▶ Do not use the machine if the volumetric flow monitoring function is inactive.



When extracting large quantities of oak or beech wood dust or dust that exceeds the permitted limit values, only extract from a single machine (electric or air tool).

Observe the following when extracting dust generated by operating electric power tools:

If the exhaust air is discharged back into the room, the **air renewal rate L** within the room must be sufficient. The volume of air discharged back into the room must not exceed 50% of the fresh air volume flow (room volume $V_R \times$ air renewal rate L_W). Observe all the relevant regional regulations.

Remember: A moist main filter clogs more quickly when extracting dry materials. Therefore, dry the main filter before extracting dust or replace the damp filter with a dry one.

8.3 The antistatic system

Friction inside the extraction hose causes static electricity to develop during extraction. Operating personnel may receive unpleasant electric shocks while working. The mobile dust extractor is fitted with an antistatic system as standard to discharge any static electricity that may develop. However, always use the enclosed antistatic extraction hose.

8.4 After finishing work



Pull the plug from the socket when the machine is not in use and prior to maintenance and cleaning work.

- ▶ Switch off the mobile dust extractor and pull out the mains plug.
- ▶ Wind up the mains power cable.
- ▶ Empty the dirt trap.
- ▶ Close off the extractor opening **[1-2]** using the sealing plug **[1-1]**.



WARNING

Hazardous dust

Damage to the respiratory passage

- ▶ Wipe down the mobile dust extractor and clean all accessories thoroughly using the extractor (inside and out) before removing from the working area.
- ▶ Parts that you were not able to clean thoroughly must be sealed in an airtight plastic bag prior to transportation.
- ▶ Wear a dust mask!



The machine shall be stored indoors only.

- ▶ Place the mobile dust extractor in a dry room inaccessible to unauthorised users.

Observe for dust reduced transport:

- ▶ Observe for dust reduced transport:
- ▶ Ensure a secure fixation during transport.



Only transport the appliance with closed sealing plug.

9 Maintenance and care



WARNING

Risk of injury, electric shock

- ▶ Always pull the mains plug from the socket before performing any servicing and maintenance work.
- ▶ All maintenance and repair work which requires the motor housing to be opened should always be carried out by an authorised service workshop.



Customer service and repairs must only be carried out by the manufacturer or service workshops: Find the nearest address at: www.festool.co.uk/service

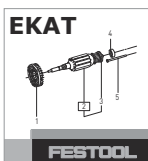

Always use original Festool spare parts. Order no. at: www.festool.co.uk/service

Damaged safety devices and components must be properly repaired or replaced by a recognised specialist workshop, unless otherwise indicated in the operating manual.

Observe the following instructions:

- Dust-related inspection (e.g. for filter damage, tightness of the machine and function of the control devices) by the manufacturer or an instructed person at least once a year.
- In addition, the effectiveness of the machine's filter should be tested at least annually or more frequently, as may be stipulated in national regulations. The test procedure that can be used to test the machine's effectiveness is specified in EN 60335-2-69 AA.22.201.2. If the machine fails the test it must be repeated with a new main filter.
- Dispose of components that cannot be cleaned. Use impermeable bags to do so. Observe the applicable disposal provisions.
- Provided maintenance personnel or other persons in the vicinity are not endangered, the user must dismantle and clean the machine prior to performing maintenance work. Appropriate precautionary measures include decontaminating the machine prior to disassembly, making provisions for locally filtered forced ventilation at the location of machine disassembly, cleaning the maintenance area and appropriate personal protective equipment.



Information on sending devices to the repair workshop

- ① Contact the repair workshop before sending any devices in order to clarify any potential hazards related to extracted hazardous substances. Where applicable, the repair workshop will send you a special plastic bag.

Pay attention to the following information, which is intended to protect persons during transportation and in the repair workshop:

- ▶ Clean the device thoroughly (inside and out).
- ▶ Remove the filter/disposal bag.
- ▶ Where applicable, pack the device in the plastic bag that has been provided so that it is air-tight.
- ▶ Attach a list of the extracted hazardous substances on the outside of the air-tight packaging.

9.1 Changing the main filter



WARNING

Stirred up dust when changing the filter bag and main filter

- ▶ Wear a dust mask.
- ▶ If you are disposing of asbestos, wear disposable clothing!



WARNING

Risk of injury

- ▶ Do not reuse the main filter once it has been removed from the machine. Instead, replace it with a new one.

NOTICE

Filter detection

- ▶ The mobile dust extractor is equipped with a filter detection feature. The machine only starts up with an original Festool **HF CTH 26/48** main filter. The filter detection feature must be tested during each filter change to ensure it functions correctly.
- ▶ Open the locking clips **[2-2]** and remove the top section of the machine **[2-1]**.
- ▶ Rotate the top section of the machine so that the main filter **[9-1]** is facing upwards **[9]**.
- ▶ Use a screwdriver to remove the two locking screws **[9-3]** on the lever.
- ▶ Fold over the lever **[9-4]** and remove the retainer **[9-2]** with the main filter.
- ▶ Place the retainer with the main filter in the safety bag supplied.
- ▶ Remove the main filter from the retainer.
- ▶ Take the retainer out of the safety bag.
- ▶ Seal the safety bag and dispose of it in accordance with statutory regulations.
- ▶ Clean the area behind the main filter to remove any dust deposits.



Filter detection test

- ▶ Plug in the mains plug, turn the switch to MAN.

Result	Cause	Action
Mobile dust extractor starts up	Filter detection faulty	Contact a service workshop immediately and do not continue working with the mobile dust extractor.

Result	Cause	Action
Mobile dust extractor does not start up	Filter detection feature functioning correctly	New filter can be fitted
		<ul style="list-style-type: none"> ▶ Insert a new main filter in the frame. ▶ Insert the retainer [9-2] with the main filter and fold over the lever [9-4] until it engages. ▶ Tighten the locking screws [9-3]. ▶ Replace the top section [2-1] and close the locking clips [2-2].

9.2 Emptying the dirt trap

The dirt trap **[2-3]** can be emptied once the top section has been removed.

10 Accessories

Refer to the Festool catalogue for the order numbers of accessories and filters or find them online at "www.festool.com".

11 Environment



Do not dispose of the device in the household waste! Recycle devices, accessories and packaging. Observe applicable national regulations.

In accordance with the European Directive on waste electrical and electronic equipment and implementation in national law, used electrical devices must be collected separately and handed in for environmentally friendly recycling.

Information on the collection points can be viewed at www.festool.co.uk/recycling.

Information on critical materials:
www.festool.co.uk/reach

12 General information

Imported into the UK by

Festool UK Ltd
1 Anglo Saxon Way
Bury St Edmunds
IP30 9XH
Great Britain

Sommaire		6	Mise en service.....	27	
1	Consignes de sécurité.....	24	7	Réglages.....	28
2	Symboles.....	25	8	Mode de travail.....	29
3	Caractéristiques techniques.....	26	9	Entretien et maintenance.....	30
4	Utilisation conforme.....	27	10	Accessoires.....	32
5	Composants de l'appareil.....	27	11	Umwelt.....	32

1 Consignes de sécurité

1.1 Consignes générales de sécurité



AVERTISSEMENT ! Lisez l'ensemble des consignes de sécurité et des instructions. Le non-respect des consignes de sécurité et des instructions peut provoquer une décharge électrique, un incendie et/ou des blessures graves.

Conservez l'ensemble des consignes de sécurité et des instructions afin de pouvoir les consulter ultérieurement.

- Cet appareil ne doit pas être utilisé par des personnes (y compris des enfants) aux capacités physiques, sensorielles ou mentales diminuées ou manquant d'expérience et de connaissances. Il convient de surveiller **les enfants** afin de s'assurer qu'ils ne jouent pas avec l'appareil.
- **AVERTISSEMENT** : Cet appareil contient des poussières nocives. Les opérations de vidange et d'entretien, y compris le retrait des bacs de récupération des poussières, ne peuvent être exécutées que par des professionnels disposant des équipements de protection appropriés et conformément à la présente notice d'utilisation. Ne pas utiliser sans le système de filtration complet.
- Utiliser l'appareil uniquement avec un équipement de protection approprié.
- Travailler dans un environnement sec, après avoir reçu les instructions et informations nécessaires, et uniquement après avoir effectué un contrôle visuel pour s'assurer que l'appareil est en bon état.
- **Risque d'explosion et d'incendie ! Ne pas aspirer :**
 - les étincelles ou les poussières chaudes ;
 - les substances inflammables ou explosives (par ex. magnésium, aluminium, essence, diluants, à l'exception du bois) ;
 - les substances agressives (par ex. acides, solutions alcalines, solvants) ;
 - les substances chimiques réactives entraînant un dégagement de chaleur ou la formation d'acides/bases, de gaz, etc. (par ex. bi-matériaux réactifs, aluminium et eau).
- Respecter les règlements de sécurité en vigueur dans le pays d'utilisation ainsi que les consignes du fabricant du matériau.
- Utiliser la prise de l'appareil uniquement pour l'usage prévu.



- Ne pas tirer sur le câble pour débrancher la fiche de la prise de courant.
- Contrôler régulièrement la fiche et le câble pour éviter tout danger. En cas d'endommagement, les faire remplacer uniquement par un atelier de service après-vente agréé.
- Ne pas soulever et transporter avec un crochet de palan ou un engin de levage.
- Cet appareil ne doit pas être utilisé par des personnes pouvant être sensibles à une décharge électrique (par ex. **des personnes avec stimulateur cardiaque**) étant donné qu'une charge statique de l'appareil ne peut être exclue.
- Utiliser uniquement le tuyau d'aspiration Festool d'origine.
- **Tenez compte de l'environnement de travail et veillez à votre sécurité et à celle des autres durant le transport ou l'utilisation de l'appareil.** Vous éviterez ainsi par ex. des risques de trébuchement sur le tuyau d'aspiration ou le câble secteur.
- **Tenez les films d'emballage hors de portée des enfants.** Sinon, ils risquent de s'étouffer.

1.2 Aspiration de l'amiante



Une fois utilisé pour aspirer l'amiante dans la zone confinée, l'aspirateur d'amiante ne doit plus être utilisé dans la zone blanche. Des exceptions peuvent être faites si l'aspirateur est auparavant entièrement décontaminé par un spécialiste. Cela doit être noté et signé par le spécialiste.

Les filtres fixes ne peuvent être remplacés que dans les zones adaptées (par ex. stations de décontamination) et par un spécialiste.



Les législations nationales en vigueur (par ex. TRGS 519) peuvent contenir d'autres législations devant être impérativement respectées lors de l'aspiration de poussières d'amiante. Ces législations peuvent réglementer ou restreindre l'utilisation faite de l'aspirateur.



Avertit d'un risque de décharge électrique



Lire la notice d'utilisation et les consignes de sécurité !



Lire la notice d'utilisation et les consignes de sécurité.



Porter une protection respiratoire.



Conseil, information



Instruction



Attention : contient de l'amiante !



≤ 0,1 mg/m³ (catégorie de poussières H)



Marquage CE de conformité



Ne pas jeter avec les ordures ménagères.

2 Symboles



Avertit d'un danger général

3 Caractéristiques techniques

Aspirateurs		
Puissance absorbée		350 - 1000 W
Valeur de raccordement max. pour la prise de l'appareil	EU CH, DK GB 240 V/ 110 V	2400 W 1100 W 1800 W / 500 W
Débit (air) max., centrale d'aspiration ^[5]		234 m ³ /h (3900 l/min)
Dépression max., centrale d'aspiration ¹		24000 Pa
Surface filtrante		6318 cm ²
Tuyau d'aspiration		D 27 / 32 mm x 3,5 m AS
Longueur du câble de raccordement secteur		7,5 m
Niveau de pression acoustique selon EN 60704-2-1/ incertitude K		71 dB(A)/ 3 dB
Degré de protection		IP X4
Volume de la cuve	CTH 26 E / a	26 L
Dimensions L x l x h	CTH 26 E / a	630 x 365 x 540 mm
Poids	CTH 26 E / a	13,9 kg

	Débit minimum	
	[m ³ /h]	[l/s]
21 mm	25	6,9
27 mm/ IAS	41	11,4
32 mm	58	16,1
36 mm	73	20,3
42 mm	100	27,8
50 mm	141	39,2

		CTH 26 E
	FIS-CTH (3 x) (L, M, H ^[6])	497541
	HF-CT H	205198

[5] Le débit et la dépression dépendent du diamètre du flexible sélectionné.

[6] EN 60335-2-69: Catégorie de poussières

4 Utilisation conforme

L'aspirateur est conforme aux prescriptions sur l'absorption et l'aspiration de poussières nocives pour la santé avec des valeurs limites correspondant à la catégorie de poussières 'H' conformément à EN 60335-2-69, y compris les poussières de bois et de peinture.

L'aspirateur est adapté à l'absorption et l'aspiration de poussières contenant des particules cancérigènes et pathogènes, ainsi que des poussières d'amiante.

L'aspirateur mobile est approprié, conformément à NE 60335-1 et NE 60335-2-69, pour des sollicitations élevées en utilisation industrielle.



L'utilisateur est responsable des dommages provoqués par une utilisation non conforme.

5 Composants de l'appareil

Les illustrations indiquées se trouvent en début de notice d'utilisation.

- [1-1]** Bouchon
- [1-2]** Orifice d'aspiration
- [1-3]** Emplacement de module
- [1-4]** Prise de l'appareil
- [1-5]** Compartiment de rangement du tuyau
- [1-6]** Poignée
- [1-7]** SysDoc
- [1-8]** Réglage du diamètre de tuyau
- [1-9]** Dispositif de régulation de la puissance d'aspiration
- [1-10]** Interrupteur de l'appareil
- [1-11]** Autocollants d'avertissement
- [1-12]** Agrafe de fermeture
- [1-13]** Cuve de collecte
- [1-15]** Frein

6 Mise en service



AVERTISSEMENT

Tension ou fréquence non admissible !

Risque d'accident

- ▶ La tension et la fréquence d'alimentation électrique doivent être conformes aux indications de la plaque signalétique.
- ▶ En Amérique du nord, utilisez uniquement les outils Festool fonctionnant sous une tension de 120 V/60 Hz.

6.1 Première mise en service

- ▶ Ouvrir les agrafes de fermeture **[2-2]** et retirer la partie supérieure de l'appareil **[2-1]**.
- ▶ Retirer les accessoires de la cuve de collecte **[2-3]** et de l'emballage !
- ▶ Recouvrir la zone de texte du panneau d'avertissement **[1-11]** avec l'autocollant ci-joint correspondant à la langue de votre pays.
- ▶ Insérer le bouchon d'obturation **[1-1]** dans l'ouverture (voir figure [1a]).
- ▶ Placer un sac filtre ou un sac filtre de sécurité dans la cuve de collecte conformément aux exigences légales (voir chapitre 7.8, 7.9).
- ▶ Remonter la partie supérieure **[2-1]** et fermer les agrafes de fermeture **[2-2]**.
- ▶ Monter l'enrouleur de câble sur la face arrière de l'aspirateur mobile (voir figure **[3]**).
- ▶ Raccorder le tuyau d'aspiration à l'appareil.

6.2 Marche/Arrêt

- ▶ Brancher la fiche secteur dans une prise de courant dotée d'une terre.



AVERTISSEMENT

Risques de blessures dus à un démarrage incontrôlé des outils

- ▶ Avant de commuter l'interrupteur en position "AUTO" ou "MAN", s'assurer que l'outil raccordé soit arrêté.

L'interrupteur **[1-10]** sert à allumer et éteindre l'appareil.

Position d'interrupteur "0"

La prise de l'appareil **[1-4]** est hors tension ; l'aspirateur mobile est désactivé.

Position d'interrupteur "MAN"

La prise de l'appareil **[1-4]** est sous tension ; l'aspirateur mobile démarre.

Position d'interrupteur "AUTO"

La prise de l'appareil **[1-4]** est sous tension ; l'aspirateur mobile démarre lors de la mise en marche de l'outil raccordé.

7 Réglages

7.1 Réglage du diamètre du tuyau

► Régler le diamètre du tuyau **[1-8]** conformément au diamètre de tuyau raccordé.

(i) Ceci permet de garantir une mesure correcte du débit d'air dans le tuyau d'aspiration (voir chapitre Surveillance du débit).

7.2 Raccordement d'un outil électrique



AVERTISSEMENT

Risques de blessures

- Respecter la valeur de raccordement max. à la prise de l'appareil (voir chapitre Caractéristiques techniques).
- Mettre l'outil électrique hors tension.
- Raccordement de l'outil électrique à la prise de l'appareil **[1-4]**.

7.3 Raccordement d'un outil pneumatique



AVERTISSEMENT

Risques de blessures

- Mettre l'outil pneumatique hors tension.

Avec le montage du module d'air comprimé **[1-3]** (496141), le dispositif d'enclenchement automatique de l'aspirateur mobile fonctionne également en relation avec des outils pneumatiques.

Nous recommandons le montage supplémentaire de l'unité d'alimentation VE (495886). L'unité d'alimentation filtre et huile l'air comprimé, et permet de réguler la pression d'air. Une pièce de raccordement (454757) est disponible pour le raccordement d'outils pneumatiques Festool avec système IAS.

Afin de garantir un fonctionnement irréprochable du dispositif d'enclenchement automatique, la pression de service de l'outil doit être de 6 bars.

7.4 Régulation de la force d'aspiration

- sur le bouton tournant **[1-9]**.

7.5 Manchon d'aspiration

La fonction by-pass du manchon d'aspiration empêche un effet ventouse avec les ponçuses et les buses pour sol sur les surfaces lisses.

Ouvrir

- Tourner la bague de réglage pour la mettre à la position « OPEN ».

Fermer

- Tourner la bague de réglage pour la mettre à la position « CLOSE ».

7.6 Serrage du frein

Le déplacement involontaire de l'aspirateur mobile est empêché en rabattant le levier de frein **[1-15]**. Pour ce faire, soulever légèrement l'aspirateur mobile à l'avant et presser le levier de frein vers le bas, jusqu'à ce qu'il s'enclenche. Pour desserrer le frein, pressez le levier **[1-14]**.

7.7 Protection thermique

Afin de protéger l'appareil de toute surchauffe, la sécurité thermique désactive l'aspirateur mobile avant d'atteindre la température critique.

- Afin de protéger l'appareil de toute surchauffe, la sécurité thermique désactive l'aspirateur mobile avant d'atteindre la température critique.
- Mettre l'aspirateur mobile hors tension, le laisser refroidir pendant env. 5 minutes, le mettre sous tension.

(i) Échec de la mise sous tension : contacter l'atelier du service après-vente Festool.

7.8 Remplacement du sac filtre (SC-FIS-CT26/48)

Retrait du sac filtre [4]

- Ouvrir les clapets de fermeture **[2-2]** et retirer la partie supérieure de l'appareil **[2-1]**.
- Retirez le sac filtre.
- Éliminez le sac filtre usagé conformément aux prescriptions légales.
- Nettoyez la cuve de collecte **[2-3]**.

Insertion du sac filtre [5]

- Insérez un nouveau sac filtre (SC-FIS-CT26/48) (figure **[5]**). **Important :** Veillez à ce que le verrou s'enclenche.

(i) Assurez-vous de ne pas coincer le sac filtre entre la partie supérieure et la partie inférieure.

- Remontez la partie supérieure **[2-1]** et fermez les agrafes de fermeture **[2-2]**.

7.9 Remplacement du sac filtre (FIS-CTH 26/48) de sécurité



Pour l'aspiration de poussières de catégorie H, utilisez toujours le sac filtre de sécurité.

Retrait du sac filtre de sécurité [6]

- ▶ Obturez l'orifice d'aspiration [1-2] à l'aide du bouchon [1-1].
- ▶ Ouvrez les agrafes de fermeture [2-2] et retirez la partie supérieure de l'appareil [2-1].
- ▶ Rabattez vers le haut le film du sac plastique et fermez les ouvertures latérales avec les languettes.
- ▶ Fermez le sac plastique autour du sac filtre à l'aide du collier de serrage fourni.
- ▶ Retirez le sac filtre de sécurité.
- ▶ Éliminez le sac filtre de sécurité usagé conformément aux prescriptions légales.
- ▶ Nettoyez la cuve de collecte [2-3].

Installation du sac filtre de sécurité [7]

- ▶ Insérer un sac filtre de sécurité (FIS-CTH 26/48) neuf dans le raccord d'admission de la cuve puis verrouiller ce dernier. **Important** : veiller à ce que le verrou s'enclenche.
- ▶ Rabattre le sac en plastique sur les bords de la cuve. Les orifices latéraux du sac filtre de sécurité doivent se trouver à l'intérieur de la cuve de collecte.



Veiller à ne pas recouvrir les contacts [10-2].

- ⓘ Veiller à ne pas coincer le sac filtre entre les parties supérieure et inférieure.
- ▶ Remonter la partie supérieure [2-1] et fermer les clips de fermeture [2-2].

7.10 Surveillance du débit

Si la vitesse de l'air tombe à moins de 20 m/s dans le tuyau d'aspiration, un signal sonore retentit pour des raisons de sécurité.

Causes possibles	Solution
Dispositif de régulation de la puissance d'aspiration [1-9] réglé sur une valeur trop faible.	Régler le dispositif de régulation de la puissance d'aspiration sur une valeur plus grande (voir chapitre 7.4).
Bouton tournant [1-8] pas réglé sur le diamètre de tuyau raccordé.	Régler le diamètre de tuyau aspiration correct (voir chapitre 7.1).

Causes possibles	Solution
Tuyau d'aspiration obstrué ou plié.	Éliminer l'obstruction ou le pli.
Sac filtre plein.	Installer un nouveau sac filtre (voir chapitre 7.8).
Filtre principal encrassé.	Remplacer le filtre principal (voir chapitre 9.1).
Dysfonctionnement du système électronique de surveillance.	Confier l'appareil à un atelier SAV Festool pour réparation.

8 Mode de travail

8.1 Maniement

Logement pour tuyau: après le travail, vous pouvez guider le tuyau d'aspiration à travers l'ouverture [8-2] et le déposer dans le logement pour tuyau.

Insert Systainer SysDoc : un Systainer peut être fixé sur la surface de dépose au moyen des quatre poussoirs ou du T-Loc [8-1].

8.2 Aspiration de substances sèches



ATTENTION

Poussières nocives pour la santé

Lésions des voies respiratoires

- ▶ Lors de l'aspiration de substances dangereuses, utiliser un sac filtre de sécurité et un filtre principal adapté !
- ▶ Utiliser l'appareil uniquement avec le système de surveillance du débit volumique activé.



Lors de l'aspiration de poussières dépassant les valeurs limites ou de quantités considérables de poussières de chêne ou de hêtre, n'aspirer qu'une seule source de poussières (outil électrique ou outil pneumatique).

Tenir compte du point suivant lors de l'aspiration de poussières générées par des outils électriques en fonctionnement :

Si l'air évacué est recyclé dans le local, un **taux de renouvellement d'air L** suffisant doit être présent dans le local. Afin de respecter les valeurs limites exigées, le débit volumique recyclé doit être au maximum de 50 % du débit volumique d'air frais (volume du local V_R x taux de renouvellement de l'air L_W). Respecter également les prescriptions régionales.

Attention : un filtre principal humide se colmate plus rapidement lorsque des matières sèches sont aspirées. C'est pourquoi le filtre principal devrait être séché ou remplacé par un filtre sec avant l'aspiration de poussières.

8.3 Système antistatique

Lors de l'aspiration, il en résulte des charges d'électricité statique par frottement dans le tuyau d'aspiration. Ces charges peuvent se manifester par des chocs électriques désagréables pour l'opérateur. Pour dériver ces charges d'électricité statique, l'aspirateur mobile est équipé de série avec un système antistatique. A cet égard, il convient toutefois d'utiliser le tuyau d'aspiration antistatique fourni.

8.4 Après le travail



En cas de non-utilisation ainsi que lors des travaux de maintenance et de nettoyage, débrancher le connecteur de la prise de courant.

- ▶ Mettre l'aspirateur hors tension et débrancher la fiche secteur.
- ▶ Enrouler le câble de raccordement secteur.
- ▶ Vidanger la cuve de collecte.
- ▶ Obturez l'orifice d'aspiration **[1-2]** à l'aide du bouchon **[1-1]**.



AVERTISSEMENT

Poussières nocives pour la santé

Lésions des voies respiratoires

- ▶ Nettoyez entièrement l'aspirateur mobile et tous les accessoires par aspiration et en les essuyant (à l'intérieur et à l'extérieur), avant de le retirer de la zone contaminée.
- ▶ Les composants qui ne peuvent pas être entièrement nettoyés doivent être enfermés hermétiquement pour le transport dans un sac en plastique.
- ▶ Portez une protection respiratoire !



Ne stocker l'appareil qu'en intérieur.

- ▶ Déposer l'aspirateur mobile dans un local sec et protégé contre toute utilisation non autorisée.

Pour un transport sans poussières, veillez aux points suivants :

- ▶ Pour un transport sans poussières, veillez aux points suivants :
- ▶ Assurez une fixation sûre lors du transport.



L'appareil ne doit être transporté qu'avec bouchon fermé.

9 Entretien et maintenance



AVERTISSEMENT

Risques de blessures, décharge électrique

- ▶ Avant toute opération de maintenance ou d'entretien, toujours débrancher la fiche secteur de la prise de courant !
- ▶ Toutes les opérations de maintenance et de réparation nécessitant l'ouverture du boîtier du moteur doivent uniquement être effectuées par un atelier de service après-vente agréé.



Service après-vente et réparation uniquement par le fabricant ou des ateliers de service après-vente : pour trouver l'adresse la plus proche : www.festool.fr/services



Utiliser uniquement des pièces détachées Festool d'origine ! Réf. sur : www.festool.fr/services

Sauf indication contraire dans le mode d'emploi, les dispositifs de protection et pièces endommagés doivent être réparés ou remplacés dans les règles de l'art par un atelier spécialisé agréé.

Respecter les consignes suivantes :

- Au moins une fois par an, contrôle du système d'aspiration des poussières (par ex. bon état du filtre, étanchéité de l'appareil et fonctionnement des dispositifs de contrôle) par le fabricant ou une personne formée.
- De plus, l'efficacité de filtration de l'appareil doit être vérifiée au moins une fois par an ou plus fréquemment, selon les exigences nationales. La méthode de test utilisable pour démontrer l'efficacité de l'appareil est décrite dans la norme EN 60335-2-69 AA.22.201.2. Si l'appareil échoue au test, ce dernier doit être répété avec un filtre principal neuf.
- Tout ce qui ne peut pas être nettoyé doit être jeté. Pour cela, utiliser un sachet étan-

che. Veiller à respecter les conditions d'élimination prescrites !

- Dans le cadre de la maintenance par l'utilisateur, l'appareil doit être démonté, nettoyé et entretenu dans la mesure où cela est possible sans mise en danger du personnel d'entretien ou d'autres personnes. La décontamination avant le désassemblage, la mise en place d'une ventilation mécanique avec filtre sur le lieu de désassemblage de l'appareil, le nettoyage de la zone de maintenance et le port d'un équipement de protection individuelle approprié constituent des mesures de précaution adaptées.



Note pour l'expédition à l'atelier de réparation

- ⓘ Avant l'expédition prenez contact avec l'atelier de réparation pour clarifier les dangers possibles en ce qui concerne les matières dangereuses aspirées. Si nécessaire, vous recevrez un sac plastique spécial de l'atelier de réparation.

Respectez les consignes suivantes qui servent à protéger les personnes pendant le transport et dans l'atelier de réparation :

- ▶ Nettoyez complètement l'appareil (intérieur et extérieur).
- ▶ Retirez le sac filtre/sac d'élimination des déchets.
- ▶ Emballez l'appareil hermétiquement dans le sac en plastique qui vous a été éventuellement envoyé.
- ▶ Joignez une liste des matières dangereuses aspirées à l'extérieur de l'emballage hermétique de l'appareil.

9.1 Changer le filtre principal



AVERTISSEMENT

Tourbillonnement de poussière lors du changement du sac filtre et du filtre principal

- ▶ Porter une protection respiratoire !
- ▶ Lors de travaux de désamiantage, porter un vêtement jetable !



AVERTISSEMENT

Risques de blessures

- ▶ Ne jamais réutiliser le filtre principal une fois qu'il a été retiré de l'appareil, mais le remplacer par un filtre neuf.

AVIS

Détection du filtre

- ▶ L'aspirateur dispose d'un système de détection du filtre. Si aucun filtre principal d'origine Festool **HF CTH 26/48** n'est installé, l'appareil ne peut pas être mis en marche. Le bon fonctionnement du système de détection du filtre doit être testé à chaque changement de filtre !
- ▶ Ouvrir les agrafes de fermeture **[2-2]** et retirer la partie supérieure de l'appareil **[2-1]**.
- ▶ Tourner la partie supérieure de l'appareil de manière à ce que le filtre principal **[9-1]** soit dirigé vers le haut **[9]**.
- ▶ Desserrer les deux vis de sécurité **[9-3]** du levier à l'aide d'un tournevis.
- ▶ Rabattre le levier **[9-4]** et retirer le support **[9-2]** avec le filtre principal.
- ▶ Introduire le support avec le filtre principal dans le sachet de sécurité fourni.
- ▶ Retirer le filtre principal du support.
- ▶ Retirer le support du sachet de sécurité.
- ▶ Fermer le sachet de sécurité et le mettre au rebut conformément à la réglementation en vigueur.
- ▶ Nettoyer la zone située derrière le filtre principal de tout dépôt de poussière éventuel.



Test de détection du filtre

- ▶ Brancher la fiche secteur, tourner l'interrupteur sur MAN.

Résultat	Cause	Mesure
L'aspirateur se met en marche	Détection du filtre défectueuse	Contactez immédiatement un atelier de réparation et ne pas continuer à travailler avec l'aspirateur !
L'aspirateur ne se met pas en marche	La détection du filtre ne fonctionne pas correctement	Un nouveau filtre peut être installé

- ▶ Insérer un nouveau filtre principal dans le cadre.
- ▶ Insérer le support **[9-2]** avec le filtre principal et rabattre le levier **[9-4]** jusqu'à ce qu'il s'enclenche.

- ▶ Serrer les vis de sécurité à **[9-3]** fond.
- ▶ Remonter la partie supérieure **[2-1]** et fermer les agrafes de fermeture **[2-2]**.

9.2 Vidage de la cuve de collecte

Après avoir retiré la partie supérieure, la cuve de collecte **[2-3]** peut être vidée.

10 Accessoires

Vous trouverez les références des accessoires et des filtres dans votre catalogue Festool ou à l'adresse « www.festool.com ».

11 Umwelt



Ne pas jeter l'appareil avec les ordures ménagères ! Veiller à un recyclage écologique des appareils, accessoires et emballages. Respecter les règlements nationaux en vigueur.

Selon la directive européenne relative aux appareils électriques et électroniques usagés et sa transposition en droit national, les appareils électriques usagés doivent être collectés à part et recyclés de manière écologique.

Des informations relatives aux points de collecte sont disponibles sur www.festool.fr/recycling.

Informations relatives aux matières critiques :
www.festool.fr/reach



Points de collecte sur www.quefairemesdechets.fr
Privilégiez la réparation ou le don de votre appareil !

Índice de contenidos	
1	Indicaciones de seguridad..... 33
2	Símbolos.....34
3	Datos técnicos..... 35
4	Uso conforme a lo previsto..... 36
5	Componentes..... 36
6	Puesta en servicio..... 36
7	Ajustes..... 37
8	Trabajo.....38
9	Mantenimiento y cuidado..... 39
10	Accesorios..... 41
11	Medio ambiente.....41

1 Indicaciones de seguridad

1.1 Indicaciones de seguridad generales



ADVERTENCIA. Lea y observe todas las indicaciones de seguridad. Si no se cumplen debidamente las indicaciones de seguridad y las instrucciones, pueden producirse descargas eléctricas, quemaduras o lesiones graves. **Guarde todas las indicaciones de seguridad e instrucciones para que sirvan de futura referencia.**

- Esta herramienta no debe ser utilizada por personas (incluidos los niños) que por razones físicas, sensoriales o psíquicas, inexperiencia o desconocimiento no estén capacitadas para su uso. Debe vigilarse a **los niños** para evitar que jueguen con la herramienta.
- **ADVERTENCIA:** Esta herramienta contiene polvo perjudicial para la salud. Los trabajos de vaciado y mantenimiento, incluido el desmontaje de los contenedores de recogida de polvo, solo podrán realizarlos profesionales que cuenten con el equipo de protección adecuado y de acuerdo con lo dispuesto en este manual de instrucciones. No se debe utilizar la herramienta sin el sistema de filtrado.
- Utilice la herramienta solo con el equipamiento de protección adecuado.
- Trabaje solo en un entorno seco, de acuerdo con las instrucciones y después de haber comprobado visualmente que la herramienta está intacta.
- **:Riesgo de explosión e incendio.No se debe aspirar:**
 - chispas ni polvo caliente;
 - materiales inflamables o explosivos (p. ej. magnesio, aluminio, gasolina, diluyentes, excepto madera);
 - líquidos agresivos (p. ej., ácidos, lejías, disolventes);
 - sustancias químicas reactivas que generen calor, ácidos/bases, gases, etc. (p. ej., materiales de 2 componentes reactivos, aluminio y agua).
- Deben respetarse las normativas de seguridad nacionales, así como las indicaciones del fabricante del material.
- Utilice el enchufe de la herramienta solo para el fin especificado.
- No extraiga el conector del enchufe tirando del cable.



- Compruebe periódicamente el enchufe y el cable para evitar riesgos. En caso de que presenten daños, acuda exclusivamente a un taller autorizado para que los sustituya.
- No está permitido elevar ni transportar la herramienta con el gancho de una grúa ni con un sistema de elevación.
- Dado que no se puede descartar que esta herramienta genere una carga estática, no debe ser utilizada por personas que pudieran sufrir reacciones a descargas eléctricas (p. ej., **personas con marcapasos**).
- Utilice solo el tubo flexible de aspiración original de Festool.
- **Tenga en cuenta el entorno de trabajo y preste atención a su propia seguridad y a la de terceros al transportar el dispositivo o al trabajar con él.**

De este modo, evitará el riesgo de tropiezos, p. ej., con el tubo flexible de aspiración o la conducción de red.

- **Mantenga las láminas de embalaje fuera del alcance de los niños.** Existe peligro de asfixia.

1.2 Aspiración de asbesto



Después de emplear la herramienta para aspirar asbesto en un área aislada no se puede volver a emplear en un área no contaminada. Solo se permiten excepciones si el aspirador de asbesto ha sido descontaminado primero completamente por un experto. Este hecho debe ser constatado y rubricado por el experto por escrito.

Los filtros de montaje fijos solo puede sustituirlos un experto en áreas apropiadas (p. ej. estaciones de descontaminación).



Las disposiciones nacionales vigentes (por ejemplo, TRGS 519) pueden contener más disposiciones a las que hay que atenerse obligatoriamente al aspirar polvo con asbesto y que pueden reglamentar o limitar el ámbito de aplicación del aspirador multiuso.



Peligro de electrocución



¡Leer el manual de instrucciones y las indicaciones de seguridad!



Leer el manual de instrucciones y las indicaciones de seguridad.



Utilizar protección respiratoria.



Consejo, indicación



Guía de procedimiento



¡Atención: contiene amianto!



≤0,1 mg/m³ (clase de polvo H)



Marcado CE de conformidad



No depositar en la basura doméstica.



2 Símbolos



Aviso de peligro general

3 Datos técnicos

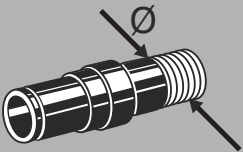
Sistemas móviles de aspiración		
Consumo de potencia		350- 1000 W
Consumo nominal máx. del enchufe de la máquina	EU	2400 W
	CH, DK	1100 W
	GB 240 V/110 V	1800 W / 500 W
Caudal de aire (volumen) máx., turbina ^[7]		234 m ³ /h (3900 l/min)
Máx. depresión, turbina ¹		24 000 Pa
Superficie del filtro		6318 cm ²
Tubo flexible de aspiración		D 27 / 32 mm × 3,5 m AS
Longitud de la línea de conexión a la red		7,5 m
Nivel de intensidad sonora según la norma EN 60704-2-1/Incertidumbre K		71 dB(A)/ 3 dB
Tipo de protección		IP X4
Capacidad del depósito	CTH 26 E / a	26 l
Dimensiones (L x An x Al)	CTH 26 E / a	630 × 365 × 540 mm
Peso	CTH 26 E / a	13,9 kg

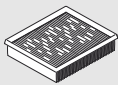
	Caudal de aire mínimo	
	[m ³ /h]	[l/s]
21 mm	25	6,9
27 mm/IAS	41	11,4
32 mm	58	16,1
36 mm	73	20,3
42 mm	100	27,8
50 mm	141	39,2
		CTH 26 E
	FIS-CTH (3 x) (L, M, H ^[8])	497541
	HF-CT H	205198

[7] El caudal de aire y la depresión dependen del diámetro del tubo seleccionado.

[8] EN 60335-2-69: Clase de polvo

4 Uso conforme a lo previsto

El sistema móvil de aspiración ha sido diseñado conforme a las normas para succionar y aspirar polvo perjudicial para la salud, incluidos el polvo de madera y el de pintura, con unos valores máximos según la clase de polvo H y de conformidad con la norma EN 60335-2-69.

El sistema móvil de aspiración es apto para succionar y aspirar polvo con partículas cancerígenas o causantes de enfermedades así como con asbesto.

Además, el sistema móvil de aspiración es apropiado para proporcionar un alto rendimiento en aplicaciones profesionales conforme a las normas EN 60335-1 y EN 60335-2-69.



El usuario responde de cualquier uso indebido.

5 Componentes

Las figuras indicadas se encuentran al principio del manual de instrucciones.

- [1-1]** Tapón obturador
- [1-2]** Orificio de aspiración
- [1-3]** Ranura de conexión para módulo
- [1-4]** Caja de contacto de la máquina
- [1-5]** Compartimento para tubos flexibles
- [1-6]** Empuñadura
- [1-7]** SysDoc
- [1-8]** Ajuste del diámetro del tubo flexible
- [1-9]** Regulación de la capacidad de aspiración
- [1-10]** Interruptor
- [1-11]** Placa de advertencia adhesiva
- [1-12]** Pinzas de cierre
- [1-13]** Depósito para la suciedad
- [1-15]** Freno

6 Puesta en servicio



ADVERTENCIA

Tensión o frecuencia no permitida

Peligro de caída

- ▶ La tensión de red y la frecuencia de la red eléctrica deben coincidir con los datos que figuran en la placa de tipo.
- ▶ En Norteamérica sólo las máquinas Festool pueden utilizarse con una tensión de 120 V/60 Hz.

6.1 Primera puesta en servicio

- ▶ Abra los enganches de sujeción **[2-2]** y retire la parte superior del aparato **[2-1]**.
- ▶ ¡Retire los accesorios del depósito para suciedad **[2-3]** y el embalaje!
- ▶ Superponga sobre el texto de la placa de advertencia **[1-11]** suministrada el adhesivo adjunto correspondiente a su idioma.
- ▶ Inserte el tapón obturador **[1-1]** en la placa (véase la figura [1a]).
- ▶ Coloque una bolsa filtrante o una bolsa filtrante de seguridad de acuerdo a las exigencias legales en el depósito para suciedad (véase el capítulo 7.8, 7.9).
- ▶ Vuelva a colocar la parte superior **[2-1]** y cierre las pinzas correspondientes **[2-2]**.
- ▶ Monte el enrollables en la parte trasera del sistema móvil de aspiración (véase la figura **[3]**).
- ▶ Conecte el tubo flexible de aspiración a la herramienta.

6.2 Conexión y desconexión

- ▶ Conectar el enchufe a una caja de contacto con protección de puesta a tierra.



ADVERTENCIA

Peligro de lesiones a causa de herramientas sin control

- ▶ Antes de girar el interruptor a la posición "AUTO" o "MAN", asegúrese de que la herramienta conectada esté apagada.

El interruptor **[1-10]** se utiliza como interruptor de conexión y desconexión.

Posición "0" del interruptor

La caja de contacto de la máquina **[1-4]** no recibe corriente, el sistema móvil de aspiración está apagado.

Posición "MAN" del interruptor

La caja de contacto de la máquina [1-4] es conductora de corriente, el sistema móvil de aspiración arranca.

Posición "Auto" del interruptor

La caja de contacto de la máquina [1-4] es conductora de corriente, el sistema móvil de aspiración arranca al encender la herramienta conectada.

7 Ajustes

7.1 Ajuste del diámetro del tubo flexible

- Adapte el ajuste del diámetro del tubo flexible [1-8] al diámetro del tubo flexible conectado.

ⓘ De este modo se garantiza que la velocidad del aire en el tubo flexible de aspiración sea correcta (véase el capítulo "Control del caudal de aire").

7.2 Conexión de la herramienta eléctrica



ADVERTENCIA

Peligro de lesiones

- Observar el consumo nominal máximo en la caja de contacto de la máquina (véase el capítulo "Datos técnicos").
- Desconectar la herramienta eléctrica.
- Conectar la herramienta eléctrica a la caja de contacto de la máquina [1-4].

7.3 Conexión de la herramienta neumática



ADVERTENCIA

Peligro de lesiones

- Desconectar la herramienta neumática.

Si se monta el módulo neumático [1-3] (496141), la conexión automática del sistema móvil de aspiración funciona también en combinación con herramientas neumáticas.

Asimismo, recomendamos el montaje adicional de la unidad de alimentación VE (495886). La unidad de alimentación filtra y engrasa el aire comprimido y permite regular la presión neumática. Para conectar herramientas neumáticas de Festool con el sistema IAS se requiere una pieza de empalme IAS (454757).

A fin de garantizar un buen funcionamiento de la conexión automática, la presión de servicio de la herramienta debe ser de 6 bar.

7.4 Regulación de la capacidad de aspiración

- En el botón giratorio [1-9].

7.5 Manguito de aspiración

La función de bypass del manguito de aspiración impide la aspiración de las lijadoras y las boquillas para suelos en superficies lisas.

Abrir

- Girar el anillo de ajuste para situarlo en la posición "OPEN".

Cerrar

- Girar el anillo de ajuste para situarlo en la posición "CLOSE".

7.6 Bloqueo del freno

El sistema móvil de aspiración se puede bloquear accionando la palanca de freno [1-15]. Para ello, levantar ligeramente el sistema móvil de aspiración por la parte delantera y presionar la palanca de freno hacia abajo hasta que enclave. Presione la palanca para soltar el freno [1-14].

7.7 Protector contra sobretemperatura

A fin de proteger el sistema móvil de aspiración de un sobrecalentamiento, el protector contra sobretemperatura desconecta la herramienta antes de alcanzar la temperatura crítica.

- A fin de proteger el sistema móvil de aspiración de un sobrecalentamiento, el protector contra sobretemperatura desconecta la herramienta antes de alcanzar la temperatura crítica.
- Apagar el sistema móvil de aspiración, dejar que se enfríe durante aprox. 5 minutos y conectar.

ⓘ Si no se puede conectar, ponerse en contacto con los talleres de servicio de Festool.

7.8 Sustitución de la bolsa filtrante (SC-FIS-CT26/48)

Extracción de la bolsa filtrante [4]

- Abra las pinzas de cierre [2-2] y extraiga la parte superior de la herramienta [2-1].
- Retire la bolsa filtrante.
- Elimine la bolsa filtrante usada teniendo en cuenta las disposiciones vigentes aplicables.
- Limpie el depósito para la suciedad [2-3].

Colocación de la bolsa filtrante [5]

- ▶ Coloque una nueva bolsa filtrante (SC-FIS-CT26/48) (figura [5]). **Importante:** Asegúrese de que el pestillo se enclave.

 Asegúrese de que la bolsa filtrante no se enganche entre las partes superior e inferior.

- ▶ Vuelva a colocar la parte superior [2-1] y cierre las pinzas correspondientes [2-2].

7.9 Sustitución de la bolsa filtrante de seguridad (FIS-CTH 26/48)

 Emplee para aspirar polvos de la clase H siempre la bolsa filtrante de seguridad.

Extracción de la bolsa filtrante de seguridad [6]

- ▶ Cierre el orificio de aspiración [1-2] con el tapón obturador [1-1].
- ▶ Abra las pinzas de cierre [2-2] y extraiga la parte superior de la herramienta [2-1].
- ▶ Eleve la lámina de la bolsa de plástico hacia arriba y cierre los orificios laterales con las solapas adhesivas.
- ▶ Cierre la bolsa de plástico alrededor de la bolsa filtrante con la brida suministrada.
- ▶ Retire la bolsa filtrante de seguridad.
- ▶ Elimine la bolsa filtrante de seguridad usada teniendo en cuenta las disposiciones vigentes aplicables.
- ▶ Limpie el depósito para la suciedad [2-3].

Colocación de la bolsa filtrante de seguridad [7]

- ▶ Introduzca una bolsa filtrante de seguridad (FIS-CTH 26/48) nueva en el empalme del depósito y bloquéela. **Importante:** Asegúrese de que el pestillo se enclava.
- ▶ Coloque la bolsa de plástico sobre el borde del depósito. Los orificios laterales de la bolsa filtrante de seguridad tienen que estar dentro del depósito para suciedad.

 Asegúrese de que los contactos [10-2] estén libres.

 Asegúrese de que la bolsa filtrante no quede atrapada entre las secciones superior e inferior.

- ▶ Vuelva a colocar la parte superior [2-1] y cierre las pinzas correspondientes [2-2].

7.10 Control del caudal de aire

Por motivos de seguridad, si la velocidad del aire en el tubo flexible de aspiración desciende

por debajo de 20 m/s, suena una señal acústica de advertencia.

Posibles causas	Solución
La regulación de la capacidad de aspiración [1-9] está ajustada a un valor demasiado bajo.	Ajuste la regulación de la capacidad de aspiración a un valor superior (véase el capítulo 7.4).
El botón giratorio [1-8] no está ajustado al diámetro del tubo flexible conectado.	Ajuste el diámetro correcto del tubo flexible (véase el capítulo 7.1).
El tubo flexible de aspiración está atascado o doblado.	Elimine las obstrucciones o dobleces.
La bolsa filtrante está llena.	Coloque una nueva bolsa filtrante (véase el capítulo 7.8).
Filtro principal sucio.	Cambie el filtro principal (véase capítulo 9.1).
El control electrónico no funciona.	Encargue la reparación a un taller de servicio de Festool.

8 Trabajo

8.1 Manejo

Compartimento para manguera: al concluir el trabajo se puede pasar el tubo flexible de aspiración a través de la abertura [8-2] y guardarlo en el compartimento correspondiente.

Bandeja SysDoc: en la superficie para depositar objetos se puede fijar un Systainer mediante los cuatro pasadores o con el T-Loc [8-1].

8.2 Aspiración de sustancias secas



ATENCIÓN

Polvo perjudicial para la salud

Daños en las vías respiratorias

- ▶ Utilice una bolsa filtrante de seguridad y un filtro principal adecuado para aspirar sustancias perjudiciales para la salud.
- ▶ Utilice la herramienta solo con el control del caudal de aire en funcionamiento.

 Cuando se aspiren polvos que sobrepasen los valores de concentración máxima o un volumen considerable de polvo de madera de roble o de haya, solo se debe aspirar una única fuente de polvo (herramienta eléctrica o neumática).

Tenga en cuenta cuando aspire el polvo que se desprende de las herramientas eléctricas en funcionamiento:

Si el aire de salida refluye a la misma habitación, debe darse en esta un **nivel de renovación del aire L** suficiente. Con objeto de mantener los valores límite exigidos, el caudal de aire que refluye debe ser como máximo el 50 % del caudal de aire fresco (volumen en el ambiente $V_R \times$ nivel de renovación del aire L_W). Respete además las disposiciones regionales.

Atención: Si el filtro principal está húmedo, se obstruye más rápidamente al aspirar sustancias secas. Por ese motivo, es aconsejable dejar secar el filtro principal o sustituirlo por uno seco antes de aspirar polvo.

8.3 Sistema antiestático

Durante la aspiración se generan cargas estáticas a causa del rozamiento que se produce en el tubo flexible de aspiración. Como consecuencia, el personal que maneja la herramienta puede sufrir desagradables descargas eléctricas. Con el objeto de desviar las cargas estáticas, el sistema móvil de aspiración está equipado de serie con un sistema antiestático. Para ello, se debe utilizar el tubo flexible de aspiración antiestático incluido en la dotación de suministro de la herramienta.

8.4 Al finalizar el trabajo

 Desenchufar la herramienta en caso de no utilizarse o antes de realizar cualquier trabajo de mantenimiento y limpieza.

- ▶ Desconectar el sistema de aspiración móvil y extraer el enchufe.
- ▶ Enrollar el cable de conexión a la red eléctrica.
- ▶ Vaciar el depósito para suciedad.
- ▶ Cierre el orificio de aspiración [1-2] con el tapón obturador [1-1].



ADVERTENCIA

Polvo perjudicial para la salud

Daños en las vías respiratorias

- ▶ Limpie el sistema móvil de aspiración y todos los accesorios aspirándolos y limpiándolos a fondo (por dentro y por fuera), antes de retirarlo de la zona de trabajo.
- ▶ Las piezas que no puedan limpiarse completamente se deben transportar dentro de una bolsa de plástico hermética.
- ▶ ¡Utilice una mascarilla de protección!



Guarde esta herramienta solo en espacios interiores.

- ▶ Guardar el sistema móvil de aspiración en un lugar seco y protegido contra un uso no autorizado.

Para un transporte sin polvo, tenga en cuenta lo siguiente:

- ▶ Para un transporte sin polvo, tenga en cuenta lo siguiente:
- ▶ Asegúrese de que la fijación durante el transporte sea segura.



La herramienta solo se puede transportar con el tapón obturador cerrado.

9 Mantenimiento y cuidado



ADVERTENCIA

Peligro de lesiones y electrocución

- ▶ Desconecte el enchufe de la red antes de realizar cualquier trabajo de mantenimiento o de conservación.
- ▶ Todos los trabajos de mantenimiento y reparación que exijan abrir la carcasa del motor tan solo pueden ser llevados a cabo por un taller autorizado.



El servicio de atención al cliente y de reparaciones solo está disponible a través del fabricante o los talleres de reparación: Dirección más cercana en: www.festool.es/servicio

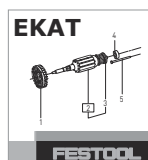

Utilice únicamente piezas de recambio Festool originales. Referencia en: www.festool.es/servicio

Los dispositivos de protección y las piezas que presenten daños deben ser reparados o sustituidos conforme a lo prescrito por un taller especializado autorizado, a menos que se especifique de otro modo en el manual de instrucciones.

Tener en cuenta las siguientes advertencias:

- El fabricante o una persona capacitada debe realizar un control técnico del polvo al menos una vez al año (p. ej., para comprobar posibles daños del filtro, la estanqueidad de la herramienta y el correcto funcionamiento de los dispositivos de control).
- Además, hay que comprobar la efectividad del filtro de la herramienta al menos una vez al año o con mayor frecuencia, de acuerdo a lo que pueden determinar las exigencias nacionales. El método de prueba que se puede emplear para certificar la efectividad de la herramienta está fijado en la norma EN 60335-2-69 AA.22.201.2. Si el examen no se aprueba, hay que repetirlo con un filtro principal nuevo.
- Debe eliminarse todo aquello que no se pueda limpiar. Para ello, utilizar bolsas estancas. Tener en cuenta las condiciones vigentes de eliminación de los desechos.
- Para el mantenimiento por parte del usuario, la herramienta se deberá desmontar, limpiar y mantener, siempre que ello sea realizable, sin someter al personal de mantenimiento u otras personas a posibles riesgos. Unas medidas de precaución adecuadas incluyen la descontaminación antes del desmontaje, tomar precauciones para efectuar la purga de aire forzada y filtrada en el mismo lugar donde se desmonta la herramienta, realizar la limpieza de la zona de mantenimiento y usar el equipamiento de protección personal adecuado.



Advertencia: Envío a los talleres de reparación

- (i) Antes del envío, contacte con el taller de reparación para aclarar los posibles riesgos en relación con las sustancias peligrosas aspiradas. En caso necesario, el taller de reparación le enviará una bolsa de plástico especial apropiada.

Tenga en cuenta las siguientes advertencias para la protección de las personas durante el transporte o en los talleres de reparación:

- ▶ Limpie perfectamente la máquina (tanto por fuera como por dentro).
- ▶ Retire la bolsa filtrante y la de evacuación.
- ▶ Embale herméticamente la herramienta en la bolsa de plástico especial recibida.
- ▶ Adjunte un listado fuera del embalaje hermético de todo lo que ha aspirado y pudiera ser peligroso.

9.1 Cambio del filtro principal



ADVERTENCIA

Polvo en remolino al cambiar la bolsa filtrante y el filtro principal

- ▶ ¡Utilizar una mascarilla de protección!
- ▶ Póngase ropa desechable para el saneamiento del asbesto.



ADVERTENCIA

Peligro de lesiones

- ▶ No vuelva a emplear el filtro principal una vez retirado de la herramienta y sustitúyalo por uno nuevo.

AVISO

Función de reconocimiento del filtro

- ▶ El sistema móvil de aspiración dispone de una función de reconocimiento del filtro. Si el filtro principal **HF CTH 26/48** instalado no es uno original de Festool, la herramienta no se pondrá en marcha. Debe comprobarse el correcto funcionamiento de la función de reconocimiento del filtro cada vez que se cambie el filtro.
- ▶ Abra los enganches de sujeción **[2-2]** y retire la parte superior del aparato **[2-1]**.
- ▶ Gire la parte superior de la herramienta de manera que el filtro principal **[9-1]** quede orientado hacia arriba **[9]**.
- ▶ Suelte los dos tornillos de seguridad **[9-3]** de la palanca con un destornillador.
- ▶ Accione la palanca **[9-4]** y extraiga el soporte **[9-2]** con el filtro principal.
- ▶ Introduzca el soporte con el filtro principal en la bolsa de seguridad suministrada.
- ▶ Suelte el filtro principal del soporte.
- ▶ Retire el soporte de la bolsa de seguridad.
- ▶ Cierre la bolsa de seguridad y elimínela de acuerdo a las disposiciones vigentes.

- ▶ Limpie las posibles acumulaciones de polvo de la zona de detrás del filtro principal.



Comprobación de la función de reconocimiento del filtro

- ▶ Inserte el enchufe. Gire el interruptor hasta la posición MAN.

Resultado	Motivo	Medida
El sistema móvil de aspiración se pone en marcha	La función de reconocimiento del filtro presenta errores	Póngase en contacto inmediatamente con un centro de atención al cliente y deje de utilizar el aspirador.
El sistema móvil de aspiración no se pone en marcha	La función de reconocimiento del filtro funciona correctamente	Puede instalarse un nuevo filtro

- ▶ Ponga un filtro principal nuevo en el bastidor.
- ▶ Inserte el soporte **[9-2]** con el filtro principal y accione la palanca **[9-4]** hasta que se encaje.
- ▶ Apriete los tornillos de seguridad **[9-3]**.
- ▶ Vuelva a colocar la parte superior **[2-1]** y cierre las pinzas correspondientes **[2-2]**.

9.2 Vaciado del depósito para suciedad

Una vez extraída la parte superior, se puede vaciar el depósito para suciedad **[2-3]**.

10 Accesorios

Consulte las referencias de los accesorios y los filtros en el catálogo Festool o en Internet, en "www.festool.com".

11 Medio ambiente



No desechar con la basura doméstica.

Reciclar las herramientas, los accesorios y los embalajes de forma respetuosa con el medio ambiente. Respetar las disposiciones nacionales vigentes.

De acuerdo con la Directiva europea sobre residuos de aparatos eléctricos y electrónicos y su transposición a la legislación nacional, los aparatos eléctricos usados deben recogerse por

separado y reciclarse de forma respetuosa con el medio ambiente.

Encontrará información sobre los centros de recogida en www.festool.es/recycling.

Información sobre sustancias críticas:
www.festool.es/reach

Sommario	
1 Avvertenze per la sicurezza.....	42
2 Simboli.....	43
3 Dati tecnici.....	44
4 Utilizzo conforme.....	45
5 Elementi dell'utensile.....	45
6 Messa in funzione.....	45
7 Impostazioni.....	45
8 Lavoro.....	47
9 Cura e manutenzione.....	48
10 Accessori.....	50
11 Ambiente.....	50

1 Avvertenze per la sicurezza

1.1 Avvertenze di sicurezza generali



AVVERTENZA! Leggere tutte le avvertenze di sicurezza e le indicazioni.

Eventuali omissioni nel rispetto delle avvertenze di sicurezza e delle indicazioni possono causare folgorazioni, incendi e/o gravi lesioni.

Conservare per futura consultazione tutte le avvertenze di sicurezza e le indicazioni.

- L'utilizzo del presente apparecchio non è consentito a persone (bambini inclusi) dalle ridotte capacità fisiche, sensoriali o mentali, o che manchino dell'esperienza e delle conoscenze necessarie allo scopo. I **bambini** andranno sorvegliati, per evitare con certezza che giochino con l'utensile.
- **AVVERTENZA:** Il presente apparecchio contiene polvere nociva. Le operazioni di svuotamento e di manutenzione, compresa la rimozione dei contenitori di raccolta della polvere, possono essere eseguite solo da persone specializzate dotate di un adeguato equipaggiamento di protezione e in conformità alle presenti istruzioni per l'uso. Non utilizzare se il sistema di filtraggio non è completo.
- Usare l'apparecchio solo con un equipaggiamento di protezione personale adatto.
- Usare l'apparecchio solo quando esso risulta intatto a un controllo visivo, in ambienti asciutti e in seguito a opportuno addestramento.
- **Pericolo di esplosione e d'incendio! Non aspirare:**
 - Scintille o polveri calde;
 - materiali infiammabili o esplosivi (ad esempio magnesio, alluminio, benzina, diluente, ad eccezione del legno);
 - materiali aggressivi (ad esempio acidi, soluzioni alcaline, solventi);
 - materiali chimicamente reattivi che possano generare calore, acidi/basi, gas ecc. (ad esempio materiali reattivi bicomponenti, alluminio e acqua).
- Attenersi alle norme nazionali sulla sicurezza e alle indicazioni del produttore dei materiali.
- Utilizzare la presa dell'apparecchio solo per lo scopo indicato!
- Non estrarre la spina dalla presa facendo trazione sul cavo.



- Controllare regolarmente la spina e il cavo per evitare pericoli. In caso di danneggiamento, i componenti devono essere fatti sostituire da un officina del Servizio Assistenza Clienti autorizzata.
- Non sollevarlo o trasportarlo servendosi di un gancio di sollevamento o di un paranco.
- L'utilizzo del presente utensile non è consentito a persone che potrebbero reagire in modo sensibile a una scossa elettrica (ad es. **portatori di pacemaker**), poiché non si può escludere una carica elettrostatica dell'utensile.
- Utilizzare esclusivamente tubi flessibili per l'aspirazione originali Feestool.
- **Tenere in considerazione l'ambiente di lavoro e durante il trasporto o il lavoro con l'utensile prestare attenzione a se stessi e a terzi.** Quindi evitare ad es. il rischio di inciampare a causa di un tubo di aspirazione o un cavo di rete.
- **Tenere le pellicole d'imballaggio fuori dalla portata dei bambini.** Sussiste pericolo di asfissia.

1.2 Aspirazione dell'amianto



Dopo aver utilizzato l'utensile come aspiratore per l'amianto nella zona isolata, l'aspiratore di amianto non deve più essere usato nella "zona bianca". Sono ammesse eccezioni soltanto se l'aspiratore di amianto sia stato completamente decontaminato da un tecnico. Tale operazione deve essere attestata e siglata dal tecnico in forma scritta.

I filtri montati fissi devono essere sostituiti esclusivamente in aree idonee (es. in stazioni di decontaminazione) da parte di un tecnico.



Le norme nazionali vigenti (es. TRGS 519) possono prevedere ulteriori disposizioni, che devono essere scrupolosamente osservate per l'aspirazione di polveri contenenti amianto e possono regolamentare o limitare l'ambito di impiego dell'unità mobile di aspirazione.



Avvertenza sulle scariche elettriche



Leggere le istruzioni per l'uso e le avvertenze di sicurezza.



Leggere le istruzioni per l'uso e le avvertenze di sicurezza.



Indossare dispositivi di protezione delle vie respiratorie.



Consiglio, avvertenza



Istruzioni per l'uso



Attenzione: contiene amianto!



≤ 0,1 mg/m³ (tipo di polvere H)



Marchatura CE di conformità



Non smaltire tra i rifiuti domestici.



2 Simboli



Avvertenza di pericolo generico

3 Dati tecnici

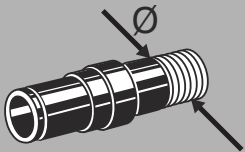
Unità mobili di aspirazione		
Potenza assorbita		350 - 1000 W
Potenza di allacciamento max. alla presa dell'apparecchio	UE	2400 W
	CH, DK	1100 W
	GB 240 V / 110 V	1800 W / 500 W
Portata volumetrica (aria) max., turbina ^[9]		234 m ³ /h (3900 l/min)
Depressione max., turbina ¹		24000 Pa
Superficie filtrante		6318 cm ²
Tubo flessibile per l'aspirazione		D 27 / 32 mm x 3,5 m AS
Lunghezza del cavo di alimentazione elettrica		7,5 m
Livello di pressione acustica secondo EN 60704-2-1/ Grado d'incertezza K		71 dB(A) / 3 dB
Grado di protezione		IP X4
Capacità serbatoio	CTH 26 E / a	26 l
Misure (L x P x H)	CTH 26 E / a	630 x 365 x 540 mm
Peso	CTH 26 E / a	13,9 kg

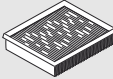
	Portata volumetrica min.	
	[m ³ /h]	[l/s]
21 mm	25	6,9
27 mm / IAS	41	11,4
32 mm	58	16,1
36 mm	73	20,3
42 mm	100	27,8
50 mm	141	39,2
		CTH 26 E
	FIS-CTH (3x) (L, M, H ^[10])	497541
	HF-CT H	205198

[9] Portata volumetrica e depressione dipenderanno dal diametro di tubo flessibile prescelto.

[10] EN 60335-2-69: Classe di polveri

4 Utilizzo conforme

L'unità mobile di aspirazione è omologata per l'aspirazione di polveri nocive per la salute con valori limite corrispondenti alla classe di polveri "H" secondo EN 60335-2-69, fra le quali polveri di legno e di vernice.

L'unità mobile di aspirazione è idonea all'aspirazione di polveri contenenti particelle cancerogene e patogene, nonché di polveri di amianto.

L'unità mobile di aspirazione, secondo EN 60335-1 ed EN 60335-2-69, è idonea a sopportare sollecitazioni elevate nell'impiego industriale.

 In caso di utilizzo improprio, la responsabilità ricadrà sull'utente.

5 Elementi dell'utensile

Le figure indicate nel testo si trovano all'inizio delle istruzioni per l'uso.

- [1-1] Tappo
- [1-2] Apertura d'aspirazione
- [1-3] Slot per modulo
- [1-4] Presa dell'apparecchio
- [1-5] Alloggiamento per il tubo flessibile
- [1-6] Impugnatura
- [1-7] SysDoc
- [1-8] Regolazione del diametro del tubo flessibile
- [1-9] Regolazione della forza d'aspirazione
- [1-10] Interruttore dell'apparecchio
- [1-11] Segnale di pericolo adesivo
- [1-12] Graffa di chiusura
- [1-13] Serbatoio di contenimento
- [1-15] Freni

6 Messa in funzione



AVVERTENZA

Tensione o frequenza non ammesse!

Pericolo di incidenti

- La tensione di rete o la frequenza della sorgente elettrica devono coincidere con le indicazioni sulla targhetta.
- In America settentrionale è consentito esclusivamente l'impiego di utensili Festool con tensione 120 V/60 Hz.

6.1 Prima messa in funzione

- Aprire i fermagli di chiusura [2-2] e prelevare la pare superiore dell'apparecchio [2-1].
- Prelevare gli accessori dal secchio per liquidi [2-3] e dall'imballaggio.
- Sul campo del testo della targhetta di avviso [1-11], applicare l'adesivo nella propria lingua nazionale, fornito in dotazione.
- Innestare il tappo di chiusura [1-1] sulla cornice (vedere Fig. [1a]).
- Introdurre un sacchetto filtro, oppure un sacchetto filtro di sicurezza, nel secchio per liquidi, conformemente alle disposizioni di legge (vedere capitolo 7.8, 7.9).
- Applicare la parte superiore [2-1] e chiudere i fermagli di chiusura [2-2].
- Montare l'avvolgicavo sul retro dell'unità mobile di aspirazione (vedere Fig. [3]).
- Collegare il tubo flessibile per l'aspirazione all'apparecchio.

6.2 Accensione/spengimento

- Innestare la spina di rete in una presa collegata a terra.



AVVERTENZA

Pericolo di ferimento causato da utensili che si avviano in modo incontrollato

- Prima di ruotare l'interruttore nella posizione "AUTO" o "MAN" prestare attenzione che l'utensile collegato sia spento.

L'interruttore [1-10] ha la funzione di interruttore ON/OFF.

Posizione dell'interruttore '0'

La presa dell'apparecchio [1-4] è senza corrente, l'unità mobile d'aspirazione è spenta.

Posizione dell'interruttore 'MAN'

La presa dell'apparecchio [1-4] è sotto corrente, l'unità mobile d'aspirazione si avvia.

Posizione dell'interruttore 'Auto'

La presa dell'apparecchio [1-4] è sotto corrente, l'unità mobile d'aspirazione si avvia all'attivazione dell'attrezzo collegato.

7 Impostazioni

7.1 Impostazione del diametro tubo flessibile

- Impostare il diametro tubo flessibile [1-8] in base al diametro del tubo flessibile collegato.

- i** Ciò garantirà una corretta velocità dell'aria nel tubo flessibile di aspirazione (vedere capitolo Sorveglianza della portata volumetrica).

7.2 Collegamento dell'utensile elettrico



AVVERTENZA

Pericolo di lesioni

- ▶ Osservare i valori massimi di potenza allacciata sulla presa dell'apparecchio (vedi il Capitolo Dati tecnici).
- ▶ Spegnerne l'attrezzo elettrico.
- ▶ Allacciare l'attrezzo elettrico alla presa dell'apparecchio **[1-4]**.

7.3 Collegamento dell'utensile pneumatico



AVVERTENZA

Pericolo di lesioni

- ▶ Spegnerne l'attrezzo pneumatico.

Montando il modulo pneumatico **[1-3]** (496141), l'accensione automatica dell'unità mobile d'aspirazione funziona anche insieme a utensili pneumatici.

Inoltre raccomandiamo il montaggio dell'unità di alimentazione VE (495886). L'unità di alimentazione filtra e olia l'aria compressa e permette una regolazione dell'aria compressa. Per il collegamento di utensili pneumatici Festool con sistema IAS è disponibile anche un raccordo IAS (454757).

Per garantire un funzionamento perfetto dell'accensione automatica, la pressione d'esercizio dell'utensile deve essere di 6 bar.

7.4 Regolazione dell'intensità d'aspirazione

- ▶ con l'apposita rotella **[1-9]**.

7.5 Manicotto d'aspirazione

La funzione di bypass del manicotto d'aspirazione impedisce un'aspirazione delle rettificatrici e degli ugelli a pavimento su superfici lisce.

Apri

- ▶ Ruotare l'anello di regolazione sulla posizione "OPEN".

Chiudi

- ▶ Ruotare l'anello di regolazione sulla posizione "CLOSE".

7.6 Bloccaggio del freno

Azionando la leva nera del freno **[1-15]** si evitano movimenti dell'unità mobile d'aspirazione. A tale scopo sollevare lievemente l'unità mobile d'aspirazione sul lato anteriore e premere la le-

va nera del freno verso il basso fino allo scatto. Premere per allentare la leva verde **[1-14]**.

7.7 Protezione da temperatura elevata

Per proteggere l'apparecchio contro il surriscaldamento, l'interruttore termico disinserisce l'unità mobile d'aspirazione prima del raggiungimento della temperatura critica.

- ▶ Per proteggere l'apparecchio contro il surriscaldamento, l'interruttore termico disinserisce l'unità mobile d'aspirazione prima del raggiungimento della temperatura critica.
- ▶ Spegnerne l'unità mobile d'aspirazione e farla raffreddare per circa 5 minuti, quindi riaccenderla.

- i** Se non è possibile accendere l'apparecchio contattare il servizio assistenza clienti di Festool.

7.8 Sostituzione del sacchetto filtro (SC-FIS-CT26/48)

Rimozione del sacchetto filtro [4]

- ▶ **[2-2]**Aprire le clip e togliere la parte superiore **[2-1]**.
- ▶ Togliete il sacchetto filtro.
- ▶ Smaltite il sacchetto filtro usato secondo le disposizioni di legge.
- ▶ Pulite il serbatoio di contenimento **[2-3]**.

Inserimento del sacchetto filtro [5]

- ▶ Inserite un nuovo sacchetto filtro (SC-FIS-CT26/48) (Fig. **[4]**). **Importante:** spingere con forza il manicotto del sacchetto filtro sul raccordo di entrata.

- i** Prestate attenzione che il sacchetto filtro non venga schiacciato fra la parte superiore e quella inferiore.

- ▶ Appoggiate sopra la parte superiore **[2-1]** e chiudere le graffe di chiusura **[2-2]**.

7.9 Sostituzione del sacchetto filtro (FIS-CTH 26/48) di sicurezza



Per l'aspirazione delle polveri di classe H, utilizzate sempre il sacchetto filtro di sicurezza.

Rimozione del sacchetto filtro [6]

- ▶ Chiudere l'apertura di aspirazione **[1-2]** con il tappo **[1-1]**.
- ▶ Aprite le graffe di chiusura **[2-2]** e togliete la parte superiore dell'apparecchio **[2-1]**.
- ▶ Sollevate la pellicola del sacchetto in plastica e chiudete le aperture laterali con le linguette adesive.

- Chiudete il sacchetto in plastica attorno al sacchetto filtro con il serracavo in dotazione.
- Togliete il sacchetto filtro di sicurezza.
- Smaltite il sacchetto filtro usato secondo le disposizioni di legge.
- Pulite il serbatoio di contenimento [2-3].

Inserire il sacchetto filtro di sicurezza [7]

- Inserire un nuovo sacchetto filtro di sicurezza (FIS-CTH 26/48) nella bocchetta di ingresso del contenitore e bloccarlo in posizione. **Importante:** assicurarsi che la chiusura si innesti.
- Posizionare il sacchetto di plastica sul bordo del contenitore. Le aperture laterali del sacchetto filtro di sicurezza devono trovarsi all'interno del contenitore dello sporco.



Fare attenzione che i contatti [10-2] siano liberi.

- ⓘ Assicurarsi che il sacchetto filtro non sia incastrato tra la parte superiore e inferiore.
- Applicare la parte superiore [2-1] e chiudere i fermagli di chiusura [2-2].

7.10 Sorveglianza della portata volumetrica

Se nel tubo flessibile per l'aspirazione la velocità dell'aria scenderà sotto i 20 m/s, per ragioni sicurezza verrà emesso un segnale acustico di avviso.

Possibili cause	Rimedio
La forza di aspirazione è regolata [1-9] su un valore troppo basso.	Regolare la forza di aspirazione su un valore più elevato (vedere capitolo 7.4).
La manopola [1-8] non è posizionata sul diametro del tubo flessibile collegato.	Impostare il corretto diametro del tubo (vedere capitolo 7.1).
Tubo flessibile per l'aspirazione ostruito o piegato.	Eliminare l'ostruzione o la piegatura.
Sacchetto filtro pieno.	Inserire un nuovo sacchetto filtro (vedere capitolo 7.8).

Possibili cause	Rimedio
Filtro principale contaminato.	Sostituire il filtro principale (vedere capitolo 9.1).
Malfunzionamento del sistema elettronico di sorveglianza.	Far risolvere il problema da un'officina dell'Assistenza Clienti autorizzata Festool.

8 Lavoro

8.1 Utilizzo

Alloggiamento per tubo d'aspirazione: Concluso il lavoro, il tubo flessibile per l'aspirazione si potrà condurre attraverso l'apertura [8-2] e sistemare nell'apposito alloggiamento.

Appoggio per Systainer SysDoc: L'apposito piano d'appoggio consente di fissare un Systainer, mediante i quattro cursori o con il T-Loc [8-1].

8.2 Aspirazione di sostanze asciutte



PRUDENZA

Polveri nocive per la salute

Lesione delle vie respiratorie

- Durante l'aspirazione di sostanze nocive per la salute, utilizzare un sacchetto filtro di sicurezza ed il relativo filtro principale!
- Utilizzate l'apparecchio soltanto se il controllo della portata funziona correttamente.



Quando si aspirano polveri oltre il valore limite o costituite in misura considerevole da polvere di legno di quercia o di faggio, aspirare solo polveri provenienti da un'unica sorgente (attrezzo elettrico o pneumatico).

Prestate attenzione durante l'aspirazione delle polveri prodotte da elettroutensili in funzione: Se l'aria di scarico viene reimpressa nell'ambiente di lavoro, deve essere presente un sufficiente **tasso di ricambio dell'aria L** nell'ambiente di lavoro. Al fine di rispettare i valori limite richiesti, la portata reimpressa deve essere al massimo il 50% della portata di aria fresca (volume dell'ambiente V_R x tasso di ricambio dell'aria L_W). Osservare inoltre le disposizioni regionali.

Attenzione: Se il filtro principale è umido, si intasa velocemente se si aspirano sostanze secche. Per questo motivo, prima di aspirare polveri il filtro principale dovrebbe essere asciugato oppure sostituito con un filtro asciutto.

8.3 Il sistema antistatico

Durante l'aspirazione si generano cariche statiche nel tubo flessibile d'aspirazione dovute all'attrito. Queste possono disturbare il personale operatore che può avvertire spiacevoli scosse elettriche. Per deviare queste cariche statiche l'unità mobile d'aspirazione è dotata di serie di un sistema antistatico. A questo scopo deve essere utilizzato tuttavia il tubo flessibile d'aspirazione antistatico compreso nella fornitura.

8.4 Dopo il lavoro

 Sfilare sempre la spina dalla presa in caso di non utilizzo e prima di eseguire qualsiasi operazione di manutenzione e di pulizia.

- ▶ Spegnerne l'unità mobile di aspirazione e staccare la spina.
- ▶ Avvolgere il cavo di alimentazione elettrica.
- ▶ Svuotare il contenitore dello sporco.
- ▶ Chiudere l'apertura di aspirazione [1-2] con il tappo [1-1].

AVVERTENZA

Polveri nocive per la salute

Lesione delle vie respiratorie

- ▶ Pulite l'unità mobile d'aspirazione e tutti gli accessori in ogni parte con un aspiratore e un panno (internamente ed esternamente), prima di muovervi dall'ambiente sporco.
- ▶ Le parti che non possono essere pulite completamente, per il trasporto devono essere rinchiusi in un sacco di plastica a tenuta d'aria.
- ▶ Indossate una protezione per le vie respiratorie!

 Conservare questo apparecchio solo in ambienti interni.

- ▶ Riporre l'unità mobile d'aspirazione in un locale secco precluso all'accesso di persone non autorizzate.

Prestate attenzione affinché il trasporto sia privo di polvere:

- ▶ Prestate attenzione affinché il trasporto sia privo di polvere:
- ▶ Predisponete un fissaggio sicuro durante il trasporto.

 L'utensile deve essere trasportato esclusivamente con i tappi chiusi.

9 Cura e manutenzione



AVVERTENZA

Pericolo di lesioni e di folgorazione

- ▶ Prima di qualsiasi intervento di cura e manutenzione, estrarre sempre il connettore di alimentazione dalla presa elettrica!
- ▶ Qualsiasi intervento di manutenzione e riparazione che richieda l'apertura dell'alloggiamento motore andrà effettuato esclusivamente da un'officina dell'Assistenza Clienti autorizzata.



Assistenza Clienti e riparazioni esclusivamente a cura del costruttore o delle officine di assistenza autorizzate: Per l'indirizzo più vicino alla vostra zona: www.festool.it/servizio

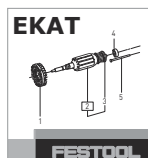

Utilizzare esclusivamente ricambi originali Festool! Per il cod. prodotto: www.festool.it/servizio

Le parti e i dispositivi di sicurezza danneggiati andranno riparati o sostituiti a regola d'arte da un'officina autorizzata, se non diversamente indicato nelle istruzioni per l'uso.

Attenersi alle seguenti avvertenze:

- Almeno una volta all'anno andrà effettuata una verifica tecnica delle polveri, a cura del costruttore o di personale qualificato (ad es. per accertare eventuali danni al filtro, la tenuta dell'apparecchio ed il corretto funzionamento delle apparecchiature di controllo).
- Andrà altresì verificata l'efficacia del filtro dell'apparecchio, almeno una volta all'anno o anche con maggiore frequenza, in base a quanto definito nei requisiti nazionali. La procedura di verifica utilizzabile per l'attestato di corretto funzionamento dell'apparecchio è definita in EN 60335-2-69 AA.22.201.2. Qualora la verifica dia esito negativo, essa andrà ripetuta con un nuovo filtro principale.
- Ciò che non è possibile pulire, va smaltito. A tale scopo, utilizzare sacchi impermeabi-

li. Attenersi alle disposizioni vigenti in materia di smaltimento!

- Per effettuare la manutenzione, l'utente dovrà smontare l'apparecchio, pulirlo e procedere alla manutenzione, laddove possibile senza pericoli per il personale di manutenzione o per altre persone. Fra le misure precauzionali da rispettare: rimuovere eventuali sostanze tossiche prima dello smontaggio, provvedere ad una ventilazione filtrata nel punto in cui l'apparecchio viene smontato, pulire l'area di manutenzione e fornire idoneo equipaggiamento protettivo individuale.



Avvertenza per l'invio all'officina di riparazioni

- ⓘ Prima dell'invio, contattare l'officina di riparazioni per ricevere chiarimenti sugli eventuali rischi relativi alle sostanze pericolose aspirate. Se necessario, l'officina invierà un sacchetto di plastica speciale.

Fare attenzione alle avvertenze seguenti, il cui scopo è la protezione delle persone durante il trasporto e all'interno dell'officina:

- ▶ Pulire l'utensile completamente (all'interno e all'esterno).
- ▶ Prelevare il sacco filtrante o il sacco di raccolta.
- ▶ Imballare l'utensile in modo sigillato nel sacchetto di plastica, se inviato.
- ▶ Allegare un elenco delle sostanze pericolose aspirate all'esterno dell'imballaggio sigillato dell'utensile.

9.1 Sostituzione del filtro principale



AVVERTENZA

Polvere sollevata durante la sostituzione del sacchetto filtro e del filtro principale

- ▶ Indossare un apparecchio di protezione delle vie respiratorie.
- ▶ Per interventi di risanamento da amianto, indossare indumenti usa e getta.



AVVERTENZA

Pericolo di lesioni

- ▶ Non utilizzare più il filtro principale, quando sia stato rimosso dall'apparecchio, ma sostituirlo con uno nuovo.

NOTA

Rilevamento filtro

- ▶ L'unità mobile di aspirazione è dotata di rilevamento filtro. Qualora non venga installato un filtro principale originale Festool **HF CTH 26/48**, non sarà possibile avviare l'apparecchio non si potrà avviare. Ad ogni sostituzione del filtro, andrà verificato il corretto funzionamento del rilevamento filtro.
- ▶ Aprire i fermagli di chiusura **[2-2]** e prelevare la parte superiore dell'apparecchio **[2-1]**.
- ▶ Ruotare la parte superiore dell'apparecchio in modo che il filtro principale **[9-1]** sia rivolto in alto **[9]**.
- ▶ Allentare le due viti di sicurezza **[9-3]** della leva, utilizzando un cacciavite.
- ▶ Spostare la leva **[9-4]** e prelevare il supporto **[9-2]**, assieme al filtro principale.
- ▶ Introdurre il supporto, assieme al filtro principale, nel sacchetto di sicurezza in dotazione.
- ▶ Scollegare il filtro principale dal supporto.
- ▶ Rimuovere il supporto dal sacchetto di sicurezza.
- ▶ Chiudere il sacchetto di sicurezza e smaltirlo secondo le disposizioni di legge.
- ▶ Pulire la zona dietro al filtro principale da eventuali depositi di polvere.



Test del rilevamento filtro

- ▶ Innestare il connettore di alimentazione e ruotare il selettore su MAN.

Risultato	Causa	Provvedimento
L'unità mobile di aspirazione si avvia	Rilevamento filtro difettoso	Contattare immediatamente un'officina di assistenza e non utilizzare ulteriormente l'unità mobile di aspirazione.
L'unità mobile di aspirazione non si avvia	Il rilevamento filtro funziona regolarmente	È possibile installare un nuovo filtro
		▶ Introdurre un nuovo filtro principale nel telaio.

- ▶ Introdurre il supporto **[9-2]**, assieme al filtro principale, e spostare la leva **[9-4]** sino a farla scattare in posizione.
- ▶ Serrare le viti di sicurezza **[9-3]**.
- ▶ Applicare la parte superiore **[2-1]** e chiudere i fermagli di chiusura **[2-2]**.

9.2 Svuotamento del secchio per liquidi

Prelevata la parte superiore, si potrà svuotare il secchio per liquidi **[2-3]**.

10 Accessori

I numeri d'ordine per accessori e utensili sono riportati nel catalogo Festool, oppure in Internet, all'indirizzo "www.festool.com".

11 Ambiente



Non gettare l'utensile fra i rifiuti domestici! Avviare utensili, accessori ed imballaggi ad un riciclo rispettoso dell'ambiente. Attenersi alle disposizioni di legge nazionali in vigore.

In conformità alla direttiva europea sui rifiuti di apparecchiature elettriche ed elettroniche e alla relativa applicazione nelle legislazioni nazionali, gli apparecchi elettrici usati devono essere raccolti separatamente e riciclati nel rispetto dell'ambiente.

Le informazioni sui punti di raccolta sono disponibili su www.festool.it/recycling.

Informazioni sulle sostanze critiche:

www.festool.it/reach

Inhoudsopgave		6 Inwerkingstelling.....	54
1	Veiligheidsvoorschriften.....	7 Instellingen.....	54
2	Symbolen.....	8 Veilig werken.....	56
3	Technische gegevens.....	9 Onderhoud en verzorging.....	57
4	Gebruik volgens de voorschriften.....	10 Accessoires.....	58
5	Toestelelementen.....	11 Milieu.....	58

1 Veiligheidsvoorschriften

1.1 Algemene veiligheidsvoorschriften



WAARSCHUWING! Lees alle veiligheidsvoorschriften en aanwijzingen.

Worden de veiligheidsinstructies en aanwijzingen niet in acht genomen, dan kan dit een elektrische schok, brand en/of ernstig letsel tot gevolg hebben.

Bewaar alle veiligheidsinstructies en aanwijzingen om ze later te kunnen raadplegen.

- Dit apparaat mag niet door personen (met inbegrip van kinderen) met verminderde lichamelijke, zintuiglijke of verstandelijke vermogens of gebrek aan ervaring en kennis worden gebruikt. Er moet voortdurend op worden gelet dat **kinderen** niet met het apparaat spelen.
- **WAARSCHUWING:** Deze machine bevat stof dat schadelijk is voor de gezondheid. Legen en onderhoud plegen – met inbegrip van het verwijderen van het stofreservoir – mogen uitsluitend uitgevoerd worden door vakmensen met bijbehorende veiligheidsuitrusting en in overeenstemming met deze gebruiksaanwijzing. Niet gebruiken zonder het complete filtratiesysteem.
- Alleen gebruiken met geschikte veiligheidsuitrusting!
- Alleen indien na visuele controle intact, werken in droge omgeving en volgens instructie!
- **Explosie- en brandgevaar! Niet opzuigen:**
 - vonken of hete stoffen;
 - brandbare of explosieve stoffen (bijv. magnesium, aluminium, benzine, verdunning - met uitzondering van hout);
 - agressieve stoffen (bijv. zuren, logen, oplosmiddelen);
 - chemisch reactieve stoffen die leiden tot het ontstaan van warmte, zuren/basen, gassen, etc. (bijv. reactief 2K-materiaal, aluminium en water).
- Nationale veiligheidsvoorschriften en gegevens van de producent van het materiaal in acht nemen!
- Gebruik het modulestopcontact op het apparaat uitsluitend voor het aangegeven doel!
- De stekker niet aan het snoer uit het stopcontact trekken.



- Regelmatig de stekker en de kabel controleren om een gevaarlijke situatie te vermijden. Deze bij beschadiging uitsluitend door een geautoriseerde onderhoudswerkplaats laten vernieuwen.
- Niet met een takel of hijswerktuig omhoogheffen en transporteren!
- Dit apparaat mag niet gebruikt worden door personen die gevoelig kunnen reageren op een elektrische schok (bijv. **personen met een pacemaker**). Een statische lading van het apparaat kan namelijk niet uitgesloten worden.
- Gebruik alleen de originele afzuigslang van Festool.
- **Houd uw werkomgeving in het oog en let bij het transport of bij het werken met het apparaat op uzelf en op anderen.**
Daardoor vermijdt u bijvoorbeeld dat u struikelt over een afzuigslang of netsnoer.
- **Houd verpakkingsfolie weg van kinderen.**
Het risico op verstikking is aanwezig.

1.2 Asbest afzuigen



Nadat de asbestzuiger is gebruikt in een hermetisch afgesloten gebied mag hij niet meer buiten het afgesloten gebied worden gebruikt. Uitzonderingen zijn alleen toegestaan wanneer de asbestzuiger eerst door een bevoegd persoon geheel is ontsmet. Dit moet door de betreffende persoon schriftelijk worden geregistreerd en ondertekend.

Vast ingebouwde filters mogen alleen in een geschikte omgeving (bijv. op een ontsmettingsplaats) door een bevoegd persoon worden vervangen.



Geldende nationale voorschriften (bijvoorbeeld TRGS 519) kunnen nog andere bepalingen bevatten die bij het zuigen van asbesthoudende stoffen onvoorwaardelijk in acht dienen te worden genomen en die het gebruik van mobiele stofafzuigers kunnen reglementeren of beperken.

2 Symbolen



Waarschuwing voor elektrische schok



Lees de gebruiksaanwijzing en veiligheidsvoorschriften!



Lees de gebruiksaanwijzing en veiligheidsvoorschriften.



Zuurstofmasker dragen.



Tip, aanwijzing



Handelingsinstructie



Let op: bevat asbest!



≤ 0,1 mg/m³ (stofklasse H)



CE-markering van overeenstemming



Niet met het huisvuil meegeven.



Waarschuwing voor algemeen gevaar

3 Technische gegevens

Mobiele stofzuigers		
Opgenomen vermogen		350 - 1000 W
Aansluitwaarde van toestelcontactdoos max.	EU CH, DK GB 240 V/ 110 V	2400 W 1100 W 1800 W/ 500 W
Volumestroom (lucht) max., turbine ^[11]		234 m ³ /h (3900 l/min)
Onderdruk max., turbine ¹		24000 Pa
Filteroppervlak		6318 cm ²
Afzuigslang		D 27 / 32 mm x 3,5 m AS
Lengte van het netsnoer		7,5 m
Geluidsdrukniveau volgens EN 60704-2-1/ onzekerheid K		71 dB(A)/ 3 dB
Beveiligingsklasse		IP X4
Reservoir-inhoud	CTH 26 E/a	26 l
Afmetingen L x B x H	CTH 26 E/a	630 x 365 x 540 mm
Gewicht	CTH 26 E/a	13,9 kg

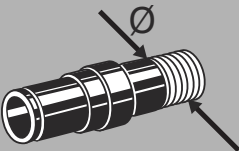
	Volumestroom minstens	
	[m ³ /h]	[l/s]
21 mm	25	6,9
27 mm/IAS	41	11,4
32 mm	58	16,1
36 mm	73	20,3
42 mm	100	27,8
50 mm	141	39,2

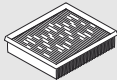
		CTH 26 E
	FIS-CTH (3 x) (L, M, H ^[12])	497541
	HF-CT H	205198

[11] Volumestroom en onderdruk zijn afhankelijk van de gekozen slangdiameter.

[12] EN 60335-2-69: Stofklasse

4 Gebruik volgens de voorschriften

De mobiele stofzuiger is volgens voorschrift geschikt voor het op- en afzuigen van gezondheidsbedreigende stoffen met grenswaarden volgens stofklasse 'H' conform EN 60335-2-69, waaronder ook hout- en lakstof.

De mobiele stofzuiger is geschikt voor het op- en afzuigen van stof met kanker- en ziekteverwekkende deeltjes zoals die van asbeststof.

De mobiele stofzuiger is conform EN 60335-1 en EN 60335-2-69 geschikt voor zware omstandigheden bij industrieel gebruik.



De gebruiker is aansprakelijk bij gebruik dat niet volgens de voorschriften plaatsvindt.

5 Toestelementen

De vermelde afbeeldingen staan in het begin van de gebruiksaanwijzing.

[1-1]	Sluitstop
[1-2]	Aanzuigopening
[1-3]	Moduleslot
[1-4]	Toestelcontactdoos
[1-5]	Slangdepot
[1-6]	Handgreep
[1-7]	SysDoc
[1-8]	Instelling slangdiameter
[1-9]	Zuigkrachtregeling
[1-10]	Apparaatschakelaar
[1-11]	Waarschuingsplaatje sticker
[1-12]	Sluitklem
[1-13]	Vuilcontainer
[1-15]	Rem

6 Inwerkingstelling



WAARSCHUWING

Ontoelaatbare spanning of frequentie!

Gevaar voor ongevallen

- ▶ De netspanning en de frequentie van de stroombron dienen met de gegevens op het typeplaatje overeen te stemmen.
- ▶ In Noord-Amerika mogen alleen Festool-machines met een spanningsopgave van 120 V/60 Hz worden ingezet.

6.1 Eerste inbedrijfstelling

- ▶ Sluitklemmen openen **[2-2]** en bovendeel van het apparaat **[2-1]** afnemen.
- ▶ Haal de accessoires uit de vuilcontainer **[2-3]** en de verpakking!
- ▶ Plak over het tekstveld van het waarschuwingslabel **[1-11]** de meegeleverde sticker in uw eigen taal.
- ▶ Steek de afsluitstop **[1-1]** er bij de kap in (zie afbeelding [1a]).
- ▶ Plaats in overeenstemming met de wettelijke eisen een filterzak of een veiligheidsfilterzak in de vuilcontainer (zie hoofdstuk 7.8, 7.9).
- ▶ Plaats het bovendeel **[2-1]** terug en zet de sluitklemmen **[2-2]** vast.
- ▶ Monteer de kabelopwikkeling aan de achterzijde van de mobiele stofzuiger (zie afbeelding **[3]**).
- ▶ Sluit de afzuigslang aan op het apparaat.

6.2 In-/Uitschakelen

- ▶ Netstekker in een geaard stopcontact steken.



WAARSCHUWING

Gevaar voor letsel door ongecontroleerd startend gereedschap

- ▶ Let erop dat het aangesloten gereedschap uitgeschakeld is voordat u de schakelaar in de schakelaarstand "AUTO" of "MAN" draait.

De schakelaar **[1-10]** dient als in-/uit-schakelaar.

Schakelaarstand '0'

Toestelcontactdoos **[1-4]** is stroomloos, mobiele stofzuiger is uitgeschakeld.

Schakelaarstand 'MAN'

Toestelcontactdoos **[1-4]** is stroomvoerend, mobiele stofafzuiger start.

Schakelaarstand 'Auto'

Toestelcontactdoos **[1-4]** is stroomvoerend, de mobiele stofzuiger start wanneer het aangesloten gereedschap wordt ingeschakeld.

7 Instellingen

7.1 Slangdiameter instellen

- ▶ Stel de slangdiameterinstelling **[1-8]** af op de diameter van de aangesloten slang.

-  Dit garandeert dat de luchtsnelheid in de afzuigslang correct gemeten wordt (zie hoofdstuk 'Volumestroombewaking').

7.2 Elektrisch gereedschap aansluiten



WAARSCHUWING

Gevaar voor letsel

- ▶ De maximale aansluitwaarde van de toestelcontactdoos in acht nemen (zie hoofdstuk Technische gegevens).
 - ▶ Elektrisch gereedschap uitschakelen.
- ▶ Elektrisch gereedschap aansluiten op contactdoos **[1-4]**.

7.3 Persluchtgereedschap aansluiten



WAARSCHUWING

Gevaar voor letsel

- ▶ Persluchtgereedschap uitschakelen.

Door de inbouw van de persluchtmodule **[1-3]** (496141) functioneert de inschakelautomaat van de mobiele stofzuiger ook in combinatie met persluchtgereedschap.

Daarnaast raden wij aan de verzorgingseenheid VE (495886) aan te bouwen. De verzorgingseenheid filtert en oliet de perslucht en zorgt ervoor dat de luchtdruk kan worden geregeld. Voor de aansluiting van Festool persluchtgereedschap met IAS-systeem is een IAS-aansluitstuk (454757) verkrijgbaar.

Om een correcte functie van de inschakelautomaat te garanderen, dient de bedrijfsdruk van het gereedschap 6 bar te bedragen.

7.4 Zuigkracht afstellen

- ▶ aan de draaiknop **[1-9]**.

7.5 Afzuigmof

De bypass-functie van de afzuigmof verhindert het aanzuigen van schuurmachines en vloerzuigmondstukken op gladde oppervlakken.

Openen

- ▶ Instelring op positie "OPEN" draaien.

Sluiten

- ▶ Instelring op positie "CLOSE" draaien.

7.6 Rem vastzetten

Door de zwarte remhendel **[1-15]** over te halen wordt voorkomen dat de mobiele stofafzuiger wegrolt. Hiervoor de mobiele stofzuiger aan de voorkant enigszins optillen en de zwarte remhendel omlaag drukken tot deze inklikt. Voor vrijgave drukt u op de groene hendel **[1-14]**.

7.7 Temperatuurbeveiliging

Ter bescherming tegen oververhitting schakelt de temperatuurbeveiliging de mobiele stofzuiger uit voordat de kritische temperatuur wordt bereikt.

- ▶ Ter bescherming tegen oververhitting schakelt de temperatuurbeveiliging de mobiele stofzuiger uit voordat de kritische temperatuur wordt bereikt.
- ▶ Mobiele stofzuiger uitschakelen, ca. 5 minuten laten afkoelen, inschakelen.

-  Inschakelen niet mogelijk: Contact opnemen met Festool onderhoudswerkplaats.

7.8 Filterzak (SC-FIS-CT26/48) vervangen

Filterzak uitnemen [4]

- ▶ Sluitklemmen openen **[2-2]** en bovendee van het apparaat **[2-1]** afnemen.
- ▶ Verwijder de filterzak.
- ▶ Voer de gebruikte filterzak af in overeenstemming met de wettelijke bepalingen.
- ▶ Maak de vuilcontainer **[2-3]** leeg.

Filterzak plaatsen [5]

- ▶ Breng een nieuwe filterzak (SC-FIS-CT26/48) in (Afbeelding **[4]**). **Belangrijk:** De filterzak kraag krachtig op de inlaatfitting drukken.

-  Let erop dat de filterzak niet tussen het boven- en ondergedeelte ingeklemd raakt.
- ▶ Plaats het bovendee **[2-1]** terug en zet de sluitklemmen **[2-2]** vast.

7.9 Veiligheidsfilterzak (FIS-CTH 26/48) vervangen



Gebruik voor het opzuigen van stoffen van klasse H altijd de veiligheidsfilterzak.

Veiligheidsfilterzak uitnemen [6]

- ▶ Sluit de afzuigopening **[1-2]** met de sluitstop **[1-1]**.
- ▶ Open de sluitklemmen **[2-2]** en neem het bovendee van het apparaat **[2-1]** weg.
- ▶ Sla de folie van de kunststofzak naar boven en sluit de openingen aan de zijkant met de plaknaden af.
- ▶ Sluit de kunststofzak met de meegeleverde kabelbinder rondom de filterzak.
- ▶ Neem de veiligheidsfilterzak uit.
- ▶ Voer de gebruikte veiligheidsfilterzak af in overeenstemming met de wettelijke bepalingen.
- ▶ Maak de vuilcontainer **[2-3]** leeg.

Veiligheidsfilterzak plaatsen [7]

- ▶ Plaats een nieuwe veiligheidsfilterzak (FIS-CTH 26/48) in de inlaatopening en vergrendel deze. **Belangrijk:** Let erop dat de grensel vastklikt.
- ▶ Leg de kunststof zak over de reservoirrand. De zijdelingse openingen van de veiligheidsfilterzak moeten binnen de vuilcontainer liggen.

 Let erop dat de contacten **[10-2]** vrij liggen.

 Let erop dat de filterzak niet tussen het boven- en onderdeel wordt ingeklemd.

- ▶ Plaats het bovendeel **[2-1]** erop en zet de sluitklemmen vast **[2-2]**.

7.10 Volumestroombewaking

Als de luchtsnelheid in de afzuigslang onder de 20 m/s komt, klinkt er omwille van de veiligheid een waarschuwingssignaal.

Mogelijke oorzaken	Oplossing
Zuigkrachtregeling [1-9] op te geringe waarde ingesteld.	Zuigkrachtregeling op een hogere waarde instellen (zie hoofdstuk 7.4).
Draaiknop [1-8] niet op aangesloten slangdiameter afgesteld.	Juiste slangdiameter instellen (zie hoofdstuk 7.1).
Afzuigslang verstopt of geknikt.	Verstopping of knik verwijderen.
Filterzak vol.	Nieuwe filterzak plaatsen (zie hoofdstuk 7.8).
Standaardfilter verontreinigd.	Standaardfilter vervangen (zie hoofdstuk 9.1).
Storing van de bewakingselektronica.	Door onderhoudswerkplaats van Festool laten herstellen.

8 Veilig werken

8.1 Bediening

Slangdepot: Na beëindiging van het werk kunt u de afzuigslang door de opening **[8-2]** leiden en in het slangdepot leggen.

Systaineropbergruimte SysDoc: Aan de opbergruimte kan met de vier schuiven of met de T-Loc **[8-1]** een Systainer worden bevestigd.

8.2 Droge stoffen opzuigen



VOORZICHTIG

Schadelijke stoffen

Aandoening van de luchtwegen

- ▶ Gebruik bij het afzuigen van voor de gezondheid schadelijke stoffen een veiligheidsfilterzak en een passend standaardfilter!
- ▶ Gebruik het apparaat alleen met een functionerende volumestroombewaking.



Bij het afzuigen van stoffen die de grenswaarde overschrijden of bij aanzienlijke hoeveelheden eiken- of beukenhoutstof niet meer dan één stofbron (elektrisch of persluchtgereedschap) afzuigen.

Belangrijk bij het afzuigen van stof van lopend elektrisch gereedschap:

Wanneer de afzuiglucht in de ruimte wordt teruggedreven, dient de **ventilatiesnelheid L** in de ruimte voldoende te zijn. Om aan de vereiste grenswaarden te voldoen, mag de teruggevoerde volumestroom maximaal 50% van de versluchtstroom (ruimtevolume V_R x ventilatiesnelheid L_W) bedragen. Neem bovendien de regionale voorschriften in acht.

Let op: Een vochtig standaardfilter loopt sneller dicht wanneer droge stof wordt opgezogen. Om deze reden dient het standaardfilter vóór het opzuigen van stof gedroogd of door een droog exemplaar vervangen te worden.

8.3 Het antistatic-systeem

Tijdens het zuigen ontstaan er statische opladingen door wrijving in de afzuigslang. Deze kunnen zich voor de bediener op onaangename wijze, namelijk als elektrische schokken, manifesteren. De mobiele stofafzuiger is standaard uitgerust met een antistatic-systeem om deze statische opladingen af te leiden. Hiervoor dient echter de bijgevoegde antistatische afzuigslang te worden gebruikt.

8.4 Na afloop van het werk



Wanneer het apparaat niet wordt gebruikt en vóór onderhouds- en reinigingswerkzaamheden de stekker uit het stopcontact halen.

- ▶ Mobiele stofafzuiger uitschakelen en stekker uit stopcontact halen.
- ▶ Aansluitkabel opwickelen.
- ▶ Vuilcontainer ledigen.
- ▶ Sluit de afzuigopening **[1-2]** met de sluitstop **[1-1]**.



WAARSCHUWING

Gezondheidsbedreigende stoffen

Letsel aan de luchtwegen

- ▶ Reinig de mobiele stofafzuiger en alle accessoires volledig, zowel van binnen als van buiten, voordat u ze uit het verontreinigde gebied verwijdert.
- ▶ Onderdelen die niet volledig gereinigd kunnen worden moeten voor het transport in een afgesloten, luchtdichte kunststof zak worden gedaan.
- ▶ Draag een zuurstofmasker!



Dit apparaat nooit buiten opslaan.

- ▶ De mobiele stofafzuiger opbergen in een droge ruimte, beschermd tegen onbevoegd gebruik.

Let op een stofvrij transport:

- ▶ Let op een stofvrij transport:
- ▶ Zorg voor een goede bevestiging tijdens het vervoer.



Het apparaat mag alleen met gesloten sluitstop worden getransporteerd.

9 Onderhoud en verzorging



WAARSCHUWING

Gevaar voor letsel, elektrische schokken

- ▶ Vóór alle onderhouds- en reinigingswerkzaamheden de stekker altijd uit het stopcontact trekken!
- ▶ Alle onderhouds- en reparatiewerkzaamheden waarvoor het vereist is om de motorbehuizing te openen, mogen alleen in een geautoriseerde onderhoudswerkplaats worden uitgevoerd.



Klantenservice en reparatie alleen door fabrikant of door servicewerkplaatsen: Adres bij u in de buurt op: www.festool.nl/service



Alleen originele Festool-reserveonderdelen gebruiken! Bestelnr. op: www.festool.nl/service

Beschadigde beveiligingsinrichtingen en onderdelen moeten op deskundige wijze in een erkende en gespecialiseerde werkplaats gerepareerd en vervangen worden, voor zover niets anders in de gebruiksaanwijzing aangegeven is.

Neem de volgende aanwijzingen in acht:

- Ten minste eenmaal per jaar een stoftechnische controle (bijv. op beschadiging van het filter, de dichtheid van het apparaat en de werking van de controleapparatuur) door de fabrikant of iemand die hiervoor geschoold is.
- Daarnaast moet de filtereffectiviteit van het apparaat minstens eenmaal per jaar of vaker gecontroleerd worden in overeenstemming met de toepasselijke nationale wet- en regelgeving. De testmethode waarmee de effectiviteit van het apparaat aangetoond kan worden, is vastgelegd in EN 60335-2-69 AA.22.201.2. Als de controle negatief uitvalt, moet hij herhaald worden met een nieuw standaardfilter.
- Wat niet kan worden gereinigd, moet worden verwijderd. Hiervoor niet-doorlatende zakken gebruiken. Toepasselijke afvoerregeringen in acht nemen!
- Voor het onderhoud door de gebruiker moet het apparaat gedemonteerd, schoon gemaakt en onderhouden worden, zonder dat dit gevaar oplevert voor onderhoudspersoneel of andere personen. Tot de vereiste voorzorgsmaatregelen behoort ook het ontgiften voor demontage, het treffen van maatregelen voor lokaal gefilterde gecontroleerde ventilatie, op de plaats waar het apparaat wordt gedemonteerd, de reiniging van het onderhoudsgebied en een passende persoonlijke veiligheidsuitrusting.



Aanwijzing voor de verzending naar de reparatiewerkplaats

- ① Neem vóór de verzending contact op met de reparatiewerkplaats om mogelijke risico's met betrekking tot opgezogen gevaarlijke stoffen te bespreken. Eventueel krijgt u van de reparatiewerkplaats een speciale plastic zak toegezonden.

Houd u aan de volgende aanwijzingen; deze dienen ter bescherming van de personen bij het transport en in de reparatiewerkplaats:

- ▶ Maak het apparaat helemaal schoon (van binnen en buiten).
- ▶ Verwijder de filter-/wegwerpstofzak.
- ▶ Verpak het apparaat luchtdicht in de eventueel opgestuurde plastic zak.
- ▶ Voeg aan de buitenzijde van de luchtdichte verpakking van het apparaat een lijst van opgezogen gevaarlijke stoffen bij.

9.1 Standaardfilter vervangen



WAARSCHUWING

Opgeworpen stof bij vervangen van filterzak en standaardfilter

- ▶ Draag een ademmasker!
- ▶ Draag in het geval van asbestsanering wegwerpkleding!



WAARSCHUWING

Gevaar voor letsel

- ▶ Gebruik het hoofdfilter niet meer nadat het uit het apparaat verwijderd is. Vervang het door een nieuw filter.

LET OP

Filterherkenning

- ▶ De mobiele stofzuiger beschikt over filterherkenning. Als er geen origineel standaardfilter van Festool **HF CTH 26/48** geplaatst wordt, kan het apparaat niet gestart worden. De correcte werking van de filterherkenning moet bij elke filtervervanging getest worden!
- ▶ Sluitklemmen openen **[2-2]** en bovendee van het apparaat **[2-1]** afnemen.
- ▶ Verdraai het bovendee van het apparaat zodanig dat het standaardfilter **[9-1]** naar boven gericht is **[9]**.
- ▶ Draai de twee bevestigingsschroeven **[9-3]** van de hendel los met een schroevendraaier.
- ▶ Sla de hendel **[9-4]** om en verwijder de opberghouder **[9-2]** met het standaardfilter.
- ▶ Plaats de opberghouder met het standaardfilter in de meegeleverde veiligheidszak.
- ▶ Haal het standaardfilter uit de opberghouder.
- ▶ Haal de opberghouder uit de veiligheidszak.
- ▶ Sluit de veiligheidszak en doe het bij het afval in overeenstemming met de wettelijke voorschriften.
- ▶ Verwijder eventuele stofafzetting in de ruimte achter het standaardfilter.



Test van de filterherkenning

- ▶ Steek het netsnoer erin en draai de schakelaar in de stand 'MAN'.

Resultaat	Oorzaak	Maatregel
Mobiele stofzuiger start	Filterherkenning incorrect	Neem onmiddellijk contact op met een servicewerkplaats en gebruik de mobiele stofzuiger niet meer!
Mobiele stofzuiger start niet	Filterherkenning werkt naar behoren	Nieuw filter kan geplaatst worden

- ▶ Plaats een nieuw standaardfilter in de houder.
- ▶ Plaats de opberghouder **[9-2]** met het standaardfilter en sla de hendel om **[9-4]** tot hij inklikt.
- ▶ Schroef de bevestigingsschroeven **[9-3]** vast.
- ▶ Plaats het bovendee **[2-1]** terug en zet de sluitklemmen **[2-2]** vast.

9.2 Vuilcontainer leegmaken

Na het wegnemen van het bovendee kan de vuilcontainer **[2-3]** leeggemaakt worden.

10 Accessoires

De bestelnummers voor accessoires en filters is te vinden in de Festool-catalogus of in het internet op "www.festool.com".

11 Milieu



Geef het apparaat niet met het huisvuil mee! Voer de apparaten, accessoires en verpakkingen op milieuvriendelijke wijze af. Neem de geldende nationale voorschriften in acht.

Volgens de Europese richtlijn inzake gebruikte elektrische en elektronische apparaten en de omzetting hiervan in de nationale wetgeving dienen oude elektrische apparaten gescheiden te worden ingezameld en op milieuvriendelijke wijze te worden afgevoerd.

Informatie over de inzamelpunten vind je op www.festool.nl/recycling.

Informatie over kritische stoffen: www.festool.nl/reach

Innehållsförteckning	
1	Säkerhetsanvisningar..... 59
2	Symboler..... 60
3	Tekniska data..... 60
4	Avsedd användning..... 61
5	Maskindelar..... 61
6	Driftstart..... 62
7	Inställningar..... 62
8	Arbeten..... 64
9	Underhåll och skötsel..... 64
10	Tillbehör..... 66
11	Miljö..... 66

1 Säkerhetsanvisningar

1.1 Allmänna säkerhetsanvisningar



WARNING! Läs och följ alla säkerhetsanvisningar. Följs inte säkerhetsanvisningarna och andra anvisningar kan det leda till elstötar, brand och/eller allvarliga personskador.

Spara alla säkerhetsanvisningar och andra anvisningar för framtida bruk.

- Denna produkt får inte användas av personer (inklusive barn) med nedsatt fysisk, sensorisk eller psykisk förmåga eller som saknar erfarenhet och kunskap om produkten. **Barn** ska hållas under uppsikt, så att man kan säkerställa att de inte leker med produkten.
- **WARNING!** Denna produkt innehåller hälsofarligt damm. Tömning och underhåll, inklusive borttagning av dammuppsamlingsbehållaren, får endast utföras av yrkesfolk med motsvarande skyddsutrustning och enligt denna bruksanvisning. Får inte användas utan komplett filtreringssystem.
- Får endast användas tillsammans med lämplig skyddsutrustning!
- Får endast användas efter att man kontrollerat visuellt att den är hel, i torr miljö och efter instruktion!
- **Explosions- och brandfara! Sug inte upp:**
 - gnistor eller varmt damm;
 - brandfarliga eller explosiva ämnen (t.ex. magnesium, aluminium, bensin, förtunning – med undantag för trä);
 - starka ämnen (t.ex. syra, lut, lösningsmedel);
 - ämnen som kan reagera kemiskt och bilda värme, syror/baser, gaser osv. (exempelvis reaktiva tvåkomponentsmaterial, aluminium och vatten).
- Nationella säkerhetsföreskrifter samt materialtillverkarens anvisningar ska följas!
- Eluttagsmodulen på enheten får endast användas för avsett ändamål!
- Dra inte ut kontakten ur eluttaget genom att dra i kabeln.
- Kontrollera kontakten och kabeln regelbundet för att undvika fara. Vid skada måste de alltid bytas ut av en auktoriserad serviceverkstad.
- Får inte lyftas och transporteras med lyftkrok eller telfer!

- Denna maskin får inte användas av personer som kan reagera extra känsligt på elstötar (t.ex. **personer med pacemaker**), eftersom statistisk uppladdning av maskinen inte kan uteslutas.
- Använd endast originalsugslangen från Festool.
- **Observera arbetsmiljön och var rädd om dig själv och andra när maskinen transporteras och används.**
Se till exempel till att ingen kan snubbla på sugslangen eller nätkabeln.
- **Håll förpackningsplasten borta från barn.**
Det finns risk för kvävning.

1.2 Uppsugning av asbest



När en asbestdammsugare har använts i det avspärrade området får den inte längre användas utanför detta område. Det enda undantaget är om asbestdammsugaren först dekontamineras fullständigt av en sakkunnig. Det ska i så fall intygas skriftligt av den sakkunnige. Fasta filter får bara bytas av en sakkunnig inom lämpliga områden (t ex dekontamineringsstationer).



Gällande nationella bestämmelser (exempelvis TRGS 519) kan innehålla ytterligare bestämmelser, som ovillkorligen måste följas vid uppsugning av asbesthaltigt damm och som kan styra eller påverka dammsugarens användningsområde.

2 Symboler



Varning för allmän risk

3 Tekniska data

Dammsugare		
Effekt		350-1000 W
Anslutningseffekt i eluttag max.	EU	2400 W
	CH, DK	1100 W
	GB 240 V/ 110 V	1800 W/ 500 W
Volymström (luft) max, turbin ^[13]		234 m ³ /h (3900 l/min)
Max. undertryck, turbin ¹		24000 Pa



Varning för elstötar



Läs bruksanvisningen och säkerhetsanvisningarna!



Läs bruksanvisningen och säkerhetsanvisningarna.



Använd andningsskydd.



Tips, information



Bruksanvisning



OBS! Innehåller asbest!



≤ 0,1 mg/m³ (dammklass H)





CE-märkning om överensstämmelse



Kasta den inte i hushållssoporna.

[13] Volymströmmen och undertrycket är beroende av slangens diameter.

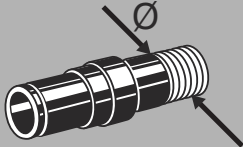
Dammsugare		
Filteryta		6318 cm ²
Sugslang		D 27 / 32 mm x 3,5 m AS
Nätkabelns längd		7,5 m
Ljudtrycksnivå enligt EN 60704-2-1/ osäkerhet K		71 dB(A)/ 3 dB
Skyddsklass		IP X4
Behållarens volym	CTH 26 E / a	26 l
Mått L x B x H	CTH 26 E / a	630 x 365 x 540 mm
Vikt	CTH 26 E / a	13,9 kg

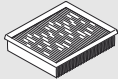
	Volymström minst	
	[m ³ /h]	[l/s]
21 mm	25	6,9
27 mm/ IAS	41	11,4
32 mm	58	16,1
36 mm	73	20,3
42 mm	100	27,8
50 mm	141	39,2
		CTH 26 E
	FIS-CTH (3 x) (L, M, H ^[14])	497541
	HF-CT H	205198

4 Avsedd användning

Dammsugaren är avsedd för uppsugning av hälsofarligt damm med gränsvärden motsvarande dammklass 'H' enligt EN 60335-2-69, däribland även trä- och lackdamm.

Dammsugaren är lämplig för uppsugning av damm med cancer- och sjukdomsframkallande partiklar samt asbestdamm.

Den mobila dammsugaren är enligt EN 60335-1 och EN 60335-2-69 avsedd för högre belastning vid yrkesmässigt bruk.

 Vid felaktig användning ligger ansvaret på användaren.

5 Maskindelar

- [1-1] Förslutningsplugg
- [1-2] Insugsöppning
- [1-3] Modulkontaktplats
- [1-4] Eluttag
- [1-5] Slangförvaring
- [1-6] Handtag
- [1-7] SysDoc
- [1-8] Inställning av slangens diameter
- [1-9] Sugkraftsreglering

[14] EN 60335-2-69: Dammklass

- [1-10] Strömvred
- [1-11] Varningsetikett
- [1-12] Låsklammer
- [1-13] Smutsbehållare
- [1-15] Broms

6 Driftstart



VARNING

Otillåten spänning eller frekvens!

Olycksrisk

- Strömkällans nätspänning och frekvens måste stämma överens med uppgifterna på märkplåten.
- I Nordamerika får bara Festool-maskiner med märkspänning 120 V/60 Hz användas.

6.1 Första idrifttagningen

- Öppna låsklamrarna [2-2] och ta av dammsugarens överdel [2-1].
- Ta ut tillbehördelarna ur smutsbehållaren [2-3] och ur förpackningen!
- Klistra över textfältet på varningsskylten [1-11] med den bilagda etiketten på ditt lands språk.
- Stick in förslutningspluggen [1-1] i skyddet (se bild [1a]).
- Lägg i en filtersäck eller säkerhetsfiltersäck enligt de lagstadgade kraven i smutsbehållaren (se kapitel 7.8, 7.9).
- Sätt på överdelen [2-1] och stäng låsklamrarna [2-2].
- Montera kabelvindan på dammsugarens baksida (se bild [3]).
- Anslut sugslangen till apparaten.

6.2 Start/avstängning

- Anslut nätkontakten till ett skyddsjordat eluttag.



VARNING

Risk för personskador genom verktyg som startar okontrollerat

- Kontrollera alltid att det anslutna verktyget är frånkopplat innan brytaren vrids till läget "AUTO" eller "MAN".

Brytaren [1-10] fungerar som till-/frånkoppling.

Brytarläge '0'

Apparatens eluttag [1-4] är strömlöst, den mobila dammsugaren är frånkopplad.

Brytarläge 'MAN'

Eluttaget [1-4] är strömförande, dammsugaren startar.

Brytarläge 'Auto'

Eluttaget [1-4] är strömförande, den mobila dammsugaren startar när det anslutna verktyget kopplas till.

7 Inställningar

7.1 Ställa in slangens diameter

- Ställ in inställningen [1-8] på den anslutna slangens diameter.

ⓘ Det garanterar att lufthastigheten i sugslangen mäts korrekt (se kapitlet Volymströmsövervakning).

7.2 Ansluta elverktyg



VARNING

Risk för personskador

- Observera den maximala anslutningseffekten för eluttaget (se kapitlet Tekniska data).
- Koppla ifrån elverktyget.

- Anslut elverktyget till eluttaget [1-4].

7.3 Ansluta tryckluftsverktyg



VARNING

Risk för personskador

- Koppla ifrån tryckluftsverktyget.

När man monterar tryckluftsmodulen [1-3] (496141) fungerar den mobila dammsugarens tillkopplingsautomatik även i kombination med tryckluftsverktyg.

Dessutom rekommenderar vi att man monterar försörjningsenheten VE (495886). Försörjningsenheten filtrerar och smörjer tryckluften och är dessutom utrustad med en tryckregulator. För anslutning av Festools tryckluftsverktyg med IAS-system finns ett IAS-kopplingsstycke (454757).

För att kunna garantera att tillkopplingsautomatiken fungerar korrekt, måste verktyget ha ett drifttryck på 6 bar.

7.4 Reglera sugkraften

- med vridknappen [1-9].

7.5 Utsugsadapter

Utsugsadaptorns bypass-funktion förhindrar att slipmaskiner och golvmunstycken suger sig fast på släta ytor.

Öppna

- Vrid inställningsringen till läget "OPEN".

Stäng

- Vrid inställningsringen till läget "CLOSE".

7.6 Låsa bromsen

Med det svarta bromsspaken **[1-15]** kan dammsugaren låsas så att den står stilla. Lyft upp dammsugaren lite framtill och tryck ner den svarta bromsspaken så att den hakar i. Tryck på den gröna spaken för att lossa bromsen **[1-14]**.

7.7 Temperaturskydd

För att skydda mot överhettning kopplar en temperatursäkring ifrån dammsugaren när den uppnår kritisk temperatur.

- För att skydda mot överhettning kopplar en temperatursäkring ifrån dammsugaren när den uppnår kritisk temperatur.
- Koppla ifrån dammsugaren, låt den svalna ca 5 minuter, koppla till den.

 Om den inte kan kopplas till: kontakta din Festool serviceverkstad.

7.8 Byta filtersäcken (SC-FIS-CT26/48)

Ta ut filtersäcken [4]

- Öppna låsklämmorna **[2-2]** och ta av dammsugarens överdel **[2-1]**.
- Ta ut filtersäcken.
- Avfallshantera den använda filtersäcken i enlighet med lagstadgade bestämmelser.
- Rengör smutsbehållaren. **[2-3]**.

Sätta i filtersäcken [5]

- Lägg i en ny filtersäck (SC-FIS-CT26/48) (bild **[4]**). **OBS!** Tryck på säckkragen ordentligt på insugningsröret.

 Kontrollera att filtersäcken inte kläms fast mellan över- och underdelen.

- Sätt på överdelen **[2-1]** och stäng låsklämmorna **[2-2]**.

7.9 Byta säkerhetsfiltersäcken (FIS-CTH 26/48)



Använd alltid säkerhetsfiltersäcken till klass H-damm.

Ta ut säkerhetsfiltersäcken [6]

- Förslut sugöppningen **[1-2]** med förslutningspluggen **[1-1]**.
- Öppna låsklämmorna **[2-2]** och ta av apparatens överdel **[2-1]**.
- Fäll upp plastpåsen och förslut sidoöppningarna med klisterremarna.
- Förslut plastpåsen runt filtersäcken med det medföljande buntbandet.
- Ta bort säkerhetsfiltersäcken.
- Avfallshantera den förbrukade säkerhetsfiltersäcken enligt lagstadgade föreskrifter.
- Rengör smutsbehållaren. **[2-3]**.

Sätta i säkerhetsfiltersäck [7]

- Placera en ny säkerhetsfiltersäck (FIS-CTH 26/48) i behållarens insugningsstuts och lås den. **OBS!** Se till att regeln snäpper fast.
- Dra plastpåsen över kanten på behållaren. Öppningarna på sidan av säkerhetsfiltersäcken måste vara inuti smutsbehållaren.



Se till att kontakterna **[10-2]** är fria.

 Se till att filtersäcken inte kläms fast mellan över- och underdelen.

- Sätt på överdelen **[2-1]** och stäng låsklämmorna **[2-2]**.

7.10 Volymströmsövervakning

Om lufthastigheten i sugslangen sjunker under 20 m/s hörs en varningssignal.

Möjliga orsaker	Åtgärd
Sugkraftsregleringen [1-9] är inställd på för lågt värde.	Ställ in sugkraftsregleringen på ett högre steg (se kapitel 7.4).
Vridknappen [1-8] är inte inställd på den anslutna slangens diameter.	Ställ in rätt slangdiameter (se kapitel 7.1).
Sugslangen igentäppt eller knäckt.	Åtgärda tilltäppningen eller böjen.
Filtersäcken är full.	Sätt i en ny filtersäck (se kapitel 7.8).
Huvudfiltret är smutsigt.	Byt huvudfiltret (se kapitel 9.1).
Funktionsfel i övervakningselektroniken.	Låt Festools serviceverkstad åtgärda felet.

8 Arbeten

8.1 Hantering

Slangdepå: Efter arbetet kan man föra in sugslangen genom öppningen [8-2] och lägga den i slangdepån.

SYSTAINER-förvaring SysDoc: På förvaringsytan kan man sätta fast en SYSTAINER med de fyra skjutreglagen eller med T-LOC [8-1].

8.2 Suga upp torra ämnen



OBS

Hälsofarligt damm

Risk för skador i luftvägarna

- Använd en säkerhetsfiltersäck och ett lämpligt huvudfilter vid uppsugning av hälsofarliga ämnen!
- Använd endast apparaten med fungerande volymströmsövervakning.

 Vid uppsugning av damm, som överskrider gränsvärdena eller vid större mängder damm från träslagen ek eller bok, ska man endast suga upp damm från en dammkälla (el- eller tryckluftsverktyg).

Kontrollera följande vid uppsugning av damm som bildas vid användning av elverktyg:

Om frånluften återförs till rummet måste rummets **luftväxlingsnivå L** vara tillräcklig. För att hålla de föreskrivna gränsvärdena får den återförda volymströmmen maximalt uppgå till 50 % av friskluftens volymström (rumsvolym V_R x luftväxlingsnivå L_w). Observera dessutom de nationella bestämmelserna.

Observera! Ett fuktigt huvudfilter blir snabbare igensatt när det används till torra material. Därför ska man alltid låta huvudfiltret torka före dammsugning, eller byta ut det mot ett torrt.

8.3 Antistatiskt system

Vid dammsugning uppstår statisk laddning på grund av friktionen i sugslangen. Det kan ge personen som dammsuger obehagliga elstötar. För att leda bort statisk uppladdning är den mobila dammsugaren som standard utrustad med ett antistatiskt system. För detta måste man emellertid använda den bifogade antistatiska sugslangen.

8.4 Efter arbetet

 Dra alltid ut kontakten ur eluttaget när produkten inte används, samt före underhålls- och rengöringsarbeten.

- Koppla ifrån dammsugaren och dra ut nätkontakten.
- Linda upp nätkabeln.
- Töm smutsbehållaren.
- Förslut sugöppningen [1-2] med förslutningspluggen [1-1].



VARNING

Hälsofarligt damm

Risk för skador i luftvägarna

- Rengör dammsugaren och samtliga tillbehör genom att dammsuga av den och torka av den helt (både invändigt och utvändigt), innan den flyttas från det smutsiga området.
- Delar som inte kan rengöras helt måste transporteras lufttätt förslutet i en plastsäck.
- Använd andningsskydd!



Apparaten ska endast förvaras inomhus.

- Förvara dammsugaren i ett torrt utrymme, skyddad mot obehörig användning.

Observera följande för en dammfri transport:

- Observera följande för en dammfri transport:
- Se till att dammsugaren är ordentligt fastsatt när den transporteras.



Apparaten får endast transporteras med förslutna pluggar.

9 Underhåll och skötsel



VARNING

Risk för personskador, elstötar

- Dra alltid ut nätkontakten före alla underhålls- och servicearbeten på produkten!
- Allt underhålls- och reparationsarbete som kräver att motorns hölje öppnas får endast utföras av behöriga serviceverkstäder.



Service och reparation får endast utföras av tillverkaren eller serviceverkstäder: Hitta närmaste adress på: www.festool.se/service

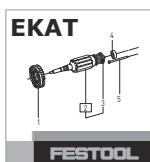

Använd bara Festools originalreservdelar!

Art.nr på: www.festool.se/service

Skadade skyddsanordningar och delar måste repareras eller bytas ut av en auktoriserad fackverkstad, såvida inget annat anges i bruksanvisningen.

Observera följande:

- Minst en gång per år ska en dammteknisk kontroll utföras (t.ex. beträffande skador på filtret, maskinens täthet och kontrollanordningarnas funktion) av tillverkaren eller en utbildad person.
- Filtrets effekt ska dessutom kontrolleras minst en gång om året eller oftare, om så föreskrivs i de nationella kraven. Kontrollmetoden som kan användas för att bevisa enhetens effekt är fastlagd i EN 60335-2-69 AA.22.201.2. Om kontrollen inte godkänns ska man upprepa den med ett nytt huvudfilter.
- Delar som inte kan rengöras måste kasseras. Använd då helt täta påsar. Följ gällande regler för avfallshantering!
- Vid underhållet måste dammsugaren tas isär, rengöras och servas på så sätt att ingen risk uppstår för personalen eller övriga personer. De rekommenderade försiktighetsåtgärderna omfattar dekontaminering före isärtagningen, förberedelse för lokalt filtrerad tvångsventilation av platsen där dammsugaren tas isär, rengöring av underhållsområdet och användning av lämplig skyddsutrustning.



Anvisning för försändning till reparationsverkstad

- ① Kontakta först reparationsverkstaden gällande riskerna med de farliga ämnen som dammsugaren använts till att suga upp. Vid behov skickar verkstaden en speciell plastsäck till dammsugaren.

Följ anvisningarna nedan för att skydda personerna vid transport och i reparationsverkstaden:

- ▶ Rengör maskinen fullständigt både invändigt och utvändigt.
- ▶ Ta bort filtersäcken.

- ▶ Förpacka dammsugaren lufttätt i den eventuellt tillsända plastsäcken.
- ▶ Bifoga en lista över de farliga ämnen som dammsugaren använts till utanpå den lufttäta förpackningen.

9.1 Byta huvudfilter



VARNING

Dam virvlar upp vid byte av filtersäck och huvudfilter

- ▶ Använd andningskydd!
- ▶ Använd engångskläder vid asbestsanering!



VARNING

Risk för personskador

- ▶ Använd inte huvudfiltret längre efter att det tagits ut ur dammsugaren utan byt ut det mot ett nytt.

ANMÄRKNING

Filteridentifiering

- ▶ Dammsugaren har en filteridentifiering. Om man använder ett filter som inte är Festool original **HF CTH 26/48** så kan man inte starta dammsugaren. Filteridentifieringen måste kontrolleras varje gång man har bytt filter!
- ▶ Öppna låsklamrarna **[2-2]** och ta av dammsugarens överdel **[2-1]**.
- ▶ Vrid dammsugarens överdel så att huvudfiltret **[9-1]** är uppåtriktat **[9]**.
- ▶ Lossa spakens två låsskruvar **[9-3]** med en skruvmejsel.
- ▶ Fäll ner spaken **[9-4]** och ta ut hållaren **[9-2]** med huvudfiltret.
- ▶ För in hållaren med huvudfiltret i den medlevererade säkerhetspåsen.
- ▶ Lossa huvudfiltret ur hållaren.
- ▶ Ta ut hållaren ur säkerhetspåsen.
- ▶ Förslut säkerhetspåsen och avfallshandla den enligt lagbestämmelserna.
- ▶ Rengör området bakom huvudfiltret från eventuella dammavlagringar.



Kontroll av filteridentifieringen

- ▶ Stick i nätkontakten och vrid omkopplaren till MAN.

Resultat	Orsak	Åtgärd
Starta dammsugaren	Filteridentifi- fieringen defekt	Kontakta om- gående en servi- ceverkstad och sluta använda dammsugaren!
Dammsuga- ren startar inte	Filteridentifi- fieringen fungerar korrekt	Ett nytt filter kan monteras

- ▶ Sätt in ett nytt huvudfilter i ramen.
- ▶ Sätt i hållaren **[9-2]** med huvudfiltret och fäll ner spaken **[9-4]** tills den hakar i.
- ▶ Skruva fast låsskruven **[9-3]**.
- ▶ Sätt på överdelen **[2-1]** och stäng låsklamrarna **[2-2]**.

9.2 Tömma smutsbehållaren

När överdelen tagits av kan smutsbehållaren **[2-3]** tömmas.

10 Tillbehör

Artikelnumren för tillbehör och filter hittar du i Festool-katalogen eller på "www.festool.com".

11 Miljö



Släng inte maskinen i hushållssoporna!

Se till att verktyg, tillbehör och förpackningar lämnas till miljövänlig återvinning. Följ den nationella föreskrifterna.

Enligt EU-direktivet om uttjänt el- och elektronikutrustning och omsättning till nationell lagstiftning måste förbrukade elektriska apparater källsorteras och återvinnas på ett miljövänligt sätt.

Information om samlingsställen finns på www.festool.se/recycling.

Information om farliga ämnen:

www.festool.se/reach

Sisälllys		6 Käyttöönotto.....	70
1 Turvallisuusohjeet.....	67	7 Säädot.....	70
2 Tunnukset.....	68	8 Työskentely.....	72
3 Tekniset tiedot.....	68	9 Huolto ja hoito.....	72
4 Määräystenmukainen käyttö.....	69	10 Tarvikkeet.....	74
5 Laitteen osat.....	69	11 Ympäristö.....	74

1 Turvallisuusohjeet

1.1 Yleiset turvallisuusohjeet



VAROITUS! Lue kaikki turvallisuus- ja käyttöohjeet. Turvallisuusohjeiden ja käyttöohjeiden noudattamisen laiminlyönti voi aiheuttaa sähköiskun, tulipalon ja/tai vakavia vammoja.

Säilytä kaikki turvallisuusohjeet ja käyttöohjeet myöhempää tarvetta varten.

- Tätä laitetta eivät saa käyttää henkilöt (mukaan lukien lapset), joilla on riittämättömät fyysiset, aistilliset tai henkiset kyvyt tai joiden kokemus ja tiedot laitteesta ovat puutteellisia. **Lapsia** täytyy valvoa, jotta he eivät pääse leikkimään laitteen kanssa.
- **VAROITUS:** Tämä laite sisältää terveydelle haitallista pölyä. Tyhjennys- ja huoltotoimenpiteet, mukaan lukien pölysäiliön irrottaminen, saa suorittaa vain pätevä ammattilainen asianmukaisilla suojaruusteilla ja näiden käyttöohjeiden mukaisesti. Älä käytä ilman täydellistä suodatusjärjestelmää.
- Käytä vain sopivan suojaruustuksen kanssa!
- Työskentele vain kunnossa olevan laitteen kanssa (tarkasta silmämääräisesti), kuivassa ympäristössä ja ohjeiden mukaan!
- **Räjähdyks- ja palovaara! Älä imuroi:**
 - kipinöitä tai kuumaa pölyä;
 - palonarkoja tai räjähdysalttiita aineita (esim. magnesium, alumiini, bensiini, ohenne - poikkeuksena puu);
 - syövyttäviä aineita (esim. hapot, emäsluokset, liuottimet);
 - kemiallisesti reaktiivisia aineita, jotka aiheuttavat lämpöä, happo- ja/emäksiä, kaasuja yms. (esim. reaktiiviset 2K-materiaalit, alumiini ja vesi).
- Noudata kansallisia turvallisuusmääräyksiä sekä materiaalin valmistajan antamia ohjeita!
- Käytä laitteen pistorasiaa vain ohjeissa ilmoitettuun tarkoitukseen!
- Älä irrota pistoketta pistorasiasta johdosta vetämällä.
- Vaaran välttämiseksi tarkasta pistoke ja johto säännöllisin väliajoin. Jos havaitset niissä vaurioita, anna vaihtaa ne vain valtuutetussa huoltokorjaamossa.
- Älä nosta tai kuljeta nosturikoukun tai nostolaitteen varassa!

- Tätä laitetta eivät saa käyttää sellaiset henkilöt, jotka saattavat reagoida herkästi sähköiskuun (esim. **ihmiset, joilla on sydämentahdistin**), koska laitteeseen voi varautua staattista sähköä.
- Käytä vain alkuperäistä Festool-imuletkua.
- **Huomioi työskentelyalueen olosuhteet ja varmista oma ja sivullisten turvallisuus laitteen kujan ja käytön aikana.**
Tällä tavalla estät esim. imuletkun tai verkkovirtavirtajohdon aiheuttamat kompastumiset.
- **Pidä pakkauskalvot poissa lasten ulottuvilta.**
Tukehtumisvaara.

1.2 Asbestin imurointi



Kun asbesti-imuria on käytetty eristetyllä alueella, sitä ei saa käyttää enää tavallisella alueella. Poikkeamiset tästä ohjeesta ovat sallittuja vain, jos valtuutettu ammattihenkilö on ensin puhdistanut asbesti-imurin täydellisesti. Valtuutetun ammattihenkilön on vahvistettava tämä kirjallisesti ja allekirjoitettava vahvistus. Valtuutettu ammattihenkilö saa vaihtaa kiinteästi asennetut suodattimet vain tarkoitukseen soveltuvilla alueilla (esimerkiksi puhdistusasemilla).



Voimassa olevat kansalliset säännökset (esimerkiksi työsuojelusäädökset) voivat sisältää myös muita määräyksiä, joita on ehdottomasti noudatettava asbestipitoisten pölylaatuojen imuroinnissa ja jotka voivat määrittellä tai rajoittaa märkäkuivaimurin mahdollisia käyttöalueita.



Sähköiskuvaara



Lue käyttöohjeet ja turvallisuusohjeet!



Lue käyttöohjeet ja turvallisuusohjeet.



Käytä hengityssuojainta.



Ohje, vihje



Käsittelyohje



Huomio, sisältää asbestia!



≤ 0,1 mg/m³ (pölyluokka H)



CE-vaatimustenmukaisuusmerkintä



Älä hävitä kotitalousjätteiden mukana.

2 Tunnukset



Varoitus yleisestä vaarasta

3 Tekniset tiedot

Järjestelmäimurit		
Ottoteho		350-1000 W
Liitäntäarvo laitepistorasiaan maks.	EU	2400 W
	CH, DK	1100 W
	GB 240 V/ 110 V	1800 W/ 500 W
Virtaus (ilma) maks., turbiini ^[15]		234 m ³ /h (3900 l/min)
Alipaine maks., turbiini ¹		24000 Pa

Järjestelmäimurit		
Suodatuspinta-ala	6318 cm ²	
Imuletku	D 27 / 32 mm x 3,5 m AS	
Sähköjohdon pituus	7,5 m	
Äänenpainetaso standardin EN 60704-2-1 mukaan / epävarmuus K	71 dB(A)/ 3 dB	
Suojausluokka	IP X4	
Säiliön tilavuus	CTH 26 E/a	26 l
Mitat p x l x k	CTH 26 E/a	630 x 365 x 540 mm
Paino	CTH 26 E/a	13,9 kg

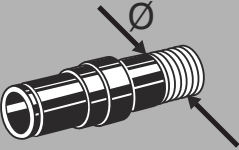
	Virtaus vähintään	
	[m ³ /h]	[l/s]
21 mm	25	6,9
27 mm/ IAS	41	11,4
32 mm	58	16,1
36 mm	73	20,3
42 mm	100	27,8
50 mm	141	39,2

		CTH 26 E
	FIS-CTH (3 x) (L, M, H ^[16])	497541
	HF-CT H	205198

4 Määräystenmukainen käyttö

Tämä järjestelmäimuri soveltuu terveydelle vaarallisen pölyn imurointiin (standardin EN 60335-2-69 mukaisen pölyluokan "H" raja-arvoja vastaavasti). Tähän pölyluokkaan kuuluvat myös puu- ja maalipöly.

Tämä järjestelmäimuri soveltuu syöpää ja muita sairauksia aiheuttavia hiukkasia sisältävien pölylaatuojen sekä asbestipölyn imurointiin.

Tämä järjestelmäimuri sopii vaativaan ammatikäyttöön standardien EN 60335-1 ja EN 60335-2-69 mukaan.



Laitteen käyttäjä vastaa määräystenvastaisesta käytöstä aiheutuneista vahingoista.

5 Laitteen osat

Mainitut kuvat ovat käyttöoppaan alussa.

- [1-1] Sulikutulppa
- [1-2] Imuaukko
- [1-3] Moduulin kiinnityspaikka
- [1-4] Laitteistorasia

[15] Virtaus ja alipaine riippuvat valitusta letkühalkaisijasta.

[16] EN 60335-2-69: Pölyluokka

[1-5]	Letkutila
[1-6]	Kahva
[1-7]	SysDoc
[1-8]	Letkuhalkaisijan säätö
[1-9]	Imutehon säätö
[1-10]	Laitekytkin
[1-11]	Varoituskilpi tarra
[1-12]	Kiinnityssalpa
[1-13]	Likasäiliö
[1-15]	Jarru

6 Käyttöönotto



VAROITUS

Kielletty jännite tai taajuus!

Onnettomuusvaara

- Virtalähteen verkkojännitteen ja taajuuden täytyy olla yhdenmukainen konekilvessä annettujen tietojen kanssa.
- Pohjois-Amerikassa voidaan käyttää vain Festool-koneita, joiden jännite on 120 V/60 Hz.

6.1 Ensikäyttö

- Avaa kiinnityssalvat [2-2] ja ota laitteen yläosa [2-1] pois.
- Ota tarvikeosat pois likasäiliöstä [2-3] ja pakkauksesta!
- Liimaa varoituskilven [1-11] tekstikentän päälle oman maasi kielinen tarra.
- Kiinnitä sulkutulppa [1-1] peitelevyyn (katso kuva [1a]).
- Asenna pölypussi tai turvapölypussi laki-vaatimusten mukaan likasäiliöön (katso luku 7.8, 7.9).
- Aseta yläosa [2-1] paikalleen ja sulje kiinnityssalvat [2-2].
- Asenna johtokela järjestelmäimurin taustapuolelle (ks. kuva [3]).
- Kytke imuletku laitteeseen.

6.2 Päälle-/poiskytkentä

- Kytke verkkopistoke suojamaadoitettuun pistorasiaan.



VAROITUS

Loukkaantumiswaara hallitsemattomasti käynnistyvien työkalujen takia

- Varmista ennen kytkimen kääntämistä asentoon "AUTO" tai "MAN", että paikalleen liitetty työkalu on kytketty pois toiminnasta.

Kytkin [1-10] toimii päälle-/poiskytkimenä.

Kytkimen asento '0'

Laitepistorasia [1-4] on virraton, siirrettävä imuri on kytketty pois toiminnasta.

Kytkimen asento 'MAN'

Laitepistorasia [1-4] on virtaajohtava, märkäkuivaimuri käynnistyy.

Kytkimen asento 'Auto'

Laitepistorasia [1-4] on virtaajohtava, märkäkuivaimuri käynnistyy, kun paikalleen liitetty työväline kytketään toimintaan.

7 Säädöt

7.1 Letkuhalkaisijan säätö

- Säädä letkuhalkaisijan säädin [1-8] laitteeseen kytketyn letkuhalkaisijan koon mukaan.

ⓘ Tämä varmistaa, että imuletkun virtausnopeus mitataan oikein (ks. luku Virtauksen valvonta).

7.2 Sähkötyökalun kytkentä



VAROITUS

Loukkaantumiswaara

- Huomioi laitepistorasian suurin sallittu liitäntäarvo (ks. luku Tekniset tiedot).
- Kytke sähkötyökalu pois päältä.

- Kytke sähkötyökalu laitepisterasiaan [1-4].

7.3 Paineilmatyökalun kytkentä



VAROITUS

Loukkaantumiswaara

- Kytke paineilmatyökalu pois päältä.

Asennettaessa paineilmamoduuli [1-3] (496141), siirrettävän imurin kytkentäautomaatiikka toimii myös paineilmatyökalujen yhteydessä.

Lisäksi suosittelemme asentamaan syöttöyksikön VE (495886). Syöttöyksikkö suodattaa ja öljyä paineilman ja mahdollistaa ilmanpaineen säädön. IAS-järjestelmällä varustettujen Fes-

tool-paineilmatyökalujen kytkentää varten on saatavana IAS-liitäntäkappale (454757).

Kytkentäautomaatiikan moitteettoman toiminnan takaamiseksi työkalun käyttöpaineen täytyy olla 6 baria.

7.4 Imuvoiman säätö

- kiertonupista [1-9].

7.5 Imumuhvi

Imumuhvin ohivirtaustoiminto estää hiomakoneiden ja lattiasuulakkeiden imeytymisen kiinni sileitä pintoja vasten.

Avaa

- Käännä säätörengas asentoon "OPEN".

Sulje

- Käännä säätörengas asentoon "CLOSE".

7.6 Jarrun lukitus

Painamalla mustaa jarruvipua [1-15] estät siirrettävää imuria vierimästä paikaltaan. Nosta sitä varten siirrettävää imuria hieman etupuoleltaan ja paina musta jarruvipu alas, niin että se lukittuu paikalleen. Kun haluat avata lukituksen, paina vihreää vipua [1-14].

7.7 Lämpösulake

Ylikuumenemisen estämiseksi lämpösulake katkaisee märkäkuivaimurin toiminnan ennen kriittisen lämpötilan saavuttamista.

- Ylikuumenemisen estämiseksi lämpösulake katkaisee märkäkuivaimurin toiminnan ennen kriittisen lämpötilan saavuttamista.
- Kytke märkäkuivaimuri pois päältä, anna jäähtyä n. 5 minuutin ajan, kytke sitten taas päälle.

- ⓘ Jos päällekytkentä ei onnistu: ota yhteys Festool-huoltokorjaamoon.

7.8 Suodatinpussin (SC-FIS-CT26/48) vaihto

Suodatinpussin irrotus [4]

- Avaa kiinnityssalvat [2-2] ja ota laitteen yläosa [2-1] pois.
- Ota suodatinpussi pois.
- Hävitä käytöstä poistettu suodatinpussi lakimääräysten mukaan.
- Puhdista likasäiliö [2-3].

Suodatinpussin asennus [5]

- Laita uusi suodatinpussi (SC-FIS-CT26/48) paikalleen (kuva [4]). **Tärkeää:** Paina suodatinpussin muhvi voimakkaasti paikalleen imuaukon liitäntään.

- ⓘ Huolehdi siitä, ettei suodatinpussi jää juumiin ylä- ja alaosan väliin.

- Aseta yläosa [2-1] paikalleen ja sulje kiinnityssalvat [2-2].

7.9 Turvasuodatinpussin (FIS-CTH 26/48) vaihto



Käytä luokan H pölyjen imuroinnissa aina turvasuodatinpussia.

Turvasuodatinpussin irrotus [6]

- Sulje imuaukko [1-2] sulikutulpalla [1-1].
- Avaa kiinnityssalvat [2-2] ja ota laitteen yläosa [2-1] pois.
- Taita muovipussin kalvo ylös ja sulje sivuaukot teippikaistaleilla.
- Sulje suodatinpussin ympärille muovipussi mukana olevaa nippusidettä käyttäen.
- Ota turvasuodatinpussi pois.
- Hävitä käytöstä poistettu turvasuodatinpussi lakimääräysten mukaan.
- Puhdista likasäiliö [2-3].

Turvapölypussi asentaminen [7]

- Aseta uusi turvapölypussi (FIS-CTH 26/48) säiliön sisääntuloaukkoon ja lukitse se paikalleen. **Tärkeää:** Varmista, että salpa lukittuu paikalleen.
- Aseta muovipussi säiliön reunojen ylitse. Turvapölypussin sivuaukkojen tulee olla likasäiliön sisäpuolella.



Varmista, että koskettimet [10-2] ovat esillä.

- ⓘ Varmista, ettei pölypussi jää puristuksiin ylä- ja alaosaosan väliin.

- Aseta yläosa [2-1] paikalleen ja sulje kiinnityssalvat [2-2].

7.10 Virtauksen valvonta

Jos imuletkun ilmannoisuus laskee alle 20 m/s tasolle, laitteesta kuuluu turvallisuussyistä varoitusääni.

Mahdolliset syyt	Korjaus
Imutehon säädin [1-9] asetettu liian matalaan arvoon.	Korota imutehon säätimen asetusarvoa (katso luku 7.4).
Kiertonuppia [1-8] ei ole säädetty kytketyn letkuhalkaisijan koolle.	Säädä oikea letkuhalkaisija (katso luku 7.1).
Imuletku tukkeutunut	Poista tukos tai suorista taittunut umpeen.

Mahdolliset syyt	Korjaus
Pölypussi täynnä.	Asenna uusi pölypussi (katso luku 7.8).
Pääsuodatin likainen.	Vaihda pääsuodatin (katso luku 9.1).
Valvontaelektroniikan toimintavirhe.	Korjauta Festool-huollossa.



8 Työskentely

8.1 Käsittely

Letkupidin: Töiden jälkeen voit ohjata imuletkun aukon [8-2] kautta säilytyspaikkaansa letkupidin.

Systainer-alusta SysDoc: Voit kiinnittää alustapinnalle Systainerin neljällä liukusalvalla tai T-Loc-kiinnittimellä [8-1].

8.2 Kuivien aineiden imurointi

  **HUOMIO**

Terveydelle haitallista pölyä
Hengitysteiden loukkaantumisvaara

- Käytä terveydelle haitallisten aineiden imuroinnissa turvasuodatinpussia ja vastaavaa pääsuodatinta!
- Käytä laitetta ainoastaan silloin, kun virtauksen valvonta toimii moitteettomasti.

 Jos imuroit raja-arvon ylittäviä pölymääriä tai suuria määriä tammi- tai pyökkipuupölyä, imuroi vain yhdestä ainoasta pölylähteestä (sähkö- tai paineilmatyökalu).

Huomioi imuroidessasi toiminnassa olevien sähkötyökälujen aikaansaamaa pölyä:

Jos poistoilma ohjataan takaisin työtilaan, tällöin huoneessa täytyy olla riittävän hyvä **ilman vaihtuvuus L**. Vaadittavien raja-arvojen noudattamiseksi takaisin huoneeseen ohjattu virtaus saa olla korkeintaan 50 % raittiin ilman virtauksesta (huoneen tilavuus V_R x ilman vaihtuvuus L_W). Noudata tämän lisäksi paikallisia määräyksiä.

Huomio: Kosteaa pääsuodatin tukkeutuu nopeammin, kun imuroidaan kuivia aineita. Tästä syystä pääsuodatin kannattaa kuivattaa tai korvata kuivalla ennen pölyn imurointia.

8.3 Antistatic-järjestelmä



Imuletkussa tapahtuvan hankauksen takia imuroitaessa syntyy staattisia varauksia. Käyttäjä voi havaita tämän ilmiön epämiellyttävistä sähköiskuista. Näiden staattisten varausten pois-

johtamiseksi siirrettävä imuri on varustettu vakiona Antistatic-järjestelmällä. Sitä varten laitteessa täytyy käyttää oheista Antistatic-imuletkua.

8.4 Töiden jälkeen

 Irrota pistoke pistorasiasta, jos laitetta ei käytetä tai ennen kuin teet laitteeseen liittyviä huolto- ja puhdistustöitä.

- Katkaise märkäkuivaimurin toiminta ja vedä verkkopistoke irti pistorasiasta.
- Rullaa verkkoliitäntäjohto kelalle.
- Tyhjennä likäsäiliö.
- Sulje imuaukko [1-2] sulikutulpalla [1-1].

  **VAROITUS**

Terveydelle haitallista pölyä
Hengitysteiden loukkaantumisvaara

- Puhdista siirrettävä imuri ja sen kaikki tarvikkeet täydellisesti imuroimalla ja pyyhkimällä (sisältä ja ulkoa), ennen kuin kuljetat sen pois likaiselta alueelta.
- Osat, joita ei pystytä puhdistamaan täydellisesti, täytyy sulkea kuljetusta varten ilmi-
tiivisti muovisäkkiin.
- Käytä hengityssuojainta!

 Säilytä tätä laitetta vain sisätiloissa.



► Laita märkäkuivaimuri talteen kuivaan säilytystilaan, jossa se on suojassa luvattomalta käytöltä.

Ota seuraavat seikat huomioon, jotta kuljetus olisi pölytön:

- Ota seuraavat seikat huomioon, jotta kuljetus olisi pölytön:
- Huolehdi turvallisesta kiinnityksestä kuljetuksen aikana.

 Laitetta saa kuljettaa vain sulikutulppa suljettuna.

9 Huolto ja hoito

  **VAROITUS**

Loukkaantumisvaara, sähköiskuvaara

- Irrota aina sähköpistoke pistorasiasta ennen kaikkia huolto- ja puhdistustöitä!
- Kaikki moottorin rungon avaamista edellyttävät huolto- ja korjaustyöt saa antaa vain valtuutetun huoltokorjaamon tehtäväksi.



Anna vain valmistajan tai valtuutetun huoltokorjaamon tehdä **huolto- ja korjaustyöt**: Lähimmän huoltopisteen voit katsoa nettiosoitteesta: www.festool.fi/huolto



Käytä vain alkuperäisiä Festool-varaosia! Tuotenumerot voit katsoa nettiosoitteesta: www.festool.fi/huolto

Vaurioituneet varolaitteet ja osat täytyy korjauttaa tai vaihdattaa valtuutetussa ammattikorjaamossa, mikäli käyttöohjeissa ei ole muutoin mainittu.

Noudata seuraavia ohjeita:

- Anna valmistajan tai asiantuntijan tehdä vähintään kerran vuodessa pölytekninen tarkastus (esim. suodattimen vaurioiden, laitteen vuotojen ja valvontalaitteiden toimintavirheiden varalta).
- Lisäksi laitteen suodatusteho tulisi tarkastaa vähintään vuoden tai sitä tiheämmin välein maakohtaisten vaatimusten mukaan. Tarkastusmenetelmä, jota voi käyttää laitteen toimintakyvyn todistamiseen, on määritetty standardissa EN 60335-2-69 AA.22.201.2. Jos laite ei läpäise tarkastusta, tarkastus tulee toistaa uuden pääsuodattimen kanssa.
- Jos jonkun komponentin puhdistus ei onnistu, kyseinen osa täytyy hävittää. Käytä siihen ilmatiiviitä pusseja. Noudata voimassa olevia jätehuoltomääräyksiä!
- Käyttäjän itse tekemissä huoltotoissa laite tulee purkaa, puhdistaa ja huoltaa aiheuttamatta vaaraa huoltohenkilökunnalle tai muille ihmisille. Asiaankuuluviin varoimenpiteisiin kuuluvat myrkkyjen hävittäminen ennen laitteen purkamista, laitteen purkamispaikan suodatetun pakkotoimisen ilmanvaihdon varmistaminen, huoltopisteen puhdistus ja asiaankuuluvat henkilökohtaiset suojaruusteet.



Huoltokorjaamoon lähetystä koskeva ohje

- ① Ennen kuin lähetät imurin huoltoon, ota yhteyttä huoltokorjaamoon ja selvitä sen kanssa, aiheutuuko imuroiduista vaarallisista aineista jotakin vaaraa. Huoltokorjaamo lähettää sinulle tarvittaessa erityisen kuljetukseen tarkoitetun muovipussin.

Noudata seuraavia ohjeita, jotta imuri ei aiheuta vaaraa ihmisille kuljetuksen aikana ja huoltokorjaamossa:

- ▶ Puhdista imuri huolellisesti (sisältä ja ulkoa).
- ▶ Ota pölypussi/jätesäkki pois.
- ▶ Pakkaa imuri ilmatiiviisti muovipussiin, jonka olet saanut tarvittaessa.
- ▶ Liitä imuroitujen vaarallisten aineiden luetelo imurin ilmatiiviin pakkauksen ulkopinnalle.

9.1 Pääsuodattimen vaihtaminen



VAROITUS

Pölypussin ja pääsuodattimen vaihdon yhteydessä ilmaan voi levitä pölyä

- ▶ Käytä hengityssuojainta!
- ▶ Käytä asbestisaneerauksessa kertakäyttövaatteita!



VAROITUS

Loukkaantumisvaara

- ▶ Älä käytä laitteesta irrotettua pääsuodatinta uudelleen, vaan korvaa se uudella.

HUOMAUTUS

Suodattimen tunnistustoiminto

- ▶ Järjestelmäimurissa on suodattimen tunnistustoiminto. Jos laitteeseen ei asenneta alkuperäistä Festool-pääsuodatinta **HF CTH 26/48**, laite ei käynnisty. Suodattimen tunnistustoiminnon kunnollinen toiminta täytyy testata jokaisen suodatinvaihdon yhteydessä!

- ▶ Avaa kiinnityssalvat **[2-2]** ja ota laitteen yläosa **[2-1]** pois.
- ▶ Käännä laitteen yläosaa niin, että pääsuodatin **[9-1]** osoittaa ylöspäin **[9]**.
- ▶ Avaa vivun lukitusruuvit **[9-3]** ruuvitaltalla.
- ▶ Käännä vipu **[9-4]** toiselle puolelle ja ota pidike **[9-2]** pois.
- ▶ Ohjaa pidike pääsuodattimen kanssa mukana toimitettuun suojaussiin.
- ▶ Irrota pääsuodatin pidikkeestä.
- ▶ Ota pidike pois suojaussista.

- ▶ Sulje suojapussi ja hävitä se lakimääräysten mukaan.
- ▶ Puhdista pääsuodattimen alueen mahdolliset pölykertymät.



Suodattimen tunnistustoiminnon testi

- ▶ Kytke sähköpistoke paikalleen, käännä kyt-kin asentoon MAN.

Tulos	Aiheuttaja	Toimenpide
Järjestelmäimuri käynnistyy	Suodattimen tunnistustoiminto epäkunnossa	Käänny viipymättä huoltokorjaamon puoleen. Älä käytä enää järjestelmäimuria!
Järjestelmäimuri ei käynnisty	Suodattimen tunnistustoiminto toimii asianmukaisesti	Uusi suodatin voidaan asentaa paikalleen

- ▶ Asenna uusi pääsuodatin kehykseen.
- ▶ Asenna pidike **[9-2]** pääsuodattimen kanssa paikalleen ja käännä vipu **[9-4]** lukitusasentoon.
- ▶ Kiristä lukitusruuvit **[9-3]**.
- ▶ Aseta yläosa **[2-1]** paikalleen ja sulje kiinnityssalvat **[2-2]**.

9.2 Likasäiliön tyhjennys

Yläosan irrottamisen jälkeen likasäiliön **[2-3]** voi tyhjentää.

10 Tarvikkeet

Lisätarvikkeiden ja suodattimien tuotenumerot voit katsoa Festool-tuoteoppaasta tai Internet-osoitteesta "www.festool.com".

11 Ympäristö



Älä heitä käytöstä poistettua konetta talousjätteiden joukkoon! Toimita käytöstä poistetut laitteet, tarvikkeet ja pak-

kaukset ympäristöystävälliseen kierrätykseen. Noudata voimassaolevia kansallisia määräyksiä.

Käytöstä poistettuja sähkö- ja elektroniikkalaitteita koskevan eurooppalaisen direktiivin ja sitä vastaavan kansallisen lainsäädännön mukaan loppuun käytetyt sähkölaitteet täytyy kerätä erikseen talteen ja toimittaa ympäristöä säästävään kierrätykseen.

Keräyspisteitä koskevat tiedot voit katsoa nettiosoitteesta www.festool.fi/recycling.

Kriittisiä aineita koskevat tiedot:

www.festool.fi/reach

Indholdsfortegnelse			
1 Sikkerhedsanvisninger.....	75	6 Ibrugtagning.....	78
2 Symboler.....	76	7 Indstillinger.....	78
3 Tekniske data.....	76	8 Arbejde.....	80
4 Bestemmelsesmæssig brug.....	77	9 Vedligeholdelse og pleje.....	80
5 Maskinelementer.....	77	10 Tilbehør.....	82
		11 Miljø.....	82

1 Sikkerhedsanvisninger

1.1 Generelle sikkerhedsanvisninger



ADVARSEL! Læs alle sikkerhedsanvisninger og vejledninger. Hvis sikkerhedsanvisningerne og vejledningerne ikke overholdes, er der risiko for elektrisk stød, brand og/eller alvorlig personskade.

Opbevar alle sikkerhedsanvisninger og vejledninger til senere brug.

- Dette apparat må ikke bruges af personer (herunder børn) med nedsatte fysiske, sensoriske eller mentale evner eller med manglende erfaring og viden. **Børn** skal være under opsyn for at sikre, at de ikke leger med apparatet.
- **ADVARSEL:** Dette apparat indeholder sundhedsskadeligt støv. Tømning og vedligeholdelse inklusive bortskaffelse af støvbeholdere må kun udføres af fagfolk med passende sikkerhedsudstyr og i overensstemmelse med denne brugsanvisning. Benyt ikke apparatet uden det komplette filtreringssystem.
- Må kun anvendes med egnet sikkerhedsudstyr!
- Må kun anvendes i intakt stand konstateret ved visuel kontrol, i tørre omgivelser og efter oplæring!
- **Eksplodings- og brandfare! Opsug ikke:**
 - gnister eller varmt støv;
 - brændbare eller eksplosive stoffer (f.eks. magnesium, aluminium, benzin, fortynder) – med undtagelse af træ);
 - aggressive stoffer (f.eks. syre, lud, opløsningsmidler);
 - kemisk reaktive stoffer, som medfører dannelse af varme, syrer/baser, gasser osv. (f.eks. reaktive tokomponent-materialer, aluminium og vand).
- Nationale sikkerhedsforskrifter og oplysninger fra materialeproducenten skal overholdes!
- Stikdåsen på apparatet må kun benyttes til det angivne formål!
- Træk ikke stikket ud af modul stikdåsen ved at hive i kablet.
- Kontrollér regelmæssigt stikket og kablet for at undgå risici. Ved beskadigelse må de kun udskiftes på et autoriseret serviceværksted.
- Må ikke løftes og transporteres med krankrog eller løfteudstyr!

- Dette apparat må ikke benyttes af personer, der kan reagere følsomt på et elektrisk stød (f.eks. **personer med pacemaker**), da statisk opladning af apparatet ikke kan udelukkes.
- Brug kun den originale Festool støvsugerlange.
- **Tag hensyn til arbejdsomgivelserne, og pas på dig selv og andre ved transport eller arbejde med maskinen.**
Derved undgår du f.eks. risikoen for at snuble over støvsugerlangen eller netledningen.
- **Emballagefolie skal være utilgængeligt for børn.**
Der er risiko for kvælning.
- Netstikket må kun sættes i en stikkontakt med jordforbindelse.

1.2 Opsugning af asbest



Asbeststøvsugeren må ikke anvendes i asbestfrie områder efter at have været brugt i isolerede områder. Undtagelser er kun tilladt, hvis asbeststøvsugeren er blevet dekontamineret fuldstændigt af en sagkyndig. Dette skal dokumenteres skriftligt og underskrives af den sagkyndige.

Monterede filtre må kun udskiftes på dertil beregnede områder (f.eks. dekontamineringspladser) af en sagkyndig.



Gældende nationale bestemmelser (f.eks. TRGS 519 i Tyskland) kan omfatte yderligere bestemmelser, som skal overholdes ved opsugning af asbestholdigt støv, og som kan regulere eller begrænse støvsugerens anvendelsesområde.

2 Symboler



Advarsel om generel fare

3 Tekniske data

Støvsuger		
Optagen effekt		350-1000 W
Tilslutningsværdi til maskinstikdåse maks.	EU	2400 W
	CH, DK	1100 W
	GB 240 V/ 110 V	1800 W/500 W
Maks. luftmængde, turbine ^[17]		234 m ³ /h (3900 l/min)



Advarsel om elektrisk stød



Læs sikkerhedsanvisningerne i brugsanvisningen!



Læs sikkerhedsanvisningerne i brugsanvisningen.



Brug åndedrætsværn.



Tip, Bemærk



Handlingsanvisning



OBS! Indeholder asbest!



≤ 0,1 mg/m³ (støvklasse H)



CE-overensstemmelsesmærkning



Må ikke bortskaffes sammen med almindeligt husholdningsaffald.

[17] Luftmængde og undertryk afhænger af den valgte slangediameter.

Støvsuger		
Undertryk maks., turbine ¹	24000 Pa	
Filteroverflade	6318 cm ²	
Støvsugerslange	D 27 / 32 mm x 3,5 m AS	
Længde af nettilslutningsledning	7,5 m	
Lydtrykniveau iht. DS/EN 60704-2-1/ usikkerhed K	71 dB(A)/ 3 dB	
Kapslingsklasse	IP X4	
Beholderstørrelse	CTH 26 E/a	26 l
Mål L x B x H	CTH 26 E/a	630 x 365 x 540 mm
Vægt	CTH 26 E/a	13,9 kg

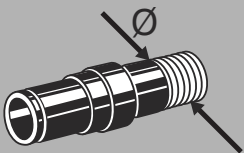
	Luftmængde mindst	
	[m ³ /h]	[l/s]
21 mm	25	6,9
27 mm/ IAS	41	11,4
32 mm	58	16,1
36 mm	73	20,3
42 mm	100	27,8
50 mm	141	39,2

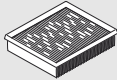
		CTH 26 E
	FIS-CTH (3 x) (L, M, H ^[18])	497541
	HF-CT H	205198

4 Bestemmelsesmæssig brug

Støvsugeren er beregnet til op- og udsugning af sundhedsskadeligt støv med grænseværdier svarende til støvklasse 'H' iht. DS/EN 60335-2-69, herunder også træ- og lakstøv.

Støvsugeren er egnet til op- og udsugning af støv med kræft- og sygdomsfremkaldende partikler samt asbeststøv.

Støvsugeren er iht. DS/EN 60335-1 og DS/EN 60335-2-69 egnet til industriel brug med høj belastning.



Ved ikke-bestemmelsesmæssig anvendelse hæfter brugeren.

5 Maskinelementer

De angivne illustrationer findes i tillægget til brugsanvisningen.

- [1-1] Lukkeprop
- [1-2] Sugeåbning
- [1-3] Udvidelsesenhed
- [1-4] Stikdåse

[18] DS/EN 60335-2-69: Støvklasse

- [1-5] Slangeopbevaring
- [1-6] Håndgreb
- [1-7] SysDoc
- [1-8] Indstilling af slangediameter
- [1-9] Sugekraftregulering
- [1-10] Kontakt
- [1-11] Etiket til advarselsskilt
- [1-12] Lukkeklemme
- [1-13] Støvbeholder
- [1-15] Bremse

6 Ibrugtagning



ADVARSEL

Ikke-tilladt spænding eller frekvens!

Fare for ulykke

- Forsyningsspændingen og strømkildens frekvens skal stemme overens med angivelserne på typeskiltet.
- I Nordamerika må der kun bruges Festool-maskiner med spændingsangivelsen 120 V/60 Hz.

6.1 Første ibrugtagning

- Løsn lukkeklemmerne [2-2], og tag maskinens overdel [2-1] af .
- Fjern tilbehørsdelene fra støvbeholderen [2-3] og emballagen!
- Klæb advarselsskiltets tekstfelt [1-11] over med det medfølgende mærkat på dansk.
- Sæt proppen [1-1] på panelet i (se ill. [1a]).
- Læg en filterpose eller en sikkerhedsfilterpose, der opfylder de lovmæssige krav, i spanden (se kapitel 7.8, 7.9).
- Sæt overdelen [2-1] på, og luk lukkeklemmerne [2-2].
- Monter kabelrullen på bagsiden af støvsugeren (se ill. [3]).
- Sæt støvsugerslangen på maskinen.

6.2 Til-/frakobling

- Stik netstikket i en beskyttelsesjordet stikdåse.



ADVARSEL

Fare for kvæstelser ved utilsigtet start af værktøj

- Kontroller, om det tilsluttede værktøj er slukket, inden kontakten drejes til "AUTO" eller "MAN".

Afbryderen [1-10] er en start-stop-kontakt.

Kontaktstilling "0"

Maskinens stikdåse [1-4] er spændingsløs, støvsugeren er slukket.

Kontaktstilling "MAN"

Maskinens stikdåse [1-4] er strømførende, støvsugeren starter.

Kontaktstilling "Auto"

Maskinens stikdåse [1-4] er strømførende, støvsugeren starter, når det tilsluttede værktøj tændes.

7 Indstillinger

7.1 Indstilling af slangediameter

- Indstil drejeknappen [1-8] til den tilsluttede slangediameter.

- ⓘ Det sikrer, at lufthastigheden i støvsugerslangen er korrekt (se kapitlet "Overvågning af luftmængde").

7.2 Tilslutning af el-værktøj



ADVARSEL

Risiko for personskader

- Vær opmærksom på stikdåsens maksimale tilslutningseffekt (se kapitlet Tekniske data).
- Sluk elværktøjet.
- Slut elværktøjet til maskinens stikdåse [1-4].

7.3 Tilslutning af trykluftværktøj



ADVARSEL

Risiko for personskader

- Sluk trykluftværktøj.

Når trykluftmodulet [1-3] (496141) monteres, fungerer støvsugerens startautomatik også sammen med trykluftværktøj.

Desuden anbefaler vi at montere serviceenheden VE (495886). Serviceenheden filtrerer og smører trykluft og gør det muligt at regulere lufttrykket. Til tilslutning af Festool trykluftvær-

ktøj med IAS-system fås der et IAS-tilslutningsstykke (454757).

Værktøjets arbejdsstryk skal være 6 bar for at sikre, at startautomatikken fungerer korrekt.

7.4 Regulering af sugeeffekten

- ▶ på drejeknappen [1-9].

7.5 Udsugningsadapter

Udsugningsadapterens bypass-funktion forhindrer, at slibemaskiner og bunddyser suger sig fast på glatte overflader.

Åbn

- ▶ Drej indstillingsringen til positionen "OPEN".

Luk

- ▶ Drej indstillingsringen til positionen "CLOSE".

7.6 Aktivering af bremsen

Ved lægge den sorte bremsearm ned [1-15] undgås det, at støvsugeren ruller væk. Løft til det formål lidt op i støvsugeren foran, og tryk den sorte bremsearm ned, indtil den går i indgreb. Frigør den ved at trykke på den grønne arm [1-14].

7.7 Temperatursikring

Temperatursikringen beskytter støvsugeren mod overophedning ved at afbryde støvsugeren, inden den kritiske temperatur nås.

- ▶ Temperatursikringen beskytter støvsugeren mod overophedning ved at afbryde støvsugeren, inden den kritiske temperatur nås.
- ▶ Sluk støvsugeren, lad den afkøle i ca. 5 minutter, tænd.

 Tænding ikke muligt: Kontakt Festool kundeserviceværksted.

7.8 Udskiftning af filterpose (SC-FIS-CT26/48)

Fjernelse af filterpose [4]

- ▶ Åbn lukkeklemmerne [2-2], og tag maskinens overdelen [2-1] af.
- ▶ Fjern filterposen.
- ▶ Bortskaf den brugte filterpose i overensstemmelse med gældende love og bestemmelser.
- ▶ Rengør støvbeholderen [2-3].

Isætning af filterpose [5]

- ▶ Læg en ny filterpose (SC-FIS-CT26/48) i (ill. [4]). **Vigtigt:** Tryk filterposens muffe kraftigt på indsugningsstykket.

 Pas på med, at filterposen ikke kommer i klemme mellem over- og underdelen.

- ▶ Sæt overdelen [2-1] på, og luk lukkeklemmerne [2-2].

7.9 Udskiftning af sikkerhedsfilterpose (FIS-CTH 26/48)



Brug altid sikkerhedsfilterposen ved op-sugning af klasse H-støv.

Fjernelse af sikkerhedsfilterpose [6]

- ▶ Luk udsugningsåbningen [1-2] med lukkeproppen [1-1].
- ▶ Åbn lukkeklemmerne [2-2], og tag maskinens overdelen [2-1] af.
- ▶ Fold plastikposens folie op, og luk åbningerne i siden med klæbemærkerne.
- ▶ Luk plastikposen om filterposen med den medleverede kabelbinder.
- ▶ Fjern sikkerhedsfilterposen.
- ▶ Bortskaf den brugte filterpose i overensstemmelse med gældende regler.
- ▶ Rengør støvbeholderen [2-3].

Isætning af sikkerhedsfilterpose [7]

- ▶ Sæt en ny sikkerhedsfilterpose (FIS-CTH 26/48) i beholderens indgangsstuds, og luk den. **Vigtigt:** Sørg for, at riglen går i indgreb.
- ▶ Læg plastposen over beholderens kant. Åbningerne i siden af sikkerhedsfilterposen skal ligge inden i smudsbeholderen.



Sørg for, at kontakterne [10-2] er frie.

 Sørg for, at filterposen ikke bliver klemt fast mellem over- og underdel.

- ▶ Sæt overdelen [2-1] på, og luk lukkeklemmerne [2-2].

7.10 Overvågning af luftmængde

Hvis lufthastigheden i sugeslangen kommer under 20 m/s, afgives af sikkerhedsgrunde et akustisk advarselssignal.

Mulige årsager

Sugekraftregulering [1-9] indstillet for lavt.

Drejknep [1-8] ikke indstillet til den tilsluttede slangediameter.

Afhjælpning

Indstil sugekraftregulering på højere værdi (se kapitel 7.4).

Indstil rigtig slangediameter (se kapitel 7.1).

Mulige årsager	Afhjælpning
Støvsugerlange tilstoppet eller knækket.	Afhjælp tilstopning eller knæk.
Filterpose fyldt.	Isæt ny filterpose (se kapitel 7.8).
Fladfilter tilsmudset.	Udskift fladfilter (se kapitel 9.1).
Fejlfunktion i overvågningselektronikken.	Få fejlen afhjulpet af et Festool serviceværksted.

8 Arbejde

8.1 Håndtering

Slangedepot: Efter arbejdet kan støvsugerlangen føres gennem åbningen [8-2] og lægges i slangedepotet.

Fastgørelse af Systainer SysDoc: Ved hjælp af de fire skydere eller T-Loc [8-1] kan der fastgøres en Systainer på topdækslet.

8.2 Udsugning af tørre stoffer



FORSIGTIG

Sundhedsskadeligt støv

Skader af luftvejene

- Brug en sikkerhedsfilterpose og et passende fladfilter ved udsugning af sundhedsskadelige stoffer!
- Brug kun maskinen, hvis volumenstrømovervågningen fungerer.

 Ved opsugning af støv, som overskrider grænseværdien eller ved en stor mængde af egetræ- eller bøgetræstøv må der kun opsuges støv fra én enkelt støvkilde (el- eller trykluftværktøj).

Vær opmærksom på følgende ved udsugning af støv fra el-værktøj:

Når afgangsluften føres tilbage til rummet, skal der være en tilstrækkelig **luftudskiftningsrate L** i rummet. For at overholde de krævede grænseværdier må den tilbageførte luftmængde maksimalt udgøre 50% af friskluftmængden (rumvolumen V_R x luftudskiftningsrate L_W). Overhold også de regionale bestemmelser.

Bemærk: Et fugtigt fladfilter tilstoppes hurtigt, hvis der opsuges tørre stoffer. Af denne grund bør fladfilteret tørres før opsugning af støv eller udskiftes med et tørt.

8.3 Antistatic-systemet

Under udsugningen opstår der statisk elektricitet på grund af gnidning i støvsugerlangen. Brugeren mærker dette i form af elektrisk stød. Støvsugeren er som standard udstyret med et antistatic-system, som afleder den statiske elektricitet. Det kræver dog, at den vedlagte antistatiske støvsugerlange benyttes.

8.4 Efter arbejdet



Træk stikket ud af stikdåsen inden vedligeholdelse og rengøring, eller hvis maskinen ikke anvendes.

- Sluk støvsugeren, og træk stikket ud.
- Vikl netledningen op.
- Tøm støvbeholderen.
- Luk udsugningsåbningen [1-2] med lukkeproppen [1-1].



ADVARSEL

Sundhedsskadeligt støv

Beskadigelse af luftvejene

- Støvsug og aftør støvsugeren sammen med alt tilbehør (indvendig og udvendig), inden den fjernes fra det tilsmudsede område.
- Dele, som ikke kan rengøres fuldstændigt, skal transporteres i en lufttæt plastiksæk.
- Brug åndedrætsværn!



Opbevar kun denne maskine indendørs.

- Stil støvsugeren i et tørt rum, beskyttet mod uautoriseret brug.

Vær opmærksom på følgende med henblik på støvfri transport:

- Vær opmærksom på følgende med henblik på støvfri transport:
- Sørg for sikker fastgørelse under transporten.



Maskinen må kun transporteres med lukket lukkeprop.

9 Vedligeholdelse og pleje



ADVARSEL

Risiko for kvæstelser, elektrisk stød

- Træk altid stikket ud af stikkontakten før alle service- og vedligeholdelsesarbejder!
- Vedligeholdelses- og reparationsarbejde, der kræver, at motorhuset åbnes, må kun foretages af et autoriseret serviceværksted.



Kundeservice og reparation må kun udføres af producenten eller serviceværksteder: Nærmeste adresse findes på: www.festool.dk/service

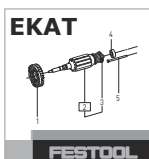

Brug kun originale Festool-reservedele! Artikelnr. findes på: www.festool.dk/service

Beskadigede beskyttelsesanordninger og dele skal repareres eller udskiftes fagligt korrekt af et autoriseret specialværksted, medmindre andet er angivet i brugsanvisningen.

Følg følgende anvisninger:

- Mindst en gang årligt støvteknisk kontrol (f.eks. for beskadigelse af filteret, produktets tæthed og kontrolanordningernes funktion) som udføres af producenten eller en instrueret person.
- Derudover bør produktets filtreringseffektivitet kontrolleres årligt eller hyppigere, som det kan være fastlagt i nationale krav. Testmetoden, der kan anvendes til at dokumentere produktets effektivitet, er defineret i DS/EN 60335-2-69 AA.22.201.2. Hvis testen ikke består, skal den gentages med et nyt fladfilter.
- Det, der ikke kan rengøres, skal bortskaffes. Brug tætte poser. Overhold gældende bortskaffelsesbetingelser!
- I forbindelse med vedligeholdelse udført af brugeren skal produktet skilles ad, rengøres og vedligeholdes, for så vidt dette er muligt, uden at dette medfører fare for vedligeholdelsespersonalet eller andre personer. Egnede forholdsregler omfatter desinficering før adskillelse, sikring af lokalt filtreret tvangsudluftning, hvor produktet skal adskilles, rengøring af vedligeholdelsesområdet og egnede personlige værnemidler.



Information om forsendelse til reparationsværksted

- ① Kontakt reparationsværkstedet inden forsendelsen for at afklare, om der er risici forbundet med de opsugede farlige stoffer. Du vil eventuelt modtage en speciel plastikpose fra reparationsværkstedet.

Overhold nedenstående anvisninger, der har til formål at beskytte personer under transporten og på reparationsværkstedet:

- ▶ Rengør maskinen fuldstændigt (ind- og udvendig).
- ▶ Fjern filterposen/affaldssækken.
- ▶ Pak maskinen lufttæt i den eventuelt tilsendte plastikpose.
- ▶ Vedlæg en liste over de opsugede farlige stoffer uden for maskinens lufttætte emballage.

9.1 Udskiftning af fladfilter



ADVARSEL

Ophvirvlet støv ved skift af filterpose og fladfilter

- ▶ Brug åndedrætsværn!
- ▶ Brug engangsbeklædning ved asbestsaneering!



ADVARSEL

Risiko for personskader

- ▶ Benyt ikke fladfilteret længere, når det først én gang er taget ud af maskinen, men udskift det med et nyt.

BEMÆRK

Filterdetektering

- ▶ Støvsugeren har en filterdetektering. Hvis der ikke er monteret et originalt Festool fladfilter **HF CTH 26/48**, kan maskinen ikke startes. Efter hvert filterskift skal det testes, at filterdetekteringen fungerer korrekt!
- ▶ Løsn lukkeklemmerne **[2-2]**, og tag maskinens overdel **[2-1]** af.
- ▶ Drej maskinens overdel, så fladfilteret **[9-1]** vender opad **[9]**.
- ▶ Løsn de to låseskruer **[9-3]** på håndtaget med en skruetrækker.
- ▶ Skub håndtaget **[9-4]** bagud, og tag holderen **[9-2]** med fladfilteret af.
- ▶ Før holderen med fladfilteret ind i den medfølgende sikkerhedspose.
- ▶ Frigør fladfilteret fra holderen.
- ▶ Tag holderen ud af sikkerhedsposen.

- ▶ Luk sikkerhedsposen, og bortskaf den iht. de lovmæssige bestemmelser.
- ▶ Rengør området bag fladfilteret for eventuelle støvaflejringer.



Test af filterdetektering

- ▶ Sæt stikket i, og drej kontakten på MAN.

Resultat	Årsag	Foranstaltning
Støvsuger- ren starter	Filterde- tektering defekt	Kontakt omgåen- de et serviceværk- sted, og arbejde ikke videre med støvsugeren!
Støvsuger- ren starter ikke	Filterde- tektering fungerer korrekt	Et nyt filter kan monteres

- ▶ Sæt et nyt fladfilter i rammen.
- ▶ Sæt holderen **[9-2]** med fladfilteret på, og skub håndtaget **[9-4]** fremad, til det går i hak.
- ▶ Skru låseskruerne **[9-3]** fast.
- ▶ Sæt overdelen **[2-1]** på, og luk lukkeklemmerne **[2-2]**.

9.2 Tømning af spand

Spanden **[2-3]** kan tømmes, når overdelen er taget af.

10 Tilbehør

Bestillingsnumrene for tilbehør og filtre finder du i Festool-kataloget eller på internettet på "www.festool.com".

11 Miljø



Maskinen må ikke bortskaffes med almindeligt husholdningsaffald! Udstyr, tilbehør og emballage skal bortskaffes

miljømæssigt korrekt på en kommunal genbrugsstation. Gældende nationale forskrifter skal overholdes.

Iht. Europa-Parlamentets og Rådets direktiv om affald af elektrisk og elektronisk udstyr (WEEE) og implementering i national lovgivning skal brugte el-apparater indsamles separat og genbruges på en miljøvenlig måde.

Du finder oplysninger om indsamlingsstederne på www.festool.dk/recycling.

Oplysninger om kritiske stoffer:

www.festool.dk/reach

Innholdsfortegnelse	
1	Sikkerhetsinformasjon.....83
2	Symboler..... 84
3	Tekniske data..... 84
4	Tiltenkt bruk..... 85
5	Apparatets deler..... 85
6	Igangsetting.....86
7	Innstillinger..... 86
8	Arbeid..... 88
9	Vedlikehold og service..... 88
10	Tilbehør..... 90
11	Miljø..... 90

1 Sikkerhetsinformasjon

1.1 Generell sikkerhetsinformasjon



ADVARSEL! Les all sikkerhetsinformasjon og alle anvisninger. Hvis sikkerhetsinformasjonen og anvisningene ikke følges, kan det føre til elektrisk støt, brann og/eller alvorlige personskader.

Oppbevar all sikkerhetsinformasjon og alle anvisninger for fremtidig bruk.

- Dette apparatet må ikke brukes av personer (barn inkludert) med reduserte fysiske, motoriske eller mentale evner eller mangel på erfaring og kunnskap. Det må holdes oppsyn med **barn** slik at det sikres at de ikke leker med apparatet.
- **ADVARSEL:** Dette apparatet inneholder helseskadelig støv. Tømme- og vedlikeholdsprosesser, inkludert bortskaffing av støvoppsamlingsbeholderne, skal bare utføres av fagfolk med tilsvarende verneutstyr og i henhold til bruksanvisningen. Skal ikke brukes uten komplett filtre-ringssystem.
- Skal kun brukes med egnet verneutstyr.
- Kontroller visuelt at apparatet er i orden, og bruk det bare i tørre omgivelser og i samsvar med instruksjonene.
- **Ekspløsjons- og brannfare! Skal ikke suges opp:**
 - gnister eller varmt støv;
 - brennbare eller eksplosive stoffer (f.eks. magnesium, aluminium, bensin, fortynningsmiddel - med unntak av trevirke);
 - aggressive stoffer (f.eks. syrer, baser, løsemidler)
 - kjemisk reaktive stoffer som fører til varmeutvikling, syrer/base, gasser osv (f.eks. reaktive 2K-materialer, aluminium og vann)
- Følg nasjonale sikkerhetsforskrifter og angivelsene fra materialprodusenten!
- Stikkontakten på apparatet må kun brukes til angitt formål!
- Ikke trekk støpselet ut av kontakten etter ledningen.
- Kontroller pluggen og ledningen jevnlig for å unngå farer. Få dem alltid byttet ut i et autorisert serviceverksted dersom de er skadet.
- Må ikke løftes eller transporteres med krankrok eller løfteverktøy!

- Dette apparatet må ikke brukes av personer som kan reagere følsomt på elektrisk støt (f.eks. **personer med pacemaker**), ettersom statisk lading ikke kan utelukkes.
- Bruk kun original sugeslange fra Festool.
- **Ta hensyn til arbeidsomgivelsene og pass på deg selv og tredjeparter under transport eller bruk av apparatet.**
Da unngår du f.eks. at sugeslangen eller strømledningen fører til snublefare.
- **Hold emballasjefoliene unna barn.**
Det er kvelningsfare.

1.2 Oppsuging av asbest



Etter bruk som asbestsuger i et avgrenset område, må asbestsugeren ikke brukes i ikke-kontaminert område igjen. Unntak er kun tillatt dersom asbestsugeren først blir fullstendig dekontaminert av en sakkyndig. Dette skal dokumenteres skriftlig av den sakkyndige.

Innebygde filter skal kun byttes av en sakkyndig og på egnede områder (for eksempel dekontaminasjonsstasjoner).



Gjeldende nasjonale bestemmelser kan inneholde ytterligere forskrifter som må overholdes ved oppsuging av asbestholdig støv og regler for bruksområder eller begrensninger for støvsugere.

2 Symboler



Advarsel om generell fare

3 Tekniske data

Støvsuger		
Opptatt effekt		350–1000 W
Tilkoblingseffekt på apparatkontakt maks.	EU	2400 W
	CH, DK	1100 W
	GB 240 V/ 110 V	1800 W/ 500 W
Volumstrøm (luft) maks., turbin ^[19]		234 m ³ /h (3900 l/min)
Maks. undertrykk for turbin ¹		24000 Pa



Advarsel om elektrisk støt



Brukerhåndbok. Les sikkerhetsanvisningene!



Les sikkerhetsanvisningene i brukerhåndboken.



Bruk åndedrettsvern.



Tips, merknad



Veiledning



Inneholder asbest!



≤ 0,1 mg/m³ (støvklasse H)





CE-samsvarsmerking



Må ikke kastes i husholdningsavfallet.

[19] Volumstrøm og undertrykk avhenger av hvilken slangediameter som er valgt.

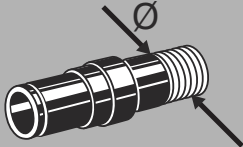
Støvsuger		
Filteroverflate		6318 cm ²
Sugeslange		D 27 / 32 mm x 3,5 m AS
Lengden på strømtilkoblingsledningen		7,5 m
Lydtrykknivå iht. EN 60704-2-1/ usikkerhet K		71 dB(A)/ 3 dB
Beskyttelsesgrad		IP X4
Beholdervolum	CTH 26 E/a	26 l
Mål L x B x H	CTH 26 E/a	630 x 365 x 540 mm
Vekt	CTH 26 E/a	13,9 kg

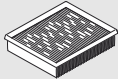
	Volumstrøm minst	
	[m ³ /h]	[l/s]
21 mm	25	6,9
27 mm/ IAS	41	11,4
32 mm	58	16,1
36 mm	73	20,3
42 mm	100	27,8
50 mm	141	39,2
		CTH 26 E
	FIS-CTH (3 x) (L, M, H ^[20])	497541
	HF-CT H	205198

4 Tiltent bruk

Støvsugeren er beregnet på oppsuging av helseskadelig støv med grenseverdier i samsvar med støvklasse "H" iht. EN 60335-2-69, herunder også tre- og lakkstøv.

Støvsugeren er egnet for oppsugning av støv med kreftfremkallende og helseskadelige partikler samt asbest.

Støvsugeren oppfylder de høye kravene innen profesjonell bruk i henhold til EN 60335-1 og EN 60335-2-69.



Ved ikke-forskriftsmessig bruk bærer brukeren ansvaret.

5 Apparatets deler

De oppgitte illustrasjonene finnes fremst i bruksanvisningen.

- [1-1] Plugg
- [1-2] Sugeåpning
- [1-3] Modulkontakt
- [1-4] Apparatkontakt
- [1-5] Slangedepot
- [1-6] Håndtak
- [1-7] SysDoc

[20] EN 60335-2-69: Støvklasse

- [1-8]** Innstilling slangediameter
- [1-9]** Sugekraftregulering
- [1-10]** Apparatbryter
- [1-11]** Varselskilt klistremerke
- [1-12]** Låseklemme
- [1-13]** Smussbeholder
- [1-15]** Brems

6 Igangsetting



ADVARSEL

Ikke tillatt spenning eller frekvens!

Fare for ulykker

- ▶ Nettspenning og frekvens må stemme overens med angivelsene på typeskiltet.
- ▶ I Nord-Amerika er det kun tillatt å bruke Festool-maskiner med spenningsangivelse 120 V/60 Hz.

6.1 Første igangsetting

- ▶ Åpne låseklemmen **[2-2]** og ta av overdelen **[2-1]** på apparatet.
- ▶ Ta tilbehørsdelene ut av smussbeholderen **[2-3]** og emballasjen!
- ▶ Ta det vedlagte klistremerket på ditt språk og klistre det over tekstfeltet på varselkiltet **[1-11]**.
- ▶ Sett blindpluggen **[1-1]** i dekselet (se bilde [1a]).
- ▶ Legg inn en filterpose eller sikkerhetsfilterpose i støvbeholderen i henhold til lovbestemmelsene (se kapittel 7.8, 7.9).
- ▶ Sett på overdelen **[2-1]** og lukk låseklemmene **[2-2]**.
- ▶ Monter kabelopprulling på baksiden av støvsugeren (se bilde **[3]**).
- ▶ Koble sugeslangen til støvsugeren.

6.2 Slå på og av

- ▶ Sett nettstøpset inn i en jordet stikkontakt.



ADVARSEL

Skaderisiko ved ukontrollert start av verktøyet

- ▶ Før du dreier bryteren i posisjon "AUTO" eller "MAN", må du passe på at det tilkoblede verktøyet er slått av.

Bryteren **[1-10]** er også av/på-bryter.

Bryterposisjon '0'

Apparatkontakt **[1-4]** er strømløs, den mobile støv-/våtsugeren er slått av.

Bryterposisjon 'MAN'

Apparatkontakt **[1-4]** er strømførende, støv-/våtsugeren starter.

Bryterposisjon 'Auto'

Apparatkontakt **[1-4]** er strømførende. Støv-/våtsugeren starter når verktøyet som er koblet til, slås på.

7 Innstillinger

7.1 Innstilling av slangediameter

- ▶ Still inn slangediameteren **[1-8]** etter den tilkoblede slangediameteren.

i Dette sikrer at lufthastigheten i sugeslangen måles riktig (se kapittelet Volumstrømovervåkning).

7.2 Tilkobling av elektroverktøy



ADVARSEL

Fare for personskader

- ▶ Overhold de maksimale tilkoblingsverdiene på apparatkontakten (se kapittelet Tekniske spesifikasjoner).
- ▶ Slå av elektroverktøy.

- ▶ Koble elektroverktøy til apparatkontakten **[1-4]**.

7.3 Tilkobling av trykkluftverktøy



ADVARSEL

Fare for personskader

- ▶ Slå av trykkluftverktøy.

Gjennom monteringen av trykkluftmodulen **[1-3]** (496141) fungerer innkoblingsautomatikken på støv-/våtsugeren også i forbindelse med trykkluftverktøy.

I tillegg anbefaler vi å montere tilførselsenhet VE (495886). Tilførselsenheten filtrerer og oljer trykkluften, og gjør det mulig å regulere lufttrykket. For tilkobling av Festool trykkluftverktøy med IAS-system fås et IASkoblingsstykke (454757).

For å sikre at innkoblingsautomatikken fungerer som den skal, må verktøyets driftstrykk ligge på 6 bar.

7.4 Justering av sugekraft

- ▶ med dreiebryter**[1-9]**.

7.5 Sugemuffe

Bypass-funksjonen til sugemuffen forhindrer at slipemaskiner og gulvdyser suger seg fast på glatte overflater.

Åpne

- Vri innstillingsringen til posisjonen "OPEN".

Lukke

- Vri innstillingsringen til posisjonen "CLOSE".

7.6 Festing av bremse

Ved å skifte posisjon på den svarte bremsehendelen **[1-15]** unngår du at den mobile støv-/våtsugeren ruller bort. Løft støv-/våtsugeren forsiktig opp på forsiden og trykk den svarte bremsehendelen nedover til den smekker på plass. For å løsne hendelen trykker du på den grønne hendelen. **[1-14]**.

7.7 Temperatursikring

Som beskyttelse mot overoppheting slår en temperatursikring støv-/våtsugeren av før den når en kritisk temperatur.

- Som beskyttelse mot overoppheting slår en temperatursikring støv-/våtsugeren av før den når en kritisk temperatur.
- Slå av den mobile støv-/våtsugeren og la den avkjøle i ca. 5 minutter. Slå den på.

 Tilkobling ikke mulig: Kontakt Festool kundeservice-verksted.

7.8 Bytte av filterpose (SC-FIS-CT26/48)

Ta ut filterpose [4]

- Åpne låseklemmen **[2-2]** og ta av overdelen **[2-1]** på apparatet .
- Ta ut filterposen.
- Kvitt deg med den brukte filterposen i overensstemmelse med lokale regler for avfallshåndtering.
- Rengjør smussbeholderen **[2-3]**.

Sette inn filterpose [5]

- Sett i en ny filterpose (SC-FIS-CT26/48) (bilde **[4]**). **Viktig:** Trykk filterposemuffen kraftig på åpningen.

 Pass på at filterposen ikke blir klemt mellom over- og underdelen.

- Sett på overdelen **[2-1]** og lukk låseklemmene **[2-2]**.

7.9 Bytte sikkerhetsfilterpose (FIS-CTH 26/48)



Bruk alltid sikkerhetsfilterpose ved oppsuging av støv i klasse H.

Ta ut sikkerhetsfilterpose [6]

- Lukk sugeåpningen **[1-2]** med pluggen **[1-1]**.
- Åpne låseklemmene **[2-2]** og ta av apparatets overdel **[2-1]** .
- Brett foliekantene på kunststoffposen oppover og lukk igjen åpningene på sidene med klistrelappene.
- Lukk kunststoffposen rundt filterposen med de medfølgende kabelstripsene.
- Ta ut sikkerhetsfilterposen.
- Kvitt deg med den brukte sikkerhetsfilterposen i overensstemmelse med lokale regler for avfallshåndtering.
- Rengjør smussbeholderen **[2-3]**.

Sette inn sikkerhetsfilterposen [7]

- Legg inn en ny sikkerhetsfilterpose (FIS-CTH 26/48) i åpningsstussen på beholderen og lås den. **Viktig:** Pass på at låsetappen går i inngrep.
- Legg plastposen over beholderkanten. Sideåpningene på sikkerhetsfilterposen skal være innenfor smussbeholderen.



Pass på at kontaktene **[10-2]** ikke blir tildekket.

 Pass på at filterposen ikke kommer i klem mellom over- og underdelen.

- Sett på overdelen **[2-1]** og lukk låseklemmene **[2-2]**.

7.10 Volumstrømovervåkning

Dersom lufthastigheten i sugeslangen faller under 20 m/s, lyder det av sikkerhetsmessige årsaker et varselsignal.

Mulige årsaker	Tiltak
Sugekraftregulering [1-9] er stilt inn på for lav verdi.	Still inn sugekraftreguleringen på en høyere verdi (se kapittelet 7.4).
Bryteren [1-8] er ikke stilt inn på den tilkoblede slangediameteren.	Still inn riktig slangediameter (se kapittelet 7.1).
Sugeslangen er tilstoppet eller har fått en knekk.	Fjern tilstoppinger og knekk på slangen.
Filterposen er full.	Sett inn en ny filterpose (se kapittelet 7.8).

Mulige årsaker	Tiltak
Hovedfilteret er tilsmusset.	Skift hovedfilteret (se kapittel 9.1).
Feilfunksjon i overvåkningselektronikken.	Få Festool serviceverksted til å rette opp feilen.



8 Arbeid

8.1 Håndtering

Slangedepot: Etter endt arbeid kan sugeslangen føres gjennom åpningen [8-2] og legges i slangedepotet.

Systaineroppbevaring SysDoc: På oppbevaringsflaten kan det festes en systainer med de fire sleidene eller T-Loc [8-1].

8.2 Sugning av tørre stoffer

  **FORSIKTIG**
Helseskadelig støv
Skader på luftveiene

- ▶ Bruk en sikkerhetsfilterpose og et tilsvarende hovedfilter ved oppsuging av helseskadelige stoffer!
- ▶ Bruk apparatet bare når volumstrømvåkningen virker.

 Ved avsuging av støv som overskrider grenseverdien, eller ved betydelige mengder av eike- eller bøkestøv, må det bare suges av fra eneste støvkilde (elektro- eller trykkluftverktøy).

Pass på følgende ved suging av støvet fra arbeidende elektroverktøy:

Når utblåsningsluften ledes tilbake ut i rommet, må det være tilstrekkelig **luftsirkulasjonsrate L** i rommet. For at de nødvendige grenseverdiene skal overholdes, må den tilførte volumstrømmen være maksimalt 50 % av friskluftvolumstrømmen (romvolum V_R x luftsirkulasjonsrate L_W). Ta i tillegg hensyn til de regionale bestemmelsene.

Pass på følgende: Et hovedfilter som er fuktig, tettes raskere når det suges tørre stoffer. Derfor bør hovedfilteret tørkes før støvsuging, eller byttes med et tørt.

8.3 Det antistatiske systemet

Under suging oppstår det statisk utladning i sugeslangen på grunn av friksjon. Brukerne av apparatet kan merke den statiske utladningen som ubehagelige elektriske støt. For at slike statiske utladninger skal bli ledet bort, er den

mobile støv-/våtsugeren utstyrt med antistatisk system som standard. Imidlertid må den vedlagte antistatiske sugeslangen brukes for at dette skal oppnås.

8.4 Etter arbeidet

 Trekk støpselet ut av kontakten når apparatet ikke brukes, og før vedlikehold og rengjøring av apparatet.

- ▶ Slå av den mobile støv-/våtsugeren og trekk ut nettstøpselet.
- ▶ Vikle opp nettleidingen.
- ▶ Tøm smussbeholderen.
- ▶ Lukk sugeåpningen [1-2] med pluggen [1-1].

  **ADVARSEL**
Helseskadelig støv
Skader på luftveiene

- ▶ Rengjør den mobile støv-/våtsugeren og alt tilbehør helt ved å suge og tørke (innvendig og utvendig) før du tar alt ut av den urene sonen.
- ▶ Deler som ikke kan gjøres fullstendig rene, må forsegles i lufttett plastsekk før transport.
- ▶ Bruk åndedrettsvern!

 Dette apparatet skal bare oppbevares innendørs.



- ▶ Sett den mobile støv-/våtsugeren i et tørt rom som er stengt for uvedkommende.

Pass på følgende for støvfri transport:

- ▶ Pass på følgende for støvfri transport:
- ▶ Sørg for at alle deler er sikkert festet under transport.

 Apparatet skal kun transporteres med lukket plugg.

9 Vedlikehold og service

  **ADVARSEL**
Skaderisiko, elektrisk støt

- ▶ Trekk støpselet ut av kontakten før alle typer vedlikeholds- og reparasjonsarbeid!
- ▶ Alle vedlikeholds- og reparasjonsarbeider som krever at motorhuset åpnes, skal kun gjennomføres av et autorisert kundeserviceverksted.



Kundeservice og reparasjon kun hos produsenten eller på serviceverksteder: Nærmeste representant eller verksted finner du på: www.festool.com/service



Bruk kun originale Festool-reservedeler! Best.-nr. finner du på: www.festool.com/service
Skadde verneinnretninger og deler må repareres eller byttes fagmessig av et godkjent kundeserviceverksted dersom ikke annet er oppgitt i bruksanvisningen.

Vær oppmerksom på følgende:

- Minst en gang i året må produsenten eller en opplært person foreta en støvteknisk kontroll (f.eks. med henblikk på filterskader, støvsugerens tetthet og funksjonen til kontrollinnretningene).
- I tillegg bør man kontrollere filterets effektivitet minst én gang i året eller oftere, noe som kan være nedfelt i nasjonale krav. Den testmetoden som kan brukes til å bekrefte at apparatet fungerer som det skal, er definert i EN 60335-2-69 AA.22.201.2. Hvis testen ikke består, må den gjentas med nytt hovedfilter.
- Det som det ikke er mulig å rengjøre, må kastes på en forsvarlig måte. Bruk tette poser til dette. Følg gjeldende regler for avfallshåndtering!
- Når apparatet skal vedlikeholdes av brukeren, tas det fra hverandre, rengjøres og vedlikeholdes, så godt det lar seg gjøre, uten å innebære en fare for vedlikeholdspersonell eller andre personer. Aktuelle forholdsregler innebærer avgiftning før apparatet tas fra hverandre, filtrert ventilasjon på stedet der apparatet skal demonteres, rengjøring av vedlikeholdsområdet samt egnet personlig verneutstyr.



Informasjon vedrørende innsending til verksted for reparasjon

- ① Før innsending til verksted for reparasjon må du kontakte verkstedet for å avklare eventuell risiko knyttet til farlige stoffer som er blitt sugd opp. Du får eventuelt tilsendt en egen plastpose av verkstedet.

Følg disse anvisningene for å beskytte personer under transport og på verkstedet:

- ▶ Rengjør apparatet fullstendig (både innvendig og utvendig).
- ▶ Ta ut filter-/avfallssekken.
- ▶ Pakk apparatet lufttett i den plastposen du eventuelt har fått tilsendt.
- ▶ Legg ved en liste over de farlige stoffene som er blitt sugd opp. Denne listen må legges utenfor den lufttette forseglingen av apparatet.

9.1 Skifte hovedfilteret



ADVARSEL

Det kan virvles opp støv når filterposen og hovedfilteret skiftes ut

- ▶ Bruk åndedrettsvern!
- ▶ Bruk engangs-beskyttelsesklær ved asbestsanering.!



ADVARSEL

Fare for personskade

- ▶ Ikke bruk hovedfilteret etter at det er fjernet fra apparatet. Erstatt det med et nytt.

Merk

Filtergjenkjenning

- ▶ Støvsugeren har filtergjenkjenning. Hvis det ikke settes inn et originalt hovedfilter av typen **HF CTH 26/48** fra Festool, vil ikke støvsugeren starte. Ved hvert filterskift må det testes at filtergjenkjenningen fungerer som den skal!
- ▶ Åpne låseklemmene **[2-2]** og ta av overdelen på støvsugeren **[2-1]**.
- ▶ Snu på overdelen slik at hovedfilteret **[9-1]** vender opp **[9]**.
- ▶ Løsne de to låseskruene **[9-3]** til hendelen med en skrutrekker.
- ▶ Legg ned hendelen **[9-4]** og ta av holderen **[9-2]** med hovedfilteret.
- ▶ Før holderen med hovedfilteret inn i den medfølgende sikkerhetsposen.
- ▶ Løsne hovedfilteret fra holderen.
- ▶ Ta holderen ut av sikkerhetsposen.

- ▶ Knyt igjen sikkerhetsposen og kast den i samsvar med lovbestemmelsene.
- ▶ Fjern eventuelle støvavleiringer fra området bak hovedfilteret.



Test av filtergjennetting

- ▶ Sett i støpselet og vri bryteren til MAN.

Resultat	Årsak	Tiltak
Støvsuger- ren starter	Filtergjennetting defekt	Kontakt et serviceverksted umiddelbart og ikke bruk støvsugeren!
Støvsuger- ren starter ikke	Filtergjennettingen fungerer forskriftsmessig	Det kan settes inn et nytt filter

- ▶ Sett inn et nytt hovedfilter i rammen.
- ▶ Sett inn holderen **[9-2]** med hovedfilteret og legg ned hendelen **[9-4]** til den går i inngrep.
- ▶ Skru fast låseskruene **[9-3]**.
- ▶ Sett på overdelen **[2-1]** og lukk låseklemmene **[2-2]**.

9.2 Tømming av smussbeholderen

Etter at du har tatt av overdelen, kan smussbeholderen **[2-3]** tømmes.

10 Tilbehør

Bestillingsnumrene for tilbehør og filtre finner du i Festool-katalogen eller på Internett på "www.festool.com".

11 Miljø



Apparatet skal ikke kastes i restavfallet! Apparater, tilbehør og emballasje skal leveres til gjenvinning. Ta hensyn til gjeldende nasjonale forskrifter.

I henhold til EU-direktivet om kasserte elektriske og elektroniske produkter og direktivets implementering i nasjonal rett må elektriske apparater som ikke lenger skal brukes, samles separat og leveres til miljøvennlig gjenvinning. Informasjon om innsamlingspunktene finner du på www.festool.com/recycling.

Informasjon om kritiske stoffer:

www.festool.com/reach

Índice		6 Colocação em funcionamento.....	94
1 Indicações de segurança.....	91	7 Ajustes.....	94
2 Símbolos.....	92	8 Trabalhar.....	96
3 Dados técnicos.....	93	9 Manutenção e conservação.....	97
4 Utilização de acordo com as disposi- ções.....	94	10 Acessórios.....	99
5 Componentes da ferramenta.....	94	11 Meio ambiente.....	99

1 Indicações de segurança

1.1 Instruções gerais de segurança



ADVERTÊNCIA! Leia todas as indicações de segurança e instruções. O incumprimento das indicações de segurança e instruções pode causar choque elétrico, incêndio e/ou ferimentos graves.

Guarde todas as indicações de segurança e instruções para futura referência.

- Este aparelho não pode ser utilizado por pessoas (incluindo crianças) com capacidades físicas, sensoriais ou mentais diminuídas ou sem experiência ou conhecimentos. As **crianças** devem ser supervisionadas, de modo a garantir que não brincam com o aparelho.
- **ADVERTÊNCIA:** esta ferramenta contém pós nocivos para a saúde. Os processos de esvaziamento e manutenção, incluindo a remoção do recipiente do pó, devem ser levados a cabo apenas por pessoal especializado, que use o equipamento de proteção adequado, e de acordo com este manual de instruções. Não utilizar sem o sistema de filtragem completo.
- Utilizar apenas com equipamento protetor adequado!
- Efetuar o trabalho em ambiente seco, de acordo com as instruções, mas apenas se a ferramenta não apresentar anomalias após o exame visual!
- **Perigo de explosão e de incêndio! Não aspirar:**
 - faíscas ou pós quentes;
 - substâncias combustíveis ou explosivas (p. ex., magnésio, alumínio, gasolina, diluente - exceto de madeira);
 - substâncias agressivas (p. ex., ácidos, lixívia, solventes);
 - substâncias quimicamente reativas, que conduzem à formação de calor, ácidos/bases, gases, etc. (p. ex., materiais 2C reativos, alumínio e água).
- Respeitar as normas de segurança nacionais, assim como as indicações do fabricante do material!
- Utilizar a tomada de corrente na ferramenta apenas para a finalidade indicada!
- Não puxar pelo cabo para retirar a ficha da tomada.



- Verificar regularmente a ficha e o cabo, para evitar qualquer perigo. Em caso de danos, mandar substituí-los exclusivamente numa oficina de Serviço Após-Venda autorizada.
- Não elevar e transportar por meio de guindaste ou dispositivo de elevação!
- Esta ferramenta não pode ser utilizada por pessoas que possam reagir de forma sensível a um choque elétrico (p. ex., **pessoas com pacemakers**), visto que não é de excluir uma carga estática do aparelho.
- Utilize apenas o tubo flexível de aspiração original da Festool.
- **Tenha em consideração o ambiente de trabalho e, durante o transporte ou ao efetuar trabalhos com a ferramenta, tenha cuidado consigo e com as outras pessoas.**

Evita assim, p. ex., perigos de tropeço em tubos flexíveis de aspiração ou cabos de alimentação de rede.

- **Mantenhas as películas de embalagem afastadas das crianças.**

Existe perigo de asfixia.

1.2 Aspirar amianto



Após a aplicação como aspirador de amianto na zona isolada, o aspirador de amianto já não pode ser utilizado na zona branca. Só são permitidas exceções se o aspirador de amianto tiver sido, antes, totalmente descontaminado por um técnico especializado. Tal deverá ser comprovado por escrito e assinado pelo técnico especializado.

Os filtros integrados de modo fixo só podem ser substituídos nos locais adequados (p. ex. estações de descontaminação) por um técnico especializado.



As regulamentações nacionais em vigor (por exemplo, TRGS 519) podem incluir outras determinações a cumprir obrigatoriamente ao aspirar pó com amianto e que podem regulamentar ou limitar a área de aplicação do aspirador móvel.



Advertência de choque elétrico



Ler Manual de instruções, indicações de segurança!



Ler Manual de instruções, indicações de segurança.



Usar máscara de proteção respiratória.



Conselho, indicação



Instruções de manuseamento



Atenção contém amianto!



≤ 0,1 mg/m³ (classe de poeiras H)



Marcação CE de conformidade



Não deitar no lixo doméstico.



2 Símbolos



Advertência de perigo geral

3 Dados técnicos

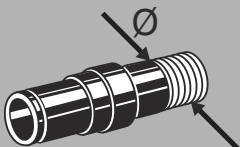
Aspiradores móveis		
Consumo		350- 1000 W
Potência máx. instalada na tomada da ferramenta	EU	2400 W
	CH, DK	1100 W
	GB 240 V / 110 V	1800 W/ 500 W
Fluxo volumétrico (ar) máx., turbina ^[21]		234 m ³ /h (3900 l/min)
Vácuo máx., turbina ¹		24000 Pa
Área do filtro		6318 cm ²
Tubo flexível de aspiração		D 27 / 32 mm x 3,5 m AS
Comprimento do cabo de ligação à rede		7,5 m
Nível de pressão acústica segundo a EN 60704-2-1 / Insegurança K		71 dB(A)/ 3 dB
Tipo de proteção		IP X4
Capacidade do depósito	CTH 26 E / a	26 l
Dimensões Comp. x Larg. x Alt.	CTH 26 E / a	630 x 365 x 540 mm
Peso	CTH 26 E / a	13,9 kg

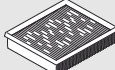
	Fluxo volumétrico no mínimo	
	[m ³ /h]	[l/s]
21 mm	25	6,9
27 mm/ IAS	41	11,4
32 mm	58	16,1
36 mm	73	20,3
42 mm	100	27,8
50 mm	141	39,2
		CTH 26 E
	FIS-CTH (3 x) (L, M, H ^[22])	497541
	HF-CT H	205198

[21] Fluxo volumétrico e vácuo dependem do diâmetro de tubo flexível selecionado.

[22] EN 60335-2-69: Classe de poeiras

4 Utilização de acordo com as disposições

Conforme as disposições legais, o aspirador móvel é adequado para aspirar poeiras prejudiciais à saúde com valores limite de acordo com a classe de poeiras 'H', segundo a norma EN 60335-2-69, entre estas também poeiras de madeira e de tinta.

O aspirador móvel é adequado para aspirar poeiras com partículas cancerígenas e patogénicas, assim como, poeiras de amianto.

De acordo com as normas EN 60335-1 e EN 60335-2-69, o aspirador móvel é adequado para exigências elevadas em aplicações industriais.



Em caso de utilização incorreta, a responsabilidade é do utilizador.

5 Componentes da ferramenta

As figuras indicadas encontram-se no início do manual de instruções.

- [1-1] Tampa de fecho
- [1-2] Abertura de aspiração
- [1-3] Ponto de encaixe de módulos
- [1-4] Tomada de corrente
- [1-5] Depósito para tubo flexível
- [1-6] Punho
- [1-7] SysDoc
- [1-8] Ajuste do diâmetro do tubo flexível
- [1-9] Regulação da força de aspiração.
- [1-10] Interruptor da ferramenta
- [1-11] Placa de aviso, autocolante
- [1-12] Mola de fecho
- [1-13] Depósito para sujidade
- [1-15] Travão

6 Colocação em funcionamento



ADVERTÊNCIA

Tensão ou frequência inadmissível!

Perigo de acidente

- A tensão da rede e a frequência da fonte de corrente devem estar de acordo com os dados da placa de identificação.
- Na América do Norte, só podem ser utilizadas ferramentas Festool com uma indicação de tensão de 120 V/60 Hz.

6.1 Primeira colocação em funcionamento

- Abrir as molas de fecho [2-2] e retirar a parte superior da ferramenta [2-1].
- Retire os acessórios do depósito de sujidade [2-3] e da embalagem!
- Colar o autocolante em anexo, no seu idioma nacional, sobre o espaço de texto da placa de aviso [1-11].
- Insira o tampão [1-1] na guarnição (consultar a figura [1a]).
- Coloque um saco de filtragem ou saco de filtragem de segurança no depósito para sujidade de acordo com os requisitos legais (consultar o capítulo 7.8, 7.9).
- Coloque a parte superior [2-1] e feche as molas de fecho [2-2].
- Monte o enrolamento do cabo na parte traseira do aspirador móvel (consultar a imagem [3]).
- Ligue o tubo flexível de aspiração à ferramenta.

6.2 Ligar/desligar

- Ligar a ficha de rede a uma tomada com protecção de terra.



ADVERTÊNCIA

Perigo de ferimentos devido à entrada das ferramentas em funcionamento descontroladamente

- Antes de roda o interruptor para a posição "AUTO" ou "MAN", verificar que a ferramenta conectada está desligada.

O interruptor [1-10] serve de interruptor de activação/desactivação.

Interruptor na posição '0'

A tomada [1-4] está sem corrente, o aspirador móvel está desligado.

Interruptor na posição 'MAN'

A tomada [1-4] é percorrida por corrente; o aspirador móvel arranca.

Interruptor na posição 'Auto'

A tomada [1-4] é percorrida por corrente; o aspirador móvel arranca ao ligar a ferramenta conectada.

7 Ajustes

7.1 Ajustar o diâmetro do tubo flexível

- Regule o ajuste do diâmetro do tubo flexível [1-8] para o diâmetro do tubo flexível conectado.

- ⓘ Isto assegura que a pressão do ar no tubo flexível de aspiração é medida corretamente (consultar o capítulo Controlo volumétrico do fluxo).

7.2 Conectar a ferramenta eléctrica



ADVERTÊNCIA

Perigo de ferimentos

- ▶ Observar a potência máxima instalada na tomada de corrente (consultar o capítulo Dados técnicos).
- ▶ Desligar a ferramenta eléctrica.

- ▶ Conectar a ferramenta eléctrica à tomada de corrente [1-4].

7.3 Conectar a ferramenta pneumática



ADVERTÊNCIA

Perigo de ferimento

- ▶ Desligar a ferramenta pneumática.

Com a instalação do módulo pneumático [1-3] (496141), o dispositivo automático de ligar do aspirador móvel também funciona em conjunto com ferramentas pneumáticas.

Para além disso, recomendamos a montagem da unidade de alimentação VE (495886). A unidade de alimentação filtra e oleia o ar comprimido e permite uma regulação da pressão do ar. Para ligar ferramentas pneumáticas Festool com sistema IAS, está disponível um adaptador IAS (454757).

Para garantir um funcionamento perfeito do dispositivo automático de ligar, a pressão de serviço da ferramenta tem de ser de 6 bar.

7.4 Regular a força de aspiração

- ▶ no botão giratório [1-9].

7.5 Manga de aspiração

A função bypass da manga de aspiração impede a aspiração de lixadoras e bocais para pavimentos sobre superfícies lisas.

Abrir

- ▶ Rodar o anel de ajuste para a posição "OPEN".

Fechar

- ▶ Rodar o anel de ajuste para a posição "CLOSE".

7.6 Bloquear o travão

Virando a alavanca do travão preta [1-15] impede-se que o aspirador móvel se desloque. Para o efeito, levantar ligeiramente o aspirador móvel na parte dianteira e pressionar a alavanca

do travão preta para baixo, até engatar. Para soltar, pressione a alavanca verde [1-14].

7.7 Protecção térmica

Como protecção contra o sobreaquecimento, a protecção térmica desliga o aspirador móvel antes de alcançar a temperatura crítica.

- ▶ Como protecção contra o sobreaquecimento, a protecção térmica desliga o aspirador móvel antes de alcançar a temperatura crítica.
- ▶ Desligar o aspirador móvel, deixar arrefecer durante aprox. 5 minutos, ligar.

- ⓘ Não é possível ligar: contactar a oficina de Serviço Após-venda Festool.

7.8 Substituir o saco de filtragem (SC-FIS-CT26/48)

Retirar o saco de filtragem [4]

- ▶ Abrir as molas de fecho [2-2] e retirar a parte superior da ferramenta [2-1].
- ▶ Retire o saco de filtragem.
- ▶ Remova o saco de filtragem usado de acordo com as regulamentações legais.
- ▶ Limpe o depósito para sujidade [2-3].

Aplicar o saco de filtragem [5]

- ▶ Insira um novo saco para aspirador (SC-FIS-CT26/48) (imagem [4]). **Importante:** pressionar a manga do saco para aspirador com força na união de entrada.

- ⓘ Tenha atenção para que o saco para aspirador não fique entalado entre a parte superior e a parte inferior.

- ▶ Coloque a parte superior [2-1] e feche as molas de fecho [2-2].

7.9 Substituir o saco de filtragem de segurança (FIS-CTH 26/48)



Para aspirar pós da classe H, utilize sempre o saco de filtragem de segurança.

Retirar o saco de filtragem de segurança [6]

- ▶ Feche a abertura de aspiração [1-2] com a tampa de fecho [1-1].
- ▶ Abra as molas de fecho [2-2] e retire a parte superior da ferramenta [2-1].
- ▶ Levante a película do saco de plástico e feche as aberturas laterais com as patilhas adesivas.
- ▶ Feche o saco de plástico em volta do saco de filtragem com a cinta de cabos fornecida.
- ▶ Retire o saco de filtragem de segurança.

- Remova o saco de filtragem de segurança usado de acordo com as regulamentações legais.
- Limpe o depósito para sujidade [2-3].

Colocar saco de filtragem de segurança [7]

- Coloque um saco de filtragem de segurança novo (FIS-CTH 26/48) no bocal de admissão do recipiente e bloqueie-o. **Importante:** Certifique-se de que o trinco engata.
- Coloque o saco de plástico sobre o bordo do recipiente. As aberturas laterais do saco de filtragem de segurança devem situar-se dentro do depósito para sujidade.

 Certifique-se de que os contactos [10-2] estão livres.

- ⓘ Tenha atenção para que o saco para aspirador não fique entalado entre a parte superior e a parte inferior.
- Coloque a parte superior [2-1] e feche as molas de fecho [2-2].

7.10 Controlo volumétrico do fluxo

Se a pressão do ar no tubo flexível de aspiração descer abaixo dos 20 m/s, irá soar, por razões de segurança, um sinal de aviso acústico.

Causas possíveis	Resolução
Regulação da força de aspiração [1-9] ajustada para um valor demasiado baixo.	Ajustar a regulação da força de aspiração para um valor mais alto (consultar o capítulo 7.4).
Botão giratório [1-8] não regulado para o diâmetro do tubo flexível conectado.	Ajustar o diâmetro do tubo flexível correto (consultar o capítulo 7.1).
Tubo flexível de aspiração obstruído ou vincado.	Eliminar a obstrução ou o vinco.
Saco de filtragem cheio.	Colocar um novo saco de filtragem (consultar o capítulo 7.8).
Filtro principal sujo.	Substituir o filtro principal (consultar o capítulo 9.1).
Falha de funcionamento do sistema eletrónico de monitorização.	Mandar eliminar por uma oficina de Serviço Após-Venda Festool.

8 Trabalhar

8.1 Manuseamento

Alojamento para tubos: após o trabalho pode conduzir o tubo flexível de aspiração através da abertura [8-2] e guardá-lo no alojamento para tubos.

Apoio para Systainer SysDoc: na superfície de apoio é possível fixar um Systainer com as quatro corredeiras ou o T-Loc [8-1].

8.2 Aspirar materiais secos



CUIDADO

Pós prejudiciais à saúde

Lesão das vias respiratórias

- Ao aspirar substâncias prejudiciais à saúde, utilizar sempre um saco de filtragem de segurança e um filtro principal correspondente!
- Utilize a ferramenta apenas com o controlo volumétrico do fluxo a funcionar.



Ao aspirar pós que excedam o valor limite ou caso exista uma considerável quantidade de pós de madeira de carvalho ou de faia, aspirar apenas uma única fonte de pó (ferramenta eléctrica ou pneumática).

Tenha em consideração, ao aspirar, os pós produzidos por ferramentas eléctricas em funcionamento:

Quando a evacuação de ar é reconduzida para o recinto, deve existir uma **taxa de ventilação L** suficiente no recinto. Para manter os valores limite exigidos, o fluxo volumétrico reconduzido tem de ser, no máximo, de 50% do fluxo volumétrico de ar fresco (volume V_R x taxa de ventilação L_W). Além disso, respeite as regulamentações regionais.

Atenção: um filtro principal húmido fica obstruído mais rapidamente quando são aspirados materiais secos. Por este motivo, o filtro principal deve ser seco antes da aspiração de pós ou substituído por um filtro seco.

8.3 O sistema antiestático

Durante a aspiração, produzem-se cargas electrostáticas no tubo flexível de aspiração devido à fricção. Estas podem tornar-se desagradavelmente perceptíveis para o operador através de choques eléctricos. Tendo em vista a descarga destas cargas electrostáticas, o aspirador móvel está equipado de série com um sistema antiestático. Para o efeito deve, no entanto, ser

utilizado o tubo flexível de aspiração antiestático fornecido juntamente.

8.4 Após o trabalho

 Quando não se está a utilizar a ferramenta e antes da realização de trabalhos de manutenção e limpeza, retirar a ficha da tomada de corrente.

- ▶ Desligar o aspirador móvel e retirar a ficha da tomada.
- ▶ Enrolar o cabo de ligação à rede.
- ▶ Esvaziar o depósito para sujidade.
- ▶ Feche a abertura de aspiração **[1-2]** com a tampa de fecho**[1-1]**.



ADVERTÊNCIA

Pós prejudiciais à saúde

Lesão das vias respiratórias

- ▶ Limpe o aspirador móvel e todos os acessórios, aspirando-os e limpando-os por completo (interior e exterior), antes de o retirar da zona suja.
- ▶ As peças que não podem ser limpas integralmente devem ser fechadas hermeticamente num saco de plástico para o respectivo transporte.
- ▶ Use uma máscara de protecção!

 Guardar esta ferramenta apenas em espaços interiores.

- ▶ Guardar o aspirador móvel num local seco, protegido contra uma utilização não autorizada.

Para um transporte livre de poeiras, tenha o seguinte em atenção:

- ▶ Para um transporte livre de poeiras, tenha o seguinte em atenção:
- ▶ Assegure-se de que existe uma fixação segura durante o transporte.

 A ferramenta só pode ser transportadas com o tampão de fecho fechado.

9 Manutenção e conservação



ADVERTÊNCIA

Perigo de ferimentos, choque elétrico

- ▶ Antes de efetuar quaisquer trabalhos de manutenção e conservação, retirar sempre a ficha da tomada de corrente!
- ▶ Todos os trabalhos de manutenção e reparação que exijam uma abertura da caixa do motor apenas podem ser efetuados por uma oficina de Serviço Após-Venda autorizada.



Serviço Após-Venda e reparação apenas através do fabricante ou das oficinas de serviço:

Endereço mais próximo em: www.festool.pt/serviço

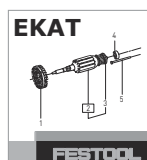

Utilizar apenas peças sobresselentes originais da Festool! Referência em: www.festool.pt/serviço

Dispositivos de proteção e peças que estejam danificados têm de ser reparados ou substituídos de forma competente por uma oficina especializada credenciada, desde que não seja dada nenhuma outra indicação no manual de instruções.

Observar as seguintes indicações:

- Mandar efetuar, no mínimo, uma vez por ano, uma verificação em termos de tecnologia de separação de poeiras (p. ex., em relação a danificação do filtro, estanqueidade da ferramenta e funcionamento dos dispositivos de controlo) pelo fabricante ou por uma pessoa formada.
- Além disso, deverá verificar-se a eficácia do filtro da ferramenta no mínimo uma vez por ano ou com maior frequência, como pode estar estipulado nos requisitos nacionais. O processo de verificação que poderá ser aplicado para comprovar a eficácia da ferramenta encontra-se definido na norma EN 60335-2-69 AA.22.201.2. Se a verificação não for aprovada, deverá ser repetida com um novo filtro principal.

- O que não é possível limpar deve ser removido. Para o efeito, utilizar sacos impermeáveis. Observar as condições de remoção em vigor!
- Para uma manutenção pelo utilizador, o aparelho tem de ser desmontado, limpo e a sua manutenção efetuada, desde que realizável, sem que daí resulte perigo para o pessoal da manutenção ou outras pessoas. As medidas de precaução adequadas incluem a desontoxação antes da desmontagem, a tomada de medidas para uma ventilação forçada com filtragem no local onde a ferramenta é desmontada, a limpeza da área de manutenção e o equipamento de proteção pessoal adequado.



Indicação para o envio para oficinas de reparação

- i** Antes de efetuar o envio, contacte as oficinas de reparação de modo a esclarecer possíveis riscos relativamente às substâncias perigosas aspiradas. Eventualmente, irá receber um saco de plástico especial da oficina de reparação.

Observe as seguintes indicações que servem para a proteção de pessoas durante o transporte e nas oficinas de reparação:

- ▶ Limpe a ferramenta por completo (interior e exterior).
- ▶ Retire o saco de filtragem/remoção.
- ▶ Embale a ferramenta hermeticamente no saco de plástico eventualmente enviado para o efeito.
- ▶ Junte uma listagem das substâncias perigosas aspiradas fora da embalagem hermética da ferramenta.

9.1 Substituir o filtro principal



ADVERTÊNCIA

Poeira em suspensão ao substituir o saco de filtragem e o filtro principal

- ▶ Use uma máscara de proteção!
- ▶ Durante o saneamento do amianto deverá usar vestuário descartável!



ADVERTÊNCIA

Perigo de ferimentos

- ▶ Depois de o filtro principal ter sido retirado da ferramenta, não deverá ser utilizado novamente, mas sim substituído por um novo.

INDICAÇÃO

Deteção de filtro

- ▶ O aspirador móvel dispõe de uma deteção de filtro. Se não for montado nenhum filtro principal original da Festool **HF CTH 26/48**, não será possível colocar a ferramenta a trabalhar. É necessário testar o correto funcionamento da deteção de filtro sempre que é efetuada uma substituição do filtro!
- ▶ Abrir as molas de fecho **[2-2]** e retirar a parte superior da ferramenta **[2-1]**.
- ▶ Rode a parte superior da ferramenta de forma a que o filtro principal **[9-1]** fique orientado para cima **[9]**.
- ▶ Solte os dois parafusos de segurança **[9-3]** da alavanca com uma chave de parafusos.
- ▶ Rode a alavanca **[9-4]** e retire o suporte **[9-2]** com o filtro principal.
- ▶ Insira o suporte com o filtro principal no saco de segurança fornecido.
- ▶ Solte o filtro principal do suporte.
- ▶ Retire o suporte do saco de segurança.
- ▶ Feche o saco de segurança e remova-o de acordo com as regulamentações nacionais.
- ▶ Limpe eventuais acumulações de poeira na área por baixo do filtro principal.



Teste da deteção de filtro

- ▶ Ligue a ficha de rede a uma tomada, rode o interruptor para MAN.

Resultado	Causa	Medida
O aspirador móvel não arranca	Deteção de filtro com anomalia	Contacte imediatamente uma oficina de serviço e não continue a trabalhar com o aspirador móvel!
O aspirador móvel não funciona	A deteção de filtro funciona corretamente	Pode ser montado novo filtro
		<ul style="list-style-type: none"> ▶ Coloque o novo filtro principal na estrutura. ▶ Insira o suporte [9-2] com o filtro principal e rode a alavanca [9-4] até engatar. ▶ Aperte os parafusos de segurança [9-3]. ▶ Coloque a parte superior [2-1] e feche as molas de fecho [2-2].

9.2 Esvaziar o depósito para sujidade

Depois de retirar a parte superior, é possível esvaziar o depósito para sujidade [2-3].

10 Acessórios

Os números de encomenda para acessórios e filtros encontram-se no seu catálogo Festool ou na Internet em "www.festool.com".

11 Meio ambiente



Não deite a ferramenta no lixo doméstico! Encaminhar as ferramentas, acessórios e embalagens para reaproveitamento ecológico. Respeitar as normas nacionais em vigor.

De acordo com a Diretiva Europeia relativa a resíduos elétricos e eletrónicos e a sua transposição para o direito nacional, os equipamentos elétricos usados têm de ser recolhidos separadamente e reciclados de forma ecológica.

Encontra informações sobre centros de recolha em www.festool.pt/recycling.

Informações sobre substâncias críticas:

www.festool.pt/reach

Оглавление	6 Начало работы..... 103
1 Указания по технике безопасности..... 100	7 Настройки..... 104
2 Символы..... 101	8 Выполнение работ..... 105
3 Технические данные..... 102	9 Обслуживание и уход..... 106
4 Применение по назначению..... 103	10 Оснастка..... 108
5 Составные части инструмента..... 103	11 Окружающая среда..... 108

1 Указания по технике безопасности

1.1 Общие указания по технике безопасности



ОСТОРОЖНО! Прочтите все указания по технике безопасности и инструкции. Неточное соблюдение указаний может стать причиной поражения электрическим током, пожара и/или серьёзных травм.

Сохраняйте все указания по технике безопасности и инструкции для следующего пользователя.

- Запрещается использовать данное устройство без присмотра лицам (включая детей) с ограниченными физическими, сенсорными или умственными способностями или не имеющим необходимого опыта и знаний. Следите за тем, чтобы **дети** не играли с устройством.
- **ОСТОРОЖНО:** Данный инструмент содержит вредную для здоровья пыль. Операции по опорожнению и техническому обслуживанию, включая снятие пылесборников, разрешается производить только квалифицированным специалистам, использующим средства индивидуальной защиты, при строгом соблюдении требований настоящего руководства. Эксплуатация без использования всех компонентов системы фильтрации не допускается.
- Разрешается работать только с использованием подходящих средств защиты!
- Убедитесь в исправном состоянии аппарата, работайте только в сухом помещении!
- **Взрыво- и пожароопасность! Не допускайте всасывания:**
 - искр или горячей пыли;
 - горючих или взрывоопасных материалов (например, магния, алюминия, бензина, разбавителей, за исключением древесины);
 - едких веществ (например кислоты, щелочей, растворителей);
 - химически реактивных веществ, вступающих в реакцию с выделением тепла, образованием кислоты/щёлочи, газов и т. д. (например реактивные 2-компонентные материалы, алюминий и вода).
- Соблюдайте национальные правила техники безопасности и данные изготовителя материала!
- Используйте розетку на устройстве только для указанной цели!
- Не тяните за кабель, вынимая вилку из розетки.



- Регулярно проверяйте вилку и кабель во избежание возможных повреждений. В случае повреждения замену вилки и кабеля выполняйте только в авторизованной мастерской Сервисной службы.
- Запрещается поднимать и перемещать устройство с помощью крановых крюков или подъёмных приспособлений!
- Данным аппаратом нельзя пользоваться лицам с повышенной восприимчивостью к электрическому току (например **лицам с электрокардиостимулятором**), поскольку невозможно исключить накопление статического электричества на аппарате.
- Используйте только оригинальный всасывающий шланг Festool.
- **При транспортировке и работе с инструментом следите за обстановкой, своими действиями и действиями окружающих.**
Так Вы сможете исключить опасность спотыкания о шланг или сетевой кабель.
- **Не давайте детям играть с упаковочной плёнкой.**
Опасность удушья.

1.2 Удаление асбестовой пыли



Запрещается использовать пылеудаляющий аппарат в чистой зоне после его использования в изолированной зоне для удаления асбестовой пыли. Кроме случаев, когда предварительно производится полная очистка пылеудаляющего аппарата силами квалифицированных специалистов. Такая операция требует документального оформления, которое возлагается на исполнителя работ.

Замену встроенных фильтров разрешается производить только в специально предназначенных местах (например, станции обезвреживания) силами квалифицированных специалистов.



Действующие национальные стандарты (например, TRGS 519) могут содержать дополнительные, обязательные для исполнения требования к работам по удалению асбестосодержащей пыли, а также требования, которые могут регламентировать или ограничивать область применения пылеудаляющего аппарата.

2 Символы



Предупреждение об общей опасности



Предупреждение об ударе током



Прочтите руководство по эксплуатации и указания по технике безопасности!



Прочтите руководство по эксплуатации и указания по технике безопасности.



Работайте в респираторе.



Инструкция, рекомендация



Инструкция по использованию



Внимание! Содержит асбест!



≤ 0,1 мг/м³ (пыль класса H)



Маркировка CE



Не выбрасывайте вместе с бытовыми отходами.

3 Технические данные

Пылеудаляющие аппараты		
Потребляемая мощность		350—1000 Вт
Макс. допустимая мощность подключаемого инструмента	Страны ЕС	2400 Вт
	Чехия, Дания	1100 Вт
	Великобритания 240 В/ 110 В	1800 Вт/500 Вт
Макс. объёмный расход (воздуха), турбина ^[23]		234 м ³ /ч (3900 л/мин)
Макс. разрежение, турбина ¹		24 000 Па
Площадь фильтроэлемента		6318 см ²
Всасывающий шланг		D 27 / 32 мм x 3,5 м AS
Длина сетевого кабеля		7,5 м
Уровень звукового давления согласно EN 60704-2-1/ погрешность К		71 дБ(А)/ 3 дБ
Вид защиты		IP X4
Объём резервуара	СТН 26 Е / а	26 л
Размеры ДхШхВ	СТН 26 Е / а	630 x 365 x 540 мм
Масса	СТН 26 Е / а	13,9 кг

	Мин. скорость пылеудаления	
	[м ³ /ч]	[л/с]
21 мм	25	6,9
27 мм/ IAS	41	11,4
32 мм	58	16,1
36 мм	73	20,3
42 мм	100	27,8
50 мм	141	39,2

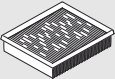
		СТН 26 Е
	FIS-СТН (3 x) (L, M, H ^[24])	497541
	HF-СТ Н	205198

[23] Скорость пылеудаления и разрежение зависят от выбранного диаметра шланга.

[24] EN 60335-2-69: Класс пыли

4 Применение по назначению

Пылеудаляющий аппарат предназначен для всасывания опасной для здоровья пыли класса H с ПДК вредных веществ согласно EN 60335-2-69, включая древесную пыль и пыль, образующуюся при обработке лака.

Пылеудаляющий аппарат пригоден для всасывания пыли с содержанием канцерогенных и патогенных частиц, а также пыли с частицами асбеста.

Пылеудаляющий аппарат пригоден для профессионального использования в условиях повышенных нагрузок в согласно EN 60335-1 и EN 60335-2-69.



Ответственность за использование не по назначению несёт пользователь.

5 Составные части инструмента

Иллюстрации находятся в начале руководства по эксплуатации.

- [1-1]** Пробка
- [1-2]** Всасывающее отверстие
- [1-3]** Гнездо для установки модулей
- [1-4]** Штепсельный разъём аппарата
- [1-5]** Отсек для хранения шланга
- [1-6]** Рукоятка
- [1-7]** SysDoc
- [1-8]** Регулятор диаметра всасывающего шланга
- [1-9]** Регулятор интенсивности всасывания
- [1-10]** Выключатель
- [1-11]** Предупреждающая табличка, наклейка
- [1-12]** Зажимная скоба
- [1-13]** Резервуар для грязи
- [1-15]** Тормоз

6 Начало работы



ПРЕДУПРЕЖДЕНИЕ

Недопустимое напряжение или частота!

Опасность несчастного случая

- ▶ Сетевое напряжение и частота источника тока должны соответствовать данным, указанным на заводской табличке.
- ▶ В Северной Америке можно использовать только машинки Festool с характеристикой по напряжению 120 В/60 Гц.

6.1 Первый ввод в эксплуатацию

- ▶ **[2-2]** Откройте зажимные скобы и снимите верхнюю часть **[2-1]** аппарата.
- ▶ Извлеките оснастку из резервуара для грязи **[2-3]** и из упаковки!
- ▶ Заклейте текстовое поле предупреждающей таблички **[1-11]** новой наклейкой на языке Вашей страны.
- ▶ Вставьте заглушку **[1-1]** в накладку (см. рис. [1а]).
- ▶ Вложите мешок-пылесборник/усиленный мешок-пылесборник в резервуар для грязи согласно законодательным предписаниям (см. разделы 7.8, 7.9).
- ▶ Установите на место верхнюю часть **[2-1]** аппарата и закройте зажимные скобы **[2-2]**.
- ▶ Установите бухту для кабеля на задней стороне пылеудаляющего аппарата (см. рис. [3]).
- ▶ Подсоедините к аппарату всасывающий шланг.

6.2 Включение/выключение

- ▶ Вставьте вилку в розетку с заземлением.



ПРЕДУПРЕЖДЕНИЕ

Опасность травмирования по причине неконтролируемого включения инструмента

- ▶ Прежде чем повернуть переключатель в положение "AUTO" или "MAN", убедитесь в том, что подсоединённый инструмент выключен.

Переключатель **[1-10]** служит выключателем.

Положение переключателя '0'

Штепсельный разъём аппарата **[1-4]** обесточен, пылеудаляющий аппарат выключен.

Положение переключателя 'MAN'

Штепсельный разъём аппарата [1-4] находится под напряжением, пылеудаляющий аппарат включается.

Положение переключателя 'Auto'

Штепсельный разъём аппарата [1-4] находится под напряжением, пылеудаляющий аппарат включается при включении подсоединённого инструмента.

7 Настройки**7.1 Регулировка диаметра шланга**

- ▶ Настройте регулятор диаметра всасывающего шланга [1-8] на подсоединённый шланг.

i Это гарантирует правильность измерения скорости воздушного потока во всасывающем шланге (см. раздел «Контроль объёмного расхода»).

7.2 Подсоединение электроинструмента**ПРЕДУПРЕЖДЕНИЕ****Опасность травмирования**

- ▶ Соблюдайте указания в отношении макс. допустимой мощности подключаемого инструмента (см. главу «Технические данные»).
- ▶ Выключите электроинструмент.
- ▶ Подсоедините электроинструмент к штепсельному разъёму аппарата [1-4].

7.3 Подсоединение пневмоинструмента**ПРЕДУПРЕЖДЕНИЕ****Опасность травмирования**

- ▶ Выключите пневмоинструмент.

При наличии пневматического модуля [1-3] (496141) устройство автоматического включения пылеудаляющего аппарата функционирует также в комбинации с пневматическими инструментами.

Дополнительно рекомендуем установить блок подготовки воздуха VE (495886). Блок подготовки воздуха позволяет фильтровать и промасливать сжатый воздух, а также регулировать давление воздуха. Для подсоединения пневмоинструмента Festool с системой IAS предлагается соединительный элемент IAS (454757).

Для обеспечения надлежащей работы устройства автоматического включения рабочее давление инструмента должно составлять 6 бар.

7.4 Регулировка интенсивности всасывания

- ▶ с помощью винта-барашка [1-9].

7.5 Всасывающая муфта

Функция байпаса на всасывающей муфте предотвращает присасывание шлифмашинок и насадок для пола к гладким поверхностям.

Открытие

- ▶ Поверните регулировочное колёсико в положение «OPEN» (ОТКРЫТО).

Закрывание

- ▶ Поверните регулировочное колёсико в положение «CLOSE» (ЗАКРЫТО).

7.6 Установка тормоза

При затянутом рычаге тормозного механизма чёрного цвета [1-15] предотвращается откатывание пылеудаляющего аппарата. Для этого необходимо приподнять переднюю часть аппарата и надавить на рычаг вниз до фиксации. Для отпускания тормоза нажмите на рычаг зелёного цвета [1-14].

7.7 Защита от перегрева

Защита от перегрева отключает пылеудаляющий аппарат до достижения критической температуры.

- ▶ Защита от перегрева отключает пылеудаляющий аппарат до достижения критической температуры.
- ▶ Выключите пылеудаляющий аппарат, дайте ему остыть в течение прим. 5 минут, подключите.

i Аппарат не включается: обратитесь в мастерскую Сервисной службы Festool.

7.8 Замена мешка-пылесборника(SC-FIS-CT26/48)**Извлечение мешка-пылесборника [4]**

- ▶ [2-2] Разблокируйте зажимные скобы и снимите верхнюю часть аппарата [2-1].
- ▶ Извлеките мешок-пылесборник.
- ▶ Утилизируйте использованный мешок-пылесборник в соответствии с законодательными предписаниями.
- ▶ Очистите резервуар для грязи [2-3].

Установка мешка-пылесборника [5]

- ▶ Вставьте новый мешок-пылесборник (SC-FIS-CT26/48) (рис. [4]). **Важно:** горловину

мешка-пылесборника плотно насадите на впускной штуцер.

- ❗ Следите за тем, чтобы мешок-пылесборник не оказался зажатым между верхней и нижней частями.

- Установите верхнюю часть [2-1] на место и зафиксируйте зажимные скобы [2-2].

7.9 Замена усиленного мешка-пылесборника (FIS-СТН 26/48)

-  Для удаления пыли класса Н обязательно используйте усиленный мешок-пылесборник.

Извлечение усиленного мешка-пылесборника [6]

- Закройте всасывающее отверстие [1-2] пробкой [1-1].
- Откройте зажимные скобы [2-2] и снимите верхнюю часть аппарата [2-1].
- Расправьте вверх плёнку полиэтиленового пакета и заклейте боковые отверстия клейкой лентой.
- Полиэтиленовый пакет с вложенным мешком-пылесборником завяжите кабельным хомутом из комплекта поставки.
- Выньте усиленный мешок-пылесборник.
- Использованный усиленный мешок-пылесборник утилизируйте согласно установленным правилам.
- Очистите резервуар для грязи [2-3].

Установка усиленного мешка-пылесборника [7]

- Вложите новый усиленный мешок-пылесборник (FIS-СТН 26/48) во входной штуцер резервуара для грязи и закройте его. **Важно:** Проследите, чтобы запор защёлкнулся.
- Расправьте полиэтиленовый пакет поверх кромок резервуара. Боковые отверстия усиленного мешка-пылесборника должны находиться внутри резервуара для грязи.

-  Проследите за тем, чтобы контакты [10-2] оставались открытыми.

- ❗ Проследите за тем, чтобы мешок-пылесборник не оказался зажатым между верхней и нижней частями.

- Установите на место верхнюю часть [2-1] аппарата и закройте зажимные скобы [2-2].

7.10 Контроль объёмного расхода

По соображениям безопасности при падении скорости потока воздуха во всасывающем шланге ниже 20 м/с, раздаётся предупреждающий сигнал.

Возможные причины	Способ устранения
Регулятор интенсивности всасывания [1-9] установлен на слишком низкое значение.	Увеличьте интенсивность всасывания (см. раздел 7.4).
Установка винта-барашка [1-8] не соответствует диаметру подключённого шланга.	Настройте правильный диаметр шланга (см. раздел 7.1).
Засорение или перегиб всасывающего шланга.	Устраните засорение или перегиб шланга.
Заполнен мешок-пылесборник.	Вставьте новый мешок-пылесборник (см. раздел 7.8).
Загрязнён основной фильтр.	Замените основной фильтр (см. раздел 9.1).
Сбои в работе контрольного электронного оборудования.	Для устранения обратитесь в мастерскую Сервисной службы Festool.

8 Выполнение работ

8.1 Управление

Отсек для хранения шланга: по окончании работы всасывающий шланг можно протянуть через отверстие [8-2] и сложить в специальном отсеке.

Место крепления системнера SysDoc: здесь при помощи четырёх защёлок или замка T-Loc [8-1] можно закрепить системнер.

8.2 Сбор сухих материалов



ВНИМАНИЕ

Опасная для здоровья пыль

Травмирование дыхательных путей

- ▶ При удалении опасной для здоровья пыли используйте усиленный мешок-пылесборник и подходящий фильтрующий элемент!
- ▶ Используйте аппарат только с исправным устройством контроля объёмного расхода.



В режиме удаления пыли с ПДК вредных для здоровья веществ или больших объёмов древесной пыли дуба или бука всасывание следует производить только от одного источника пыли (электро- или пневмоинструмента).

Соблюдайте следующие правила при сборе пыли, образующейся при работе электроинструментов:

Если отработанный воздух отводится обратно в помещение, в нём должна быть обеспечена достаточная **интенсивность воздухообмена L**. Для соблюдения необходимых предельных значений обратный объёмный расход должен составлять не более 50 % от объёмного расхода приточного воздуха (объём помещения V_R x интенсивность воздухообмена L_W). Необходимо также соблюдать региональные предписания.

Внимание: влажный фильтрующий элемент при всасывании сухих материалов забивается быстрее. Поэтому перед сбором пыли его необходимо просушить или заменить сухим.

8.3 Антистатическая система

Во время всасывания вследствие трения во всасывающем шланге происходит статическая электризация. В результате этого лица, обслуживающие аппарат, могут испытывать неприятные удары электрическим током. Для отвода этих статических зарядов пылеудаляющий аппарат серийно оснащается антистатической системой. Однако для этого необходимо использовать прилагаемый антистатический всасывающий шланг.

8.4 По окончании работы



По окончании работ с использованием аппарата, а также перед техническим обслуживанием и ремонтом вынимайте вилку из розетки.

- ▶ Выключите пылеудаляющий аппарат и выньте вилку из розетки.
- ▶ Смотайте сетевой кабель.
- ▶ Опорожните резервуар для грязи.
- ▶ Закройте всасывающее отверстие [1-2] пробкой [1-1].



ПРЕДУПРЕЖДЕНИЕ

Опасная для здоровья пыль

Повреждение дыхательных путей

- ▶ Произведите полную чистку пылеудаляющего аппарата и всей оснастки пылесосом и влажной тряпкой (внутри и снаружи), прежде чем выносить его из загрязнённой зоны.
- ▶ Детали, не поддающиеся полной очистке, перед транспортировкой необходимо упаковать в герметичный пластиковый пакет.
- ▶ Используйте респиратор!



Храните данный аппарат только внутри помещений.

- ▶ Поставьте пылеудаляющий аппарат в сухом помещении, примите меры для предупреждения использования без разрешения.

Следите, чтобы при транспортировке не было пыли:

- ▶ Следите, чтобы при транспортировке не было пыли:
- ▶ обеспечьте надёжное крепление при транспортировке.



Аппарат можно транспортировать только с закрытой пробкой.

9 Обслуживание и уход



ПРЕДУПРЕЖДЕНИЕ

Опасность травмирования, поражение электрическим током

- ▶ Перед началом любых работ по ремонту и техническому обслуживанию устройства вынимайте вилку из розетки!
- ▶ Все работы по ремонту и техническому обслуживанию, которые требуют открывания корпуса двигателя, должны выполняться только специалистами авторизованной мастерской Сервисной службы.



Сервисное обслуживание и ремонт должны выполняться только специалистами фирмы-изготовителя или в сервисной мастерской. Адрес ближайшей мастерской см. на: www.festool.ru/сервис

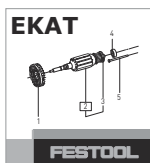

Используйте только оригинальные запасные части Festool! № для заказа на: www.festool.ru/сервис

Ремонт или замена повреждённых защитных устройств и деталей должны выполняться в авторизованной ремонтной мастерской, если другое не указано в руководстве по эксплуатации.

Соблюдайте следующие правила:

- Не реже одного раза в год техническая проверка аппарата (отсутствие повреждений фильтра, герметичность устройства и работа контрольного оборудования) представителем фирмы-изготовителя или лицом, прошедшим инструктаж.
- Дополнительно не реже одного раза в год или чаще проверка задерживающей способности фильтра согласно национальным предписаниям. Метод испытания, который можно использовать для подтверждения эффективности аппарата, указан в EN 60335-2-69 AA.22.201.2. Если аппарат не проходит испытание, то проверку нужно повторить, установив новый основной фильтр.
- То, что невозможно очистить, подлежит утилизации. Для утилизации используйте непроницаемые мешки. Соблюдайте действующие предписания по утилизации!
- Для обслуживания самим пользователем устройство следует разобрать, очистить и выполнить необходимые работы, не вызывая угрозы для здоровья обслуживающего персонала или других лиц. Подходящими мерами предосторожности являются дезинфекция перед разборкой, принудительная вытяжная вентиляция в помещении, где осуществляется разборка, очистка зоны проведения техниче-

ских работ и использование подходящих средств индивидуальной защиты.



Указание относительно пересылки в ремонтную мастерскую

- ⓘ Перед пересылкой свяжитесь с ремонтной мастерской с целью прояснения ситуации относительно возможных опасностей, связанных с собранными с помощью устройства опасными веществами. При необходимости получите от ремонтной мастерской специальный пластиковый мешок.

Соблюдайте нижеприведенные указания, которые служат для защиты людей при транспортировке и в ремонтной мастерской:

- ▶ Полностью очистите устройство (внутри и снаружи).
- ▶ Извлеките мешок-пылесборник/мешок для утилизации.
- ▶ При необходимости герметично упакуйте устройство в присланный пластиковый мешок.
- ▶ Приложите список собранных опасных веществ, разместив его снаружи герметичной (воздухонепроницаемой) упаковки устройства.

9.1 Замена основного фильтра



ПРЕДУПРЕЖДЕНИЕ

Завихрения пыли при смене мешка-пылесборника и основного фильтра

- ▶ Работайте в респираторе!
- ▶ При обработке асбеста надевайте одноразовую защитную одежду!



ПРЕДУПРЕЖДЕНИЕ

Опасность травмирования

- ▶ Никогда не используйте повторно основной фильтр после его вынимания из аппарата, всегда заменяйте его на новый фильтр.

УКАЗАНИЕ

Распознавание фильтра

- ▶ Пылеудаляющий аппарат имеет функцию распознавания фильтра. Если в аппарат вставлен не оригинальный фильтр Festool **HF СТН 26/48**, то он не включается. При каждой смене фильтра проверяйте работу функции распознавания!
- ▶ Откройте зажимные скобы **[2-2]** и снимите верхнюю часть **[2-1]** аппарата.
- ▶ Поверните верхнюю часть так, чтобы основной фильтр **[9-1]** был направлен вверх **[9]**.
- ▶ Выверните отвёрткой два винта **[9-3]** на рычаге.
- ▶ Перекиньте рычаг **[9-4]** и снимите держатель **[9-2]** с основным фильтром.
- ▶ Поместите держатель с основным фильтром в защитный мешок из комплекта поставки.
- ▶ Высвободите основной фильтр из держателя.
- ▶ Выньте держатель из защитного мешка.
- ▶ Закройте защитный мешок и утилизируйте в соответствии с законодательными предписаниями.
- ▶ Очистите зону за основным фильтром, если там скопилась пыль.



Проверка работы функции распознавания фильтра

- ▶ Вставьте вилку в розетку, поверните переключатель в положение MAN.

Результат	Причина	Мера
Пылеудаляющий аппарат не включается	Распознавание фильтра не работает	Незамедлительно обратитесь в сервисную мастерскую и не работайте с аппаратом до устранения неисправности!
Пылеудаляющий аппарат не включается	Распознавание фильтра работает исправно	Можно установить новый фильтр

- ▶ Вставьте новый основной фильтр в рамку.
- ▶ Вставьте держатель **[9-2]** с фильтром и перекиньте рычаг **[9-4]** до его фиксации.

- ▶ Затяните винты **[9-3]**.
- ▶ Установите на место верхнюю часть **[2-1]** аппарата и закройте зажимные скобы **[2-2]**.

9.2 Опорожнение резервуара для грязи

После снятия верхней части можно опорожнить резервуар для грязи **[2-3]**.

10 Оснастка

Номера для заказа оснастки и фильтров см. в каталоге Festool или на веб-сайте «www.festool.com».

11 Окружающая среда



Не выбрасывайте инструмент вместе с бытовыми отходами! Обеспечьте экологически безопасную утилизацию инструментов, оснастки и упаковки. Соблюдайте действующие национальные предписания.

Согласно директиве ЕС об отходах электрического и электронного оборудования, а также гармонизированным национальным стандартам отслужившие свой срок электроустройства подлежат отдельному сбору и экологически безопасной утилизации.

Адреса пунктов приёма электрооборудования можно посмотреть на www.festool.ru/recycling.

Информация по опасным веществам:

www.festool.ru/reach

Obsah	
1 Bezpečnostní pokyny.....	109
2 Symboly.....	110
3 Technické údaje.....	110
4 Použití v souladu s daným účelem.....	111
5 Jednotlivé součásti.....	111
6 Uvedení do provozu.....	112
7 Nastavení.....	112
8 Práce.....	114
9 Údržba a ošetřování.....	114
10 Příslušenství.....	116
11 Životní prostředí.....	116

1 Bezpečnostní pokyny

1.1 Všeobecné bezpečnostní pokyny



VAROVÁNÍ! Přečtěte si všechny bezpečnostní pokyny a instrukce. Nedodržování bezpečnostních pokynů a instrukcí může způsobit úraz elektrickým proudem, požár a/nebo těžká poranění.

Všechny bezpečnostní pokyny a instrukce uschovejte, abyste je mohli použít i v budoucnosti.

- Toto zařízení nesmí používat osoby (včetně dětí) s omezenými fyzickými, smyslovými či duševními schopnostmi nebo nedostatečnými zkušenostmi a vědomostmi. Na **děti** je nutné dohlížet, aby bylo zajištěno, že si nebudou se zařízením hrát.
- **VAROVÁNÍ:** Toto zařízení obsahuje zdraví škodlivý prach. Vyprazdňování a údržbu, včetně odstraňování nádoby na prach, smí provádět pouze odborníci s odpovídajícími ochrannými pomůckami a podle tohoto Návodu k obsluze. Nepoužívejte bez kompletního filtračního systému.
- Používejte pouze s vhodnými ochrannými pomůckami!
- Používejte, pouze pokud jste při vizuální kontrole nezjistili žádné poškození, v suchém prostředí a podle návodu!
- **Nebezpečí výbuchu a požáru! Nevysávejte:**
 - jiskry nebo horký prach;
 - hořlavé nebo výbušné látky (např. hořčík, hliník, benzín, ředidla – s výjimkou dřeva);
 - agresivní látky (např. kyseliny, louhy, rozpouštědla);
 - chemicky reaktivní látky, které vedou k vzniku tepla, kyselin/zásad, plynů atd. (např. reaktivní dvousložkové materiály, hliník a voda).
- Dodržujte národní bezpečnostní předpisy a řiďte se údaji výrobce materiálu!
- Síťovou zásuvku na zařízení používejte pouze k uvedenému účelu!
- Zástrčku nevytahujte ze síťové zásuvky za kabel.
- Pravidelně kontrolujte zástrčku a kabel, abyste zabránili ohrožení. V případě poškození je nechte vyměnit výhradně v autorizovaném zákaznickém servisu.
- Nezvedejte a nepřemísťujte pomocí háku jeřábu nebo zvedacího zařízení!

- Toto zařízení nesmí používat osoby, které mohou citlivě reagovat na úraz elektrickým proudem (např. **lidé s kardiostimulátorem**), protože nelze vyloučit vznik statického náboje. Aktivujte funkci bypass na speciální sací objímce
- Používejte pouze originální sací hadici Festool.
- **Zohledněte příslušné pracoviště a při přepravě nebo práci se zařízením dávejte pozor na sebe a na ostatní.**
Zabráníte tak např. zakopnutí o sací hadici nebo síťový kabel.
- **Balící fólie nepatří do rukou dětem.**
Hrozí nebezpečí udušení.

1.2 Vysávání azbestu



Po použití jako vysavač na azbest v odděleném prostoru se vysavač na azbest již nesmí používat v oblasti čistého provozu. Výjimky jsou přípustné pouze tehdy, pokud předtím vysavač na azbest kompletně dekontaminuje odborník. Odborník to musí písemně zdokumentovat a podepsat.

Napevno zabudované filtry smí vyměňovat pouze odborník ve vhodném prostoru (např. dekontaminační stanice).



Platné národní předpisy (například TRGS 519) mohou obsahovat ještě další ustanovení, která je bezpodmínečně nutno dodržovat při vysávání prachu s obsahem azbestu a která mohou upravovat nebo omezovat oblasti použití mobilního vysavače.

2 Symboly



Varování před všeobecným nebezpečím

3 Technické údaje

Mobilní vysavače		
Příkon		350–1 000 W
Max. příkon zásuvky pro připojení náradí	EU	2 400 W
	CH, DK	1 100 W
	GB 240 V / 110 V	1 800 W / 500 W
Max. objem proudění (vzduchu), turbína ^[25]		234 m ³ /h (3 900 l/min)



Varování před úrazem elektrickým proudem



Přečtěte si návod k použití, bezpečnostní pokyny!



Přečtěte si návod k obsluze, bezpečnostní pokyny.



Používejte respirátor.



Rada, upozornění



Instruktažní návod



Pozor obsahuje azbest!



≤ 0,1 mg/m³ (třída prachu H)



označení shody CE



Nevyhazujte do domovního odpadu.

[25] Objem proudění a podtlak závisí na zvoleném průměru hadice.

Mobilní vysavače		
Max. podtlak, turbína ¹		24 000 Pa
Plocha filtrační patry		6 318 cm ²
Sací hadice		D 27 / 32 mm × 3,5 m AS
Délka přívodního kabelu		7,5 m
Hladina akustického tlaku podle EN 60704-2-1 / nejistota K		71 dB(A) / 3 dB
Třída ochrany		IP X4
Objem nádoby	CTH 26 E/a	26 l
Rozměry D × Š × V	CTH 26 E/a	630 × 365 × 540 mm
Hmotnost	CTH 26 E/a	13,9 kg

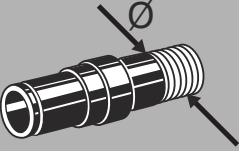
	Objem proudění minimálně	
	[m ³ /h]	[l/s]
21 mm	25	6,9
27 mm / IAS	41	11,4
32 mm	58	16,1
36 mm	73	20,3
42 mm	100	27,8
50 mm	141	39,2

		CTH 26 E
	FIS-CTH (3 x) (L, M, H ^[26])	497541
	HF-CT H	205198

4 Použití v souladu s daným účelem

Mobilní vysavač je určený k vysávání a odsávání zdraví škodlivého prachu s mezními hodnotami odpovídajícími třídě prachu „H“ podle EN 60335-2-69, mimo jiné také prachu ze dřeva a laku.

Mobilní vysavač je vhodný pro vysávání a odsávání prachu s rakovinotvornými a choroboplodnými částicemi a azbestového prachu.

Mobilní vysavač je podle EN 60335-1 a EN 60335-2-69 vhodný pro zvýšené nároky při profesionálním použití.



Při použití v rozporu s určeným účelem přebírá odpovědnost uživatel.

5 Jednotlivé součásti

Uvedené obrázky se nacházejí na začátku návodu k použití.

[1-1] Krytka

[1-2] Sací otvor

[26] EN 60335-2-69: třída prachu

- [1-3] Místo pro připojení modulů
- [1-4] Zásuvka pro připojení nářadí
- [1-5] Úložný rám pro hadici
- [1-6] Držadlo
- [1-7] SysDoc
- [1-8] Nastavení průměru hadice
- [1-9] Regulace síly sání
- [1-10] Spínač zařízení
- [1-11] Výstražný štítek - nálepka
- [1-12] Uzavírací spona
- [1-13] Nádoba na nečistoty
- [1-15] Brzda

6 Uvedení do provozu



VAROVÁNÍ

Nepřípustné napětí nebo nepřipustná frekvence!

Nebezpečí úrazu

- Síťové napětí a frekvence zdroje elektrické energie musí souhlasit s údaji na typovém štítku.
- V Severní Americe se smí používat pouze nářadí Festool s napětím 120 V/60 Hz.

6.1 První uvedení do provozu

- Otevřete uzavírací spony [2-2] a sejměte horní část zařízení [2-1].
- Vyjměte příslušenství z odpadní nádoby [2-3] a z obalu!
- Textové políčko výstražného štítku [1-11] přelepte přiloženou nálepkou ve vašem jazyce.
- Nasadte uzavírací zátku [1-1] na kryt (viz obrázek [1a]).
- Vložte filtrační vak nebo bezpečnostní filtrační vak podle zákonných požadavků do odpadní nádoby (viz kapitoly 7.8, 7.9).
- Nasadte horní část zařízení [2-1] a zavřete uzavírací spony [2-2].
- Naviják kabelu namontujte na zadní stranu mobilního vysavače (viz obrázek [3]).
- Připojte k zařízení sací hadici.

6.2 Zapnutí/vypnutí

- Síťovou zástrčku zapojte do uzemněné zásuvky.



VAROVÁNÍ

Nebezpečí poranění nekontrolovaně spuštěným nářadím

- Před otočením spínače do polohy „AUTO“ nebo „MAN“ zkontrolujte, zda je připojené nářadí vypnuté.

Spínač [1-10] slouží k zapínání a vypínání.

Poloha spínače „0“

Zásuvka pro připojení nářadí [1-4] je bez napětí, mobilní vysavač je vypnutý.

Poloha spínače „MAN“

Zásuvka zařízení [1-4] je pod napětím, mobilní vysavač se spustí.

Poloha spínače „Auto“

Zásuvka zařízení [1-4] je pod napětím, mobilní vysavač se spustí při zapnutí připojeného nářadí.

7 Nastavení

7.1 Nastavení průměru hadice

- Nastavení průměru hadice [1-8] nastavte podle průměru připojené hadice.

- ⓘ Tak bude zajištěno správné měření rychlosti vzduchu v odsávací hadici (viz kapitola Kontrola objemu proudění).

7.2 Připojení elektrického nářadí



VAROVÁNÍ

Nebezpečí poranění

- Dodržujte maximální příkon zásuvky zařízení (viz kapitola Technické údaje).
- Vypněte elektrické nářadí.
- Zapojte elektrické nářadí do zásuvky zařízení [1-4].

7.3 Připojení pneumatického nářadí



VAROVÁNÍ

Nebezpečí poranění

- Vypněte pneumatické nářadí.

Při montáži pneumatického modulu [1-3] (496141) funguje spínací automatika mobilního vysavače také v kombinaci s pneumatickým nářadím.

Navíc doporučujeme montáž úpravné jednotky VE (495886). Úpravná jednotka filtruje a přimazává stlačený vzduch a umožňuje regulaci tlaku vzduchu. Pro připojení pneumatického nářadí

Festool se systémem IAS lze obdržet spojku IAS (454757).

Aby byla zajištěna bezvadná funkce spínací automatiky, musí provozní tlak nářadí činit 6 bar.

7.4 Regulace síly sání

- ▶ na otočném knoflíku [1-9].

7.5 Odsávací objímka

Funkce obtoku odsávací objímky zabraňuje přisátí brusek a podlahových hubic k hladkým povrchům.

Otevřít

- ▶ Nastavovací kroužek otočte do polohy „OPEN“.

Zavřít

- ▶ Nastavovací kroužek otočte do polohy „CLOSE“.

7.6 Zajištění brzdy

Pomocí černé brzdové páčky [1-15] zabráníte rozjetí mobilního vysavače. Za tímto účelem mobilní vysavač vepředu mírně nazdvihněte a černou brzdovou páčku zatlačte dolů, až zaskočí. Pro uvolnění stiskněte zelenou páčku [1-14].

7.7 Tepelná pojistka

Aby nedošlo k přehřátí, tepelná pojistka vypne mobilní vysavač před dosažením kritické teploty.

- ▶ Aby nedošlo k přehřátí, tepelná pojistka vypne mobilní vysavač před dosažením kritické teploty.
- ▶ Vypněte mobilní vysavač, nechte ho cca 5 minut vychladnout a zapněte ho.

 Pokud ho nelze zapnout, kontaktujte zákaznický servis Festool.

7.8 Výměna filtračního sáčku (SC-FIS-CT26/48)

Vyjmutí filtračního sáčku [4]

- ▶ Otevřete uzavírací spony [2-2] a sejměte horní část zařízení [2-1].
- ▶ Vyjměte filtrační vak.
- ▶ Použitý filtrační vak zlikvidujte v souladu se zákonnými předpisy.
- ▶ Vyprázdněte nádobu na nečistoty [2-3].

Nasazení filtračního vaku [5]

- ▶ Založte nový filtrační vak (SC-FIS-CT26/48) (obrázek [4]). **Důležité:** Objímku filtračního vaku silně přitlačte na tvarovku sacího otvoru.

 Dbejte na to, aby nedošlo k přiskřípnutí filtračního vaku mezi horní a dolní částí.

- ▶ Nasadte horní část [2-1] a zavřete uzavírací spony [2-2].

7.9 Výměna bezpečnostního filtračního sáčku (FIS-CTH 26/48)



Pro vysávání prachu třídy H používejte vždy bezpečnostní filtrační sáček.

Vyjmutí bezpečnostního filtračního sáčku [6]

- ▶ Uzavřete sací otvor [1-2] krytkou [1-1].
- ▶ Otevřete uzavírací spony [2-2] a sejměte horní část zařízení [2-1].
- ▶ Fólii plastového sáčku ohrňte nahoru a postranní otvory uzavřete pomocí lepicích pásků.
- ▶ Plastový sáček okolo filtračního sáčku uzavřete kabelovou spojkou, která je součástí dodávky.
- ▶ Vyjměte bezpečnostní filtrační sáček.
- ▶ Použitý bezpečnostní filtrační sáček zlikvidujte v souladu se zákonnými předpisy.
- ▶ Vyprázdněte nádobu na nečistoty [2-3].

Nasazení bezpečnostního filtračního vaku [7]

- ▶ Nasadte nový bezpečnostní filtrační vak (FIS-CTH 26/48) na vstupní hrdlo nádoby a zajistěte ho. **Důležité:** Dbejte na to, aby zástrčka zaskočila.
- ▶ Nasadte plastový vak přes okraj nádoby. Boční otvory bezpečnostního filtračního vaku musí být uvnitř odpadní nádoby.



Dbejte na to, aby byly kontakty [10-2] volné.

 Dbejte na to, aby filtrační vak nebyl uskřípnutý mezi horní a dolní částí.

- ▶ Nasadte horní část zařízení [2-1] a zavřete uzavírací spony [2-2].

7.10 Kontrola objemu proudění

Jestliže rychlost proudění vzduchu klesne pod 20 m/s, zazní výstražný akustický signál.

Možné příčiny

Odstranění

Regulace síly sání [1-9] je nastavená na příliš nízkou hodnotu.

Nastavte regulaci síly sání na vyšší hodnotu (viz kapitolu 7.4).

Otočný knoflík [1-8] není nastavený na průměr připojené hadice.

Nastavte správný průměr hadice (viz kapitolu 7.1).

Možné příčiny	Odstranění
Sací hadice je ucpaná nebo zalomená.	Odstraňte ucpaní nebo zalomení.
Plný filtrační vak.	Nasadte nový filtrační vak (viz kapitolu 7.8).
Hlavní filtr je znečištěný.	Vyměňte hlavní filtr (viz kapitolu 9.1).
Chybná funkce kontrolní elektroniky.	Nechte odstranit zákaznickým servisem Festool.

8 Práce

8.1 Manipulace

Úložný rám na hadici: Po skončení práce můžete sací hadici vést otvorem [8-2] a uložit ji do úložného rámu.

Uložení Systaineru SysDoc: Na odkládací ploše lze pomocí čtyř zástrček nebo T-Loc [8-1] upevnit Systainer.

8.2 Odsávání suchých materiálů



UPOZORNĚNÍ

Zdraví škodlivý prach

Poškození dýchacích cest

- ▶ Při odsávání zdraví škodlivých látek použijte bezpečnostní filtrační sáček a příslušný hlavní filtr!
- ▶ Zařízení používejte pouze s funkční kontrolou objemu proudění.

 Při odsávání prachu, který přesahuje mezní hodnotu nebo při vysávání velkého objemu dubového nebo bukového prachu odsávejte pouze u jednoho zdroje prachu (elektrického nebo pneumatického nářadí).

Při odsávání prachu u běžícího elektrického nářadí **dodržujte následující:**

Pokud je použitý vzduch odváděn zpět do místnosti, musí být v místnosti dostatečná **míra výměny vzduchu L**. Aby byly dodrženy přípustné mezní hodnoty, smí objem proudění zpět odváděného vzduchu činit maximálně 50 % objemu proudění čerstvého vzduchu (objem prostoru $V_R \times$ míra výměny vzduchu L_w). Kromě toho dodržujte místní předpisy.

Upozornění: Vlhký hlavní filtr se při odsávání suchých látek rychleji zanáší. Z tohoto důvodu by se měl hlavní filtr před vysáváním prachu vysušit nebo vyměnit za suchý.

8.3 Antistatický systém

Při vysávání vznikají v důsledku tření v sací hadici statické náboje. Pracovník je může vnímat nepříjemně jako rány elektrickým proudem. Mobilní vysavač je proto sériově vybavený antistatickým systémem, který tyto statické náboje odvádí. Je ovšem nutné použít přiloženou antistatickou sací hadici.

8.4 Po skončení práce



Když zařízení nepoužíváte nebo před prováděním údržby a čištění vytáhněte síťovou zástrčku ze zásuvky.

- ▶ Vypněte mobilní vysavač a vytáhněte síťovou zástrčku ze zásuvky.
- ▶ Naviňte přívodní kabel.
- ▶ Vyprázdněte nádobu na nečistoty.
- ▶ Uzavřete sací otvor [1-2] krytkou [1-1].



VAROVÁNÍ

Zdraví škodlivý prach

Poškození dýchacích cest

- ▶ Dříve než mobilní vysavač i veškeré příslušenství přemístíte ze znečištěné oblasti, důkladně je vyčistěte vysátím a vytřením (zevnitř i zvenku).
- ▶ Části, které nelze zcela vyčistit, je nutné před přepravou vzduchotěsně uzavřít do plastového pytle.
- ▶ Používejte respirátor!



Toto zařízení uchovávejte pouze ve vnitřních prostorech.

- ▶ Mobilní vysavač uložte v suché místnosti tak, aby nemohlo dojít k neoprávněnému použití.

Pro bezpečnou přepravu dodržujte následující:

- ▶ Pro bezpečnou přepravu dodržujte následující:
- ▶ Zajistěte při přepravě bezpečné upevnění.



Zařízení se smí přepravovat pouze se zavřenou krytkou.

9 Údržba a ošetřování



VAROVÁNÍ

Nebezpečí poranění elektrickým proudem

- ▶ Před jakýmkoli pracemi údržby a opravami vytáhněte vždy síťovou zástrčku ze zásuvky!
- ▶ Všechny práce údržby a opravy, které vyžadují otevření krytu motoru, smí provádět pouze autorizovaný zákaznický servis.



Servis a opravy smí provádět pouze výrobce nebo servisní dílny: Nejbližší adresu najdete na: www.festool.cz/sluzby



Používejte jen originální náhradní díly Festool! Obj. č. na: www.festool.cz/sluzby

Poškozené ochranné prvky a díly musejí být odborně opraveny nebo vyměněny kvalifikovaným servisem, pokud není v návodu k použití uvedeno jinak.

Dodržujte následující pokyny:

- Minimálně jednou ročně by měl výrobce nebo instruovaná osoba provést prachově technickou kontrolu (např. zda není poškozený filtr, dále kontrolu těsnosti zařízení a funkce kontrolních prvků).
- Navíc by se měla minimálně jednou ročně nebo častěji zkontrolovat účinnost filtru zařízení, jak mohou předepisovat požadavky jednotlivých zemí. Kontrolní postup, který lze použít pro doložení účinnosti zařízení, je stanovený v normě EN 60335-2-69 AA.22.201.2. Pokud kontrola neproběhne kladně, musí se zopakovat s novým hlavním filtrem.
- Co nelze vyčistit, musí se zlikvidovat. K tomuto účelu používejte nepropustné vaky. Dodržujte platné podmínky pro likvidaci!
- Pokud provádí údržbu uživatel, musí zařízení rozebírat, čistit a provádět jeho údržbu, pokud je to proveditelné, aniž by přitom vzniklo nebezpečí pro personál provádějící údržbu či jiné osoby. K vhodným bezpečnostním opatřením patří: dekontaminace před rozebíráním, preventivní zajištění místního filtrovaného nuceného odvětrávání tam, kde se zařízení rozebírá, čištění místa údržby a vhodné osobní ochranné pomůcky.



Upozornění k zaslání do servisu

- ① Před zasláním kontaktujte servis kvůli objasnění případných rizik v souvislosti s vysátými nebezpečnými látkami. V případě potřeby obdržíte od servisu speciální plastový vak.

Dodržujte následující pokyny, které slouží k ochraně osob při přepravě a v servisu:

- ▶ Zařízení úplně vyčistěte (zevnitř a zvenku).
- ▶ Vyjměte filtrační/odpadní vak.
- ▶ Zařízení neprodyšně zabalte do plastového vaku, který vám byl v případě potřeby zaslán.
- ▶ Mimo neprodyšně zabalené zařízení přiložte seznam vysátých nebezpečných látek.

9.1 Výměna hlavního filtru



VAROVÁNÍ

Zvířený prach při výměně filtračního vaku a hlavního filtru

- ▶ Používejte respirátor!
- ▶ Při sanaci azbestu noste jednorázový oděv!



VAROVÁNÍ

Nebezpečí poranění

- ▶ Po vyjmutí hlavního filtru ze zařízení už tento filtr nepoužívejte, nýbrž ho vyměňte za nový.

OZNÁMENÍ

Rozpoznání filtru

- ▶ Mobilní vysavač je vybavený rozpoznáním filtru. Pokud není nasazený originální hlavní filtr Festool **HF CTH 26/48**, nelze zařízení spustit. Po každé výměně filtru se musí vyzkoušet, zda správně funguje rozpoznání filtru!
- ▶ Otevřete uzavírací spony **[2-2]** a sejměte horní část zařízení **[2-1]**.
- ▶ Otočte horní část zařízení tak, aby hlavní filtr **[9-1]** směřoval nahoru **[9]**.
- ▶ Šroubovákem povolte oba zajišťovací šrouby **[9-3]** páčky.
- ▶ Překlopte páčku **[9-4]** a sejměte držák **[9-2]** s hlavním filtrem.
- ▶ Zasuňte držák s hlavním filtrem do dodaného bezpečnostního vaku.
- ▶ Uvolněte hlavní filtr z držáku.
- ▶ Vyjměte držák z bezpečnostního vaku.
- ▶ Uzavřete bezpečnostní vak a zlikvidujte ho v souladu se zákonnými předpisy.

- ▶ V prostoru za zadním filtrem odstraňte případný usazený prach.



Test rozpoznání filtru

- ▶ Zapojte síťovou zástrčku, nastavte spínač na MAN.

Výsledek	Příčina	Opatření
Mobilní vysavač se spustí	Rozpoznání filtru je vadné	Neprodleně kontaktujte servis a s mobilním vysavačem už nepracujte!
Mobilní vysavač se nespustí	Rozpoznání filtru řádně funguje	Lze nasadit nový filtr

- ▶ Nasadte nový hlavní filtr do rámu.
- ▶ Nasadte držák **[9-2]** s hlavním filtrem a překlopte páčku **[9-4]** tak, aby zaskočila.
- ▶ Utáhněte zajišťovací šrouby **[9-3]**.
- ▶ Nasadte horní část zařízení **[2-1]** a zavřete uzavírací spony **[2-2]**.

9.2 Vyprázdnění odpadní nádoby

Po sejmutí horní části lze odpadní nádobu **[2-3]** vyprázdnit.

10 Příslušenství

Objednací čísla pro příslušenství a filtry naleznete ve svém katalogu Festool nebo na internetu na „www.festool.com“.

11 Životní prostředí



Nářadí nevyhazujte do domovního odpadu! Nářadí, příslušenství a obaly odevzdejte k ekologické recyklaci. Dodržujte platné vnitrostátní předpisy.

Podle evropské směrnice o odpadních elektrických a elektronických zařízeních a provádění v národním právu se musí staré elektrické nářadí shromažďovat odděleně a odevzdat k ekologické recyklaci.

Informace o sběrných místech pro řádnou likvidaci najdete na www.festool.cz/recycling.

Informace k REACH: www.festool.cz/reach

Spis treści	
1 Uwagi dotyczące bezpieczeństwa.....	117
2 Symbole.....	118
3 Dane techniczne.....	119
4 Użycie zgodne z przeznaczeniem.....	120
5 Elementy urządzenia.....	120
6 Rozruch.....	120
7 Ustawienia.....	121
8 Praca.....	122
9 Konserwacja i utrzymanie w należytym stanie.....	123
10 Wyposażenie.....	125
11 Środowisko.....	125

1 Uwagi dotyczące bezpieczeństwa

1.1 Ogólne zalecenia bezpieczeństwa



OSTRZEŻENIE! Należy przeczytać wszystkie wskazówki i instrukcje dotyczące bezpieczeństwa. Nieprzestrzeganie wskazówek i instrukcji dotyczących bezpieczeństwa może doprowadzić do porażenia prądem, pożaru i/ lub powstania ciężkich obrażeń ciała.

Wszystkie wskazówki i instrukcje dotyczące bezpieczeństwa należy zachować do wykorzystania w przyszłości.

- Z urządzenia nie mogą korzystać osoby (w tym dzieci) o ograniczonych zdolnościach fizycznych, motorycznych lub umysłowych lub niewystarczającym doświadczeniu i wiedzy. Należy pilnować **dzieci**, aby nie bawiły się urządzeniem.
- **OSTRZEŻENIE:** Urządzenie zawiera pył, który jest szkodliwy dla zdrowia. Operacje opróżniania i konserwacji, w tym demontaż pojemników do zbierania pyłu, mogą być wykonywane wyłącznie przez specjalistów posiadających odpowiedni sprzęt ochronny i zgodnie z niniejszą instrukcją obsługi. Nie należy używać urządzenia bez kompletnego systemu filtracji.
- Używać wyłącznie przy zastosowaniu odpowiedniego wyposażenia ochronnego!
- Używać tylko po stwierdzeniu sprawności na podstawie kontroli wzrokowej, w suchym otoczeniu, zgodnie z instrukcją!
- **Ryzyko wybuchu i pożaru! Nie odsysać:**
 - iskier lub gorących pyłów;
 - substancji palnych lub wybuchowych (np. magnezu, aluminium, benzyny, rozcieńczalników – za wyjątkiem drewna);
 - substancji o agresywnych właściwościach (np. kwasów, zasad, rozpuszczalników);
 - wchodzących w reakcje chemiczne substancji, które prowadzą do wydzielania ciepła, kwasów/zasad, gazów itp. (np. wchodzących w reakcje materiałów 2K, aluminium i wody).
- Przestrzegać obowiązujących na terenie danego kraju przepisów bezpieczeństwa i stosować się do zaleceń producenta obrabianego materiału!



- Gniazdo wtykowe na urządzeniu może być używane tylko zgodnie z przeznaczeniem!
- Nie należy wyciągać wtyczki z gniazda ciągnąc za kabel.
- Regularnie sprawdzać wtyczkę oraz kabel, aby uniknąć zagrożenia. W razie uszkodzenia zlecić ich wymianę w autoryzowanym warsztacie serwisowym.
- Nie podnosić ani nie transportować za pomocą haków dźwigowych lub dźwignic!
- Urządzenie to nie może być używane przez osoby, które są wrażliwe na porażenie prądem elektrycznym (np. **osoby z rozrusznikiem serca**), ponieważ nie można wykluczyć statycznego naładowania urządzenia.
- Należy stosować wyłącznie oryginalny wąż ssący firmy Festool.
- **Uwzględnić środowisko pracy i uważać na siebie i innych podczas transportu lub podczas pracy urządzeniem.**
Pozwoli to uniknąć np. ryzyka potknięcia o wąż ssący lub przewód zasilający.
- **Foliowe opakowanie trzymać z dala od dzieci.**
Istnieje ryzyko potknięcia.

1.2 Odsysanie azbestu



Po zastosowaniu odkurzacza do odsysania azbestu w obszarze rozbiórki, odkurzacza nie wolno następnie stosować w obszarze niezanieczyszczonym. Wyjątek dopuszczalny jest tylko wtedy, jeśli odkurzaczy używany do odsysania azbestu zostanie uprzednio odkażony przez specjalistę. Niezbędne jest w tym celu wystawienie przez niego i podpisanie pisemnego zaświadczenia.

Wbudowane na stałe filtry mogą być wymieniane tylko w odpowiednim miejscu (np. stacja dekontaminacyjna) przez specjalistę.



Obowiązujące przepisy krajowe (TRGS 519) mogą zawierać dodatkowe postanowienia, których należy przestrzegać podczas odsysania pyłów zawierających azbest, a które mogą mieć wpływ na ograniczenie obszaru zastosowania odkurzacza mobilnego.

2 Symbole



Ostrzeżenie przed ogólnym zagrożeniem



Ostrzeżenie przed porażeniem prądem



Przeczytać instrukcję obsługi i wskazówki dotyczące bezpieczeństwa!



Przeczytać instrukcję obsługi i wskazówki dotyczące bezpieczeństwa.



Należy stosować ochronę dróg oddechowych.



Zalecenie, wskazówka



Instrukcja postępowania



Uwaga: zawiera azbest!



≤ 0,1 mg/m³ (klasa pyłu H)





Oznakowanie zgodności CE



Nie wyrzucać razem z odpadami domowymi.

3 Dane techniczne

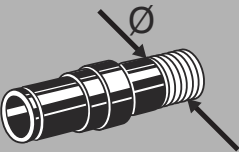
Odkurzacze mobilne		
Pobór mocy		350 - 1000 W
Maks. moc przyłączeniowa gniazda wtykowego urządzenia	EU CH, DK GB 240 V/ 110 V	2400 W 1100 W 1800 W/ 500 W
Natężenie przepływu (powietrze) maks., turbina ^[27]		234 m ³ /h (3900 l/min)
Podciśnienie maks., turbina ¹		24000 Pa
Powierzchnia filtracyjna		6318 cm ²
Wąż ssący		D 27 / 32 mm x 3,5 m AS
Długość przewodu zasilającego		7,5 m
Poziom ciśnienia akustycznego zgodnie z EN 60704-2-1 / nieoznaczoność K		71 dB(A)/ 3 dB
Rodzaj zabezpieczenia		IP X4
Pojemność zbiornika	CTH 26 E/a	26 l
Wymiary, dł. x szer. x wys.	CTH 26 E/a	630 x 365 x 540 mm
Ciężar	CTH 26 E/a	13,9 kg

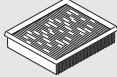
	Natężenie przepływu min.	
	[m ³ /h]	[l/s]
21 mm	25	6,9
27 mm/ IAS	41	11,4
32 mm	58	16,1
36 mm	73	20,3
42 mm	100	27,8
50 mm	141	39,2
		CTH 26 E
	FIS-CTH (3 x) (L, M, H ^[28])	497541
	HF-CT H	205198

[27] Natężenie przepływu i podciśnienie są zależne od wybranej średnicy węża.

[28] EN 60335-2-69: Klasa pyłu

4 Użycie zgodne z przeznaczeniem

Zgodnie z przeznaczeniem odkurzacz mobilny nadaje się do zasysania i odsysania pyłów szkodliwych dla zdrowia o wartościach granicznych odpowiadających klasie pyłów 'H' zgodnie z EN 60335-2-69, w tym pyłów z drewna i lakieru.

Odkurzacz mobilny jest przeznaczony do zasysania i odsysania pyłów zawierających cząsteczki rakotwórcze i chorobotwórcze oraz pyłów azbestowych.

Zgodnie z normą EN 60335-1 oraz EN 60335-2-69 odkurzacz mobilny nadaje się do zwiększonego obciążenia przy użyciu przemysłowym.



W przypadku eksploatacji niezgodnej z przeznaczeniem, odpowiedzialność ponosi użytkownik.

5 Elementy urządzenia

Podane rysunki znajdują się w załączniku instrukcji obsługi.

- [1-1]** Korek
- [1-2]** Otwór wlotowy
- [1-3]** Miejsce podłączania modułu
- [1-4]** Gniazdo wtykowe urządzenia
- [1-5]** Schowek na wąż
- [1-6]** Uchwyt
- [1-7]** SysDoc
- [1-8]** Ustawianie średnicy przewodu giętkiego
- [1-9]** Regulacja siły ssania
- [1-10]** Włącznik urządzenia
- [1-11]** Naklejka ostrzegawcza
- [1-12]** Klamra zamykająca
- [1-13]** Pojemnik na zanieczyszczenia
- [1-15]** Hamulec

6 Rozruch



OSTRZEŻENIE

Niedozwolone napięcie lub częstotliwość!

Niebezpieczeństwo wypadku

- ▶ Napięcie sieciowe i częstotliwość źródła prądu muszą zgadzać się z danymi na tabliczce identyfikacyjnej.
- ▶ W Ameryce Północnej wolno stosować wyłącznie urządzenia Festool o parametrach napięcia 120 V/60 Hz.

6.1 Pierwsze uruchomienie

- ▶ Otworzyć klamry zamykające **[2-2]** i zdjąć górną część urządzenia **[2-1]**.
- ▶ Elementy wyposażenia należy wyjąć z pojemnika na zanieczyszczenia **[2-3]** i opakowania!
- ▶ Zakleić tekst tabliczki ostrzegawczej **[1-11]** dołączoną naklejką w lokalnym języku.
- ▶ Umieścić korek **[1-1]** w przestronie (patrz ilustracja [1a]).
- ▶ Usunąć worek filtrujący lub worek filtrujący z zabezpieczeniem do zbiornika na zanieczyszczenia, zgodnie z przepisami (patrz rozdział 7.8, 7.9).
- ▶ Nałożyć górną część **[2-1]** i zamknąć klamry zamykające **[2-2]**.
- ▶ Zamontować uchwyt do nawijania przewodu z tyłu odkurzacza mobilnego (patrz rysunek **[3]**).
- ▶ Podłączyć wąż ssący do urządzenia.

6.2 Włączanie/wyłączanie

- ▶ Wetknąć wtyczkę przewodu zasilającego do uziemionego gniazda wtykowego.



OSTRZEŻENIE

Niebezpieczeństwo zranienia przez niekontrolowane uruchomienie narzędzi

- ▶ Przed przekręceniem przetłaczniaka na pozycję "AUTO" (automatycznie) lub "MAN" (ręcznie) należy zwrócić uwagę na to, aby podłączone urządzenie było wyłączone.

Przetłaczniak **[1-10]** służy jako włącznik/wyłącznik.

Pozycja przetłaczniaka '0'

Gniazdo wtykowe urządzenia **[1-4]** jest pozbawione prądu, odkurzacz mobilny jest wyłączony.

Pozycja przetłaczniaka 'MAN' (ręcznie)

Gniazdo wtykowe urządzenia **[1-4]** przewodzi prąd, odkurzacz mobilny uruchamia się.

Pozycja przelacznika 'Auto' (automatycznie)

Gniazdo wtykowe urzadzenia [1-4] przewodzi prad, odkurzacz mobilny uruchamia sie przy wlaczeniu podlaczzonego narzedzia.

7 Ustawienia

7.1 Ustawianie srednicy przewodu giętkiego

- ▶ Ustawić układ ustawiania srednicy przewodu giętkiego [1-8] na srednicę podlaczzonego przewodu giętkiego.

i Dzięki temu predkosć przepływu powietrza w wężu ssącym mierzona jest prawidłowo (patrz rozdział Monitorowanie natężenia przepływu).

7.2 Podlaczanie elektronarzedzia



OSTRZEŻENIE

Niebezpieczeństwo zranienia

- ▶ Należy przestrzegać maksymalnej mocy przyłaczowej w gnieździe wtykowym urzadzenia (patrz rozdział Dane techniczne).
- ▶ Wyłaczyć elektronarzedzie.
- ▶ Podlaczyć elektronarzedzie do gniazda wtykowego urzadzenia [1-4].

7.3 Podlaczanie narzedzia pneumatycznego



OSTRZEŻENIE

Niebezpieczeństwo zranienia

- ▶ Wyłaczyć narzedzie pneumatyczne.

Poprzez zamontowanie modulu zasilania w sprężone powietrze [1-3] (496141) automatyczne wlaczenie odkurzacza mobilnego dziala rowniez w polaczeniu z narzedziami pneumatycznymi.

Dodatkowo zalecane jest zamocowanie jednostki zasilajacej VE (495886). Jednostka zasilajaca filtruje i oliwi sprężone powietrze oraz umożliwia regulację ciśnienia powietrza. Dla podlaczania narzedzi pneumatycznych firmy Festool z systemem IAS dostępną jest złączka IAS (454757).

Dla zapewnienia prawidłowego funkcjonowania automatycznego wlaczenia, ciśnienie robocze narzedzia musi wynosić 6 bar.

7.4 Regulacja siły ssania

- ▶ za pomocą pokręta [1-9].

7.5 Mufa ssąca

Funkcja obejściowa mufy ssącej zapobiega przysysaniu szlifierek i ssawek podłogowych do gładkich powierzchni.

Otwarcie

- ▶ Przekręcić pierścień nastawczy na pozycję „OPEN” (OTWARCIE).

Zamknięcie

- ▶ Przekręcić pierścień nastawczy na pozycję „CLOSE” (ZAMKNIĘCIE).

7.6 Unieruchamianie hamulcem

Przełożenie czarnej dźwigni hamulcowej [1-15] zapobiega stoczeniu się odkurzacza mobilnego. W tym celu odkurzacz należy lekko unieść z przodu i docisnąć czarną dźwignię hamulca w dół do zatrzaśnięcia. W celu zwolnienia nacisnąć zieloną dźwignię [1-14].

7.7 Zabezpieczenie przed nadmiernym wzrostem temperatury

Dla ochrony przed przegrzaniem zabezpieczenie przed nadmiernym wzrostem temperatury wyłacza odkurzacz mobilny przed osiągnięciem krytycznej temperatury.

- ▶ Dla ochrony przed przegrzaniem zabezpieczenie przed nadmiernym wzrostem temperatury wyłacza odkurzacz mobilny przed osiągnięciem krytycznej temperatury.
- ▶ Wyłaczyć odkurzacz mobilny i poczekać ok. 5 minut na ostygnięcie, następnie wlaczyć.

i Jeśli wlaczenie nie jest możliwe: skontaktować się z warsztatem serwisowym firmy Festool.

7.8 Wymiana (SC-FIS-CT26/48) worka filtrujacego

Wymywanie worka filtrujacego [4]

- ▶ Otworzyć klamry zamykające [2-2] i zdjąć górną część urzadzenia [2-1].
- ▶ Wyjąć worek filtrujacy.
- ▶ Usunąć zużyty worek filtrujacy zgodnie z przepisami.
- ▶ Oczyścić pojemnik na zanieczyszczenia [2-3].

Zakładanie worka filtrujacego [5]

- ▶ Włóżyć nowy worek filtrujacy (SC-FIS-CT26/48) (rysunek [4]). **Ważna informacja:** Mocno wcisnąć złączkę worka filtrujacego na króciec wlotowy.

i Należy zwrócić uwagę na to, aby worek filtrujacy nie został zakleszczony pomiędzy częścią górną i dolną.

- ▶ Nałożyć górną część [2-1] i zamknąć klamry zamykające [2-2].

7.9 Wymiana worka bezpieczeństwa (FIS-CTH 26/48)

 Do odsysania pyłów o klasie zagrożenia H należy zawsze stosować worek bezpieczeństwa.

Wymywanie worka bezpieczeństwa [6]

- ▶ Zamknąć otwór ssący [1-2] korkiem [1-1].
- ▶ Otworzyć klamry zamykające [2-2] i zdjąć górną część urządzenia [2-1].
- ▶ Zawinąć folię worka z tworzywa sztucznego do góry i zamknąć boczne otwory za pomocą zaklejanych kłapek.
- ▶ Zamknąć torbę z tworzywa sztucznego wokół worka filtrującego za pomocą załączonego łącznika opaski kablowej.
- ▶ Wyjąć worek bezpieczeństwa.
- ▶ Usunąć zużyty worek bezpieczeństwa zgodnie z przepisami.
- ▶ Oczyszczyć pojemnik na zanieczyszczenia [2-3].

Wkładanie worka bezpieczeństwa [7]

- ▶ Włożyć nowy worek bezpieczeństwa (FIS-CTH 26/48) do króćca wlotowego zbiornika i zablokować. **Ważne:** Należy zwrócić uwagę na to, aby zatrzasknąć zasuwę.
- ▶ Nałożyć plastikową torbę na krawędź zbiornika. Boczne otwory worka bezpieczeństwa muszą znajdować się wewnątrz zbiornika na zanieczyszczenia.

 Należy zwrócić uwagę na to, aby styki [10-2] były odstosowane.

-  Należy upewnić się, że worek filtrujący nie jest zakleszczony między górną i dolną częścią.
- ▶ Nałożyć górną część [2-1] i zamknąć klamry zamykające [2-2].

7.10 Monitorowanie objętościowego strumienia powietrza

Jeśli prędkość powietrza w węży ssącym spadnie poniżej 20 m/s, ze względów bezpieczeństwa rozlegnie się dźwiękowy sygnał ostrzegawczy.

Możliwe przyczyny	Usuwanie przyczyny
Regulacja siły ssania [1-9] ustawiona na zbyt małą wartość.	Ustawić regulację siły ssania na wyższą wartość (patrz rozdział 7.4).
Pokrętło [1-8] nie zostało ustawione na średnicę podłączonego węża ssącego.	Ustawić prawidłową średnicę węża ssącego (patrz rozdział 7.1).
Zatkanie lub załamanie węża ssącego.	Usunąć zatkanie lub załamanie.
Worek filtrujący pełny.	Włożyć nowy worek filtrujący (patrz rozdział 7.8).
Zanieczyszczony filtr główny.	Wymienić filtr główny (patrz rozdział 9.1).
Wadliwe działanie elektroniki monitorującej.	Zlecić usunięcie w autoryzowanym warsztacie serwisowym firmy Festool.

8 Praca

8.1 Obsługa

Schowek na wąż: po pracy wąż ssący można wprowadzić przez otwór [8-2] i odłożyć do schowka na wąż.

Miejsce na zamocowanie Systainera SysDoc: na powierzchni do odkładania narzędzi można [8-1] zamocować Systainer za pomocą czterech zasuw lub za pomocą T-Loc.

8.2 Odsysanie substancji suchych



OSTROŻNIE

Pyły szkodliwe dla zdrowia

Porażenia dróg oddechowych

- ▶ Przy odsysaniu pyłów szkodliwych dla zdrowia należy stosować worek bezpieczeństwa oraz odpowiedni filtr główny!
- ▶ Urządzenie należy używać wyłącznie z funkcjonującą kontrolą natężenia przepływu.



W przypadku odsysania pyłów przekraczających wartości graniczne lub przy znacznej zawartości pyłów z drewna dębowego lub bukowego odsysanie może obejmować tylko jedno źródło powstawania pyłów (narzędzie elektryczne lub pneumatyczne).

Przy odsysaniu pyłów powstających w wyniku pracy elektronarzędzi należy przestrzegać następujących zaleceń:

Jeśli powietrze wylotowe odprowadzane jest z powrotem do pomieszczenia, w pomieszczeniu musi występować wystarczająca **ilość wymian powietrza L**. W celu zachowania wymaganych wartości granicznych, strumień objętościowy odprowadzany z powrotem do pomieszczenia może wynosić maksymalnie 50% strumienia objętościowego powietrza świeżego (objętość pomieszczenia V_R x ilość wymian powietrza L_W). Ponadto należy przestrzegać przepisów miejscowych.

Należy pamiętać: Wilgotny filtr główny szybko się zatyka, gdy zasysane są suche materiały. Z tego względu filtr główny przed zasysaniem pyłów powinien zostać osuszony lub zastąpiony elementem suchym.

8.3 System antystatyczny

Na skutek tarcia w wężu ssącym przy odsysaniu powstają ładunki statyczne. Ładunki te mogą oddziaływać nieprzyjemnie na osobę obsługującą poprzez wyładowania elektryczne. W celu odprowadzania tych ładunków statycznych odkurzacz mobilny wyposażony jest seryjnie w system antystatyczny. Jednakże w tym celu trzeba stosować dołączony antystatyczny wężyk ssący.

8.4 Po pracy

 Gdy urządzenie nie jest używane, jak również przed przystąpieniem do prac konserwacyjnych i czyszczenia, wtyczkę należy wyciągnąć z gniazda wtykowego.

- ▶ Wyłączyć odkurzacz mobilny i wyciągnąć wtyczkę zasilania.
- ▶ Zwinąć przewód zasilania.
- ▶ Opróżnić zbiornik na zanieczyszczenia.
- ▶ Zamknąć otwór ssący **[1-2]** korkiem **[1-1]**.



OSTRZEŻENIE

Pyły szkodliwe dla zdrowia

Porażenia dróg oddechowych

- ▶ Oczyszczyć odkurzacz mobilny i wszystkie elementy wyposażenia poprzez odsysanie i wycieranie (wewnątrz i na zewnątrz), zanim zostaną one usunięte ze strefy zanieczyszczonej.
- ▶ Elementy, które nie mogą zostać całkowicie oczyszczone, na czas transportu muszą zostać zamknięte hermetycznie w torbie z tworzywa sztucznego.
- ▶ Należy stosować ochronę dróg oddechowych!



Urządzenie należy przechowywać tylko w pomieszczeniach.

- ▶ Odstawić odkurzacz mobilny w suchym pomieszczeniu, zabezpieczyć przed użyciem przez osoby nieupoważnione.

Dla zapewnienia bezpyłowych warunków transportu należy przestrzegać poniższych zaleceń:

- ▶ Dla zapewnienia bezpyłowych warunków transportu należy przestrzegać poniższych zaleceń:
- ▶ Zapewnić podczas transportu niezawodne mocowanie.



Urządzenie można transportować tylko z zamkniętym korkiem.

9 Konserwacja i utrzymanie w należyłym stanie



OSTRZEŻENIE

Niebezpieczeństwo zranienia, porażenia prądem

- ▶ Przed przystąpieniem do wykonywania wszystkich prac związanych z konserwacją i czyszczeniem urządzenia należy zawsze wyciągać wtyczkę z gniazda zasilającego!
- ▶ Wszelkie prace związane z konserwacją i czyszczeniem narzędzia, które wymagają otwarcia obudowy silnika, mogą być wykonywane wyłącznie przez autoryzowany warsztat serwisowy.



Serwis i naprawa wyłącznie u producenta i w certyfikowanych warsztatach: Najbliższy adres znaleźć można na: www.festool.pl/serwis

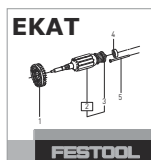

Stosować wyłącznie oryginalne części zamienne Festool! Nr zam. na stronie: www.festool.pl/serwis

Uszkodzone urządzenia zabezpieczające i części muszą zostać naprawione lub wymienione przez autoryzowany warsztat specjalistyczny, o ile w instrukcji obsługi nie są podane inne zalecenia.

Przestrzegać następujących wskazówek:

- Co najmniej raz w roku kontrola techniczna przeprowadzona przez producenta lub odpowiednio przeszkoloną osobę (np. pod kątem uszkodzenia filtra, szczelności urządzenia i działania urządzeń kontrolnych).
- Dodatkowo, działanie filtra urządzenia powinno być kontrolowane co najmniej raz w roku lub częściej, zgodnie z wymogami krajowymi. Procedura kontroli działania urządzenia jest określona w normie EN 60335-2-69 AA.22.201.2. Jeśli wynik kontroli będzie negatywny, należy powtórzyć ją z nowym filtrem głównym.
- Elementy, których nie można wyczyścić, należy zutylizować. Używać do tego celu nieprzepuszczalnych worków. Przestrzegać obowiązujących przepisów dotyczących usuwania odpadów!
- W celu przeprowadzenia konserwacji przez użytkownika urządzenie należy rozłożyć, oczyścić i zakonserwować, na ile jest to wykonalne, bez wywoływania zagrożenia dla osób przeprowadzających konserwację lub osób trzecich. Odpowiednie środki ostrożności obejmują odkażenie przed rozłożeniem, zapewnienie na miejscu filtrowanego odpowietrzenia wymuszonego, w miejscu, gdzie urządzenie jest rozbierane, oczyszczenie obszaru konserwacji oraz zapewnienie odpowiedniego, osobistego wyposażenia ochronnego.



Wskazówka dotycząca wysyłki urządzenia do warsztatu w celu naprawy

- ① Przed wysyłką należy skontaktować się z warsztatem w celu wyjaśnienia ewentualnych zagrożeń związanych z substancjami niebezpiecznymi, które mogą znajdować się wewnątrz odkurzacza. W razie potrzeby warsztat przyśle specjalną plastikową torbę.

Należy przestrzegać poniższych wskazówek, służących ochronie osób podczas transportu i w warsztacie:

- ▶ Dokładnie wyczyścić urządzenie (wewnątrz i na zewnątrz).
- ▶ Wyjąć worek filtrujący/ jednorazowy.
- ▶ Zapakować urządzenie szczelnie w plastikową torbę przesłaną przez warsztat.
- ▶ Poza szczelnym opakowaniem dołączyć wykaz substancji niebezpiecznych, znajdujących się wewnątrz odkurzacza.

9.1 Wymienić filtr główny



OSTRZEŻENIE

Podczas wymiany worka filtrującego i filtra głównego unosi się pył

- ▶ Stosować maskę ochronną!
- ▶ Podczas prac remontowych, jeśli występuje azbest, dodatkowo należy nosić jednorazowe ubranie ochronne!



OSTRZEŻENIE

Niebezpieczeństwo zranienia

- ▶ Po wyjęciu filtra głównego z urządzenia nie używać go ponownie, ale zastąpić nowym.

Zalecenie

Rozpoznawanie filtra

- ▶ Odkurzacze mobilne są wyposażone w funkcję rozpoznawania filtra. Jeśli założony zostanie inny filtr główny niż oryginalny filtr Festool **HF CTH 26/48**, urządzenie nie uruchomi się. Prawidłowe działanie funkcji rozpoznawania filtra należy sprawdzić przy każdej wymianie filtra!
- ▶ Otworzyć klamry zamykające [2-2]i zdjąć górną część urządzenia [2-1].
- ▶ Obrócić górną część urządzenia w taki sposób, aby filtr główny [9-1] skierowany był ku górze [9].
- ▶ Odkręcić dwie śruby zabezpieczające dźwigni [9-3] za pomocą śrubokręta.
- ▶ Przetoczyć dźwignię [9-4]i wyjąć uchwyt [9-2] z filtrem głównym.

- ▶ Włożyć uchwyt z filtrem głównym do dołączonego worka zabezpieczającego.
- ▶ Wyjąć filtr główny z uchwytu.
- ▶ Wyjąć uchwyt z worka zabezpieczającego.
- ▶ Zamknąć worek zabezpieczający i usunąć go zgodnie z przepisami.
- ▶ Oczyszczyć obszar za filtrem głównym z ewentualnych pozostałości pyłu.



Test funkcji rozpoznawania filtra

- ▶ Podłączyć wtyczkę sieciową, ustawić przełącznik na MAN.

Efekt	Przyczyna	Środki
Odkurzacz mobilny uruchamia się	Rozpoznanie filtra nie działa prawidłowo	Należy niezwłocznie skontaktować się punktem serwisowym. Nie kontynuować pracy z odkurzaczem mobilnym!

Odkurzacz mobilny nie uruchamia się	Rozpoznanie filtra działa prawidłowo	Można zamontować nowy filtr
-------------------------------------	--------------------------------------	-----------------------------

- ▶ Włożyć nowy filtr główny w ramę.
- ▶ Włożyć uchwyt [9-2] z filtrem głównym i przełożyć dźwignię [9-4] do zatrzaśnięcia.
- ▶ Mocno dokręcić śruby zabezpieczające [9-3].
- ▶ Nałożyć górną część [2-1] i zamknąć klamry zamykające [2-2].

9.2 Opróżnianie pojemnika na zanieczyszczenia

Po zdjęciu części górnej można opróżnić pojemnik na zanieczyszczenia [2-3].

10 Wyposażenie

Numery katalogowe wyposażenia oraz filtrów można znaleźć w katalogu Festool lub w Internecie na stronie "www.festool.com".

11 Środowisko



Nie wyrzucać urządzenia razem z odpadami domowymi! Urządzenia, wyposażenie i opakowania przekazywać do recyklingu przyjaznego środowisku. Przestrzegać obowiązujących przepisów krajowych.

Zgodnie z europejską dyrektywą dotyczącą zużytych urządzeń elektrycznych i elektronicznych i jej transpozycją do prawa krajowego, zużyte

urządzenia elektryczne podlegają segregacji i recyklingowi w sposób przyjazny środowisku. Informacje na temat punktów zbiórki można znaleźć pod adresem www.festool.pl/recycling.

Informacje o substancjach krytycznych:
www.festool.pl/reach