





BRUGERVEJLEDNING STIGER

GENERAL LADDER INSTRUCTION | ALLGEMEINE LEITER ANWEISUNG | BRUKSANVISNING STEGAR



 DK.....	2
 EN.....	7
 DE.....	13
 SE.....	19



Indhold

Før brug	3
Placering og opstilling af stigen	3
Brug af stigen	4
Reparation, vedligeholdelse og opbevaring	4
Stigeeftersyn.....	5
Stigetype-info	5
Garantibestemmelser.....	5
Piktogrammer	6

Dette er en generel vejledning i brugen af stiger. Før du tager din nye stige i brug, bør alle instruktioner læses omhyggeligt - ud over denne vejledning indbefatter dette også evt. andre medfølgende vejledninger, samt piktogrammer og instruktioner vist på selve stigen. Du kan finde en oversigt over piktogrammer og deres betydning på s. 6 i denne vejledning.

Opbevar instruktionerne, så du kan benytte dem til fremtidig reference. Hvis du får brug for det, kan denne generelle stigevejledning altid downloades på www.jumbo.as (under "Vejledninger")

En stige er et teknisk hjælpemiddel, der især er beregnet til at etablere en midlertidig adgangsvej, så personer kan komme fra et niveau til et andet. Der kan dog også arbejdes fra stiger, når visse betingelser er opfyldt. Før det besluttet, om arbejdet skal udføres fra en stige, skal det vurderes, om det er mere sikkert, at det sker fra et stillads, en lift eller fra en anden sikker arbejdsplatform (yderligere informationer om brug af stiger jf. AT-vejledning B.3.1.1 kan findes på www.at.dk)

Før brug

- Vær sikker på at du er i en tilstand hvor det er forsvarligt at anvende en stige. Visse sundhedsmæssige tilstande, medicin, alkohol eller stofmisbrug kan gøre brug af stigen farligt
- Bær ikke smykker eller poset tøj som evt. vil kunne hænge fast i stigen og udgøre fare for styrt
- Ved transport af stiger på tagbøjler eller i bil, placer og fastgør stigen korrekt for at forebygge uheld
- Inspicer stigen efter levering og før første brug for at bekræfte tilstand og funktionalitet af alle dele
- Ved begyndelsen af hver arbejdsdag, når stigen skal anvendes, kontrolleres stigen visuelt for skader og det kontrolleres at den er sikker at bruge
- Kontroller hvorvidt stigens fødder er slidte. Nedslidte fødder kan betyde mindre skridsikkerhed for stigen
- For professionelle brugere kræves regelmæssigt periodisk eftersyn (se afsnittet "Stigeeftersyn" på s. 5)
- Kontroller at stigen er egnet til opgaven
- Ved professionel brug skal anlægsstiger med en stigelængde over 3m være forsynet med en stige fod / stabilisator.
- Brug aldrig en beskadiget stige
- Fjern alle forureninger fra stigen, såsom våd maling, mørtel, sand, mudder, olie eller sne
- Før man bruger en stige til en given opgave, skal der udføres en risikovurdering med overholdelse af de gyldige regler i det land, hvor stigen bruges
- Det anbefales udelukkende at benytte tilbehør, der er fremstillet til den specifikke stige
- Stiger med en egenvægt over 25 kg bør håndteres/bæres af to personer

Placering og opstilling af stigen

- Stigen skal opstilles i den korrekte position. Anlægsstiger (eks. enkelt- og skydestiger) opstilles i 65-75° (hældningsvinkel ca. 1:4 - dvs. afstand fra væg til stige fod skal svare til ca. en fjerdel af stigens aktuelle længde), med horisontale trin eller platform. Stigetyper som eks. wiener- og trappestiger skal åbnes op komplet (således evt. bændler, beslag eller låsemekanismer er fuldt udstrakte/låst)
- Stigetyperne skyde- og combistiger uden tophjul der anvendes i skydestige-funktion, skal indstilles i den ønskede højde liggende på jorden og låseanordninger låses. Herefter kan stige rejses. Omvendt skal stigen lægges ned før den foldes sammen igen. Er stigen monteret med tophjul fra producenten, kan stigen udskydes og foldes sammen stående op ad en plan, fast overflade.
- Pas på ikke at få hænderne i klemme ved opstilling, åbning eller lukning af stigen
- Låseanordninger, hvis monteret, skal være fuldt sikret før brug
- Stigen skal opstilles på en horisontal, plan, og stabil overflade
- Anlægsstiger bør læne op ad en plan, fast overflade og bør være sikret før brug, f.eks. fastbundet eller fastgjort med passende stabilitetsanordning
- Stiger med tilhørende stige fod må ikke benyttes uden denne
- Flyt aldrig en stige mens en person befinder sig på den. Gå altid ned fra stigen, flyt den - og træd op på den igen
- Stigen må aldrig flyttes oppefra
- Ved opstilling af stigen tages der hensyn til risikoen for kollision, f.eks. med fodgængere, køretøjer eller døre. Døre (ikke nødudgange) og vinduer på arbejdsområdet skal sikres, hvor muligt
- Identificere eventuelle elektriske risici i arbejdsområdet, såsom luftledninger eller andet elektrisk udstyr
- Stigen skal hvile på sine fødder, ikke på trinene
- Stigen må ikke placeres på glatte overflader (såsom is, blanke overflader eller meget beskidte faste overflader) medmindre der træffes effektive foranstaltninger til at forhindre at stigen glider eller man renser meget beskidte overflader.

Brug af stigen

- Overskrid aldrig stigens maksimale samlede belastning.
- Kun en person på stigen af gangen
- Man skal ikke række for langt ud; brugerens bæltespænde (navle) bør holdes inden for vangerne og begge fødder skal hvile på samme trin under hele opgaven
- Man må ikke bruge en anlægsstige til stå op på et højere niveau uden supplerende sikkerhedsanordninger som f.eks. fastbinding eller anvendelse af egnet stabilitetsanordning
- Anvend ikke wienerstiger som adgang til et andet niveau
- Stå ikke på de tre øverste trin på en anlægsstige
- Stå ikke på de to øverste trin på en wiener- eller trappestige uden platform og gelænder, med mindre det specifikt er angivet i medfølgende vejledning eller direkte på stigen at dette er muligt
- Overskrid ikke max. ståhøjde som angivet på 3-delt combistige (opstillet som wienerstige med udskud)
- Ved multistiger i skydestige-position, er det vigtigt at vende stigen korrekt jf. medfølgende vejledning
- Stiger bør kun bruges til let arbejde af kort varighed
- Ved el-arbejde bruges ikke-strømledende stiger
- Brug ikke stigen udenfor i ugunstige vejrforhold, såsom stærk vind
- Tag forholdsregler mod at børn kan lege på stigen
- Husk at afsikre døre (ikke nødudgange) og vinduer i arbejdsområdet, hvor muligt
- Vend ind mod stigen ved op- og nedstigning
- Sørg for altid at have et sikkert greb på stigen ved op- og nedstigning
- Brug ikke stigen som bro
- Bær passende fodtøj under brug af stige
- Stå ikke for længe på en stige uden regelmæssige pauser (risiko for træthed)
- Anlægsstiger der anvendes til adgang til et højere niveau, bør rage mindst 1 m op over adgangsstedet. Anvend ikke stiger for at nå op på et tag eller andet, der ikke er forsynet med gelænder
- Udstyr der medbringes, mens man bruger en stige, skal være let og nem at håndtere
- Undgå arbejde, der udgør en kraftig sideværts på stiger, som eks. boring gennem faste materialer (f.eks. mursten eller beton)
- Sørg for at have et fast greb på stigen under arbejde på stigen, eller sørg for andre sikkerhedsforanstaltninger, hvis ikke dette er muligt
- Er der risiko for at stigen bliver ustabil under brug - når den er skudt ud i fuld længde eller stigen er over 5 m lang, og ikke fastgjort, skal der være en fodmand til at holde stigen fast under brug.



Mulige ulykkesårsager: El-ledninger, svimmelhed, muskeltræthed, dårlig risiko vurdering, dårlig sigtbarhed, dårligt fodtøj, faldende værktøj, ukorrekt brug.

Reparation, vedligeholdelse og opbevaring

Reparationer og vedligeholdelse skal udføres af en kompetent person, med originale reservedele og være i overensstemmelse med producentens anvisninger.

Hold smøring af bevægelige dele, samt evt. overfladebehandling af stigen ved lige (eks. linoliebehandlingen på træstiger)

Hold altid din stige ren - fjern straks jord, sand, mørtel, maling og andet fra den. Især ved teleskopstiger er det vigtigt at sand o.l. straks fjernes fra stigen, ligesom den ikke må udsættes for større vandmængder.

Når din stige ikke er i brug, bør den opbevares indendørs og tørt, hvor den ikke er udsat for fuldt sollys. Opbevaringsstedet bør være separat fra områder hvor der udføres arbejde der evt. kan beskadige stigen (f.eks. slibning, svejsning, nedbrydning, etc.)

Stigeeftersyn

Stiger skal i henhold til AT-vejledning B.3.1.1 efterses grundigt minimum én gang årligt. Du kan finde denne vejledning og andre på www.at.dk. Eftersynet omfatter stiger og alt tilbehør. Eftersynet udføres efter leverandørens anvisning af en sagkyndig person. Der bør føres en form for register over eftersynet, med angivelse af resultat. Der ud over bør den enkelte stige mærkes, når den er godkendt (benyt evt. JUMBOs stigekontrolmærkat, varenr. 41SKM96)

Ved et stigeeftersyn bør følgende ting som minimum kontrolleres:

- **Trin og platform:** Se efter skader på trin og platform (revner, deformation af metal, osv.), løse samlinger, skarpe kanter, slitage
- **Vanger:** Se efter skader så som buler, deformation, revner, skarpe kanter, slitage
- **Beslag:** Skal være fri for skader, fuldt ud fastgjort og funktionsdygtigt. Tjek for mørning og slitage
- **Sko og hjul:** Skal være hele, fastgjort og fuldt funktionsdygtige. Se også efter korrosion og slitage
- **Afstivere og bånd:** Se efter for beskadiget eller mørnet bånd og skader på afstivere. Tjek fastgørelse, funktionsdygtighed, slitage og smøring
- **Tilbehør:** Skal være fri for skader og fuldt funktionsdygtigt. Se efter korrosion, skarpe kanter, slitage.

Der ud over bør det kontrolleres at stigen er korrekt mærket, at der forefindes en brugsanvisning, samt om stigen er korrekt behandlet /imprægneret (f.eks. linoliebehandling på træstiger)

Stigetype-info

Stiger fra JUMBO er delt ind i 5 kategorier. Nedenfor kan du se en kort beskrivelse af de 3 stigetyper, deres anvendelsesområde, samt forventet generel levetid og garantiperiode.

SUPER PROFF - anbefales til håndværkere og industri

Stiger i kategorien "Super Proff", er produceret i den højeste Proff-kvalitet og er egnet til dagligt brug i minimum 3 år (ca. 10000 op- og nedstigninger). På alle Super Proff stiger ydes der 3 års fabriksgaranti mod produktionsfejl.

GIANT - anbefales til håndværkere og industri

Stiger i kategorien "Giant", er produceret i den højeste Proff-kvalitet og er egnet til dagligt brug i minimum 3 år (ca. 10000 op- og nedstigninger). På alle Super Proff stiger ydes der 3 års fabriksgaranti mod produktionsfejl.

PRO CLASSIC - anbefales til håndværkere og industri

Stiger i kategorien "Pro Classic", er produceret i den højeste Proff-kvalitet og er egnet til dagligt brug i minimum 10år (ca. 30000 op- og nedstigninger). På alle Super Proff stiger ydes der 10 års fabriksgaranti mod produktionsfejl.

PROFF - anbefales til håndværkere og industri

Stiger i kategorien "Proff", er produceret i høj Proff-kvalitet og er egnet til dagligt brug i minimum 1 år (ca. 3000 op- og nedstigninger). På alle Proff stiger ydes der 1 års fabriksgaranti mod produktionsfejl.

HOBBY - anbefales til den private bruger

Stiger i kategorien "Hobby", er produceret i Hobby-kvalitet og er egnet til ugentligt brug i minimum 1 år (ca. 1000 op- og nedstigninger). På alle Hobby stiger, ydes der 1 års fabriksgaranti mod produktionsfejl.

Garantibestemmelser

JUMBO Stillads A/S modtager ikke reparationer eller garantiforpligtelser direkte fra slutbruger. Som slutbruger bedes du indlevere produktet, hvor det er købt. Forhandleren vil sørge for videre behandling.

Alle garantier er fabriksgarantier mod produktionsfejl, ekskl. fragt til/fra JUMBO Stillads A/S, Kolding. Fabriksgarantien dækker udelukkende skader og fejl der kan henføres til materiale- og/eller fabrikationsfejl. Reparationer under reklamation skal udføres på JUMBOs fabrik i Kolding.

Vær opmærksom på at JUMBOs garanti dækker ikke fejl opstået som følge af overbelastning, voldsom håndtering eller misbrug af produkterne, ukorrekt behandling eller håndtering af produkterne, overbelastning, uautoriserede reparationsforsøg, beskadigelse gennem udefra kommende påvirkninger, fremmedlegemer i produktet som f.eks. vand, sand, mørtel, abbrasive støvmaterialer eller metalspåner, normal slidtage, ændringer i produktets konstruktion, brug af uoriginale tilbehørs- og reservedele.

Piktogrammer

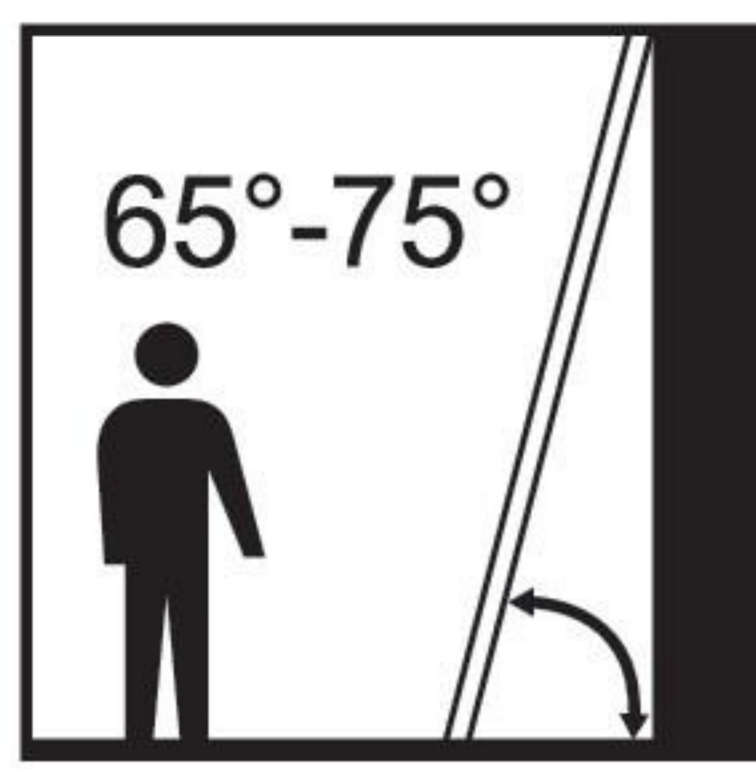

Korrekt opstillingsvinkel for stigen er 65-75 grader.



Stigen må ikke opstilles på blødt underlag.



Stå ikke på stigenes øverste trin.



Max. belastning for stigen er 150 kg.



Stigen må ikke opstilles på glat eller vådt underlag.



Stå ikke på stigenes øverste trin / platform.



Max. belastning for stigen er 120 kg.



Stigen må ikke opstilles på ujævnt underlag og skal hvile på begge fødder.



Stigen må ikke benyttes som adgang til andet niveau.



Kun én person på stigen af gangen.



Stigen må ikke hvile på trinnene (stigen skal altid hvile på begge vanger)



Stigen må ikke benyttes af flere personer samtidigt

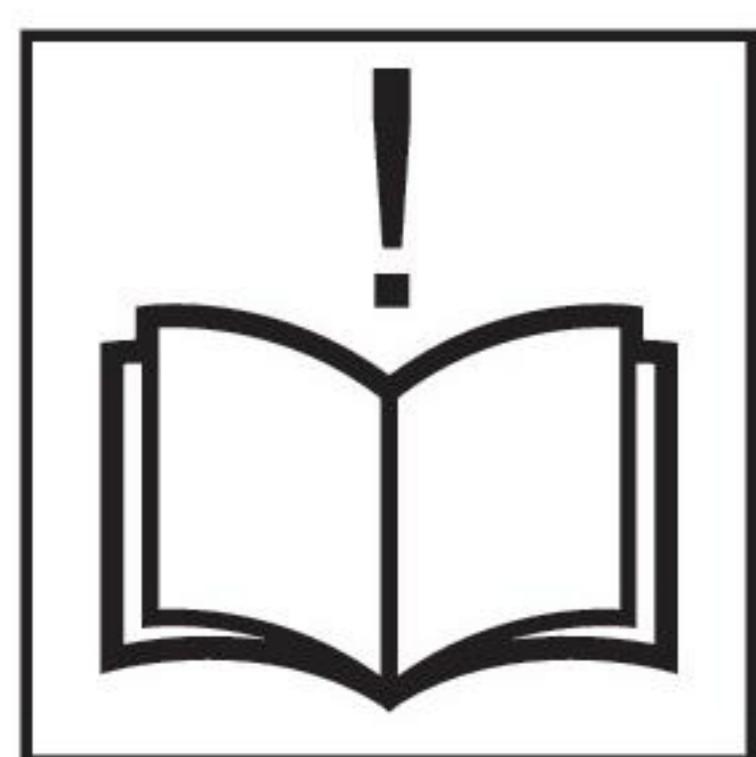

Husk at læse manual / generel vejledning



Stigen må ikke benyttes som bro.



Stigen må ikke benyttes af flere personer samtidigt.

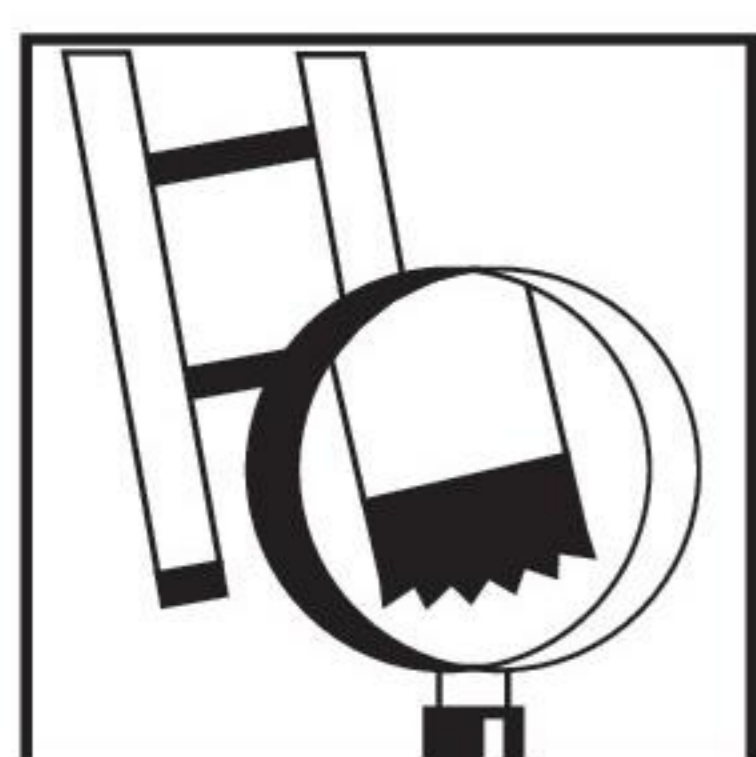

Inspicer stige / stigenes fødder før brug.



Multi-, combi-, og universalstiger må ikke anvendes i anlægsstigefunktion, uden at være fuldt slået ud og låst.



Stigens knæbslag / låsemekanisme må ikke vende ud af ved brug.



Inspicer stigen før brug.



Undgå strømførende ledninger, kabler, osv.



Overskrid ikke den angivne trindhøjde ved brug af stigen.

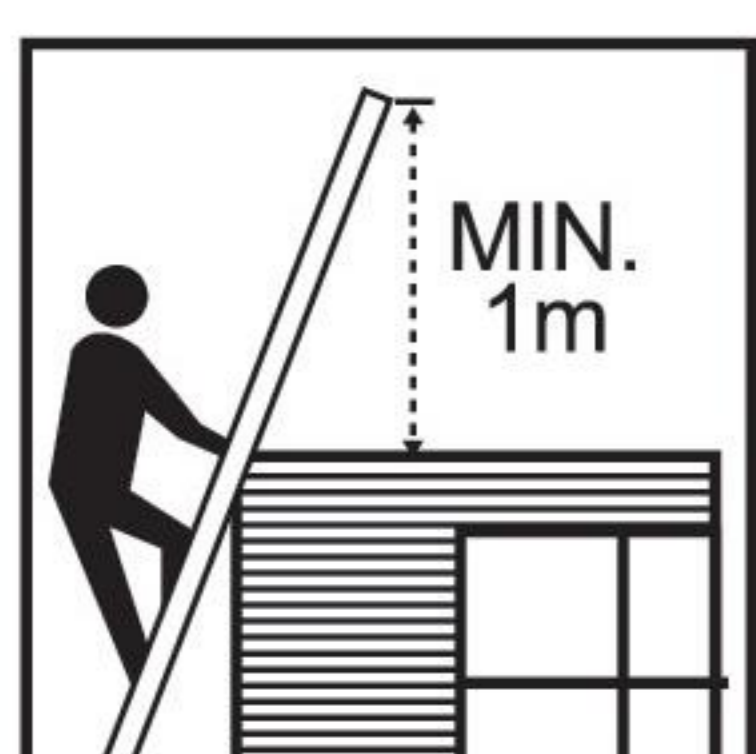

Benyttes stigen som adgangsvej til andet niveau, skal min. 1 m af stige række op over niveau.



Undgå at række for langt ud ved arbejde fra stigen.

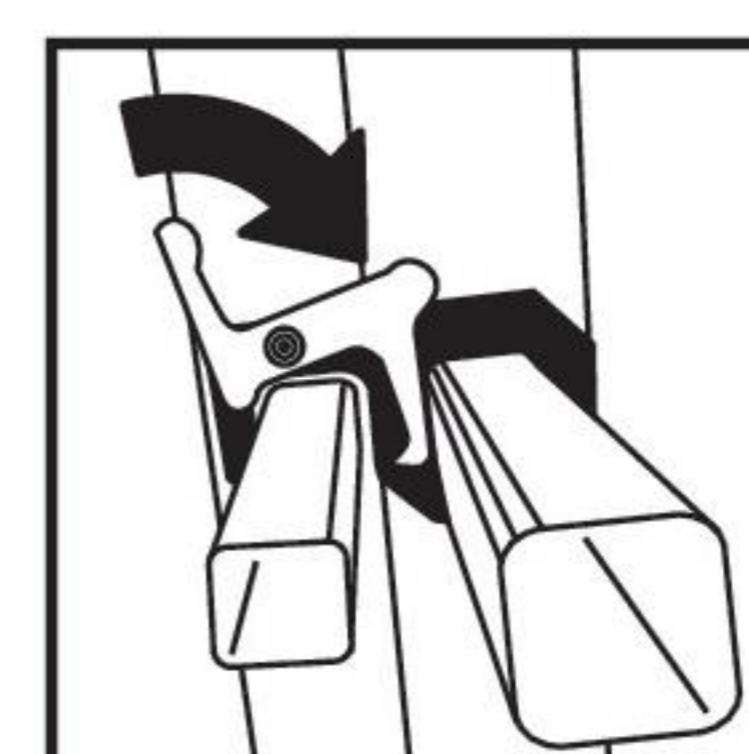

Tjek at låsebeslaget låser korrekt før brug af stigen

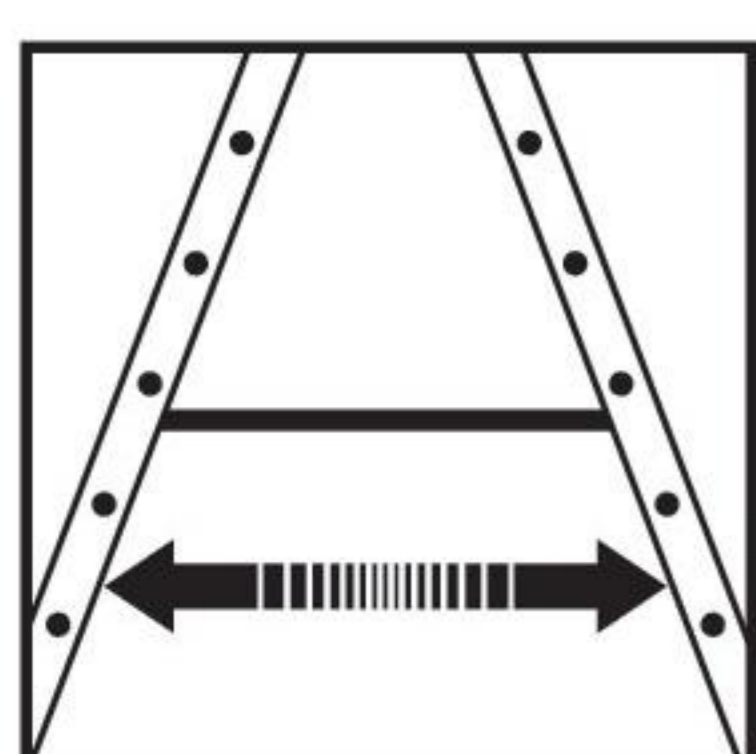

Stigen skal foldes komplet ud ved opstilling (beslag/bånd skal være helt udfoldet/stramt/låst)



Gå ikke på stigen med ryggen mod trinnene (vend altid front mod stigen)

EN131

Stigen er godkendt i henhold til gældende EU norm.

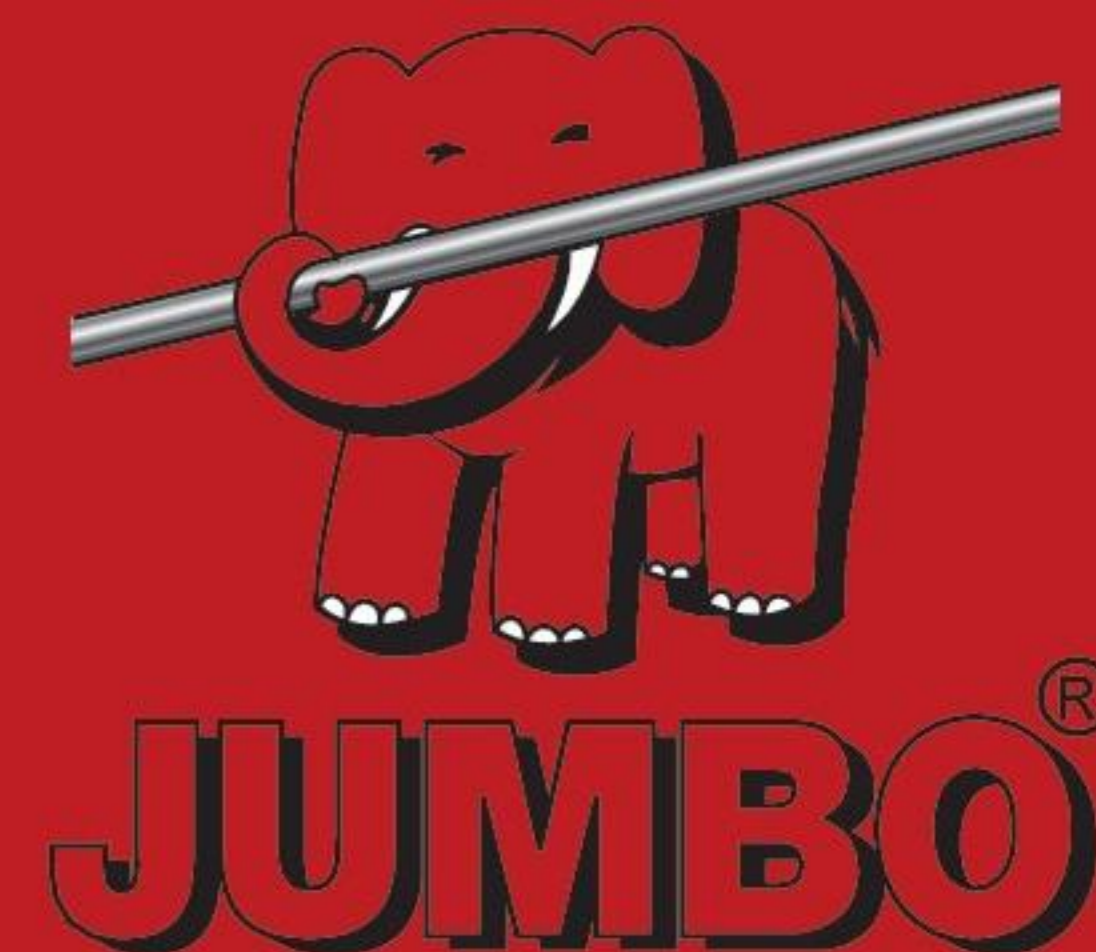

GENERAL LADDER INSTRUCTION





Contents

Before Use.....	9
Positioning And Erecting The Ladder	9
Using The Ladder	10
Repair, Maintenance And Storage	10
Ladder Inspection	11
Ladder Categories	11
Warranty	11
Pictograms	12

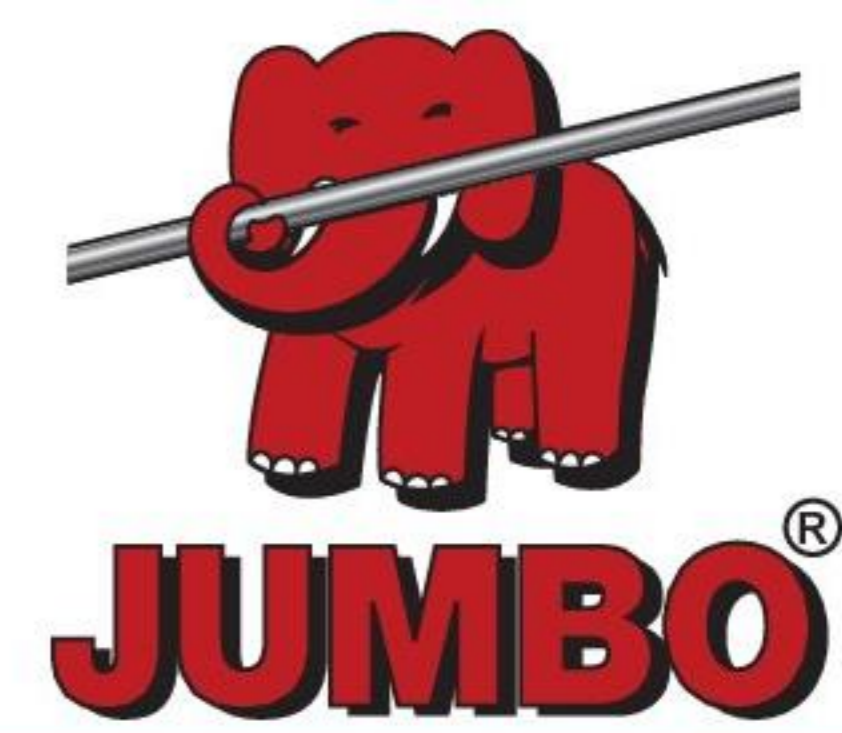

This is a general guide to the use of ladders. Read all instructions carefully before you take your new ladder in use - in addition to this guide, this also includes other supplied manuals, pictograms and instructions given on the ladder. You can find a list of pictograms and their meaning on pp. 12 of this manual.

Keep these instructions so you can use them for future reference. If you need it, this general guide can always be downloaded at www.jumbo.as (under "Instructions")

In general ladders can be used to access another level or for lighter types of work. Before deciding to work from a ladder, perform an assessment as to whether it might be safer to use a scaffold, a lift or another type of work platform for the task at hand.

Before Use

- Ensure that you are fit enough to use a ladder. Certain medical conditions, medication, alcohol or drug abuse could make ladder use unsafe
- Do not wear jewellery or baggy clothes that might get caught in the ladder and pose a risk of falls
- When transporting ladders on roof bars or in a truck, ensure they are suitably placed to prevent damage
- Inspect the ladder after delivery and before first use to confirm condition and operation of all parts
- Visually check the ladder is not damaged and is safe to use at the start of each working day when the ladders is to be used
- Check the feet of the ladder for wear. Worn down feet can compromise the ladders grip on the ground
- For professional users a regular inspection is required - (see under "Ladder Inspection" on P. 11)
- In professional use leaning ladders over 3m ladder length must be equipped with a stabilizer.
- Ensure the ladder is suitable for the task
- Do not use a damaged ladder
- Remove any contamination from the ladder, such as wet paint, mortar, sand, mud, oil or snow
- Before using a ladder at work a risk assessment should be carried out respecting the legislation in the country of use
- It is recommended only to use accessories specifically made for the ladder in use
- Ladders with a tare weight over 25 kg should be handled / carried by two persons

Positioning And Erecting The Ladder

- The ladder shall be erected in the correct position. Leaning ladders (eg. single and extension ladders) should be erected at 65-75° (inclination angle approximately 1:4 - i.e. distance from the wall to the foot of the ladder should correspond to about a quarter of the ladders actual length) with the rungs or treads level. Standing ladder types must be completely opened - bands, bracing or locks fully stretched/secured
- The ladder types extension and combi ladders without top wheels used in the extension ladder function must be set to the desired height lying on the ground and locking devices locked. The ladder can then be raised. Conversely, the ladder must be put down before it is folded back up. If the ladder is fitted with top wheels from the manufacturer, the ladder can be extended and folded while standing on a flat, firm surface.
- Be careful not to get your hands caught in the ladder while erecting or taking down the ladder
- Locking devices, if fitted, shall be fully secured before use
- Ladder shall be erected on an even, level and unmoveable base
- Leaning ladders should lean against a flat non-fragile surface and should be secured before use, e. g. tied or use of a sustainable stability device
- Ladders that come with a stabilizer bar should not be used without it
- Never move a ladder with a person on it. Always step down from the ladder to move it and then step up again
- A ladder shall never be repositioned from above
- When positioning the ladders take into account risk of collision with the ladder e. g. from pedestrians, vehicles or doors. Secure doors (not fire exits) and windows where possible in the work area
- Identify any electrical risks in the work area, such as overhead lines or other exposed electrical equipment
- A ladder must rest on its feet, not the rungs or steps
- Ladders shall not be positioned on slippery surfaces (such as ice, shiny surfaces or significantly contaminated solid surfaces) unless additional effective measures are taken to prevent the ladder from slipping or ensuring the contaminated surfaces are sufficiently cleaned



GENERAL LADDER INSTRUCTION

Using The Ladder

- Do not exceed the maximum total load for the type of ladder
- Only one person at the time on the ladder
- Do not overreach; user should keep their belt buckle (navel) inside the stiles and both feet on the same step/rung throughout the task
- Do not step off a leaning ladder at a higher level without additional security, such as tying off or use of a suitable stability device
- Do not use standing ladders for access to another level
- Do not stand on the top three steps/rungs of a leaning ladder
- Do not stand on the top two steps/rungs of a standing ladder without a platform and hand/knee rail, unless specifically stated otherwise in the attached instruction manual, or directly on the ladder
- Do not exceed max. step height as stated on labels of 3-part combi-ladders (standing ladders with an extending ladder at top)
- Telescopic multifunction ladders used in the leaning ladder function should have the correct side facing out, according to the attached instruction manual, or directly on the ladder
- Ladders should only be used for light work of short duration
- Use non-conductive ladders for unavoidable live electrical work
- Do not use the ladder outside in adverse weather conditions, such as strong wind
- Take precautions against children playing on the ladder
- Secure doors (not fire exits) and windows where possible in the work area
- Face the ladder when ascending and descending
- Keep a secure grip on the ladder when ascending and descending
- Do not use the ladder as a bridge
- Wear suitable footwear when climbing a ladder
- Do not spend long periods on a ladder without regular breaks (tiredness is a risk)
- Leaning ladders used for access to a higher level should be extended at least 1 m above the landing point. Do not use leaning ladders to reach a roof or other structure that is not equipped with railings
- Equipment carried while using a ladder should be light and easy to handle
- Avoid work that imposes a sideways load on ladders, such as side-on drilling through solid materials (e. g. brick or concrete)
- Maintain a handhold whilst working from a ladder or take additional safety precautions if you cannot
- If there is a risk of instability of the ladder- when it is fully extended over over 5 m height have an extra person on the ground to hold the ladder steady



Potential causes for accidents: Powerlines, dizziness, muscle fatigue, bad risk assessment, poor visibility, wrong shoes, falling tools, ladder not used correctly.

Repair, Maintenance and Storage

Repairs and maintenance shall be carried out by a competent person using original spareparts and be in accordance with the producers instructions.

Maintain lubrication of mechanical parts and surface treatment of the ladder (e.g. the linseed oil treatment of wooden ladders)

Always keep your ladder clean - immediately remove dirt, sand, mortar, paint and other contaminants from the ladder. Especially with telescopic systems cleaning things like sand, etc. off right away is very important as well as not subjecting the ladder to larger quantities of water.

When your ladder is not in use it should be stored indoor and dry in a place where it is not exposed to full sunlight. The storage should be separate from work areas with potential harmful tasks being done (e. g. sanding, welding, demolition, etc.)



Ladder Inspection

In general JUMBO recommends you to inspect your ladders thoroughly at least once a year and always before use. The inspection includes ladders and all accessories. The inspection should be carried out by a competent person according to the instructions of the supplier. It is recommended to keep a form of register over the annual inspection - with a report of results of the inspection. Each ladder should also be marked if passing the inspection. **Always inquire about and follow local national regulations and legislation of your country regarding ladders, their use and inspection.**

At a ladder inspection the following minimum should be checked for:

- **Rungs and steps:** Look for damage to rungs, steps and platforms (cracks, bumps, deformation of the metal, etc.), loose joints, sharp edges, general wear
- **Stiles:** Look for damage such as bumps, deformation, cracks, sharp edges, general wear
- **Fittings:** Must be undamaged, fully fastened and functional. Look for crumbling and general wear
- **Feet and castors:** Must be the whole, undamaged, fully fastened and functional. Look for corrosion and general wear
- **Bands and bracing:** Look for damaged or crumbling bands and damaged bracing. Make sure everything is fastened properly and is fully functional. Look out for general wear and make sure bracing is lubricated
- **Accessories:** Must be undamaged and fully functional. Look for corrosion, sharp edges and general wear

In addition it should be checked that the ladder is correctly labelled, that there is a manual handy and that the ladder is correctly treated/impregnated (e. g. linseed treatment of wooden ladders)

Ladder Categories

Ladders from JUMBO are divided into 5 categories. Below you will find a short description of the 3 categories of ladders, their scope and expected overall lifetime and warranty period.

SUPER PROFF - recommended for craftsmen and industry

Ladders in the category "Super Proff" are produced in the highest professional quality. The ladders are suitable for daily use for a period of minimum 3 years (app. 10000 climbs). All Super Proff ladders have a 3 year product guarantee covering structural manufacturing defects.

GIANT - recommended for craftsmen and industry

Ladders in the category "Giant" are produced in the highest professional quality. The ladders are suitable for daily use for a period of minimum 3 years (app. 10000 climbs). All Super Proff ladders have a 3 year product guarantee covering structural manufacturing defects.

PRO CLASSIC - recommended for craftsmen and industry

Ladders in the category "Pro Classic" are produced in the highest professional quality. The ladders are suitable for daily use for a period of minimum 10 years (app. 30000 climbs). All Super Proff ladders have a 10 year product guarantee covering structural manufacturing defects.

PROFF - recommended for craftsmen and industry

Ladders in the category "Proff" are produced in a high professional quality. The ladders are suitable for daily use for a period of minimum 1 year (app. 3000 climbs). All Proff ladders have a 1 year product guarantee covering structural manufacturing defects.

HOBBY - recommended for the private user

Ladders in the category "Hobby" are produced in DIY quality. The ladders are suitable for weekly use for a period of minimum 1 year (app. 1000 climbs). All Hobby ladders have a 1 year product guarantee covering structural manufacturing defects.

Warranty

JUMBO Stillads A/S does not receive repair or warranty obligations directly from the end-user. As an end-user please take contact to the dealer where the product was purchased. The dealer will then arrange for further treatment of the case.

All guarantees are factory guarantees against manufacturing defects, excl. freight to/from JUMBO Stillads A/S, Kolding, Denmark. The warranty covers only damage and defects attributable to material and manufacturing defects. Repairs carried out under warranty can only be performed on JUMBO's factory in Kolding, Denmark

Be advised that JUMBO's warranty does not cover faults attributable to overloading, rough handling or misuse of the product, improper treatment or handling of the products, unauthorized repair attempts, damage through external influences, foreign matter in the product such as water, sand, mortar, abrasive dust materials or metal chips, normal wear, changes in product design, use of non-original accessories and spare parts.

GENERAL LADDER INSTRUCTION

Pictograms

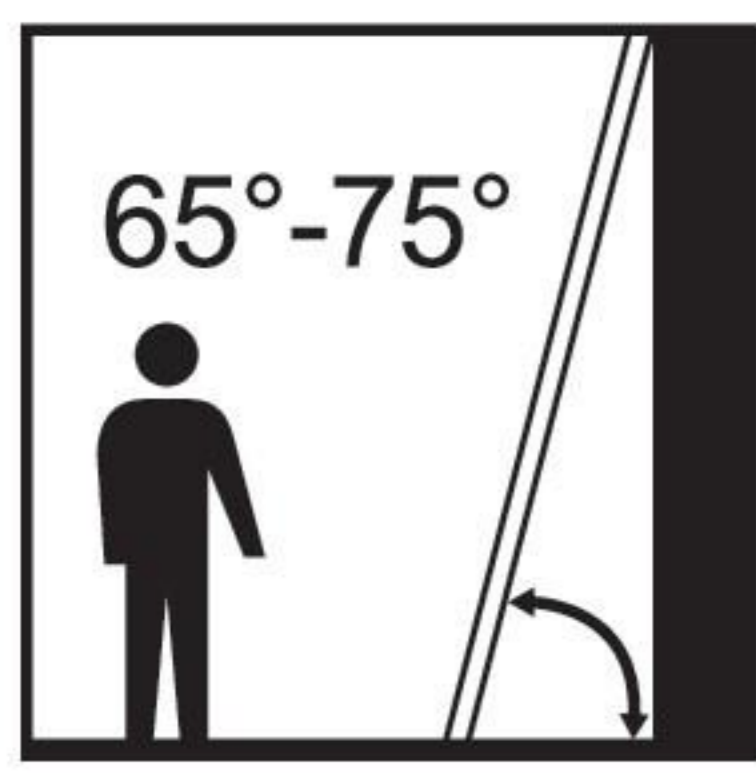

The correct erection angle for the ladder is 65-75°



Erect on a firm base.



Do not stand on the top rung / step.



Max. load for the ladder is 150 kg.



Ensure ground is free from contaminants. Ladder must not be erected on a wet or slippery base.



Do not stand on the top step / platform.



Max. load for the ladder is 120 kg.



Erect on level base with ladder resting on both feet.



Do not use ladder to access another level.



Only one person on the ladder at the time.



Ensure top of ladder is correctly positioned (ladder must always rest on both stiles - not the rungs)



Only one person on the ladder at the time.



Read the manual / instruction.



Do not use the ladder as a bridge



Only one person on the ladder at the time.

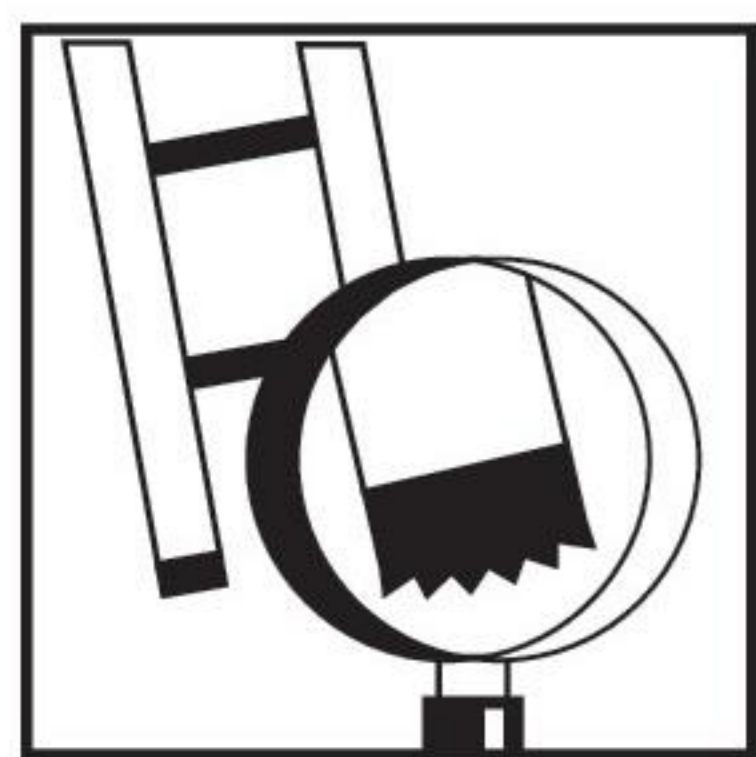

Inspect ladder / ladder feet before use.



(Multi) hinged ladders may not be used as leaning ladders without being fully opened and locked.



Hinge /locking mechanism of the ladder should face the correct way in use.



Inspect ladder before use.



Beware of electrical hazards when using or transporting ladder.



Do not exceed the given step height of the ladder.

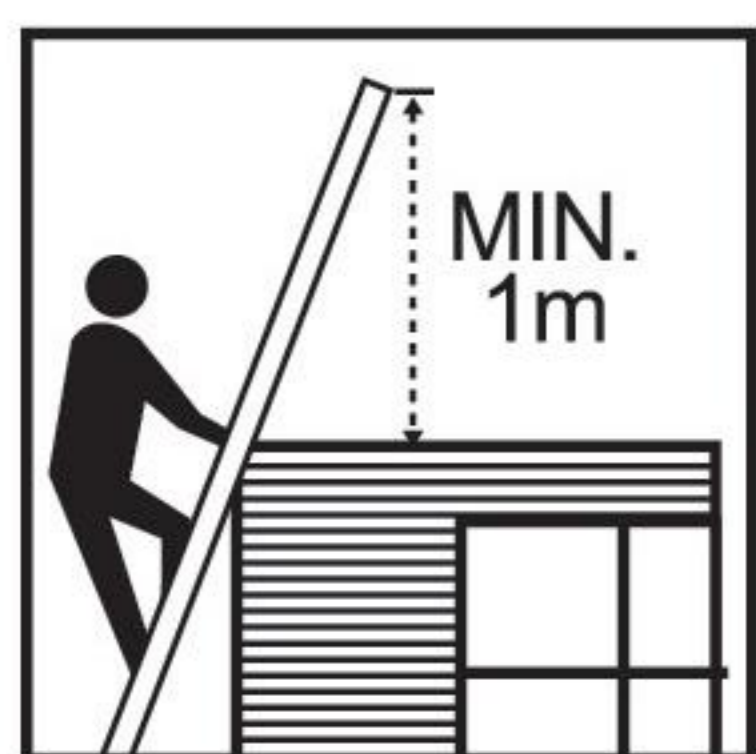

When used to access another level, ladder must extend min. 1 m over the landing point.



Do not over-reach when working from a ladder.

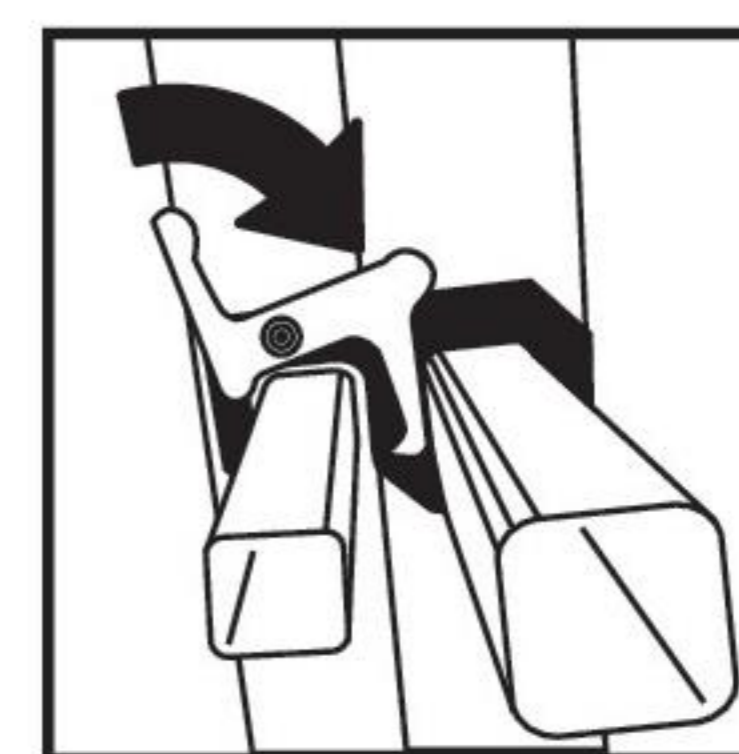

Make sure the locking mechanism is correctly locked before use.

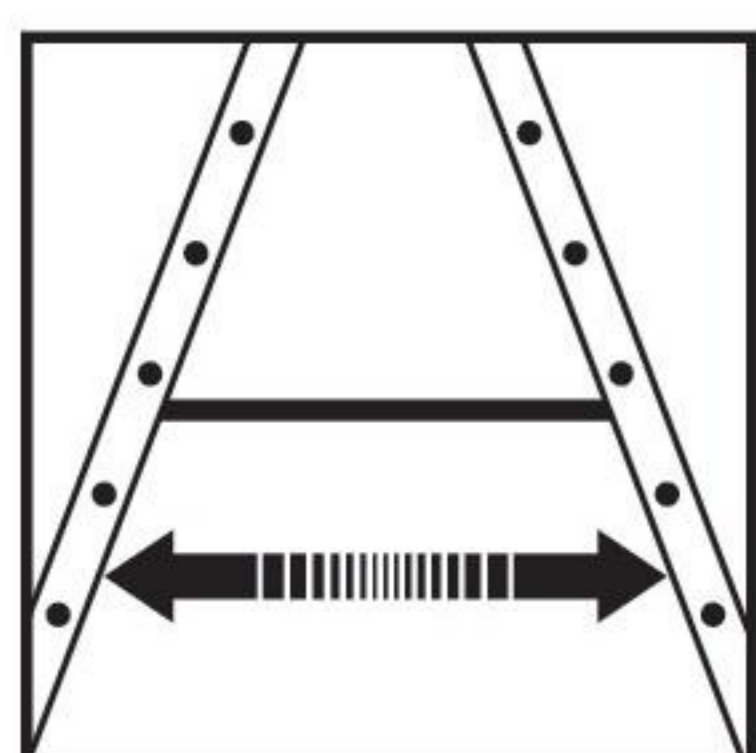

Ladder must be opened completely before use (bracing/bands should be fully opened, tightnede/locked)



Face ladder when ascending or descending ladder.

EN131

Ladder is certified according to current EU norm



ALLGEMEINE LEITER ANWEISUNG





Inhalt

Vor Gebrauch	15
Positionierung und aufstellung der leiter	15
Gebrauch der Leiter	16
Reparatur, Wartung und Lagerung	16
Leiterprüfung	17
Leiterkategorien	17
Garantie	17
Piktogramme.....	18

Dies ist ein allgemeiner Instruktion für die Verwendung von Leitern. Lesen Sie alle Anweisungen sorgfältig durch, bevor Sie Ihre neue Leiter in Betrieb nehmen - zusätzlich zu dieser Anleitung auch andere mitgelieferte Handbücher, Piktogramme und Anleitungen auf der Leiter. Sie finden eine Liste von Piktogrammen und deren Bedeutung auf s. 18 dieses Handbuchs. Bewahren Sie diese Anleitung so auf, dass Sie sie zum späteren Nachschlagen verwenden können. Fall Sie es brauchen, kann diese allgemeine Anleitung jederzeit unter www.jumbo.as heruntergeladen werden (unter "Anleitungen")

Im Allgemeinen können Leitern für leichtere Arbeitsaufgaben verwendet werden und um auf eine andere Ebene zu reichen. Bevor Sie sich entscheiden, von einer Leiter zu arbeiten, führen Sie eine Einschätzung durch, ob es sicherer ist, ein Gerüst, einen Aufzug oder eine andere Art von Arbeitsplattform für die jeweilige Aufgabe zu benutzen.

Vor Gebrauch

- Sichern Sie sich dass Sie gesundheitlich in der Lage sind eine Leiter zu benutzen. Bestimmte gesundheitliche Gegebenheiten, Medikamenteneinnahme, Alkohol- oder Drogenmissbrauch können bei der Benutzung der Leiter zu einer Gefährdung der Sicherheit führen
- Tragen Sie keine Schmuckstücke oder lockere Kleider, die in der Leiter steckenbleiben und ein Risiko für Stürze darstellen könnten
- Beim Transport von Leitern auf Dachträgern oder in einem LKW, stellen Sie sicher, dass sie sicher platziert sind, um Schäden zu vermeiden
- Überprüfen Sie nach dem Erhalt und vor jedem Gebrauch alle Teile der Leiter auf ihren Zustand und ihre Funktionsfähigkeit und achten Sie darauf, dass alle Teile vorhanden sind
- Überprüfen Sie vor jedem Gebrauch die Leiter auf Fehler und Mängel
- Überprüfen Sie regelmäßig die Leiterfüße, ob sie nicht abgenutzt sind. Abgenutzte Füße können ein Wegrutschen der Leiter verursachen
- Leitern für den beruflichen Einsatz müssen in regelmäßigen Abständen von einem Fachmann überprüft werden (sehen Sie unter "Leiter Inspektion" auf Seite 17)
- Bei beruflichen Einsatz müssen Anlegeleitern über 3 m Leiterlänge mit einem Traverse/Stabilisator ausgestattet sein
- Vergewissern Sie sich ob die Leiter für den Zweck, wofür Sie sie verwenden möchten, auch wirklich geeignet ist
- Verwenden Sie niemals eine beschädigte oder gebrochene Leiter
- Alle Verunreinigungen an der Leiter beseitigen, z.B. nasse Farbe, Sand, Schmutz, Öl oder Schnee
- Führen Sie vor dem Gebrauch eine Risikoanalyse durch, wenn Sie aufgrund der lokalen oder nationalen Gesetzgebung dazu verpflichtet sind bzw. wenn es Vorschrift ist.
- Es wird empfohlen, nur Zubehör zu verwenden, das speziell für die betreffende Leiter hergestellt wurde
- Leitern mit einem Taragewicht über 25 kg sollten von zwei Personen gehandhabt / getragen werden

Positionierung und aufstellung der leiter

- Die Leiter muss korrekt aufgestellt werden. Bei eine Anlegeleiter (z.B. einfache Leiter und Schiebeleiter) beträgt die Aufstellwinkel 65-75° (entspricht eine Aufstellwinkel von 1:4 - also dass der Abstand vom Fuß der Leiter bis zur Mauer ungefähr einem Viertel der Nutzlänge der Leiter entsprechen muss) - die Auftrittfläche der Sprossen ist hierbei waagrecht. Bei Stehleitern überprüfen Sie vor dem Gebrauch ob die Leiter vollständig ausgeklappt ist. Spreizvorrichtungen (Z.b. Gurt) müssen gespannt sein und Sicherheitsgelenke/verriegelungen korrekt geschlossen.
- Die in der Schiebeleiterfunktion verwendeten Leitertypen Schiebe- und Kombileitern ohne Oberräder müssen auf dem Boden liegend auf die gewünschte Höhe eingestellt und die Feststellvorrichtungen verriegelt werden. Anschließend kann die Leiter angehoben werden. Umgekehrt muss die Leiter abgelegt werden, bevor sie wieder hochgeklappt wird. Wenn die Leiter werkseitig mit Oberrädern ausgestattet ist, kann die Leiter ausgefahren und zusammengeklappt werden, während sie auf einer ebenen, festen Fläche steht.
- Achten Sie darauf, dass Sie sich nicht die Hände beim Auf- und Abbau des Leiters einklemmen
- Verriegelungsvorrichtungen, falls vorhanden, sollen in vollem Umfang vor dem Gebrauch gesichert werden
- Die Leiter muss auf eine ebene, waagerechten und unbeweglichen Basis errichtet werden
- Anlegeleitern sollten sich gegen eine flotige, nicht zerbrechliche Oberfläche lehnen und sollten vor dem Gebrauch gesichert werden - Z.b. Gebunden oder verwenden Sie eine nachhaltige Stabilitätsvorrichtung
- Leitern, die mit einem Stabilisator kommen, sollten nicht ohne sie verwendet werden
- Bewegen Sie niemals eine Leiter mit einer Person darauf. Gehen Sie immer von der Leiter herunter um es zu bewegen und dann können Sie wieder heraufsteigen
- Die Leiter darf niemals von oben her in eine neue Stellung gebracht werden
- Bei die aufstellung von Leitern berücksichtigen die Gefahr der Kollision mit der Leiter e. G. Von Fußgängern, Fahrzeugen oder Türen. Sichern Sie wo möglich Türen (aber nicht Feuerausgänge) und Fenster im Arbeitsbereich
- Identifizieren Sie alle elektrischen Risiken im Arbeitsbereich, wie zB Freileitungen oder andere exponierte elektrische Geräte
- Die Leiter muss auf den Füßen stehen, nicht die Sprossen oder Stufen
- Leitern dürfen nicht auf rutschigen Flächen (wie Eis, glänzende Flächen oder deutlich verunreinigte feste Oberflächen) aufgestellt werden, es sei denn, es werden zusätzliche Maßnahmen ergriffen, um die Leiter vor dem Verrutschen zu schützen oder die kontaminierten Flächen ausreichend zu reinigen

Gebrauch der Leiter

- Überschreiten Sie die maximale Gesamtbelastung für die Art der Leiter nicht
- Nur eine Person zur Zeit auf der Leiter
- Nicht überreichen; Benutzer sollte ihre Gürtelschnalle (Nabel) innerhalb den Seiten halten und mit beide Füße auf dem gleichen Schritt / Sprosse während der Aufgabe stehen
- Treten Sie nicht von einer Anlegeleiter auf eine höhere Ebene ohne zusätzliche Sicherheit, wie das Abbinden oder die Verwendung einer andere geeigneten stabilisierung der Leiter
- Verwenden Sie keine stehenden Leitern für den Zugang zu einer anderen Ebene
- Steh nicht auf den oberen drei Stufen / Sprossen einer Anlegeleiter
- Stehen Sie nicht auf den oberen zwei Stufen / Sprossen einer stehenden Leiter ohne Plattform und Hand / Knie-schiene, wenn nicht ausdrücklich anders angegeben in der beiliegenden Bedienungsanleitung oder direkt auf der Leiter
- Überschreiten Sie nicht die maximale Stufenhöhe wie auf die Etiketten von 3-teiligen Kombi-Leitern (Stehleiter mit einer Verlängerungsleiter oben) angegeben
- Teleskop-Multifunktionsleitern, die in der Lehnenleiter-Funktion verwendet werden, sollten die korrekte Seite nach außen weisen, entsprechend der beiliegenden Bedienungsanleitung oder direkt auf der Leiter angegeben
- Leitern sollten nur für leichte Arbeiten von kurzer Dauer verwendet werden
- Verwenden Sie nicht leitfähige Leitern für unvermeidbare elektrische Arbeit
- Benutzen Sie die Leiter bei schlechten Witterungsverhältnissen, wie starkem Wind, nicht
- Nehmen Sie Vorkehrungen gegen Kinder, die auf der Leiter spielen könnten
- Wo möglich Sicherem Sie Türen (keine Feuerausgänge) und Fenster im Arbeitsbereich
- Gesicht zur Leiter beim Auf- und Absteigen
- Halten Sie beim Aufsteigen und Absteigen einen sicheren Griff auf die Leiter
- Benutzen Sie die Leiter nicht als Brücke
- Bei der Klettern einer Leiter geeignete Schuhe tragen
- Verbringen Sie nicht lange Zeit auf einer Leiter ohne regelmäßige Pausen (Müdigkeit ist ein Risiko)
- Anlegeleitern, die für den Zugang zu einer höheren Ebene verwendet werden, sollten mindestens 1 m über dem Landepunkt verlängert werden. Verwenden Sie keine anlegeleitern, um ein Dach oder eine andere Struktur zu erreichen, die nicht mit Geländern ausgestattet ist
- Ausrüstung, die bei der Verwendung einer Leiter getragen wird, sollte leicht und leicht zu handhaben sein
- Vermeiden Sie eine Arbeit, die eine seitliche Belastung auf Leitern vorsieht, wie zum Beispiel beim Bohren durch feste Materialien (z. B. Ziegel oder Beton)
- Halten Sie bei der Arbeit immer an die Leiter fest - wenn dann nicht möglich ist, nehmen Sie zusätzliche Sicherheitsvorkehrungen!
- Wenn es eine Gefahr der Unstabilität der Leiter gibt - wenn es vollständig über 5 m Höhe verlängert ist, haben Sie eine zusätzliche Person auf dem Boden, um die Leiter ruhig zu halten



Mögliche Ursachen für Unfälle: Elektrische Kabel, Schwindel, Muskelermüdung, schlechte Risikobewertung, schlechte Sichtbarkeit, falsche Schuhe, fallende Werkzeuge, Leiter nicht richtig verwendet.

Reparatur, Wartung und Lagerung

Reparaturen und Wartungsarbeiten müssen von einem Fachmann mit Originalersatzteilen durchgeführt werden und den Anweisungen des Herstellers entsprechen.

Pflegen Sie die Schmierung von mechanischen Teilen und die Oberflächenbehandlung der Leiter (z. B. die Leinsamenölbehandlung von Holzleitern)

Halten Sie immer Ihre Leiter sauber - entfernen Sie sofort Schmutz, Sand, Mörtel, Farbe und andere Verunreinigungen von der Leiter. Besonders bei teleskopischen Systemen ist die Reinigung von Sachen wie Sand, etc. gleichermaßen sehr wichtig und unterliegt der Leiter nicht zu größeren Wassermengen.

Wenn die Leiter nicht in Gebrauch ist, sollte sie innen und trocken an einem Ort aufbewahrt werden, an dem sie keinem Sonnenlicht ausgesetzt ist. Die Lagerung sollte von Arbeitsbereichen getrennt sein, wobei potenzielle schädliche Aufgaben erledigt sind (z. B. Schleifen, Schweißen, Abbruch usw.)

Leiterprüfung

Im Allgemeinen empfiehlt Ihnen JUMBO, Ihre Leitern mindestens einmal im Jahr und immer vor Gebrauch zu kontrollieren. Die Prüfung umfasst Leitern und Zubehör. Die Prüfung sollte von einer zuständigen Person nach den Anweisungen des Lieferanten durchgeführt werden. Es empfiehlt sich, eine Form des Registers über die jährliche Prüfung zu halten - mit einem Bericht über die Ergebnisse der Prüfung. Jede Leiter sollte auch bei der Prüfung markiert werden. **Erkundigen Sie sich und folgen Sie immer den örtlichen nationalen Vorschriften und Gesetzen Ihres Landes in Bezug auf Leitern, ihre Verwendung und Prüfung.**

Bei einer Leiterprüfung ist folgendes Minimum zu prüfen:

- **Sprossen und Stufen:** Schädlich für Sprossen, Stufen und Plattformen (Risse, Stöße, Verformung des Metalls usw.), lose Gelenke, scharfe Kanten, allgemeine Verschleiß
- **Stiles:** Achten Sie auf Stöße, Verformungen, Risse, scharfe Kanten, allgemeine Verschleiß
- **Beschläge:** Muss unbeschädigt, voll befestigt und funktional sein. Suchen Sie nach bröckelnden und allgemeinen Verschleiß
- **Füße und Rollen:** Prüfen Sie das die unbeschädigt, voll befestigt und funktionieren. Achten Sie auf Korrosion und allgemeine Verschleiß
- **Bänder und Verspannung:** Achten Sie auf beschädigten oder zerbröckelnden Bänder und beschädigten Verspannungen. Prüfen Sie dass alles richtig befestigt ist und voll funktionsfähig ist. Achten Sie auf allgemeine Abnutzung und stellen Sie sicher, dass die Verspannung geschmiert ist
- **Zubehör:** Muss unbeschädigt und voll funktionsfähig sein. Achten Sie auf Korrosion, scharfe Kanten und allgemeine Verschleiß

Darüber hinaus sollte überprüft werden, dass die Leiter korrekt beschriftet ist, dass es eine manuelle handliche und dass die Leiter korrekt behandelt / imprägniert ist (z. B. Leinsamenölbehandlung von Holzleitern)

Leiterkategorien

Leitern von JUMBO sind in 5 Kategorien unterteilt. Im Folgenden finden Sie eine kurze Beschreibung der 3 Kategorien von Leitern, deren Umfang und erwartete Gesamtlebensdauer und Garantiezeit.

SUPER PROFF - für Handwerker und Industrie empfohlen

Leitern in der Kategorie "Super Proff" werden in höchster Qualität produziert. Die Leitern eignen sich für den täglichen Gebrauch für einen Zeitraum von mindestens 3 Jahren (ca. 10000 Aufstiege). Alle Super-Proff-Leitern haben eine 3-jährige Produktgarantie für strukturelle Fertigungsfehler.

GIANT - für Handwerker und Industrie empfohlen

Leitern in der Kategorie "Giant" werden in höchster Qualität produziert. Die Leitern eignen sich für den täglichen Gebrauch für einen Zeitraum von mindestens 3 Jahren (ca. 10000 Aufstiege). Alle Super-Proff-Leitern haben eine 3-jährige Produktgarantie für strukturelle Fertigungsfehler.

PRO CLASSIC - für Handwerker und Industrie empfohlen

Leitern in der Kategorie "Pro Classic" werden in höchster Qualität produziert. Die Leitern eignen sich für den täglichen Gebrauch für einen Zeitraum von mindestens 10 Jahren (ca. 30000 Aufstiege). Alle Super-Proff-Leitern haben eine 10-jährige Produktgarantie für strukturelle Fertigungsfehler.

PROFF - empfohlen für Handwerker und Industrie

Leitern in der Kategorie "Proff" werden in einer hohen professionellen Qualität produziert. Die Leitern sind für den täglichen Gebrauch für einen Zeitraum von mindestens 1 Jahr (ca. 3000 Aufstiege) geeignet. Alle Proff-Leitern haben eine 1-jährige Produktgarantie für strukturelle Fertigungsfehler.

HOBBY -für den privaten Benutzer empfohlen

Leitern in der Kategorie "Hobby" werden in DIY-Qualität produziert. Die Leitern eignen sich für den wöchentlichen Gebrauch für einen Zeitraum von mindestens 1 Jahr (ca. 1000 Aufstiege). Alle Hobby-Leitern haben eine 1-jährige Produktgarantie für strukturelle Fertigungsfehler.

Garantie

JUMBO Stillads A / S erhält keine Reparatur- oder Gewährleistungsverpflichtungen direkt vom Endverbraucher. Als Endbenutzer wenden Sie sich bitte an den Händler, bei dem das Produkt gekauft wurde. Der Händler wird dann eine weitere Behandlung des Falles vornehmen. Alle Garantien sind Werksgarantien gegen Herstellungsfehler, exkl. Fracht zu / von JUMBO Stillads A / S, Kolding, Dänemark. Die Gewährleistung erstreckt sich nur auf Schäden und Mängel, die auf Material- und Herstellungsfehler zurückzuführen sind. Reparaturen, die im Rahmen der Gewährleistung durchgeführt werden, können nur im Werk JUMBOs in Kolding, Dänemark, durchgeführt werden. Es wird darauf hingewiesen, dass die Garantie von JUMBO keine Mängel aufweist, die auf Überlastung, grobe Handhabung oder Missbrauch des Produkts, unsachgemäße Behandlung oder Handhabung der Produkte, nicht autorisierte Reparaturversuche, Beschädigungen durch äußere Einflüsse, Fremdstoffe im Produkt wie Wasser, Sand, Mörtel, Abrasive Staub- oder Metallspäne, normale Abnutzung, Änderungen in der Produktgestaltung oder Verwendung von nicht originale Zubehör und Ersatzteilen, hinzuweisen sind.

Piktogramme

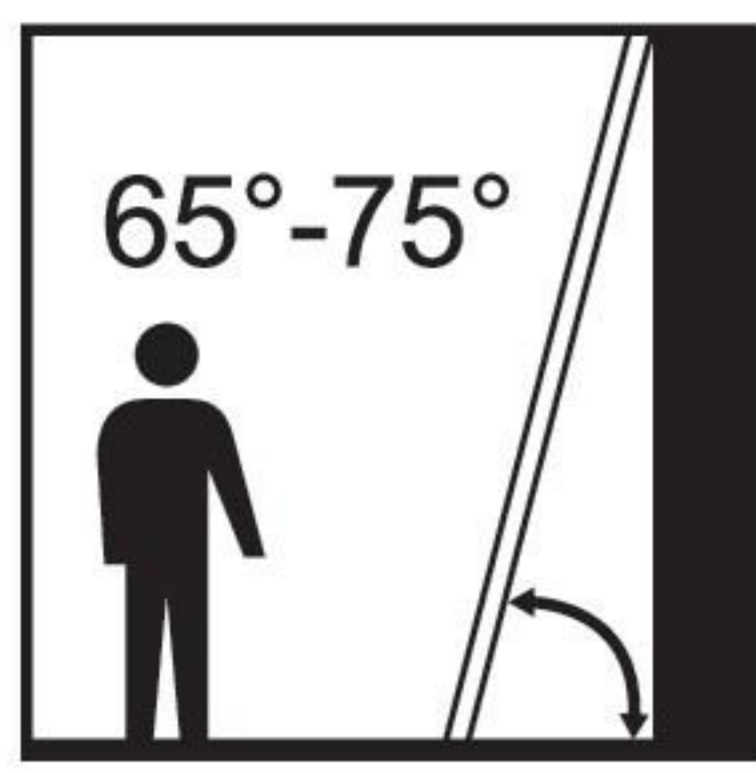

Der richtige Aufstellwinkel für die Leiter beträgt 65-75°



Auf einer festen Basis aufrichten.



Stehen Sie nicht auf die obere Sprosse / Stufe.



Die maximale Ladung für die Leiter beträgt 150 kg.



Stellen Sie sicher, dass der Boden frei von Verunreinigungen ist. Leiter darf nicht auf nassem oder rutschigem Untergrund aufgestellt werden.



Steh nicht auf der obersten Stufe / Plattform.

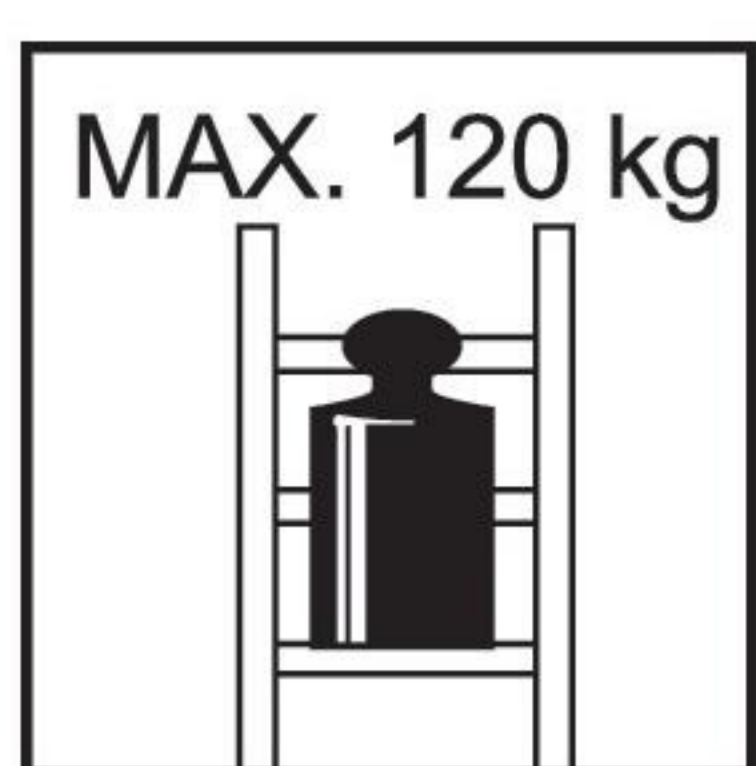

Die maximale Ladung für die Leiter beträgt 120 kg.



Stellen Sie die Leiter nur auf ebener Unterlage auf - und auf beiden Füßen stehend.



Benutzen Sie die Leiter nicht, um auf eine andere Ebene zuzugreifen.



Nur eine Person auf der Leiter zur Zeit.



Die Spitze von die Leiter muss korrekt positioniert sein (die Leiter muss immer auf beiden Ställen ruhen - nicht die Sprossen)



Nur eine Person auf der Leiter zur Zeit.



Lesen Sie die Bedienungsanleitung.



Benutzen Sie die Leiter nicht als Brücke.



Nur eine Person auf der Leiter eine Zeit.

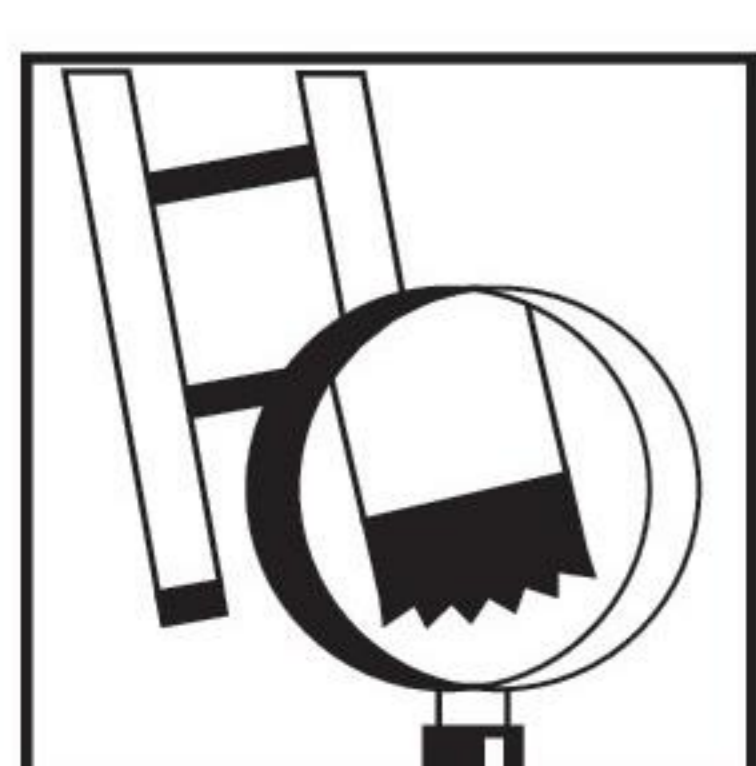

Prüfen Sie Leiter / Leiterfüße vor Gebrauch.



Scharnierleitern dürfen nicht als lehrende Leitern benutzt werden, ohne vollständig geöffnet und verriegelt zu werden.



Beim gebrauch der Leiter soll die Scharnier / Verriegelungsmechanismus der korrekten Seite zugewandt sein.

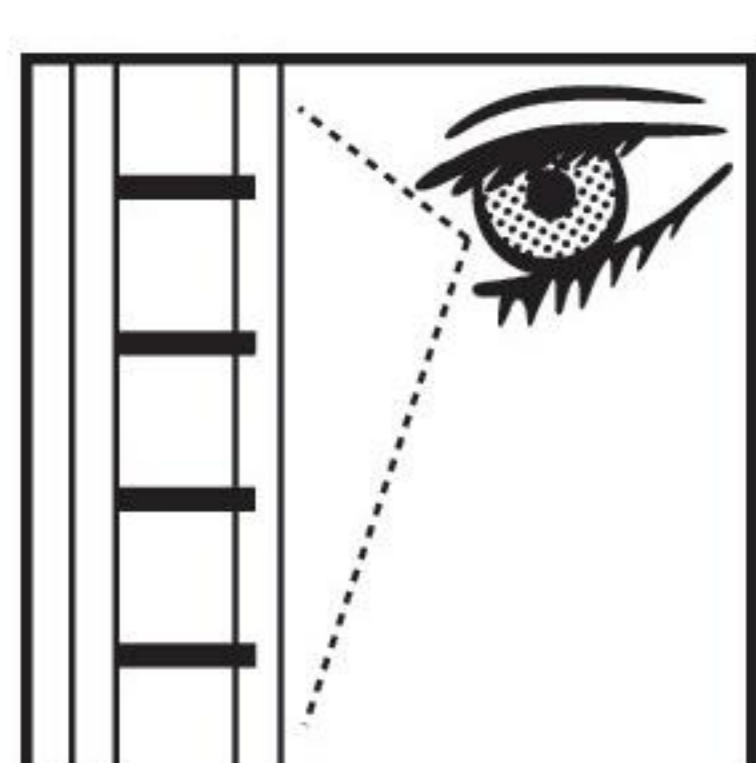

Überprüfen Sie die Leiter vor Gebrauch.



Vorsicht vor elektrischen Gefahren bei der Verwendung oder dem Transport von Leiter.



Überschreiten Sie nicht die vorgegebene Stufenhöhe der Leiter.

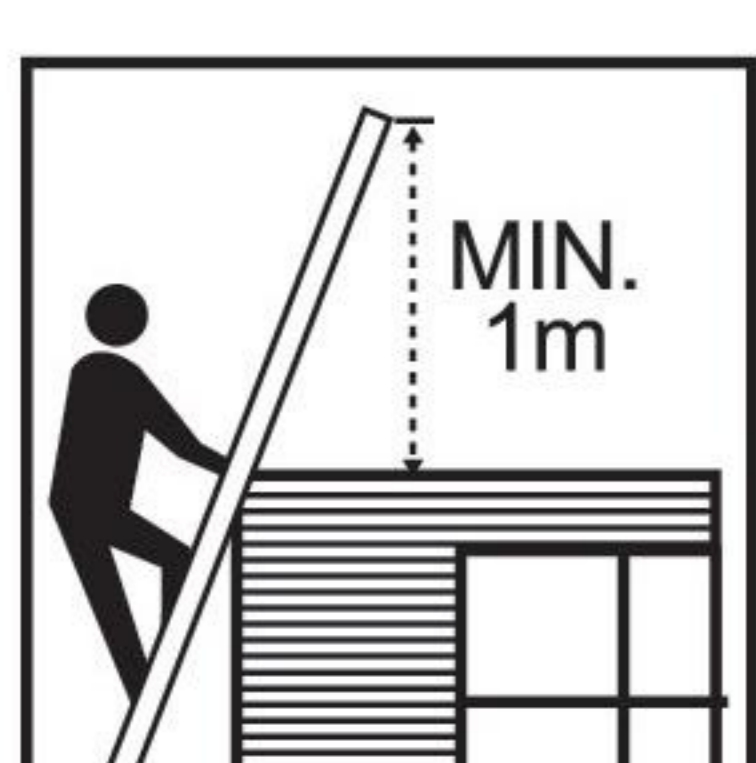

Bei Verwendung auf alls zutritt zu eine andere Ebene, muss die Leiter mit 1 m dem Landeplatz überreichen.



überreichen Sie nicht bei der Arbeit von einer Leiter

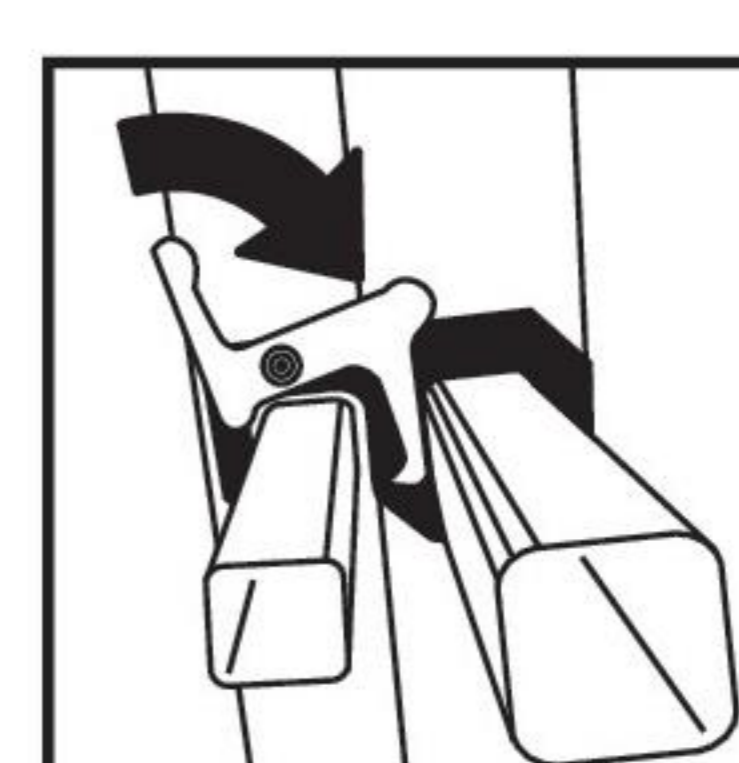

Vergewissern Sie sich, dass der Verriegelungsmechanismus vor dem Gebrauch korrekt verriegelt ist.

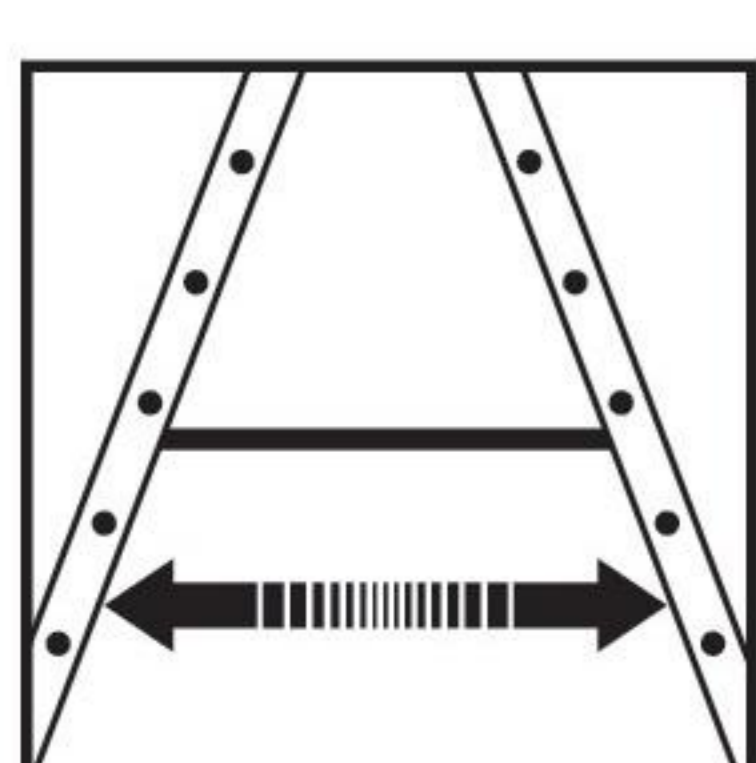

Die Leiter muss vor dem Gebrauch vollständig geöffnet werden (Verstrebungen / Bänder sollten vollständig geöffnet, festgedreht / verriegelt sein)



Gesicht zur Leiter beim Auf- oder Absteigen.

EN131

Ladder ist nach aktueller EU-Norm zertifiziert



BRUKSANVISNING STEGAR





Innehåll

Före användning.....	21
Placering och uppställning av stegen.....	21
Användning af stegen.....	22
Reparation, underhåll och förvaring.....	22
Kontroll av stegen.....	23
Information om stegtyper.....	23
Garantibestämmelser.....	23
Piktogram.....	24

Detta är en allmän vägledning för hur du använder stegen. Innan du använder din nya stege, bör du läsa alla anvisningar noggrant; utöver den här bruksanvisningen inbegriper det också eventuellt andra medföljande bruksanvisningar och piktogram och anvisningar som visas på själva stegen. Du hittar en översikt över piktogrammen och deras betydelse på sida 24 i denna bruksanvisning. Förvara bruksanvisningen så att du kan använda den för framtida referens. Om du behöver det, kan denna allmänna bruksanvisning för stegar alltid laddas ned på www.jumbo.as (under "Bruksanvisningar")

En stege är ett tekniskt hjälpmedel som är särskilt avsett för att skapa en tillfällig åtkomstväg, så att man kan komma från en nivå till en annan. Man kan även arbeta från stegar när vissa villkor uppfylls. Innan man beslutar om arbetet ska utföras från en stege, ska man bedöma om det är säkrare att det sker från en byggnadsställning, en lift eller från en annan säker arbetsplattform

Före användning

- Se till att du är i tillräckligt god kondition för att det ska vara försvarligt att använda en stege. Vissa hälsotillstånd, medicin, alkohol eller drogmissbruk kan göra det farligt att använda stegen.
- Ha inte smycken eller löst sittande kläder på dig som eventuellt skulle kunna haka fast i stegen och utgöra en fallrisk.
- Vid transport av stegar på takräcke eller i bilen, ska stegen placeras och spännas fast för att förebygga olyckor.
- Kontrollera stegen efter leverans och innan den används första gången för att bekräfta alla delarnas skick och funktion.
- När stegen ska användas ska man, i början på varje arbetsdag, visuellt leta efter skador och kontrollera att den är säker att använda.
- Kontrollera om stegens fötter är slitna. Nedslitna fötter kan betyda att stegen inte är lika halksäker.
- För professionella användare krävs en regelbunden periodisk kontroll (se avsnittet "Kontroll av stegen" på s. 23).
- För professionella användare krävs stegfot monterad på anleggande stegar över 3 m steglängd.
- Kontrollera att stegen är lämplig för uppgiften.
- Använd aldrig en skadad stege.
- Ta bort alla föroreningar, som våt färg, murbruk, sand, gyttja, olja eller snö.
- Innan man använder en stege till en viss uppgift, ska man göra riskbedömning enligt de gällande reglerna i det land stegen används.
- Vi rekommenderar att uteslutande använda tillbehör som är tillverkade till den specifika stegen.
- Stegar med en egenvikt på mer än 25 kg bör hanteras och bäras av två personer.

Placering och uppställning av stegen

- Stegen ska ställas i korrekt position. Anliggande stegar (till exempel enkel- och utskjutsstegar) ställs i 65–75° (lutningsvinkel ca 1:4 – dvs. avståndet från väggen till stegens fötter ska motsvara ca en fjärdedel av stegens aktuella längd), med horisontella steg eller plattform. Stegtyper som t.ex. wiener- och trappstegar ska öppnas helt (så att eventuella band, beslag eller låsmekanismer sträcks ut eller låses helt).
- Stegtyperna utskjuts- och kombistegar utan topphjul som används i utskjutsstegefunktion ska ställas in på önskad höjd liggande på marken och låsanordningar låsta. Stegen kan sedan höjas. Omvänt måste stegen läggas ner innan den fälls upp igen. Om stegen är försedd med topphjul från tillverkaren kan stegen förlängas och fällas ihop när den står mott en plan, stadig yta.
- Se upp så att du inte klämmer händerna när du ställer upp, öppnar eller fäller ihop stegen.
- Om det finns några låsanordningar, ska de vara helt säkrade före användning.
- Stegen ska ställas upp på en horisontell, plan och stabil yta.
- Anliggande stegar bör lutas mot en plan, fast yta och bör säkras innan de används, till exempel genom att de binds fast eller fästs i en passande stabiliserande anordning.
- Stegar med tillhörande stegfot får ej användas utan denna.
- Flytta aldrig en stege medan någon befinner sig på den. Klättra alltid ner från stegen, flytta den och klättra sedan upp på stegen igen.
- Stegen får aldrig flyttas uppifrån.
- När stegen ställs upp ska man alltid ta hänsyn till kollisionsrisken med till exempel fotgängare, fordon eller dörrar. Dörrar (inte nödutgångar) och fönster i arbetsområdet ska säkras, om det går.
- Identifiera eventuella elektriska risker i arbetsområdet, som luftledning eller annan elektrisk utrustning.
- Stegen ska vila på fötterna, inte på stegpinnen.
- Stegen får inte placeras på hala ytor (som is, blanka ytor eller mycket smutsiga fasta ytor) om det inte går att skapa effektiva anordningar som hindrar att stegen glider eller att man rengör mycket smutsiga ytor.

Användning av stegen

- Överskrid aldrig stegens maximala totala belastning.
- Endast en person i taget på stegen.
- Man ska inte sträcka sig för långt ut; användarens livremsspänne (navel) bör hållas innanför vangstyckena och båda fötterna ska vila på samma steg under hela uppgiften.
- Man får inte använda en anliggande stege till att gå upp på en högre nivå utan ytterligare säkerhetsanordningar som till exempel fastbindning eller att en lämplig stabiliserande anordning används.
- Använd inte wienerstegar för att komma upp på en annan nivå.
- Stå inte på de tre översta stegen på en anliggande stege.
- Stå inte på de två översta stegen på en wiener- eller trappstege utan plattform och skyddsräcke, om det inte står särskilt i den medföljande bruksanvisningen eller direkt på stegen att man kan göra det.
- Överskrid inte den maximala arbetshöjden som anges på 3-delade kombistegar (ställs upp som en wienerstege med utskjut).
- Vid användning av multistegar som används som utskjutsstege, är det viktigt att vända stegen korrekt, se den medföljande bruksanvisningen.
- Stegar bör endast användas för kortvarigt, lätt arbete.
- Vid elarbete används icke strömförande stegar.
- Använd inte stegen utomhus i dåliga väderförhållanden, som stark vind.
- Vidta åtgärder för att barn inte ska kunna leka på stegen.
- Kom ihåg att säkra dörrar (inte nödutgångar) och fönster i arbetsområdet, om det går.
- Du ska vara vänd mot stegen när du klättrar upp och ned.
- Se alltid till att du har ett säkert grepp på stegen när du klättrar upp eller ned.
- Använd inte stegen som en bro.
- Ha lämpliga skor på dig när du använder stegen.
- Stå inte för länge på en stege utan regelbundna pauser (trötthet är en risk).
- Anliggande stegar som används för att komma åt en högre nivå bör nå minst 1 m över stället där den ligger an. Använd inte stegar för att nå upp på ett tak eller något annat som inte har skyddsräcken.
- Utrustning som tas med när man använder en stege ska vara lätt och enkel att hantera.
- Undvik arbete som utgör en kraftig sidledes belastning på stegen, som att borra genom fasta material (till exempel tegel eller betong).
- Se till att du har ett fast grepp om stegen medan du arbetar på den, eller ordna andra säkerhetsanordningar, om det inte går.
- Om det finns en risk för att stegen blir instabil vid användning när den är utskjuten i sin fulla längd, eller om stegen är över 5 m lång och den inte spänts fast, ska det finnas en person på marken som håller fast stegen när den används.



Potentiella olycksorsaker: Elledningar, yrsel, trötthet i musklerna, dålig riskbedömning, dålig sikt, dåliga skor, fallande verktyg, felaktig användning.

Reparation, underhåll och lagring

Reparationer och underhåll ska utföras av en kompetent person, med originalreservdelar och enligt tillverkarens anvisningar.

Håll rörliga delar på stegen välsmorda, samt håll efter stegens ytbehandling (till exempel linoljebehandlingen på trästegar).

Håll alltid stegen ren; ta snabbt bort jord, sand, murbruk, färg och annat från den. Det är särskilt viktigt att ta bort sand eller liknande från teleskopstegar, och de får inte utsättas för större vattenmängder.

När stegen inte används bör den förvaras torrt inomhus, på en plats där den inte utsätts för fullt solsken. Förvaringsstället bör vara separat från områden där det utförs arbete som eventuellt kan skada stegen (till exempel slipning, svetsning, nedbrytning, etc.).

Steginspektion

I allmänhet rekommenderar JUMBO att stegar ska kontrolleras noggrant minst en gång om året. Kontrollen omfattar stegar och alla tillbehör. Kontrollen ska utföras av en sakkunnig person enligt leverantörens anvisningar. Det bör föras ett slags register över kontrollerna, där resultatet anges. Dessutom bör varje stege märkas när den godkänts

Fråga alltid om och följ lokala landsbestämmelser och lagstiftning i ditt land angående stegar, deras användning och kontroll.

Vid en kontroll av stegen bör åtminstone följande saker kontrolleras:

- **Steg och plattform:** Leta efter skador på steg och plattform (sprickor, deformation av metall osv.), lösa fogar, skarpa kanter, slitage.
- **Vanger:** Leta efter skador som bulor, deformation, sprickor, skarpa kanter, slitage.
- **Beslag:** Ska inte ha några skador, vara ordentligt fastsatta och funktionsdugliga. Leta efter murkande och slitage.
- **Fötter och hjul:** Ska vara hela, fastsatta och fullt funktionsdugliga. Leta även efter korrosion och slitage.
- **Stöd och stag:** Leta efter skador eller murkna stag eller skador på stöd. Kontrollera fastsättning, funktionsduglighet och smörjning.
- **Tillbehör:** Ska inte ha några skador och vara fullt funktionsdugliga. Leta efter korrosion, skarpa kanter, slitage.

Dessutom bör man kontrollera att stegen är korrekt märkt, att det finns en bruksanvisning, samt att stegen är korrekt behandlad/impregnerad (till exempel linoljebehandling på trästegar).

Information om stegtyper

Stegar från Jumbo delas in i 3 kategorier. Här nedan kan du se en kort beskrivning av de 3 stegtyperna, deras användningsområde, samt förväntad generell livslängd och garantitid.

SUPER PROFF – rekommenderas till hantverkare och industrin

Stegar i kategorin Super proff tillverkas i den högsta proffskvaliteten och är lämplig för daglig användning i minst 3 år (ca 10 000 klättringar upp och ned). Vi lämnar 3 års fabriksgaranti mot tillverkningsfel på alla Super proff-stegar.

PROFF – rekommenderas till hantverkare och industrin

Stegar i kategorin Proff tillverkas i en hög proffskvalitet och är lämplig för daglig användning i minst 1 år (ca 3 000 klättringar upp och ned). Vi lämnar 1 års fabriksgaranti mot tillverkningsfel på alla Proff-stegar.

HOBBY – rekommenderas till den privata användaren

Stegar i kategorin Hobby tillverkas i hobbykvalitet och är lämplig för veckovis användning i minst 1 år (ca 1 000 klättringar upp och ned). Vi lämnar 1 års fabriksgaranti mot tillverkningsfel på alla Hobby-stegar.

Garantibestämmelser

JUMBO Stillads A/S tar inte emot reparationer eller garantiåtaganden direkt från slutanvändaren. Du som slutanvändare ombeds att lämna in produkten där den köptes in. Återförsäljaren ombesörjer hanteringen.

Alla garantier är fabriksgarantier mot tillverkningsfel, exklusive frakt till/från JUMBO Stillads A/S, Kolding DK. Fabriksgarantin täcker uteslutande skador och fel som kan härledas till material och/eller tillverkningsfel. Reparationer på grund av en reklamation ska utföras på JUMBOs fabrik i Kolding DK.

Var uppmärksam på att JUMBOs garanti inte omfattar fel som uppstått som en följd av överbelastning, våldsam hantering eller missbruk av produkterna, inte heller felaktig behandling eller hantering av produkterna, överbelastning, obehöriga reparationsförsök, skador som uppkommit genom utifrån kommande påverkan, främmande föremål i produkten som till exempel vatten, sand, murbruk, slipande ämnen eller metallspån, normalt slitage, ändringar av produktens konstruktion eller användning av tillbehör och reservdelar som inte är originaldelar.

Piktogram

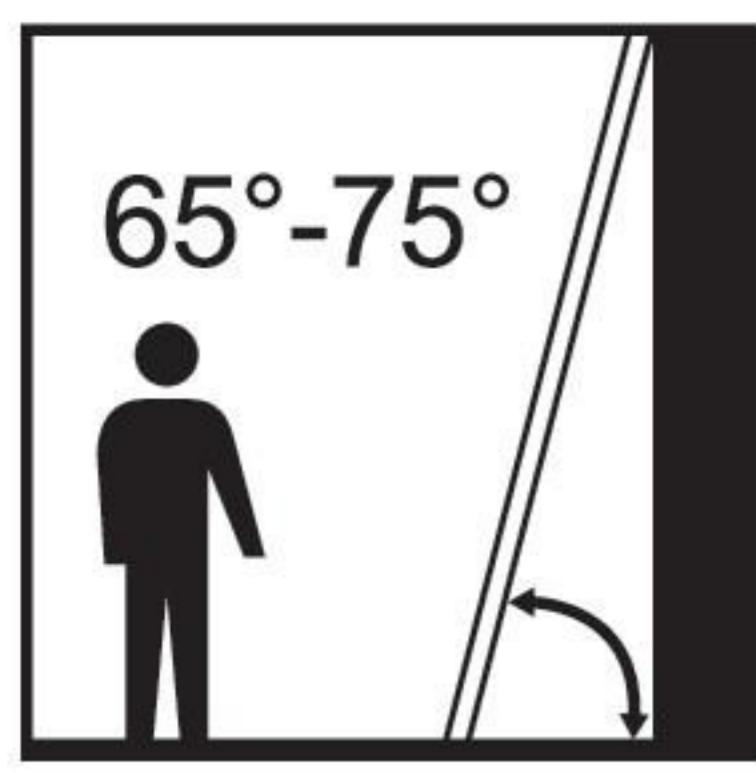

Korrekt vinkel när man ställer upp stegen är 65-75°



Stegen får inte ställas upp på ett mjukt underlag.



Stå inte på stegens översta steg.



Stegens maximala belastning är 150 kg.



Stegen får inte ställas upp på ett halt eller vått underlag.



Stå inte på stegens översta steg/plattform.



Stegens maximala belastning är 150 kg.



Stegen får inte ställas upp på ett ojämnt underlag och ska vila på båda fötterna.



Stegen får inte användas för att komma upp på en annan nivå.



Endast en person i taget på stegen.



Stegen får inte vila på stegpinnarna (stegen ska alltid vila på båda vangen)



Stegen får inte användas av flera personer samtidigt.



Kom ihåg att läsa bruksanvisningen/den allmänna vägledningen.



Stegen får inte användas som bro.



Stegen får inte användas av flera personer samtidigt.

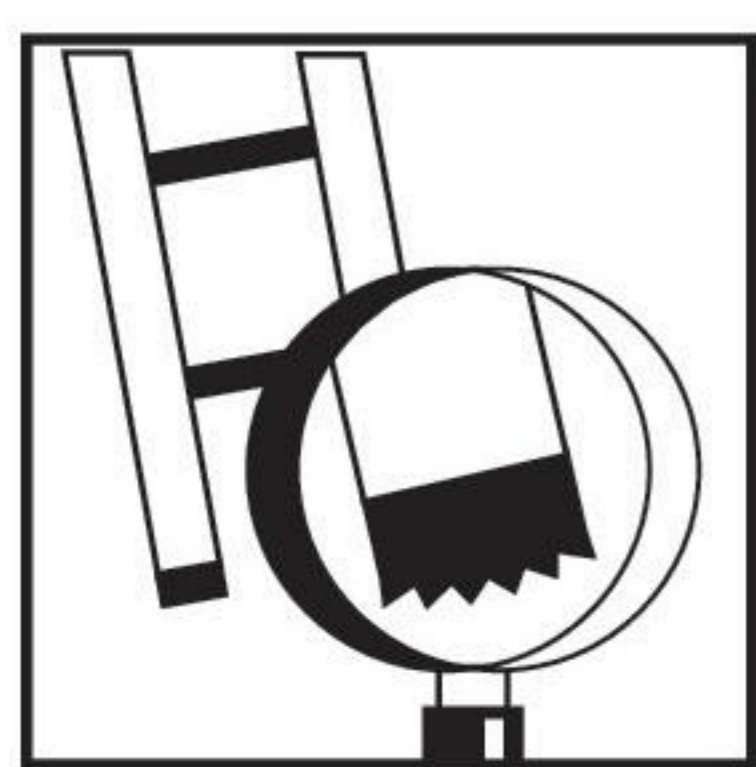

Kontrollera stegen/stegens fötter före användning.



Multi-, kombi- och universalstegar får inte användas som anliggande stegar utan att de fällts ut helt och låsts.



Stegens gångjärn/låsmekanismer får inte vändas utåt vid användning.



Kontrollera stegen före användning.



Undvik strömförande ledningar, kablar osv.



Överskrid inte den angivna steghöjden vid användning av stegen.

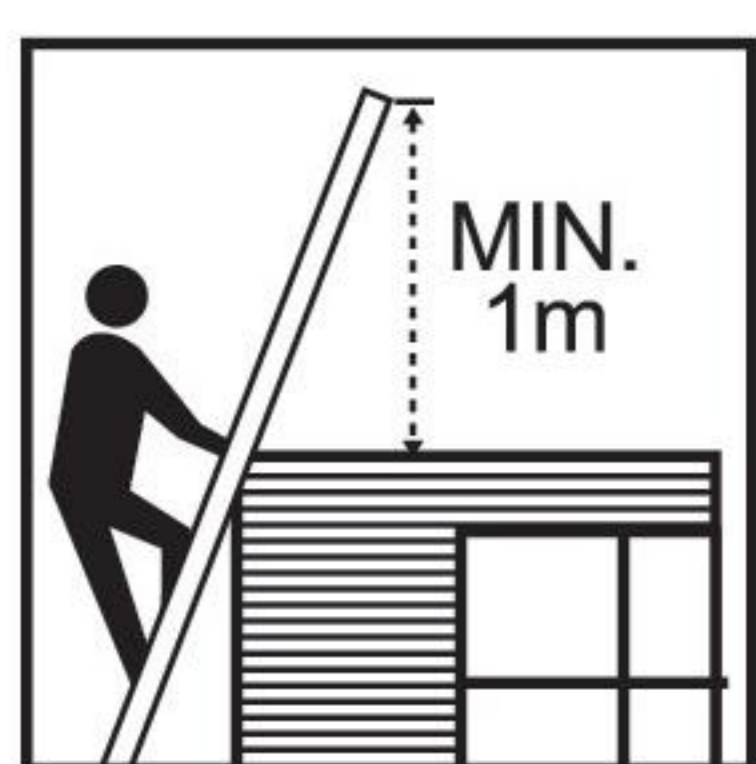

Om stegen används för att komma upp på en annan nivå, ska minst 1 m av stegen sticka upp över nivån.



Undvik att sträcka dig för långt ut vid arbete på stegen.

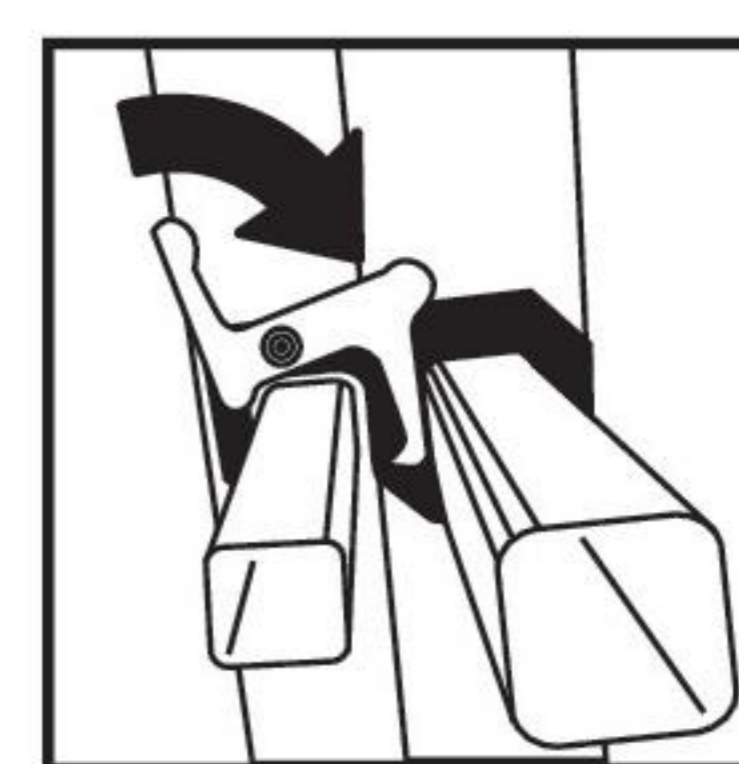

Kontrollera att låsmekanismen låser som den ska innan stegen används.

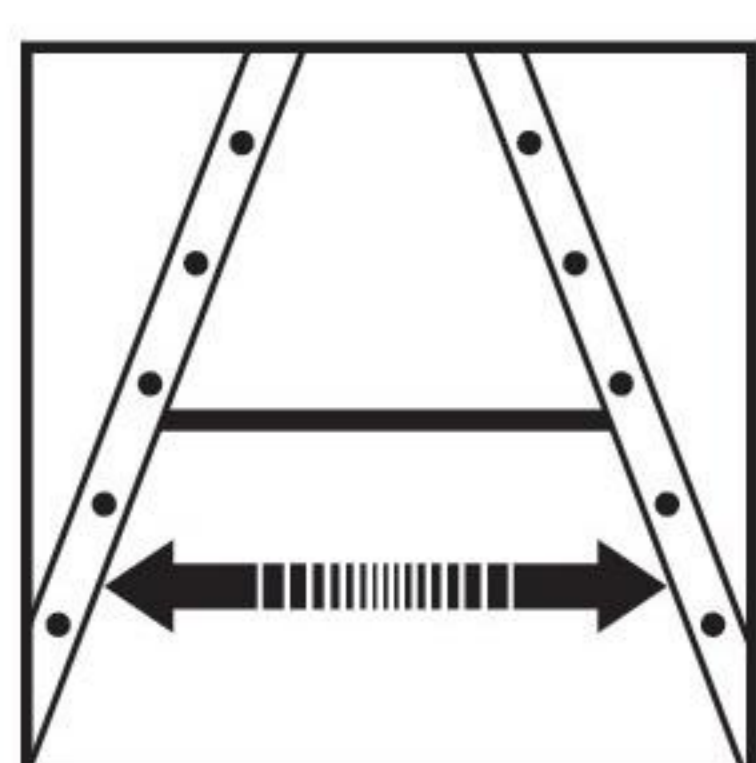

Stegen ska fällas ut helt när den ställs upp (beslag/stag ska vara helt utfällda/spända/låsta)



Klättra inte på stegen med ryggen mot stegen (var alltid vänd in mot stegen).



Stegen är godkänd enligt gällande EU-norm.

EN131



A series of horizontal dotted lines for writing, spaced evenly down the page.



A series of horizontal dotted lines spanning the width of the page, providing a guide for handwriting practice.

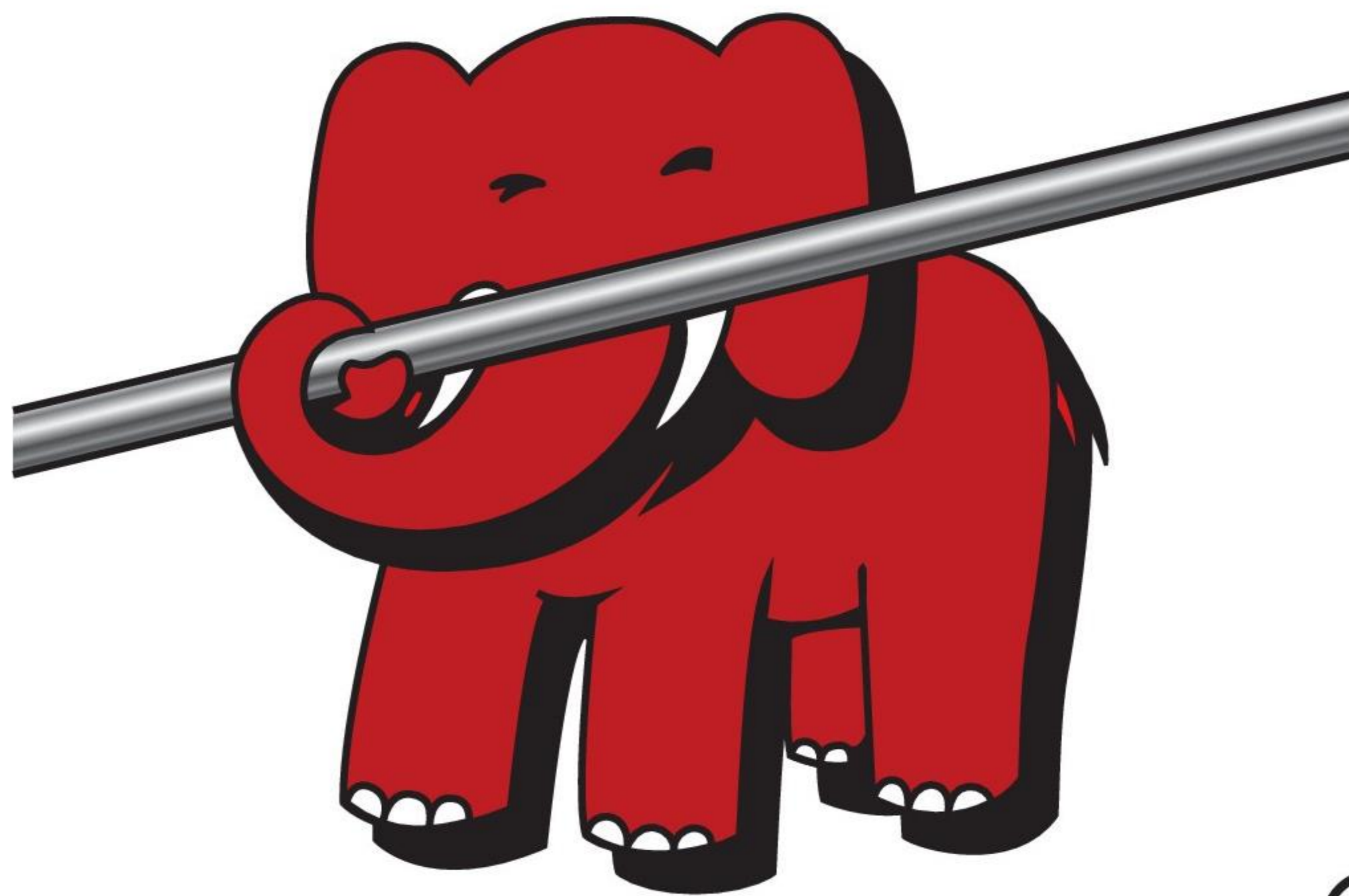

JUMBO[®]

JUMBO Stillads A/S | Staalvej 9-23, 6000 Kolding DK

TLF: +45 7550 5075 | WEB: www.jumbo.as