

STIHL BG 56, 66, 86
SH 56, 86

STIHL



2 - 21	Skötsel an visning
21 - 41	Käyttöohje
41 - 61	Bedjening s vejledning
61 - 80	Bruks an visning



Innehållsförteckning

1	Om denna bruksanvisning.....	2
2	Säkerhetsanvisningar och arbetsteknik.....	2
3	Komplettering av blåsaggregatet.....	7
4	Komplettering av sugaggregat.....	8
5	Bränsle.....	10
6	Påfyllning av bränsle.....	11
7	Starta/stanna motorn.....	11
8	Rengöring av luftfiltret.....	13
9	Inställning av förgasaren.....	14
10	Tändstift.....	15
11	Motorgång.....	15
12	Förvaring av maskinen.....	16
13	Skötsel och underhåll.....	16
14	Minimera slitage och undvik skador.....	17
15	Viktiga komponenter.....	18
16	Tekniska data.....	18
17	Reparationsanvisningar.....	19
18	Avfallshantering.....	20
19	EU-försäkran om överensstämmelse.....	20

Hej!

Tack för att du valt en kvalitetsprodukt från STIHL.

Den här produkten har tillverkats med moderna metoder och under omfattande kvalitetskontroller. Vi vill göra allt vi kan för att du ska vara nöjd med den här produkten och kunna använda den utan problem.

Om du har frågor om produkten ber vi dig kontakta din återförsäljare eller vår försäljningsavdelning.

Hälsningar



Dr Nikolas Stihl

1 Om denna bruksanvisning

1.1 Symboler

Symboler som finns på maskinen förklaras i denna skötselanvisning.

Beroende på maskinens typ och utrustning kan följande symboler visas på maskinen.



Bränsletank; bränsleblandning av bensin och motorolja



Använda den manuella bränslepumpen

1.2 Markering av textavsnitt



Varning för olycksrisk och skaderisk för personer samt varning för allvarliga materiella skador.

OBS!

Varning för skador på maskinen eller enstaka komponenter.

1.3 Teknisk vidareutveckling

STIHL arbetar ständigt med vidareutveckling av samtliga maskiner; vi måste därför förbehålla oss rätten till ändringar av leveransomfattningen när det gäller form, teknik och utrustning.

Det innebär att inga anspråk kan ställas utifrån information och bilder i den här skötselanvisningen.

2 Säkerhetsanvisningar och arbetsteknik



Speciella säkerhetsåtgärder krävs vid arbete med en motordriven maskin.



Läs hela bruksanvisningen noga innan första idrifttagning och spara den på ett säkert ställe så att du har tillgång till den vid ett senare tillfälle. Det kan vara livsfarligt att inte följa bruksanvisningen.

Nationella säkerhetsföreskrifter från t.ex. facket, yrkesförbund, arbetarskyddsstyrelsen, myndigheter för arbetsskydd och andra måste följas.

Den som arbetar med maskinen för första gången: Låt säljaren eller annan sakkunnig person förklara hur maskinen hanteras på ett säkert sätt, eller delta i en utbildning.

Minderåriga får inte arbeta med maskinen.

Undantagna är ungdomar över 16 år, som utbildas under uppsikt.

Håll barn, djur och åskådare på avstånd.

Om maskinen inte används måste den förvaras så att ingen kan skadas. Se till att obehöriga inte kan använda maskinen.

Användaren är ansvarig för olyckor eller faror som drabbar andra personer och deras egendom.

Överlåt endast maskinen till personer som är förtrogna med denna modell och hur den används, skicka alltid med bruksanvisningen.

Användningen av bulleravgivande maskiner kan tidsbegränsas av nationella eller lokala föreskrifter.

Ta bara maskinen i drift om alla komponenter är oskadade.

Använd inga högtryckstvättar för att rengöra maskinen. Den hårda vattenstrålen kan skada maskinens delar.

2.1 Tillbehör och reservdelar

Montera endast sådana delar eller tillbehör som godkänts av STIHL för denna maskin eller som är tekniskt likvärdiga. Kontakta en återförsäljare om du har frågor. Använd endast delar eller tillbehör av hög kvalitet. Annars finns det risk för olyckor eller skador på maskinen.

Vi rekommenderar STIHL originaldelar och tillbehör. Deras egenskaper är optimalt anpassade till produkten och användarnas krav.

Gör inga ändringar på maskinen. Det kan påverka säkerheten. STIHL tar inget ansvar för personskador och materiella skador till följd av tillbehör som inte är godkända.

2.2 Fysisk lämplighet

Den som arbetar med maskinen ska vara utvilad, frisk och i god kondition.

Den som av medicinska skäl inte får anstränga sig bör fråga en läkare om arbete med en motordriven maskin är möjlig.

Endast för bärare av pacemakers: Den här maskinens tändningssystem skapar ett mycket svagt elektromagnetiskt fält. Det går inte att utsluta att det påverkar enskilda pacemakertyper. För att undvika hälsorisker rekommenderar STIHL att du kontaktar din läkare och pacemakers tillverkare.

Arbeta aldrig med maskinen efter intag av alkohol, läkemedel eller droger som påverkar reaktionsförmågan.

2.3 Avsedd användning

Lövlåsen kan användas för att ta bort löv, gräs, papper och dylikt, t.ex. i trädgårdar eller på idrottsplatser, parkeringsplatser och uppfarter. Den kan även användas för att blåsa rent på skogsvägar.

Blås- och sugaggregatet är avsett för löv och annat lätt, löst och obrännbart avfall.

Undvik att blåsa bort eller suga upp hälsovådliga material.

Maskinen får inte användas för andra ändamål eftersom det kan leda till olyckor eller skador på maskinen. Gör inga ändringar på produkten – även detta kan leda till olyckor eller skador på maskinen.

2.4 Kläder och utrustning

Använd föreskriven klädsel och utrustning.



Kläderna måste vara lämpliga och får inte hindra i arbetet. Använd tätt sittande kläder, overall men ingen arbetsrock.



Använd inga kläder, sjalar, slisar eller smycken som kan dras in i luftintaget. Sätt upp långt hår och se till att det inte når nedanför axlarna.

Använd stadiga skor med halkfria sulor.



VARNING



För att minska risken för ögonskador ska tättslutande skyddsglasögon enligt standarden EN 166 användas. Se till att skyddsglasögonen sitter korrekt.

Använd ett personligt hörselskydd, t.ex. hörselkåpor.

STIHL har ett stort utbud av personlig skyddsutrustning.

2.5 Transportera maskinen

Stäng alltid av motorn.

Vid transport i fordon:

- Säkra maskinen mot att tippa, från skador och att det rinner ut bränsle

2.6 Tanka



Bensin är extremt brandfarligt – håll den borta från öppen eld – spill inte ut bränsle – rök inte.

Stäng av motorn före tankning.

Tanka inte så länge motorn är varm. Bränsle kan rinna ut – **brandfara!**

Öppna tanklocket försiktigt så att övertrycket kan reduceras långsamt och inget bränsle sprutar ut.

Tanka bara på välventilerade ställen. Om bränsle har hällts ut måste maskinen omedelbart ren-

göras. Det får inte komma något bränsle på kläderna. Byt dessa i så fall.



Var uppmärksam på läckage! Om bränsle rinner ut får motorn inte startas – **livsfara pga. brännskador!**



Dra åt tanklocket så hårt som möjligt efter tankning.

Därmed minskar risken för att tanklocket lossnar på grund av motorns vibrationer och att det rinner ut bränsle.

2.7 Före start

Kontrollera att maskinen är driftsäker, se de respektive kapitlen i bruksanvisningen:

- Kontrollera att bränslesystemet är tätt, framför allt de synliga delarna såsom tanklock, slanganslutningar, bränslehandpump (endast på maskiner med bränslehandpump). Starta inte motorn vid otätheter eller skador – **brandfara!** Maskinen måste repareras av en återförsäljare innan den används
- Gasspaken ska gå lätt och ska fjädra tillbaka till tomgångsläget av sig själv
- Inställningsspaken/knappen måste vara lätt att ställa in på **STOP** eller **0**
- Handtagen ska vara rena och torra samt fria från olja och smuts, annars kan inte maskinen hanteras säkert
- Blåsanläggningen ska vara föreskriftsmässigt monterad
- Kontrollera att tändkabelskon sitter fast. Om den sitter löst kan det uppstå gnistor som kan antända bränsle-/luftblandningen – **brandfara!**
- Kontrollera fläkthjulets och fläkthusets skick

Om fläktkåpan är sliten (sprickor, avbrutna delar) kan det leda till olycksrisk på grund av att främmande delar kommer ut. Kontakta en återförsäljare om fläktkåpan är skadad. STIHL rekommenderar en STIHL-återförsäljare

Gör inga ändringar på manöver- och säkerhetsanordningar

Maskinen får bara användas när den är driftsäker – **risk för olyckor!**

2.8 Starta motorn

Minst 3 meter från platsen där du tankade och inte i slutna utrymmen.

Maskinen hanteras bara av en person. Tillåt inga ytterligare personer i arbetsområdet, inte heller vid start.

Dra inte igång motorn medan du håller maskinen i händerna – följ beskrivningen i bruksanvisningen när du startar.

Kontrollera att underlaget är jämnt, fast och säkert. Håll i maskinen ordentligt.

När motorn startats kan luftströmmen blåsa upp föremål (t.ex. stenar).

2.9 Under arbetet

Vid hotande fara eller i nödfall måste motorn stängas av omedelbart. Ställ inställningsspaken på **STOPP** resp. **0**.

Maskinen får endast skötas av en person – ingen annan person får uppehålla sig inom arbetsområdet



Ingen får befinna sig i en omkrets på 5 m när maskinen används, **risk för skador** från föremål som blåses upp!

Håll samma avstånd till föremål (bilar, fönsterrutor), **risk för materialskador!**



Blås aldrig i riktning mot andra personer eller djur. Maskinen kan blåsa upp små föremål med hög hastighet, **risk för personskador!**

Var försiktig så att du inte skadar smådjur (på fria ytor och i trädgårdar) när du blåser och suger.

Lämna aldrig maskinen utan uppsikt.

Var försiktig vid halka, väta, snö, is, i slutningar och på ojämnt underlag – **halkrisk!**

Var uppmärksam på hinder: Skräp, trädstammar, rötter, diken – **Snubbelrisk!**

Arbeta inte på stege eller på instabilt underlag.

Var särskilt försiktig när du använder hörselkydd – då är det svårare att höra ljud som indikerar fara (skrik, varningssignaler o.s.v.).

Arbeta lugnt och med eftertanke och bara vid goda ljus- och siktförhållanden. Arbeta försiktigt och utsätt inte andra för fara.

Ta rast i rätt tid för att du inte ska bli trött eller utmattad – **risk för olyckor!**

Ljuddämpare med katalysator kan bli mycket varma.



Maskinen avger **giftiga avgaser** så snart motorn går. Dessa gaser kan vara luktlösa och osynliga och innehålla oförbrända kolväten och bensol. Arbeta aldrig i slutna eller dåligt ventilerade utrymmen med maskinen. Detta gäller även maskiner med katalysator.

Se alltid till att det finns tillräckligt med luftcirkulation, framför allt vid arbeten i diken, försänkningar eller vid tränga förhållanden – **livsfara på grund av förgiftning!**

Avbryt omedelbart arbetet om du upplever något av följande symtom: illamående, huvudvärk, synstörningar (t.ex. minskande synfält), hörselstörningar, svindel, minskande koncentrationsförmåga. Dessa symptom kan bland annat ha orsakats av alltför höga avgaskoncentrationer – **olycksrisk!**

Rök inte vid användningen och i närheten av maskinen, **brandfara!** Det kan komma ut brandfarliga bensenångor ur bränslesystemet.

Bär alltid andningsskydd vid dammbildning.

Avge så lite buller och avgaser som möjligt med maskinen. Låt inte motorn gå i onödan. Gasa bara vid arbete.

Sätt ner maskinen på ett jämnt och ej brännbart underlag efter arbetet. Sätt inte ner den i närheten av brandfarliga material (t.ex. träspån, bark, torrt gräs, bränsle), **brandfara!**

För inte in några föremål i fläktkåpan genom skyddsgallret eller munstycket. De kan blåsas ut med hög hastighet ur lövblåsen, **risk för personskador!**

Vid påtaglig förändring av motorgången (t.ex. högre vibrationer): Avbryt arbetet och åtgärda orsaken till förändringen.

Om maskinen utsatts för ej avsedd belastning (t.ex. vålds inverkan från slag eller fall) måste man kontrollera att den är driftsäker innan man fortsätter att använda den, se även "Före start". Kontrollera särskilt att bränslesystemet är tätt och att säkerhetsanordningarna fungerar. En maskin som inte är driftsäker får absolut inte användas. Kontakta en återförsäljare om du är tveksam.

2.10 Använd lövblåsen

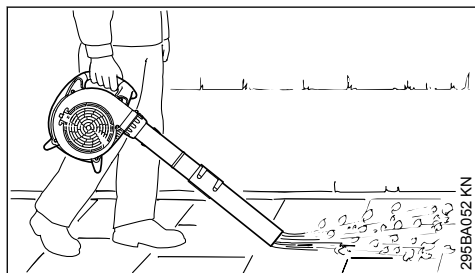

Lövblåsen passar för användning med en hand. Den måste bäras av användaren med höger hand på manöverhandtaget.

Håll alltid maskinen i ett stadigt grepp.

Var uppmärksam på smådjur vid blåsning i naturen och i trädgårdar.

Gå långsamt framåt när du arbetar. Håll blåsrets utblåsområde under kontroll. Gå inte bakåt – **sneubelrisk!**



Maskinen får endast drivas med komplett monterat blåsror – **skaderisk!**

Det runda munstycket är särskilt lämpligt att använda på ojämna underlag (t.ex. ängsmarker och gräsmattor).

Plattmunstycket (ingår i leveransen och finns som specialtillbehör) skapar en platt luftström som kan riktas kontrollerat, speciellt för att blåsa rent på jämna ytor som är täckta med sågspån, löv, gräsklipp m.m.

2.11 Använda sugfunktionen

Följ anvisningarna för montering i respektive kapitel i denna bruksanvisning.

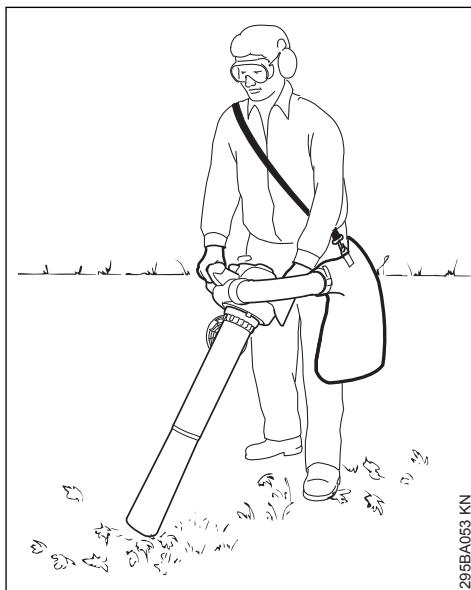

Blås- och sugaggregatet är konstruerat för tvåhandsanvändning. Den ska bäras av användaren.

ren med höger hand på manöverhandtaget och vänster hand på husets handtag.

Häng uppsamlingssäckens bärrem över en axel. Öva på att lägga ifrån dig maskinen tillsammans med uppsamlingssäcken, så att maskinen i nödfall snabbt kan tas bort från kroppen – **risk för personskador!**

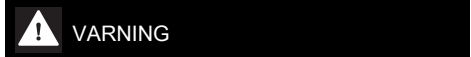
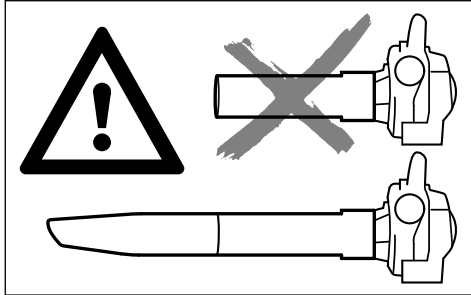

Använd maskinen endast med monterat sugrör och monterad, stängd uppsamlingssäck – **risk för personskador!**

OBS!

Vid uppsugning av slipande föremål (t.ex. sten-skärvor, sten) är fläkthjulet och fläktkåpan särskilt utsatta för slitage. Detta slitage visar sig i en starkt fallande sugförmåga. Uppsök i dessa fall en auktoriserad återförsäljare. STIHL rekommenderar STIHL-återförsäljare.

När våta löv sugs upp kan fläkten eller grenröret tappas till.

För att avlägsna stoppet i maskinen:

- Stäng av maskinen
- Demontera grenröret och sugröret – se "Komplettera blås- och sugaggregatet"
- Rengör grenröret och fläktkåpan

Var uppmärksam på smådjur vid sugning i naturen och i trädgårdar.



Sug inte upp heta eller brinnande föremål (t.ex. het aska, glödande cigaretter) – **olycksrisk p.g.a. brand!**



Sug aldrig upp brännbara vätskor (t.ex. bränsle) eller föremål som är dränkta i brännbara vätskor – **risk för livshotande skador** p.g.a. brand eller explosion!



Stäng av motorn innan du öppnar skyddsgallret. Skyddsgallret måste alltid vara stängt och säkrat, om sugröret inte är monterat – **risk för personskador** p.g.a. kontakt med roterande delar! Dessutom kan även motorn skadas.

2.12 Arbetsteknik

För att minska blåstiden använd kratta och kvast för att lossa smutspartiklar före blåsningen.

- Vid behov kan man fukta ytor som ska blåsas rena för att undvika dammbildning.
- Blås inte små smutspartiklar mot människor (särskilt barn), husdjur, mot öppna fönster eller nytvättade bilar. Blås försiktigt bort smutspartiklarna.
- Samla sammanblåst smuts i en sopcontainer, blås inte in det på granntomten.
- Använd endast maskinen på förnuftiga tider – inte tidigt på morgonen, sent på kvällen eller under lunchtid, när andra människor kan störa. Håll dig till lokala angivna tider.
- Kör blåsaggregatet med det lägsta möjliga motorvarvtalet som arbetet kräver.
- Kontrollera utrustningen innan arbetet påbörjas, speciellt ljuddämparen, luftinsuget och luftfiltret.

2.13 Vibrationer

Längre tids användning av maskinen kan leda till cirkulationsrubbingar i händerna ("vita fingrar"), vilka orsakats av vibrationerna.

En allmänt giltig längd för användningsperioden kan inte fastställas eftersom den påverkas av många olika faktorer.

Användningsperioden kan förlängas genom:

- att händerna hålls varma
- ta pauser

Användningsperioden förkortas genom:

- Individuella betingelser såsom dålig blodcirkulation (Känns igen genom: fingrar som ofta blir kalla, stickningar)
- låga utomhustemperaturer
- Greppets styrka (ett kraftigt grepp kan hämma blodcirkulationen)

Vid regelbunden långvarig användning av maskinen, samt om de olika symptomen (t.ex. stickningar i fingrarna) återkommer upprepade gånger, rekommenderas en läkarundersökning.

2.14 Underhåll och reparation

Utför regelbundet underhåll på maskinen. Utför endast de underhållsarbeten som beskrivs i sköt-

selanvisningen. Allt annat arbete ska utföras av en fackhandlare.

Vi rekommenderar att man endast låter auktoriserade STIHL återförsäljare genomföra underhållsarbeten och reparationer. STIHL fackhandlare erbjuder regelbunden utbildning och har teknisk information till sitt förfogande.

Använd endast reservdelar av hög kvalitet. Annars finns det risk för olyckor och skador på maskinen. Vid frågor, kontakta en fackhandlare.

Vi rekommenderar att du använder STIHL originalreservdelar. Dessa har optimala egenskaper och är anpassade till maskinen och användarens krav.

Vid reparation, underhåll och rengöring ska man alltid **stänga av motorn – skaderisk!** – Undantag: Förgasar- och tomgångsinställning.

Sätt inte igång motorn med startanordningen vid avdragen tändkabelsko eller med utskruvat tändstift – **brandfara** om gnistor kommer utanför cylindern!

Utför inte underhåll och förvara inte maskinen i närheten av öppen eld.

Kontrollera regelbundet att tanklocket är tätt.

Använd endast felfria och av STIHL godkända tändstift - se "Tekniska data".

Kontrollera tändkabeln (felfri isolering, stabil anslutning).

Kontrollera att ljuddämparen är i felfritt skick.

Använd inte maskinen med skadad ljuddämpare eller om ljuddämparen är borttagen – **brandfara!** – **risk för hörselskador!**

Rör inte vid varm ljuddämpare – **brännskaderisk!**

Vibrationsdämparnas skick påverkar vibrationsnivån – kontrollera vibrationsdämparna regelbundet.

Stäng av motorn innan du åtgärdar fel.

3 Komplettering av blåsaggregatet

3.1 Montering av blåsörret

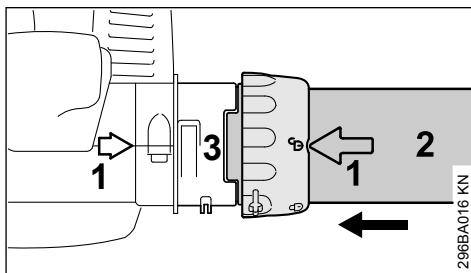

- ▶ För pilarna (1) mitt för varandra.
- ▶ Vrid kopplingsmuttern så att symbolen  kommer mitt för pilarna.
- ▶ Skjut in blåsörret (2) till anslag i stutsens urtag (3).

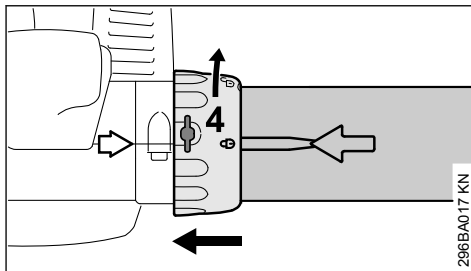

- ▶ Skjut på kopplingsmuttern (4) över stutsen så långt det går.
- ▶ Vrid kopplingsmuttern (4) i pilens riktning så att symbolen  kommer mitt för pilarna – kopplingsmuttern måste låsas med ett hörbart klick.

BG 56, BG 86, SH 56, SH 86

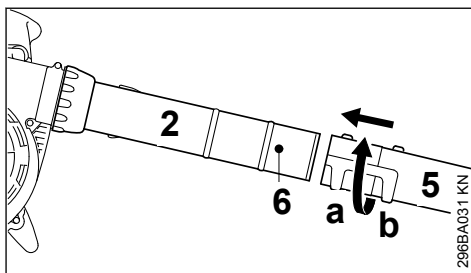

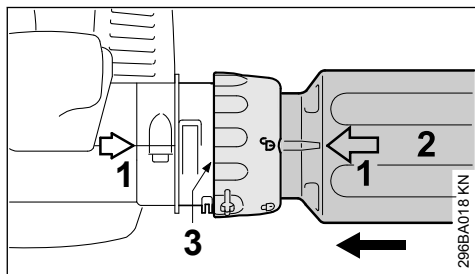

- ▶ Skjut munstycket (5) i position (a) (långt) eller position (b) (kort) till tappen (6) på blåsörret (2) och lås i pilriktningen.

BG 66

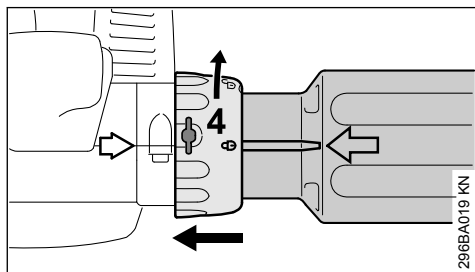

- För pilarna (1) mitt för varandra.
- Vrid kopplingsmuttern så att symbolen  kommer mitt för pilarna.
- Skjut in blåsörret (2) till anslag i stutsens urtag (3).



- Skjut på kopplingsmuttern (4) över stutsen så långt det går.
- Vrid kopplingsmuttern (4) i pilens riktning så att symbolen  kommer mitt för pilarna – kopplingsmuttern måste låsas med ett hörbart klick.

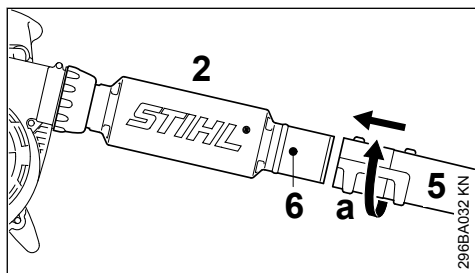

- Skjut munstycket (5) i position (a) till tap-pen (6) på blåsörret (2) och lås i pilriktningen.

3.2 Borttagning av blåsörret

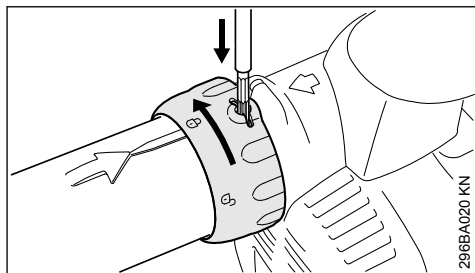

- Stäng av motorn.
- Tryck in klacken genom öppningen på kopplingsmuttern med lämpligt verktyg.
- Vrid kopplingsmuttern i pilriktningen till stopp.
- Ta bort blåsörret.

4 Komplettering av sugaggregat

4.1 Montering av rörkröken

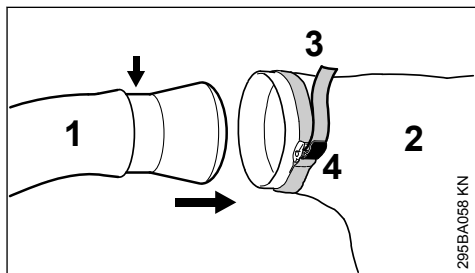

- För in rörkröken (1) i uppsamlings säcken (2) till markeringen (pil).
- Spänn fast bandet (3) på uppsamlings säcken och tryck ner klacken (4).

OBS!

Dragkedjan på uppsamlings säcken måste vara stängd.

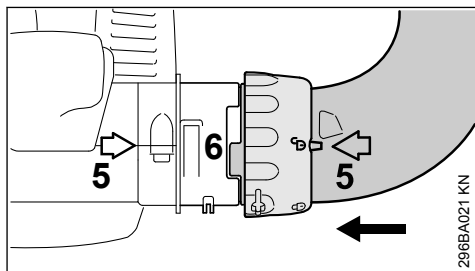

- För pilarna (5) mitt för varandra.

- ▶ Vrid kopplingsmuttern så att symbolen  kommer mitt för pilarna.
- ▶ Skjut in rörkröken till anslag i stutsens urtag (6).

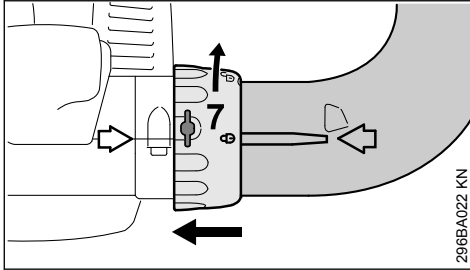

- ▶ Skjut på kopplingsmuttern (7) över stutsen så långt det går.
- ▶ Vrid kopplingsmuttern (7) i pilens riktning så att symbolen  kommer mitt för pilarna – kopplingsmuttern måste låsas med ett hörbart klick.

4.2 Komplettering av sugröret

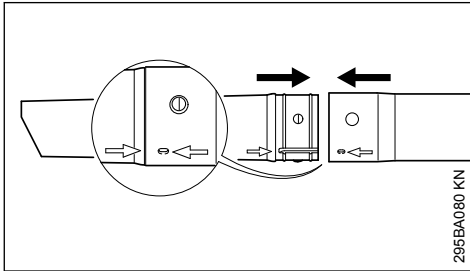

- ▶ Rikta in sugrör och sugrörsförlängare med pilarna, skjut ihop och lås.

4.3 Montering av sugröret

- ▶ Stäng av motorn.

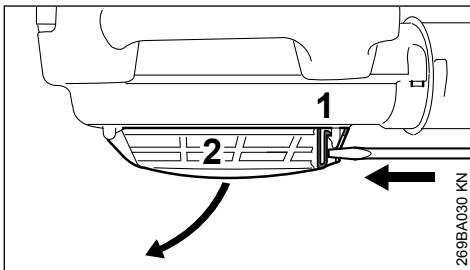

- ▶ Sätt i skruvmejseln i klacken (1) och tryck – då öppnas skyddsgallret (2) – fäll upp skyddsgallret.

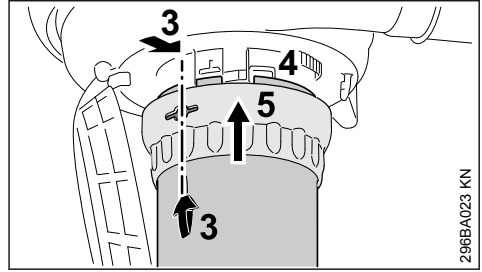

- ▶ För pilarna (3) mitt för varandra.
- ▶ Vrid kopplingsmuttern (5) så att öppningen kommer mitt för pilarna (3).
- ▶ För in sugröret till anslag i fläkthuset stuts (4).
- ▶ Skjut kopplingsmuttern (5) över fläkthuset stuts.

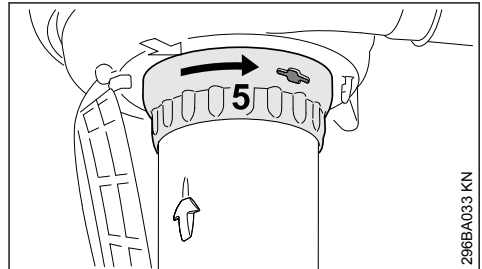

- ▶ Vrid kopplingsmuttern (5) i pilriktningen tills den låses fast med ett klick.
- ▶ Vrid kopplingsmuttern i pilens riktning och dra åt den.

4.4 Demontering av rörkröken

- ▶ Stäng av motorn.

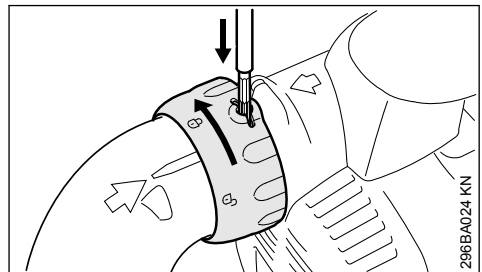

- ▶ Tryck in klacken genom öppningen på kopplingsmuttern med lämpligt verktyg.
- ▶ Vrid kopplingsmuttern i pilriktningen till stopp.
- ▶ Ta bort rörkröken.

4.5 Demontering av sugröret

- ▶ Stäng av motorn.

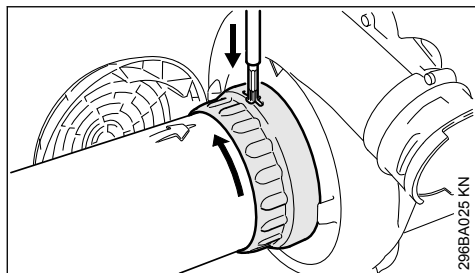

- ▶ Vrid kopplingsmuttern i pilriktningen till stopp.
- ▶ Tryck in klacken genom öppningen på kopplingsmuttern med lämpligt verktyg.
- ▶ Vrid kopplingsmuttern i pilriktningen till nytt stopp.
- ▶ Tag bort sugröret.
- ▶ Stäng och haka i skyddsgallret.

5 Bränsle

Motorn måste drivas med en bränsleblandning av bensen och motorolja.



Undvik direkt hudkontakt med bränsle och andas inte in bränsleångor.

5.1 STIHL MotoMix

Vi rekommenderar att du använder STIHL MotoMix. Den här färdiga bränsleblandningen är bensenfri, blyfri, har hög oktanhalt och har alltid rätt blandningsförhållande.

STIHL MotoMix är blandad med STIHL tvåtaktsmotorolja HP Ultra som ger lång motorlivslängd.

MotoMix finns inte på alla marknader.

5.2 Blanda bränsle

OBS!

Olämpliga drivmedel eller blandningsförhållanden som avviker från den föreskrivna kan skada motorn allvarligt. Bensen eller motorolja av låg kvalitet kan skada motorn, packningar, ledningar och bränsletanken.

5.2.1 Bensen

Använd endast **märkesbensen** som minst har en oktanhalt på 90 RON, blyfri eller med bly.

Bensen med en alkoholhalt över 10 % kan orsaka ojämn gång i motorer med justerbar förgasare och får därför inte användas i sådana motorer.

Motorer med M-Tronic har full effekt med bensen med upp till 25 % alkoholhalt (E25).

5.2.2 Motorolja

Om bränsle blandas själv får endast en STIHL tvåtaktsmotorolja eller en annan motorolja med hög kapacitet i klass JASO FB; JASO FC; JASO FD; ISO-L-EGB, ISO-L-EGC eller ISO-L-EGD användas.

STIHL föreskriver tvåtaktsmotoroljan STIHL HP Ultra eller en likvärdig motorolja med hög kapacitet, för att kunna garantera utsläppsgränsvärdet under maskinens livstid.

5.2.3 Blandningsförhållande

STIHL tvåtaktsmotorolja 1:50; 1:50 = 1 del olja + 50 delar bensen

5.2.4 Exempel

Bensinmängd liter	STIHL tvåtaktsolja 1:50 liter	(ml)
1	0,02	(20)
5	0,10	(100)
10	0,20	(200)
15	0,30	(300)
20	0,40	(400)
25	0,50	(500)

- ▶ Blanda i en behållare som är godkänd för bränsle; tillsätt först motorolja och sedan bensen och blanda noga

5.3 Förvara bränsleblandningen

Förvara bara i behållare som är godkända för bränsle på en säker, torr och sval plats, skydda mot ljus och solljus.

Bränsleblandningar åldras, blanda bara så att det räcker i några veckor. Lagra inte bränsleblandningen längre än 30 dagar. Bränsleblandningen kan bli obrukbar snabbare om den utsätts för ljus, solljus, låga eller höga temperaturer.

STIHL MotoMix kan lagras upp till 2 år utan problem.

- ▶ Skaka behållaren med bränsleblandningen kraftigt innan du fyller på bränsle



Det kan bildas tryck i behållaren, öppna den försiktigt.

- ▶ Rengör bränsletanken och behållaren noga då och då

Hantera bränslerester och rengöringsmedel enligt gällande miljöskyddsbestämmelser!

6 Påfyllning av bränsle



6.1 Maskinförberedelse

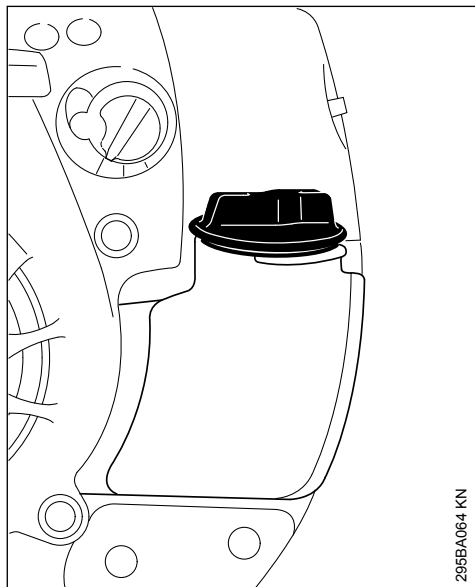

295BA064 KN

- Rengör tanklocket och ytan runt det före tankning så att ingen smuts kommer in i tanken
- Placera maskinen så att tanklocket pekar uppåt

Vi rekommenderar att du använder STIHL påfyllningssystem för bränsle (specialtillbehör).

6.2 Fylla på bränsle

Se till att inte spillas bränsle och fyll inte tanken ända upp

- Öppna tanklocket
- Fyll på bränsle
- Stäng tanklocket

VARNING

Efter tankningen – dra åt tanklocket för hand så hårt som möjligt.

6.3 Byta bränslelod

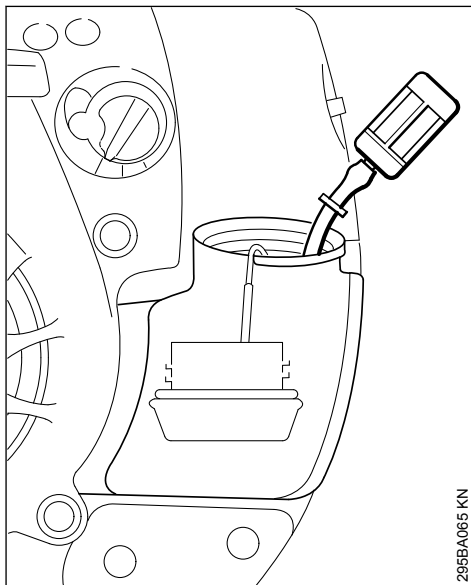

295BA065 KN

Byt bränslelodet varje år. Gör så här:

- Töm bränsletanken
- Dra ut bränslelodet ur tanken med en krok och dra av det från slangen
- Stick in det nya bränslelodet i slangen
- Lägg tillbaka bränslelodet i tanken

7 Starta/stanna motorn

7.1 Starta motorn

- Följ säkerhetsföreskrifterna.

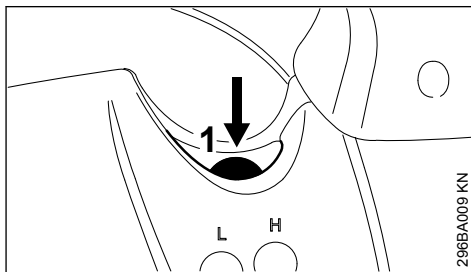

296BA009 KN

- Tryck minst 5 gånger på den bränslehandpumpens blåsa (1) – även om den är fylld med bränsle.

7.1.1 Inställning av ställspaken

Endast BG 66 C, BG 86, SH 86

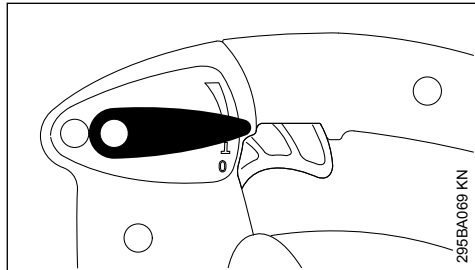

- För att starta; ställ ställspaken i driftläget I.

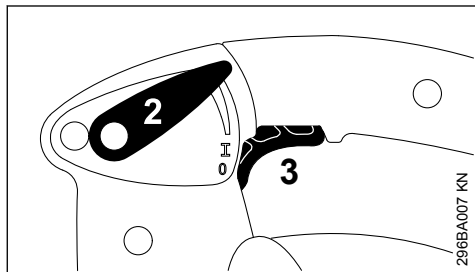

Med ställspaken (2) kan gasspaken (3) låsas i valfritt läge under arbetet.

7.1.2 Inställning av reglaget

Vid kall motor

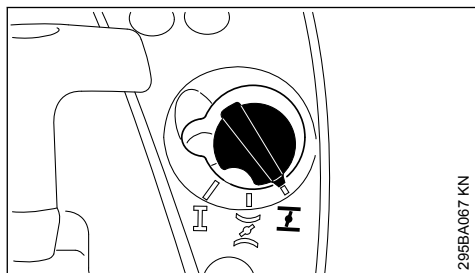

- Ställ choken på I.

Vid varm motor

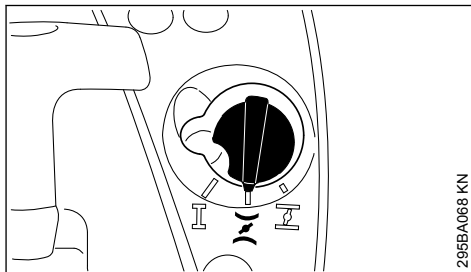

- Ställ choken på II.

Denna inställning gäller också om motorn redan varit igång, men fortfarande är kall.

7.1.3 Starta

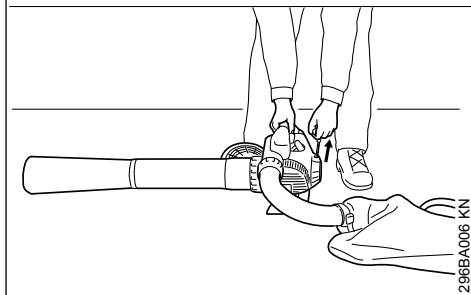
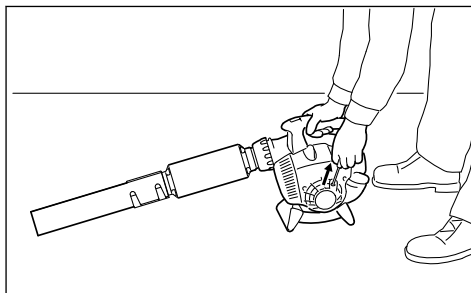

- Ställ ned maskinen säkert på marken.
- Stå stadigt: Tryck maskinen hårt mot marken med höger hand på kåpan.
- Ta tag i starthandtaget med vänster hand.

Modell med ErgoStart

- Dra ut starthandtaget jämnt.

Modell utan ErgoStart

- Dra långsamt ut starthandtaget till första märkbara stopp och dra sedan till snabbt och hårt.

OBS!

dra inte ut startlinan helt – risk för att den går av!

- ▶ Släpp inte starthandtaget, utan styr startlinan tillbaka mot utdragningsriktningen, så att den hinner lindas upp ordentligt.

7.2 När motorn går

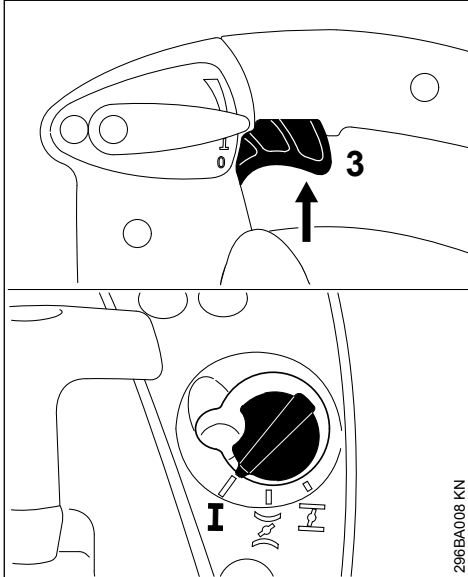

- ▶ Tryck kort på gasspaken (3) – choken hoppar till driftläget I – motorn går på tomgång.

7.3 Stänga av motorn

7.3.1 BG 56, BG 66, SH 56

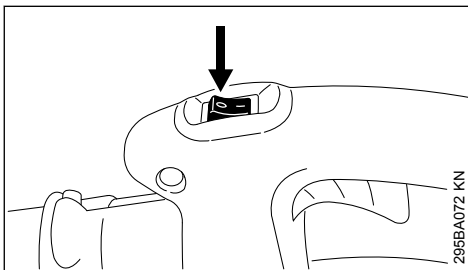

- ▶ Vrid stoppknappen till 0 – motorn stannar – stoppknappen fjädrar tillbaka automatiskt.

7.3.2 BG 66 C, BG 86, SH 86

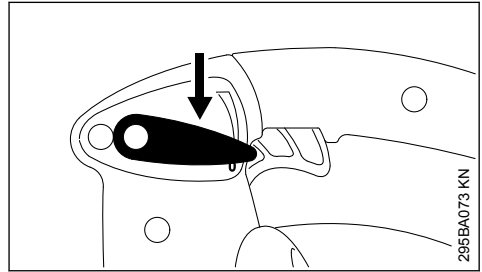

- ▶ Vrid ställspaken till 0 – motorn stannar – ställspaken fjädrar tillbaka automatiskt.

7.4 Mer information om start

7.4.1 Om motorn stannar i chokeläget I eller vid acceleration

- ▶ Sätt chokereglaget på $\bar{\bar{I}}$ – fortsatt att starta tills motorn går.

7.4.2 Om motorn inte startar

- ▶ Kontrollera att alla inställningar är rätt (chokens position, ställspak i driftläge I).
- ▶ Upprepa startförlöppet.

7.4.3 Tanken har körts helt tom och därefter fylts på

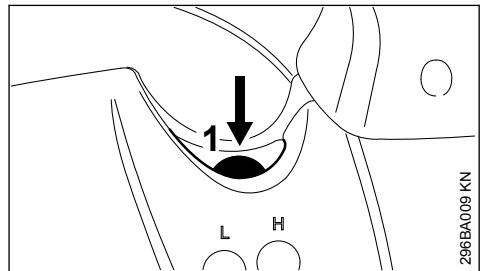

- ▶ Tryck minst 5 gånger på den bränslehandpumpens blåsa (1) – även om den är fylld med bränsle.
- ▶ Starta om motorn.

8 Rengöring av luftfiltret

Förorenade luftfilter minskar motorns effekt, ökar bränsleförbrukningen och gör motorn svårstartad.

8.1 Olika slags luftfilter

Beroende på utförande är maskinerna utrustade med olika luftfilter. Maskinerna känns igen på luftfilterhusen och på själva luftfiltret.

8.2 Utförande med platt filtermaterial

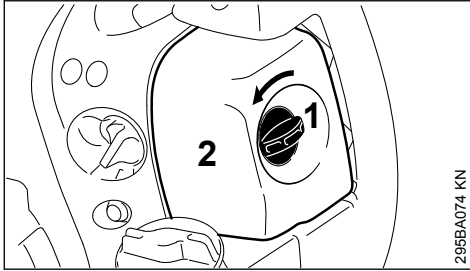

296BA074 KN

- ▶ Vrid skruven i filterkåpan (1) åt vänster till lodrätt läge.
- ▶ Ta bort filterkåpan (2).
- ▶ Rengör området kring luftfiltret från grov smuts.

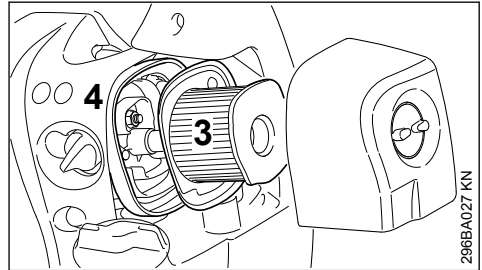

296BA027 KN

- ▶ Ta bort luftfiltret (3) ur filterhuset (4).

8.3.1 Rengöring av luftfiltret

- ▶ Knacka försiktigt ur luftfiltret eller blås rent det inifrån med tryckluft.

Vid svår förorening eller hopklistrad filterväv

- ▶ Rengör filtret med STIHL specialrengöringsmedel (specialtillbehör) eller annan ren, icke brännbar rengöringsvätska (t.ex. varmt såpvatten) – spola av filtret inifrån under en vattenstråle - använd inte högtrycksvätt.
- ▶ Torka luftfiltret – utsätt det inte för extrem värme.

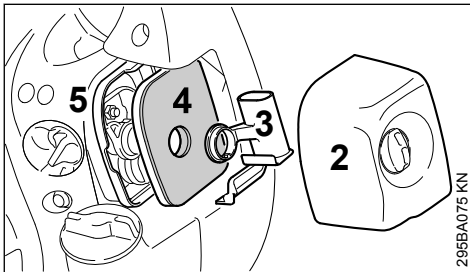

296BA075 KN

- ▶ Dra av hylsan (3) och ta ur luftfiltret (4) ur filterhuset (5).
- ▶ Byt luftfiltret! Knacka eller blås ur det – tvätta det inte!

Byt ut skadade delar!

8.2.1 Isättning av filtret

- ▶ Sätt i luftfiltret (4) i filterhuset (5) och skjut på hylsan (3).
- ▶ Sätt på filterkåpan (2) och vrid kåpans skruv åt höger till vågrätt position.

8.3 Utförande med veckat filtermaterial

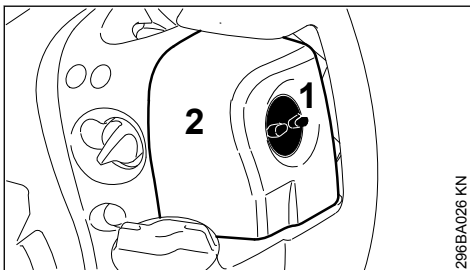

296BA026 KN

9 Inställning av förgasaren

Förgasaren är från fabrik inställd så att motorn försörjs med en optimal blandning av bränsle och luft i alla driftförhållanden.

9.1 Ställ in tomgången

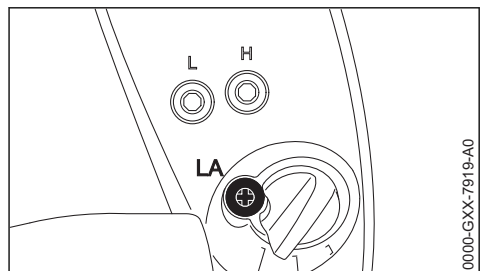

0000-G-XX-7919-A0

9.1.1 Motorn stannar vid tomgång

- ▶ Vrid anslagsskruven för tomgång (LA) medurs tills motorn går jämnt

10 Tändstift

- Kontrollera först tändstiftet vid dålig motoreffekt, svårstartad motor eller oregelbunden tomgång
- Byt tändstiftet efter ca 100 driftstimmar – tidigare om elektroderna är kraftigt avbrända – använd endast avstörda tändstift som är godkända av STIHL – se "Tekniska data"

10.1 Ta ut tändstiftet

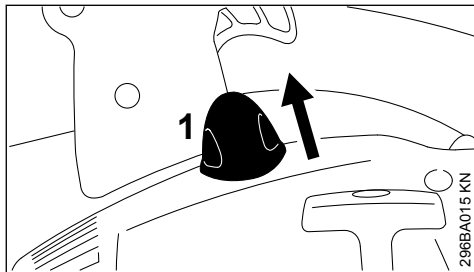

- Dra av tändkabelskon (1)
- Skruva ur tändstiftet

10.2 Kontrollera tändstiftet

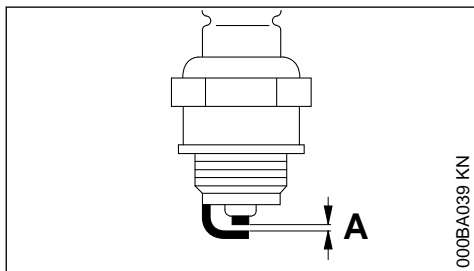

- Rengör tändstiftet om det är smutsigt
- Kontrollera elektrodavståndet (A) och justera om det behövs, avståndet anges i "Tekniska data"
- Åtgärda orsakerna till att tändstiftet blir smutsigt

Möjliga orsaker:

- för mycket motorolja i bränslet
- smutsigt lufffilter
- ogynnsamma driftförhållanden

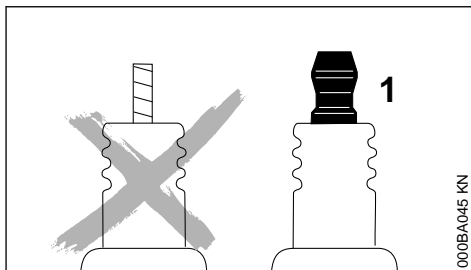

! VARNING

Gnistor kan bildas om anslutningsmuttern (1) saknas eller är lös. Det kan leda till brand eller explosion i brandfarlig eller explosiv miljö. Det kan leda till allvarliga personskador eller materialskador.

- Använd skärmade tändstift med fast anslutningsmutter

10.3 Montering av tändstift

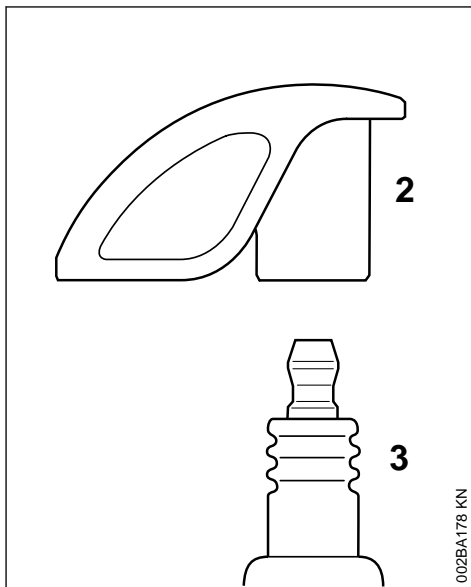

- Skruva i tändstiftet (3) och tryck fast tändkabelskon (2) hårt på tändstiftet (3)

11 Motorgång

Om maskinen går ojämnt trots rent lufffilter och korrekt förgasarinställning kan orsaken finnas i ljuddämparen.

Låt en auktoriserad återförsäljare kontrollera om det finns föroreningar i ljuddämparen (sotbeläggning)!

STIHL rekommenderar att endast auktoriserade STIHL-återförsäljare genomför underhåll och reparationer.

12 Förvaring av maskinen

Vid driftsuppehåll på ca 3 månader

- Töm bränsletanken på ett väl ventilerat ställe och rengör den.

- Hantera bränsle miljövänligt och enligt gällande föreskrifter.
- Kör förgasaren tom, annars kan membranerna klibba fast i förgasaren.
- Rengör maskinen väl, speciellt cylinderribbor och luftfilter.
- Förvara maskinen på ett torrt och säkert ställe. Se till att den inte kan användas av obehöriga (t.ex. barn).

13 Skötsel och underhåll

Uppgifterna gäller normala användningsförhållanden. Vid försvårade förhållanden (mycket damm etc.) och längre dagliga arbetstider ska de angivna intervallen förkortas.		före arbetet	efter arbetet resp. dagligen	efter varje tankning	en gång i veckan	en gång i månaden	en gång om året	vid fel	vid skador	vid behov
Hela maskinen	visuell kontroll (skick, slitage, täthet)	x	x							
	rengör		x							
Manöverhandtag	Funktionskontroll	x	x							
Luftfilter	rengör							x		x
	byt								x	x
Bränslehandpump (om sådan finns)	kontrollera	X								
	Låt återförsäljare ¹⁾ reparera								X	
Filter i bränsletanken	kontrollera							x		
	byt ut filtret						x		x	x
Bränsletank	rengör							x		x
Förgasare	kontrollera tomgång	x	x							
	efterjustera tomgången									x
Tändstift	efterjustera elektrodavståndet								x	
	byt ut efter 100 drifttimmar									
Gnistskyddsgaller ²⁾ i ljuddämparen	se till att det är installerat	X								
	kontrollera eller byt ut ¹⁾						X			
Insugningsöppningar för kylluft	rengör									x
Tillgängliga skruvar och muttrar (förutom justerskruvar)	dra åt									x

1) STIHL rekommenderar STIHL-återförsäljare

2) Finns endast i vissa länder

Uppgifterna gäller normala användningsförhållanden. Vid försvårade förhållanden (mycket damm etc.) och längre dagliga arbetstider ska de angivna intervallen förkortas.		före arbetet	efter arbetet resp. dagligen	efter varje tankning	en gång i veckan	en gång i månaden	en gång om året	vid fel	vid skador	vid behov
Vibrationsdämpardelar	kontrollera	X						X		X
	byt ut hos auktoriserad återförsäljare ¹⁾								X	
Säkerhetsdekal	byt ut								X	

14 Minimera slitage och undvik skador

Om du följer anvisningarna i denna skötselavvisning undviker du onödigt slitage och skador på maskinen.

Användning, skötsel och förvaring av maskinen måste ske med samma noggrannhet som föreskrivs i denna skötselavvisning.

Alla skador som orsakas av att anvisningarna för säkerhet, användning och skötsel inte har följts får användaren själv stå för. Detta gäller i synnerhet:

- Ändringar på produkten som inte godkänts av STIHL.
- Användning av verktyg eller tillbehör som inte är godkända eller lämpliga för maskinen eller är av sämre kvalitet.
- Användning av maskinen för ändamål som den inte är avsedd för.
- Användning av maskinen vid idrotts- eller tävlingsevenemang.
- Följdskadorna orsakade av fortsatt användning av en maskin med defekta komponenter.

14.1 Underhållsarbeten

Alla åtgärder som beskrivs i kapitlet "Skötsel och underhåll" måste utföras regelbundet. Om användaren inte kan utföra dessa arbeten själv ska en fackhandlare anlitas för dem.

STIHL rekommenderar att man endast låter auktoriserade STIHL-återförsäljare genomföra underhåll och reparationer. Auktoriserade STIHL-återförsäljare har möjlighet att regelbundet delta i utbildningar samt få tillgång till teknisk information.

¹⁾ STIHL rekommenderar STIHL-återförsäljare

²⁾ Finns endast i vissa länder

Om dessa arbeten försummas kan skador uppstå på maskinen som användaren själv får ansvara för. Hit hör bl. a.:

- Motorskadorna till följd av försummat eller otillräckligt underhåll (t. ex. luft- och bränslefilter), felaktig förgasarinställning eller otillräcklig rengöring av kylfläppspringor (intag, cylinderflänsar).
- Korrosions- och andra följskadorna orsakade av olämplig förvaring.
- Skador på maskinen till följd av att reservdelar av sämre kvalitet har använts.

14.2 Förslitningsdelar

Olika delar av maskinen utsätts för normalt slitage även om de används på rätt sätt och måste bytas i tid beroende på hur och hur länge de använts. Hit hör bl.a.:

- Filter (för luft, bränsle)
- Fläkthjul, kompostkniv
- Uppsamlings säck
- Startanordning
- Tändstift

15 Viktiga komponenter

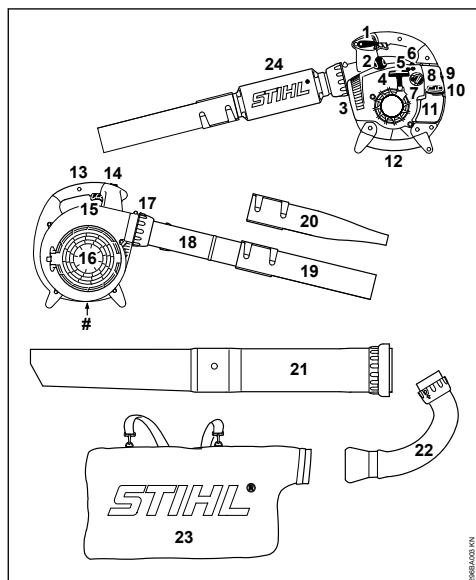

- 1 Inställningsspak (BG 66 C, BG 86, SH 86)
- 2 Tändkabelsko
- 3 Ljuddämpare
- 4 Starthandtag
- 5 Anslagsskruv för tomgång (LA)
- 6 Bränslehandpump
- 7 Startklaffens vridknapp
- 8 Filterlock
- 9 Filterlocksskruv
- 10 Tanklock
- 11 Bränsletank
- 12 Handtag
- 13 Manöverhandtag
- 14 Stoppknapp (BG 56, BG 66, SH 56)
- 15 Gasspak
- 16 Skyddsgaller
- 17 Kopplingsmutter
- 18 Blåsrör (BG 56, BG 86, SH 56, SH 86)
- 19 Rundmunstycke
- 20 Plattmunstycke*
- 21 Sugrör*
- 22 Krök*
- 23 Uppsamlarsäck*

24 Blåsrörsljuddämpare (BG 66)

Serienummer

* specialtillbehör beroende på modell

16 Tekniska data

16.1 Drivenhet

Encylindrig tvåtaktsmotor	
Slagvolym:	27,2 cm ³
Cylinderhåll:	34 mm
Kolvslag:	30 mm
Tomgångsvarvtal:	2 500 varv/min
Effekt enligt ISO 7293:	
BG 56:	0,7 kW (1,0 hk)
BG 66:	0,6 kW (0,8 hk)
BG 86:	0,8 kW (1,1 hk)
SH 56:	0,7 kW (1,0 hk)
SH 86:	0,8 kW (1,1 hk)

16.2 Tändningssystem

Elektroniskt styrd magnettändning

Tändstift (avstört):	NGK CMR 6H, BOSCH USR 4AC
Elektroavstånd:	0,5 mm

16.3 Bränslesystem

Positionsökanslig membranförgasare med integrerad bränslepump

Bränsletankens volym:

BG 56:	540 cm ³ (0,54 l)
BG 66:	540 cm ³ (0,54 l)
BG 66 C:	440 cm ³ (0,44 l)
BG 86:	440 cm ³ (0,44 l)
SH 56:	540 cm ³ (0,54 l)
SH 86:	440 cm ³ (0,44 l)

16.4 Blåseffekt

Blåskraft (rundmunstycke)

BG 56:	13 N
BG 66:	10 N
BG 86:	15 N
SH 56:	15 N
SH 86:	15 N

Lufthastighet (blåsdrift)

Blåsdrift (rundmunstycke)

BG 56:	60 m/s
BG 66:	51 m/s
BG 86:	63 m/s
SH 56:	60 m/s
SH 86:	63 m/s

Blåsdrift (plattmunstycke)

BG 86:	74 m/s
SH 86:	74 m/s

Luftflöde

	Runt munstycke	Plattmunstycke
BG 56:	700 m ³ /h	---
BG 66:	630 m ³ /h	---
BG 86:	755 m ³ /h	620 m ³ /h
SH 56:	700 m ³ /h	560 m ³ /h
SH 86:	755 m ³ /h	620 m ³ /h

Maximal lufthastighet (blåsdrift, rundmunstycke)

BG 56:	71 m/s
BG 66:	62 m/s
BG 86:	76 m/s
SH 56:	71 m/s
SH 86:	76 m/s

Maximalt luftflöde (utan blåsanordning)

BG 56:	730 m ³ /h
BG 66:	730 m ³ /h
BG 86:	810 m ³ /h
SH 56:	730 m ³ /h
SH 86:	810 m ³ /h

16.5 Vikt**otankad, blåsdrift**

BG 56:	4,1 kg
BG 56 C:	4,1 kg
BG 66 D:	4,5 kg
BG 66 D C:	4,8 kg
BG 86:	4,4 kg
BG 86 C:	4,4 kg

otankad, sugdrift

SH 56:	5,4 kg
SH 56 C:	5,4 kg
SH 86:	5,8 kg
SH 86 C:	5,8 kg

16.6 Ljud- och vibrationsvärde

För ytterligare uppgifter för att uppfylla arbetsgivar direktivet Vibration 2002/44/EG se www.stihl.com/vib/.

16.6.1 Ljudeffektnivå L_{peq} enligt DIN EN 15503

	Blåsdrift	Sugdrift
BG 56:	90 dB(A)	94 dB(A)
BG 66:	86 dB(A)	---
BG 86:	90 dB(A)	93 dB(A)
SH 56:	90 dB(A)	94 dB(A)
SH 86:	90 dB(A)	93 dB(A)

16.6.2 Bullernivå L_w enligt DIN EN 15503

	Blåsdrift	Sugdrift
BG 56:	104 dB(A)	105 dB(A)
BG 66:	98 dB(A)	---
BG 86:	104 dB(A)	106 dB(A)
SH 56:	104 dB(A)	105 dB(A)

SH 86:	Blåsdrift 104 dB(A)	Sugdrift 106 dB(A)
--------	------------------------	-----------------------

16.6.3 Vibrationsvärde a_{hv,eq} enligt DIN EN 15503**Blåsdrift**

	Höger handtag
BG 56:	8,0 m/s ²
BG 66:	7,8 m/s ²
BG 66 C:	2,1 m/s ²
BG 86:	2,5 m/s ²
SH 56:	8,0 m/s ²
SH 86:	2,5 m/s ²

Sugdrift

	Vänster handtag	Höger handtag
BG 56:	9,1 m/s ²	8,0 m/s ²
BG 86:	2,5 m/s ²	1,9 m/s ²
SH 56:	9,1 m/s ²	8,0 m/s ²
SH 86:	2,5 m/s ²	1,9 m/s ²

För ljudtrycksnivå och ljudeffektnivå K är Värde enligt direktiv 2006/42 / EG = 2,0 dB (A); för vibrationen är värdet K-Värde enligt 2006/42/EG = 2,0 m/s².

16.7 REACH

REACH är en EU-förordning för registrering, bedömning och godkännande av kemikalier.

Se www.stihl.com/reach för information om att uppfylla REACH förordningen (EG) Nr. 1907/2006

16.8 Avgaser utsläppsvärde

Det uppmätta värdet för CO₂ i EU-typgodkännandeprocessen finns på www.stihl.com/co2 i produktspecifika tekniska data.

Det uppmätta CO₂-värdet bestämdes på en representativ motor under ett standardiserat test-förfarande under laboratorieförhållanden och utgör inte en uttrycklig eller underförstådd garanti för prestanda för en viss motor.

Den avsedda användningen och underhållet som beskrivs i denna bruksanvisning uppfyller gällande krav för avgasutsläpp. Ändringar i motorn kommer att ogiltiggöra drifttillståndet.

17 Reparationsanvisningar

Användare av den här maskinen får endast utföra skötsel och underhållsarbete som beskrivs i den här skötselanvisningen. Mer avancerade reparationer får endast utföras av återförsäljare.

STIHL rekommenderar att endast auktoriserade STIHL-återförsäljare genomför underhåll och reparationer. Auktoriserade STIHL-återförsäljare har möjlighet att regelbundet delta i utbildningar samt att få tillgång till teknisk information.

Använd vid reparation endast reservdelar som är godkända av STIHL för denna maskin, eller tekniskt likvärdiga delar. Använd endast reservdelar av hög kvalitet. Annars finns det risk för olyckor eller skador på maskinen.

Vi rekommenderar att du använder STIHL originalreservdelar.

STIHL originalreservdelar känns igen på STIHL reservdelsnummer på logotypen **STIHL**® och eventuellt på STIHL-märket  (på mindre detaljer finns ibland bara detta märke).

18 Avfallshantering

Vid avfallshantering ska de lokala föreskrifterna för avfallshantering följas.

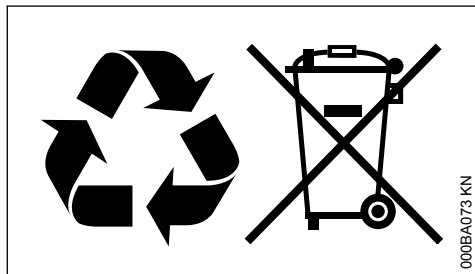

STIHL-produkter ska inte kastas i hushållsso-porna. STIHL-produkt, batteri, tillbehör och förpackning ska återvinnas på ett miljövänligt sätt.

Du kan få aktuell information om avfallshantering hos din STIHL-återförsäljare.

19 EU-försäkran om överens-stämmelse

ANDREAS STIHL AG & Co. KG

Badstr. 115

D-71336 Waiblingen

Tyskland

intygar på eget ansvar att

Konstruktion:

Lövbås, blås- och sugaggregat

Fabrikat:

STIHL

Typ:

BG 56

BG 56 C

BG 56 C-E

BG 66

BG 66 C
BG 66 C-E
BG 86
BG 86 C
BG 86 C-E
SH 56
SH 56 C
SH 56 C-E
SH 86
SH 86 C
SH 86 C-E
4241
27,2 cm³

Serieidentifiering:
Slagvolym:

uppfyller bestämmelserna i direktiv 2011/65/EU, 2006/42/EG, 2014/30/EU samt 2000/14/EG och har utvecklats och tillverkats i överensstämmelse med de versioner av följande standarder som gällde vid produktionsdatumet:

EN ISO 12100, EN 15503, EN 55012,
EN 61000-6-1

För beräkning av uppmätt och garanterad ljudeffektnivå enligt direktiv 2000/14/EG, bilaga V, har standarden ISO 11094 tillämpats.

Uppmätt ljudeffektnivå

alla BG 56:	102 dB(A)
alla BG 66:	99 dB(A)
alla BG 86:	102 dB(A)
alla SH 56:	103 dB(A)
alla SH 86:	103 dB(A)

Garanterad ljudeffektnivå

alla BG 56:	104 dB(A)
alla BG 66:	101 dB(A)
alla BG 86:	104 dB(A)
alla SH 56:	105 dB(A)
alla SH 86:	105 dB(A)

Förvaring av teknisk dokumentation:

ANDREAS STIHL AG & Co. KG
Produktzulassung

Tillverkningsår samt serienummer står på maskinen.

Waiblingen, 2020-02-03

ANDREAS STIHL AG & Co. KG
enligt fullmakt



Dr. Jürgen Hoffmann

Chef för produktdata, produktföreskrifter och godkännanden



Polttoainesäiliö; bensiinin ja moottoriöljyn seos



Polttoaineen käsipumpun käyttö

Sisällysluettelo

1	Käyttöohje.....	21
2	Turvallisuusohjeet ja työtekniikka.....	21
3	Puhaltimen kokoaminen.....	26
4	Imusilppurin kokoaminen.....	28
5	Polttoaine.....	29
6	Polttoaineen lisääminen.....	30
7	Moottorin käynnistäminen ja sammuttaminen.....	31
8	Ilmansuodattimen puhdistaminen.....	33
9	Kaasuttimen säätäminen.....	35
10	Sytytystulppa.....	35
11	Moottorin käynti.....	36
12	Laitteen säilytys.....	36
13	Huolto- ja hoito-ohjeita.....	36
14	Kulutuksen minimointi ja vaurioiden välttäminen.....	37
15	Tärkeät osat.....	38
16	Tekniset tiedot.....	39
17	Korjausohjeita.....	40
18	Hävittäminen.....	40
19	EU-vaatimusten mukaisuusvakuutus.....	40

Arvoisa asiakas,

kiitos, että valitsit yrityksemme STIHLin laatutuotteen.

Tämä tuotteen valmistuksessa on käytetty uudeinaikaisia valmistusmenetelmiä ja laadunvarmistustoimenpiteitä. Teemme kaikkemme sen puolesta, että olet tyytyväinen ostamaasi laitteeseen ja että sen käyttö on sinulle vaivatonta.

Jos sinulla on kysyttävää laitteesta, ota yhteys jälleenmyyjäsi tai suoraan maahantuojaan.

Ystävällisin terveisin!

Nikolas Stihl

1 Käyttöohje

1.1 KuvasyMBOLIT

Laitteeseen kiinnitetyt kuvasyMBOLIT on selostettu tässä.

Laitteesta ja sen varustelusta riippuen laitteessa voi olla seuraavat kuvasyMBOLIT.

1.2 Tekstiin liittyvät merkinnät



VAROITUS

Ihmisten onnettomuus- ja loukkaantumisvaaraa sekä esinevahinkoja koskeva varoitus.

HUOMAUTUS

Laitteen tai sen yksittäisten osien vaurioitumisen vaara.

1.3 Tekninen tuotekehitys

STIHL kehittää jatkuvasti koneitaan ja laitteitaan, minkä vuoksi se pidättää oikeuden toimitusten laajuuden muotoa, tekniikkaa ja varustusta koskeviin muutoksiin.

Käyttöohjeessa annettujen tietojen ja kuvien perusteella ei näin ollen voida esittää vaateita.

2 Turvallisuusohjeet ja työtekniikka



Erietyiset varoimet ovat välttämättömiä työskenneltäessä moottorilaitteella.



Lue koko käyttöohje huolellisesti, ennen kuin käytät laitetta ensimmäisen kerran. Säilytä ohje huolellisesti myöhemmää käyttöä varten. Käyttöohjeiden noudattamatta jättäminen voi olla hengenvaarallista.

Noudata maakohtaisia turvallisuusohjeita, joita ovat julkaisseet esim. ammattijärjestöt, sosiaalivakuutusorganisaatiot, työsuojeluviranomaiset ja muut vastaavat tahot.

Jos työskentelet ensimmäistä kertaa laitteen parissa: pyydä myyjää tai muuta laitteen tuntuvaa henkilöä selostamaan, miten laitetta käsitellään turvallisesti. Harkitse myös osallistumista aihetta käsittelevälle kurssille.

Alaikäiset eivät saa käyttää laitetta – poikkeuksena tästä ovat yli 16-vuotiaat nuoret, jotka työskentelevät valvonnan alaisina.

Pidä lapset, eläimet ja katsojat etäällä laitteesta.

Kun laitetta ei käytetä, se on sijoitettava niin, että se ei ole vaaraksi kenellekään. Varmista, että laite ei voi joutua asiattomien henkilöiden käsiin.

Käyttäjä vastaa sivullisille ja heidän omaisuudelleen aiheutuvista onnettomuuksista ja vaaroista.

Luovuta tai lainaa laite vain sellaisille henkilöille, jotka ovat perehtyneet tähän malliin ja sen käsittelyyn – luovuta aina myös käyttöohje laitteen mukana.

Kansallisissa ja paikallisissa määräyksissä on mahdollisesti määritetty aikarajoja melupäästöjä aiheuttavien laitteiden käytölle.

Ota laite käyttöön vain, jos kaikki rakenneosat ovat vaurioitumattomia.

Älä käytä korkeapainepesuria laitteen puhdistukseen. Kova vesisuihku saattaa vaurioittaa laitteen osia.

2.1 Lisävarusteet ja varaosat

Asenna laitteeseen vain STIHLin tähän laitteeseen hyväksymiä tai teknisesti samantasoisia osia ja lisävarusteita. Jos sinulla on kysyttävää, käänny erikoisliikkeen puoleen. Käytä ainoastaan laadukkaita työkaluja ja lisävarusteita. Muutoin vaarana ovat onnettomuudet tai laitteen vahingoittuminen.

STIHL suosittelee, että käytät alkuperäisiä STIHLin osia ja lisävarusteita. Ne on optimoitu tätä tuotetta varten ja vastaamaan käyttäjän vaatimuksia.

Älä tee laitteeseen muutoksia – tämä voi vaikuttaa laitteen turvallisuuteen. STIHL ei vastaa henkilö- tai aineellisista vahingoista, jotka ovat seurausta muiden kuin STIHLin hyväksymien oheislaitteiden käytöstä.

2.2 Fyysinen sopivuus

Laitetta käyttävän henkilön on oltava levännyt, terve ja hyvävointinen.

Henkilön, joka ei saa rasittaa itseään terveydellisistä syistä, pitäisi neuvotella lääkärin kanssa, onko hänen mahdollista työskennellä moottorilaitteen parissa.

Sydämentahdistinta käyttävät: tämän laitteen sytytyslaitteisto aiheuttaa erittäin heikon sähkömagneettisen kentän. Myös tämä sähkömagneettinen kenttä saattaa vaikuttaa yksittäisten sydämentahdistinmallien toimintaan. Terveystieteiden välttämiseksi STIHL suosittelee, että kysyt tarkempia ohjeita lääkäriltä ja sydämentahdistimen valmistajalta.

Laitetta ei saa käyttää alkoholin, reaktiokykyä heikentävien lääkkeiden eikä huumaavien aineiden vaikutuksen alaisena.

2.3 Määräysten mukainen käyttö

Puhaltimella voi puhdistaa lehdet, ruohon, paperit, pölyn yms. puutarhoista, urheilukentiltä ja pysäköinti- ja sisäntuloalueilta. Laitteen avulla voi myös poistaa kulkupolultaan etenemistä haittaavat oksat ja heinät tms.

Imusilppuri on suunniteltu lisäksi muiden kuin lehtien sekä muiden kevyiden, irtonaisten ja palamattomien jätteiden imemiseen.

Älä puhalla tai imuroi laitteella terveydelle haitallisia materiaaleja.

Laitetta ei saa käyttää muuhun tarkoitukseen. Laitteen käyttö muuhun kuin edellä mainittuun tarkoitukseen saattaa johtaa onnettomuuteen ja laitteen vahingoittumiseen. Älä tee tuotteeseen muutoksia, sillä myös nämä saattavat johtaa onnettomuuksiin tai laitteen vaurioittumiseen.

2.4 Vaatetus ja varustus

Käytä määräysten mukaista vaatetusta ja varustusta.



Vaatetuksen on sovellettava suoritettavaan työtehtävään eikä saa haitata työskentelyä. Käytä tiiviisti kehoa vasten olevaa vaatetusta tai kokohaalareita. Älä käytä työtakkia.



Älä käytä vaatteita, huivia, kravattia tai koruja, jotka voivat joutua ilmani-maukkoon. Sido pitkät hiukset yhteen ja varmista, että ne ovat olkapäiden yläpuolella.

Käytä tukevia, karkeapohjaisia ja luistamattomia jalkineita.



VAROITUS



Pienennä silmävammojen riskiä käyttämällä standardin EN 166 mukaisia suojalaseja, jotka asettuvat tiiviisti kasvoja vasten. Varmista suojalasien asettuminen oikein kasvoja vasten.

Käytä "henkilökohtaista" melusuojaa – esim. kup-pikuulonsuojaimia.

STIHLin valikoimiin kuuluu runsaasti erilaisia henkilökohtaisia suojavarusteita.

2.5 Laitteen kuljetus

Sammuta aina moottori.

Ajoneuvokuljetuksessa:

- varmista laite kaatumista, vaurioitumista ja polttonesteen vuotamista vastaan

2.6 Tankkaus



Bensiini on erittäin helposti syttyvää – pidä etäisyyttä avotuleen – älä roiski polttonestettä – älä polta.

Sammuta moottori ennen tankkausta.

Älä tankkaa moottorin ollessa kuuma – polttoneste voi vuotaa ylitse – **tulipalon vaara!**

Avaa säilön korkki varovasti, jotta ylipaine voi purkautua hitaasti eikä polttonestettä roisku ulos.

Tankkaus on sallittua vain hyvin tuuletetuilla paikoilla. Jos polttonestettä roiskui ympärille, puhdistala laite välittömästi – älä päästä polttonestettä vaatteisiin tai vaihda vaatteet heti.



Varmista, ettei laitteessa ole vuotoja! Jos polttoainetta pääsee valumaan ulos, älä käynnistä moottoria – **Palovammojen aiheuttama hengenvaara!**



Kiristä kierrekorkki tankkauksen jälkeen niin tiukalle kuin mahdollista.

Näin vähennät vaaraa, että tankin korkki irtoa moottorin värinän vaikutuksesta ja polttonestettä pääsee valumaan ulos.

2.7 Ennen käynnistystä

Varmista laitteen käyttöturvallisuus – noudata tämän osalta asiaankuuluvia käyttöohjeen lukuja:

- Tarkasta polttonestejärjestelmän tiiviyys. Kiinnitä erityistä huomiota näkyvissä oleviin osiin kuten tankin kanteen, letkuliitäntöihin, polttonesteen käsipumppuun (vain polttonesteen käsipumpulla varustetut moottorikäyttöiset laitteet). Älä käynnistä moottoria, mikäli havaitset vuotoja tai vaurioita – **Tulipalovaara!** Anna erikoisliikkeen kunnostaa laite ennen kuin otat laitteen uudelleen käyttöön
- Kaasuvivun pitää olla herkkäkäyttöinen ja sen pitää pystyä palautumaan itsestään joutokäyntiasentoon
- Säätövipua/painiketta tulee kyetä liikuttamaan kevyesti suuntaan **STOP** tai **0**
- Kahvojen on oltava puhtaita, kuivia ja öljyttömiä – tämä on tärkeää moottorikäyttöisen laitteen turvallista käsittelyä varten
- Puhalluslaitteisto pitää asentaa määräysten mukaan
- Varmista, että sytytyskaapelin liitin on tiukasti paikallaan – liittimen puutteellinen kiinnitys voi aiheuttaa kipinöintiä, mikä voi sytyttää lait-

teesta vuotavan polttonesteen ja ilman seoksen – **Tulipalovaara!**

- Puhallinpyörän ja puhallinkotelon kotelon kunnon tarkistaminen

Jos puhallinkotelo on kulunut (särojen muodostumiset, naarmuja), ulos tulevat vieraat esineet voivat aiheuttaa loukkaantumisia. Jos puhallinkotelo on vaurioitunut, ota yhteyttä asiantuntevaan edustajaan – STIHL suosittelee STIHLin omaa edustajaa

Älä tee muutoksia hallinta- ja turvalaitteisiin

Laitetta saa käyttää vain, jos sen turvallisuudessa ei ilmene puutteita – **Onnettomuusvaara!**

2.8 Moottorin käynnistäminen

Käynnistä moottori vähintään 3 metrin päässä tankkauspaikasta. Älä käynnistä sitä sisätiloissa.

Laitetta saa käyttää vain yksi henkilö – huolehdi siitä, että kukaan muu ei oleskele työskentelyalueella, ei edes käynnistyksen yhteydessä.

Älä käynnistä moottoria laitetta kädestä roikottaen, vaan käyttöohjeessa selostetulla tavalla.

Huolehdi siitä, että alusta on tasainen ja että laite pysyy turvallisesti paikoillaan.

Moottorin käynnistymisen jälkeen esiintyvä voimakas ilmavirtaus saattaa nostaa kappaleita (esim. kiviä) ilmaan.

2.9 Työskentelyn aikana

Uhkaavan vaaran ja hätätapauksen yhteydessä sammuta heti moottori – aseta säätövipu/painike asentoon **STOP** tai **0**.

Laitetta saa käyttää vain yksi henkilö kerrallaan – pidä muut poissa työskentelyalueelta



Kukaan muu ei saa oleskella 5 metrin säteellä laitteesta. – Sinkoavien kappaleiden aiheuttama **Tapaturma-vaara!**

Säilytä tämä etäisyys myös esineisiin (ajoneuvoihin, ikkunoihin) – **esinevahinkojen vaara!**



Älä koskaan suuntaa puhallinta ihmisiä tai eläimiä kohti – laite voi singota ilmaan pieniä kappaleita suurella nopeudella – **Loukkaantumisvaara!**

Tarkkaile puhaltimen tai imusilppurin käytön aikana ympärilläsi mahdollisesti liikkuviin pienelemiin, jotta et aiheuta eläimille vaaraa (tämä koskee työskentelyä niin puutarhoissa kuin muuallakin maasto-olosuhteissa).

Älä koskaan jätä laitetta käyntiin ilman valvontaa.

Ole varovainen työskennellessäsi liukkailla, märillä, lumisilla tai jäisillä pinnoilla, mäissä ja epätasaisessa maastossa – **Liukastumisvaara!**

Varo esteitä; rikkaruohoja, kantoja, juuria ja kuoppia – **Kompastumisvaara!**

Älä työskentele tikkailla äläkä huojuvalla alustalla.

Noudata tavallistakin suurempaa tarkkaavaisuutta ja varovaisuutta käyttäessäsi kuulosuojaimia. – Mahdollisuutesi kuulla varoittavia ääniä (huutoääniä, äänimerkkejä jne.) on tällöin heikentynyt.

Työskentele rauhallisesti ja harkitusti – vain, kun valaistus ja näkyvyys ovat hyviä. Työskentele varoen, älä vaaranna muita.

Pidä tarpeeksi taukoja väsymyksen ja uupumuksen välttämiseksi – **Onnettomuusvaara!**

Katalyysaattorilla varustetut äänenvaimentimet voivat kuumentua erityisen voimakkaasti.



Moottorikäyttöinen laite tuottaa **Myrkyllisiä pakokaasuja** heti, kun moottori on käynnistynyt. Nämä voivat olla hajuttomia ja näkymättömiä sekä sisältää palamattomia hiilivetyjä ja bentseeniä. Älä koskaan käytä moottorilaitetta suljetuissa tai huonosti tuuletetuissa tiloissa – älä myöskään katalyysaattorikoneiden kanssa.

Jos työskentelet ojissa, notkoissa tai muuten ahtaissa olosuhteissa, varmista aina riittävä ilmansaanti – **Myrkytys voi aiheuttaa hengenvaaran!**

Jos sinulla ilmenee pahoinvointia, päänsärkyä, näköhäiriöitä (esim. näkökentän pienentymistä), kuulohäiriöitä, huimausta, keskittymiskyvyn puutetta, lopeta työt heti – näiden oireiden syy voi olla liian korkea pakokaasupitoisuus – **Tapaturmavaara!**

Älä tupakoi laitteen käytön aikana äläkä laitteen läheisyydessä – **palovaara!** Polttonestejärjestelmästä voi päästä ulos syttyviä bensiinihöyryjä.

Käytä hengityssuojainta, jos pölyäminen on runsasta.

Käytä moottorilaitetta alhaisella melu- ja pakokaasupäästöllä – älä käytä moottoria tarpeettomasti, kaasuta vain työskennellessäsi.

Laske laite työskentelyn jälkeen tasaiselle, palamattomalle alustalle. Älä sijoita laitetta helposti syttyvien materiaalien (esim. sahanpurujen, puunkuorten, kuivan ruohon, polttonesteen) lähelle – **Tulipalovaara!**

Älä työnnä minkäänlaisia esineitä suojaristikon tai suuttimen läpi puhaltimen kotelon sisään. Nämä esineet voivat sinkoutua puhaltimen käytön aikana suurella nopeudella kotelon ulkopuolelle. – **Tapaturmavaara!**

Jos laitteen käynti muuttuu selvästi (esim. tärinä lisääntyä), keskeytä työskentely ja selvitä muutoksen syy.

Jos laite on altistunut muulle kuin laitteen käyttö-tarkoituksen mukaiselle kuormitukselle (esim. laitteeseen kohdistuneiden iskujen tai kaatumisen seurauksena), laitteen käyttöturvallisuus on ehdottomasti varmistettava ennen käytön jatkamista – katso myös kohta "Ennen käynnistystä". Tarkasta erityisesti polttonestejärjestelmän tiiviisyys ja turvalaitteiden toiminta. Älä missään tapauksessa jatka laitteen käyttöä, jos laitteen käyttöturvallisuus on heikentynyt. Ota epäselvissä tapauksissa yhteyttä erikoisliikkeeseen.

2.10 Puhaltimen käyttö

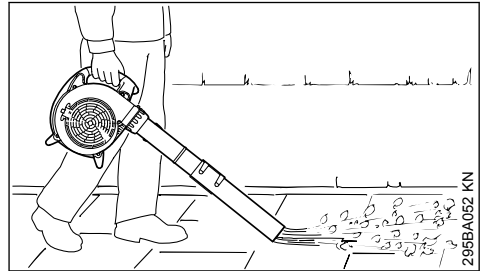

Puhallin on tarkoitettu käytettäväksi yhdellä kädellä. Käyttäjän on kannettava laitetta pitämällä oikealla kädellä kiinni hallintakahvasta.

Ota laitteesta aina tukeva ote.

Varo pieneläimiä, kun käytät puhallinta maastossa tai puutarhassa.

Työskentele vain hitaasti eteenpäin edeten – tarkkaile koko ajan puhallinputken ulostuloaluetta – älä kulje taaksepäin – **Kompastumisvaara!**



Laitetta saa käyttää vain, kun puhallinputki on asennettu kokonaan – **Tapaturmavaara!**

Pyörösuutin soveltuu käytettäväksi erityisesti epätasaisessa maastossa (esim. niityllä ja nurmikolla).

Lattasuuttimella (sisältyy toimitukseen tai on lisävaruste) voit puhallata helposti ja tarkasti johon-

kin kohteeseen; se sopii erityisesti sellaisten tasaisten alueiden puhtaaksi puhaltamiseen, joilta on poistettava esim. sahanpuru, lehdet tai ruohonleikkuujäte.

2.11 Imulaitteen käyttö

Noudata asennusohjeita tämän käyttöohjeen aihetta käsittelevässä luvussa.

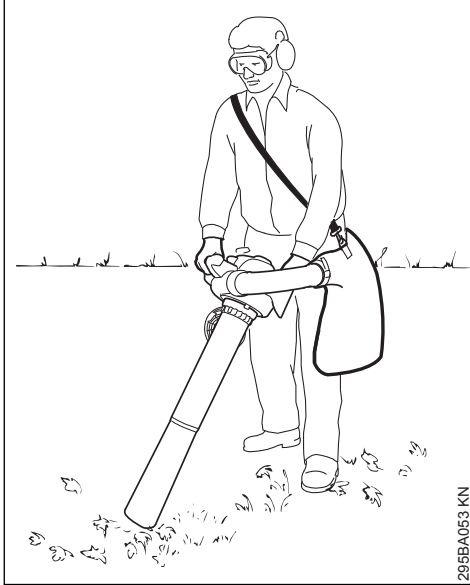

295BA063 KN

Imusilppuri on tarkoitettu käytettäväksi kahdella kädellä. Käyttäjän on kannettava laitetta oikealla kädellä käyttökahvasta ja vasemmalla kädellä kotelon kahvasta.

Laita keräyssäkin kantohihna toiselle olkapäälle. Harjoittele laitteen laskemista maahan yhdessä keräyssäkin kanssa, jotta hätätapauksessa saat laitteen ja keräyssäkin pois kehosta – **Tapaturmavaara!**

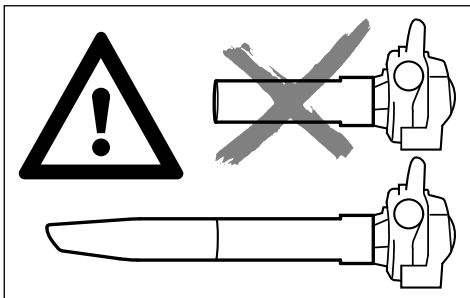

VAROITUS

Käytä laitetta vain, jos kaikki imuputken osat on asennettu paikalleen ja kun myös keräyssäkki on paikallaan ja kiinni – **Tapaturmavaara!**

HUOMAUTUS

Puhaltimen pyörä ja kotelo altistuvat poikkeuksellisen voimakkaalle kulumiselle, mikäli laitteella imuroidaan hankaavia esineitä (esim. sirpaleita, kiviä jne.). Tämä kuluminen ilmenee imutehon merkittävänä putoamisena. Ota tässä tapauksessa yhteyttä alan erikoisliikkeeseen. STIHL suosittelee työn teettämistä STIHL-erikoisliikkeessä.

Puhallin tai putkikäyrä voi tukkeutua märkien lehtien imuroinnin seurauksena.

Tukosten poistamiseksi laitteesta:

- Kytke laite pois päältä
- Irrota putkikäyrä ja imuputki – ks. "Imusilppurin täydentäminen"
- Puhdista putkikäyrä ja puhaltimen kotelo

Varo pieneläimiä, kun käytät imuria maastossa tai puutarhassa.



Älä imuroi kuumaa tai palavaa materiaalia (esim. kuumaa tuhkaa, kyteviä savukkeita). – **Tulipalosta aiheutuva loukkaantumisvaara!**



Älä koskaan imuroi syttyviä nesteitä (esim. polttonestettä) tai syttyvissä nesteissä kostutettua materiaalia. – Tulipalosta tai räjähdyksenä aiheutuva **Hengenvaarallinen tapaturmavaara!**



Sammuta moottori ennen suojaristikon irrottamista. Suojaristikko on aina suljettava ja kiinnitettävä, jos imuputkea ei ole asennettu – pyörievien osien kosketuksenaiheuttama **Tapaturmavaara!** Lisäksi moottori voi vaurioitua.

2.12 Työskentelytekniikka

Haravi tai lakaise puhallettava pinta ensin puhallukseen tarvittavan ajan minimoimiseksi, sillä silloin lika irtoaa paremmin.

- Kastele tarvittaessa puhallettavia pintoja hieinan pölynmuodostuksen vähentämiseksi.
- Älä puhalla likahiukkasia ihmisiä, erityisesti lapsia, kotieläimiä, avoimia ikkunoita tai vasta-pestyjä ajoneuvoja kohti. Puhallai likahiukkaset varovasti pois päin.
- Kerää puhaltamalla kasaantunut lika jätesäiliöön, älä puhalla sitä naapurin tontille.

- Käytä moottorilaitetta vain järjevinä aikoina – ei aikaisin aamulla, myöhään illalla tai lounasaikaan, jolloin se voi häiritä ihmisiä. Noudata paikallisia lepoaikoja.
- Käytä puhallinta pienimmällä käyttökohteeseen sopivalla kierrosluvulla.
- Tarkista varusteet, erityisesti äänenvaimennin, imuilma-aukot ja ilmansuodatin, ennen työn teon aloittamista.

2.13 Tärinä

Tärinä voi aiheuttaa käsiin verenkiertohäiriöitä (valkosormisuus), jos käytät laitetta pitkään.

Yleistä kaikille sopivaa käyttöaikaa ei voi ilmoittaa, sillä käyttöaika riippuu monista tekijöistä.

Voit käyttää laitetta kauemmin, kun:

- pidä kädet lämpiminä
- pidät välillä taukoja

Käyttöaikaa lyhentää:

- käyttäjän terveyteen liittyvät verenkierto-ongelmat (oireita: usein kylmiltä tuntuvat tai kutisevat sormet)
- alhainen ulkoilman lämpötila
- tiukka puristusote (tiukka ote estää verenkiertoa)

Mikäli laitteen säännöllisen ja pitkäaikaisen käytön yhteydessä ilmenee oireita (esim. sormien kutinaa), suosittelemme lääkärintarkastusta.

2.14 Huolto- ja korjaustyöt

Huolla moottorilaitte säännöllisesti. Tee vain tässä käyttöohjeessa kuvattuja huolto- ja korjaustyöitä. Teetä muut työt ammattiliikkeessä.

STIHL suosittelee, että annat kaikki huolto- ja korjaustyöt STIHL-huollon suorittaviksi. STIHL-jälleenmyyjä koulutetaan säännöllisesti. Heillä on käytettävissään laitteita koskevat tekniset tiedotteet.

Käytä vain korkealaatuisia varaosia. Heikkolaatuinen varaosa voi aiheuttaa tapaturman tai vahingoittaa laitetta. Lisätietoja alan liikkeestä.

STIHL suosittelee alkuperäisten STIHL-varaosien käyttöä. Ne on suunniteltu juuri tähän laitteeseen ja laitteen käyttäjän tarpeisiin sopiviksi.

Kun teet korjaus-, huolto- ja puhdistustyöitä, **sammuta moottori – loukkaantumisvaara!** – Poikkeus: kaasuttimen ja joutokäynnin säätö.

Älä käynnistä moottoria käynnistimellä, kun syytystulpan pistoke tai syytystulppa on irrotettuna – **tulipalon vaara** – sylinteristä lentävien kipinöiden vuoksi!

Älä huolla tai säilytä moottorilaitetta avotulen lähellä.

Tarkista säännöllisesti, että polttoainesäiliön korkki ei vuoda.

Käytä ainoastaan hyvässä kunnossa olevia STIHLin hyväksymiä syytystulppia – ks. kohta Tekniset tiedot.

Tarkista syytysjohto (eristys kunnossa, liitäntä kunnollinen).

Tarkista, että äänenvaimennin on moitteettomassa kunnossa.

Älä työskentele viallisella äänenvaimentimella tai ilman äänenvaimenninta – **palovaara!** – **kuulovammojen vaara!**

Älä koske kuumaan äänenvaimentimeen – **palovammojen vaara!**

Tärinävaimentimien kunto vaikuttaa tärinän määrään – tarkasta tärinävaimentimet säännöllisesti.

Sammuta moottori ennen toimintahäiriön korjaamista.

3 Puhaltimen kokoaminen

3.1 Puhallinputken asentaminen

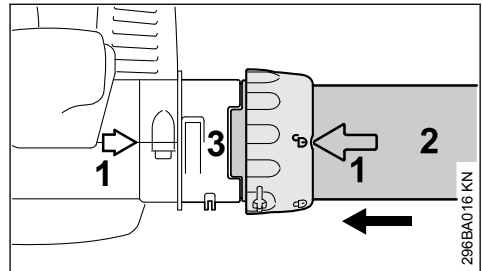

- ▶ Aseta nuolet (1) kohdakkain.
- ▶ Kohdista liitosmutteri niin, että kuvake ☐ tulee nuolten kanssa kohdakkain.
- ▶ Työnnä puhallinputki (2) istukan (3) koloon pohjaan asti.

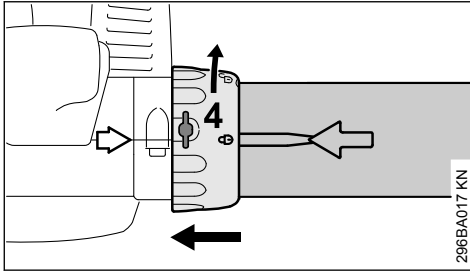

- ▶ Työnnä liittosmutteri (4) pohjaan asti istukan päälle.
- ▶ Käännä liittosmutteriä (4) nuolen suuntaan, kunnes kuvake  on nuolten kohdalla – liittosmutteri lukittuu kuuluvasti.

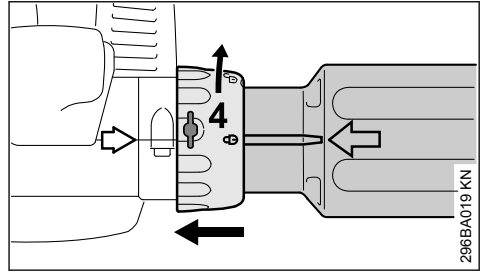

- ▶ Työnnä liittosmutteri (4) pohjaan asti istukan päälle.
- ▶ Käännä liittosmutteriä (4) nuolen suuntaan, kunnes kuvake  on nuolten kohdalla – liittosmutteri lukittuu kuuluvasti.

BG 56, BG 86, SH 56, SH 86

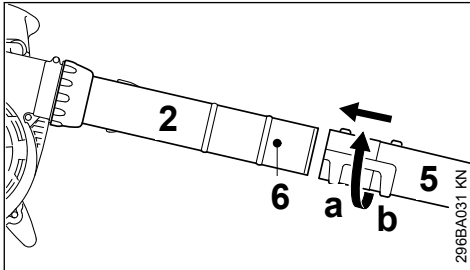

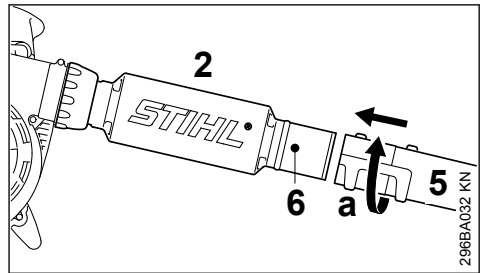

- ▶ Työnnä suutin (5) kohdassa (a) (pitkä) tai kohdassa (b) (lyhyt) tappiin (6) asti puhallinputkeen (2) ja lukitse nuolen suuntaan kääntämällä.

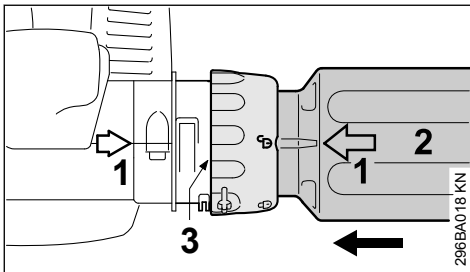

- ▶ Työnnä suutin (5) kohdassa (a) tappiin (6) asti puhallinputkeen (2) ja lukitse nuolen suuntaan kääntämällä.

BG 66



- ▶ Aseta nuolet (1) kohdakkain.
- ▶ Kohdista liittosmutteri niin, että kuvake  tulee nuolten kanssa kohdakkain.
- ▶ Työnnä puhallinputki (2) istukan (3) koloon pohjaan asti.

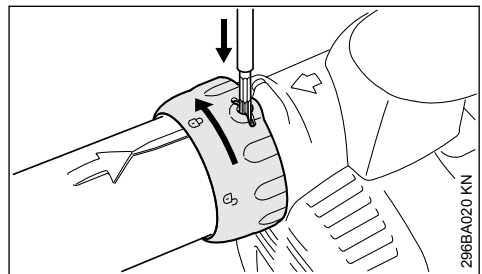

- ▶ Sammuta moottori
- ▶ Paina jollain sopivalla työkalulla kielekettä lukkomutterin aukon läpi
- ▶ Käännä lukkomutteriä nuolen suuntaan rajoittimeen saakka
- ▶ Irrota puhallinputki

4 Imusilppurin kokoaminen

4.1 Yhdysputken asentaminen

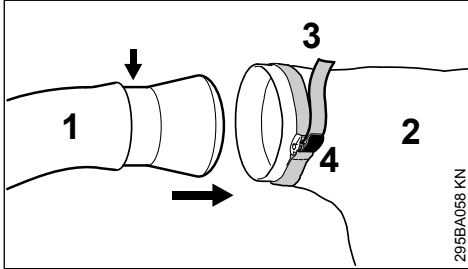

- ▶ Työnnä yhdysputki (1) keräyssäkkiin (2) merkkiin (nuoli) saakka
- ▶ Kiristä keräyssäkin pantaa (3) ja paina kielekke (4) alas

HUOMAUTUS

Säkin vetoketjun on oltava kiinni

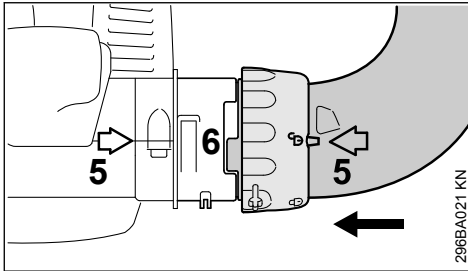

- ▶ Aseta nuolet (5) kohdakkain
- ▶ Kohdista liitosmutteri niin, että kuvake ☐ tulee nuolten kanssa kohdakkain.
- ▶ Työnnä välikurkku pohjaan asti istukan (6) koloon.

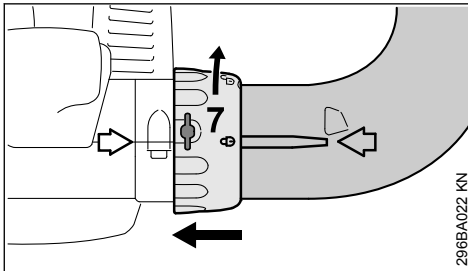

- ▶ Työnnä liitosmutteri (7) pohjaan asti istukan päälle.
- ▶ Käännä liitosmutteriä (7) nuolen suuntaan, kunnes kuvake ☐ on nuolten kohdalla – liitosmutteri lukittuu kuuluvasti.

4.2 Imuputken jatkaminen

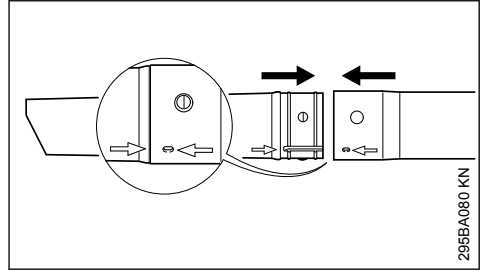

- ▶ Kohdista imuputki ja sen jatke nuolten kohdalle, työnnä yhteen ja lukitse.

4.3 Imuputken asentaminen

- ▶ Sammuta moottori

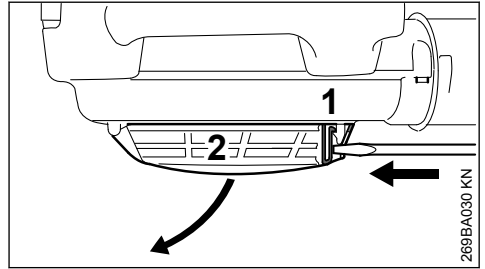

- ▶ Aseta ruuvitalta kielekkeen (1) kohdalle ja paina – suoja-äleikkö (2) vapautuu – käännä suoja-äleikkö auki.

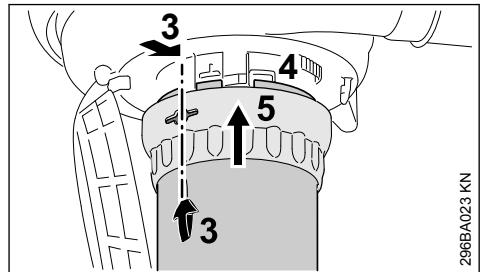

- ▶ Aseta nuolet (3) kohdakkain.
- ▶ Kohdista liitosmutteri (5) niin, että reikä tulee nuolten (3) kanssa kohdakkain.
- ▶ Työnnä imuputki puhallinkotelon istukkaan (4) vasteeseen saakka.
- ▶ Työnnä liitosmutteri (5) puhallinkotelon istukan päälle.

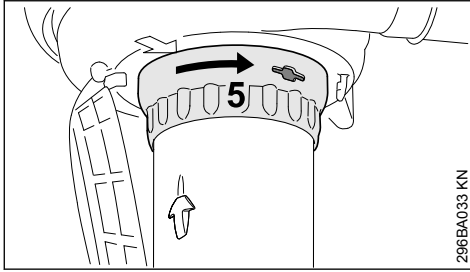

296BA033 KN

- Käännä liittosmutteria (5) nuolen suuntaan, kunnes se lukittuu kuuluvasti.
- Kiristä liittosmutteri kääntämällä sitä edelleen

4.4 Yhdysputken irrottaminen

- Sammuta moottori

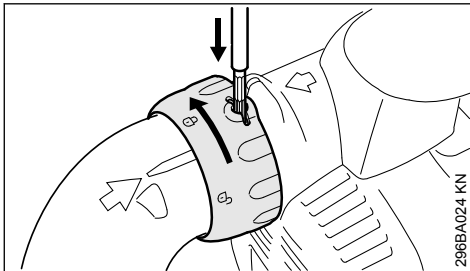

296BA024 KN

- Paina jollain sopivalla työkalulla kielekettä lukkomutterin aukon läpi
- Käännä lukkomutteria nuolen suuntaan rajoittimeen saakka
- Ota yhdysputki pois

4.5 Imuputken irrottaminen

- Sammuta moottori

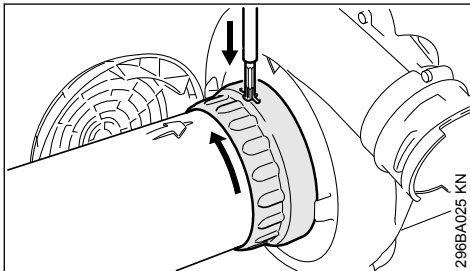

296BA025 KN

- Käännä lukkomutteria nuolen suuntaan rajoittimeen saakka
- Paina jollain sopivalla työkalulla kielekettä lukkomutterin aukon läpi
- Käännä lukkomutteria edelleen nuoleen suuntaan uuteen rajoittimeen saakka
- Ota imuputki pois
- Sulje ja lukitse suojus paikalleen

5 Polttoaine

Moottorissa on käytettävä polttonesteenä bensiiniä ja moottoriöljyn sekoitusta.



VAROITUS

Vältä suoraa ihokosketusta polttonesteen kanssa samoin kuin polttonestehöyryjen hengittämistä.

5.1 STIHL MotoMix

STIHL suosittelee STIHL MotoMix -polttonesteen käyttöä. Tämä valmis polttonestesekoitus ei sisällä bentseeniä eikä lyijyä. Polttonesteen oktaaniluku on korkea ja sitä käytettäessä sekoitussuhde on aina sopiva.

STIHL MotoMix -polttoneste sisältää STIHL-kaksitahtimoottoreihin tarkoitettua moottoriöljyä HP Ultra. Näin tätä polttonestettä käytettäessä moottori kestää mahdollisimman pitkään.

MotoMix-polttonestettä ei ole saatavissa kaikilla markkinoilla.

5.2 Polttoaineen sekoittaminen

HUOMAUTUS

Moottoriin sopimattomat käyttöaineet tai ohjeista poikkeava sekoitussuhde voivat johtaa vakaviin moottorivaurioihin. Heikkolaatuinen bensiini tai moottoriöljy voi vahingoittaa moottoria, tiivistysrenkaita, putkia ja letkuja sekä polttonestetankkia.

5.2.1 Bensiini

Käytä vain **tunnettujen valmistajien bensiinejä**, joiden oktaaniluku on vähintään 90 RON. Bensiini voi olla lyijytöntä tai lyijypitoista.

Manuaalisesti säädettävällä kaasuttimella varustetuissa moottoreissa voi esiintyä käyntihäiriöitä, jos bensiinin alkoholipitoisuus on yli 10 %. Näissä moottoreissa ei tule tämän vuoksi käyttää tällaista polttoainetta.

M-Tronic-moottorien teho pysyy moitteettomana, mikäli käytettävän bensiinin alkoholipitoisuus on enintään 25 % (E25).

5.2.2 Moottoriöljy

Jos polttoainetta sekoitetaan itse, käytä vain yhtä STIHL-kaksitahtimoottoriöljyä tai muuta korkealuokkaista luokan JASO FB, JASO FC, JASO FD, ISO-L-EGB, ISO-L-EGC tai ISO-L-EGD mukaista moottoriöljyä.

STIHL määrittelee STIHL HP Ultra-kaksitahti-moottoriöljyn tai vastaavan korkean suorituskyvyn moottoriöljyn päästöjen raja-arvojen varmistamiseksi moottorin käyttöänsä ajan.

5.2.3 Sekoitussuhde

STIHL-kaksitahtimoottoriöljy: 1:50; 1:50 =
1 osa öljyä + 50 osaa bensiiniä

5.2.4 Esimerkkejä

Bensiinin määrä STIHL-kaksitahtiöljy

litraa	1:50 litraa	(ml)
1	0,02	(20)
5	0,10	(100)
10	0,20	(200)
15	0,30	(300)
20	0,40	(400)
25	0,50	(500)

- Lisää polttoaineita varten hyväksytyyn kanisteriin ensin moottoriöljyä ja sitten bensiiniä. Sekoita kanisterin sisältö tämän jälkeen huolellisesti

5.3 Polttoainesekoituksen säilyttäminen

Varastoi polttoneste tähän tarkoitukseen hyväksytyissä astioissa turvallisessa, kuivassa ja viileässä paikassa, joka on suojassa valolta ja auringonpaisteelta.

Polttonesteseos vanhenee – tee polttonestesekoitus vain muutaman viikon tarpeeseen. Älä varastoi polttoainesekoitusta yli 30 päivän ajan. Jos polttonestesekoitus altistuu valolle, auringonpaisteelle tai äärimmäiselle kylmyydelle tai kuumuudelle, sekoitus voi muuttua käyttökelvottomaksi myös tätä nopeammin.

STIHL MotoMix -sekoitusta voi sitä vastoin säilyttää ongelmitta enimmillään 2 vuoden ajan.

- Ravista polttonestesekoituksella täytettyä kanisteria ennen tankkaamista voimakkaasti

VAROITUS

Kanisteriin voi muodostua painetta. Avaa kanisteri tämän vuoksi varovasti.

- Puhdista polttonestetankki ja kanisteri ajoittain huolellisesti

Hävitä jäännöspolttoneste ja puhdistusneste määräysten mukaisesti ja ympäristöstävällisesti!

6 Polttoaineen lisääminen



6.1 Käytön valmistelu

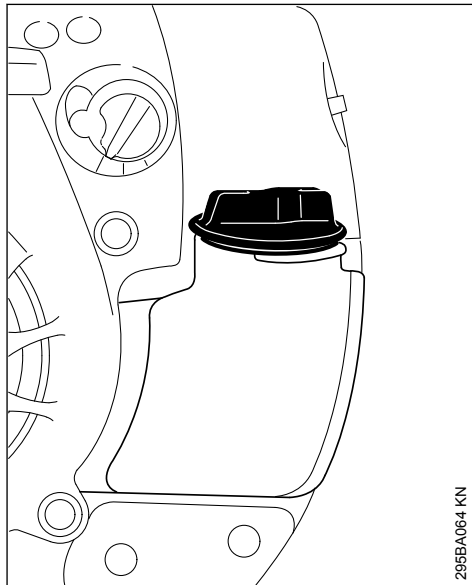

295BA064 KN

- Puhdista säiliön korkki ja täyttöaukon ympäristö hyvin, jotta säiliöön ei pääse likaa
- Aseta laite niin, että korkki on ylöspäin

STIHL suositaa STIHL -polttoaineen täyttöjärjestelmän (lisävaruste) käyttöä.

6.2 Kaada polttoainetta säiliöön

Älä läikytä polttoainetta. Älä täytä säiliötä ääriään myöten täyteen.

- Avaa korkki
- Kaada polttoainetta säiliöön
- Sulje polttoainesäiliön korkki

VAROITUS

Tankkauksen jälkeen kiristä polttoainesäiliön korkki käsin niin tiukkaan kuin mahdollista.

6.3 Polttoainesäiliön imupään vaihtaminen

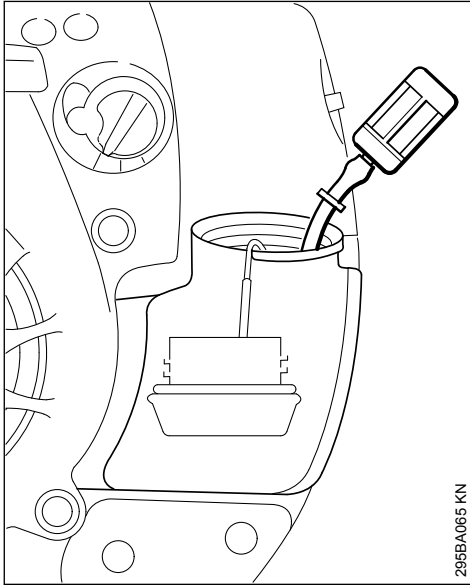

Vaihda polttoaineen imupää vuosittain. Sitä varten:

- ▶ Tyhjennä polttoainesäiliö
- ▶ Vedä polttoainesäiliön imupää koukulla pois säiliöstä ja letkusta
- ▶ Työnnä uusi imupää letkuun
- ▶ Pane imupää takaisin polttoainesäiliöön

7 Moottorin käynnistäminen ja sammuttaminen

7.1 Moottorin käynnistäminen

- ▶ Noudata turvallisuusohjeita.

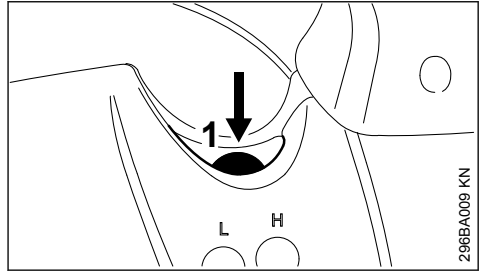

- ▶ Paina primer-pumpun paljetta (1) vähintään 5 kertaa, myös silloin, kun palje on täynnä polttoainetta.

7.1.1 Säädä säätövipu

vain BG 66 C, BG 86, SH 86

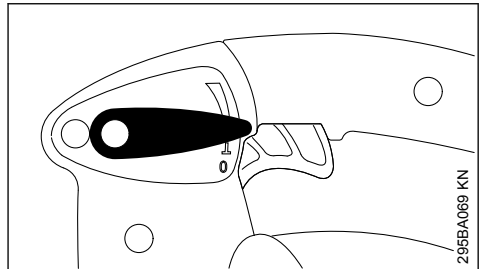

- ▶ Käynnistä asettamalla säätövipu käyttöasentoon I.

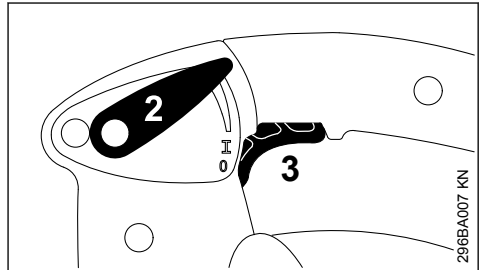

- ▶ Säätövivulla (2) voidaan kaasuliipaisin (3) lukita haluttuun asentoon käytön aikana.

7.1.2 Kiertosäätimen säätäminen

Kylmä moottori

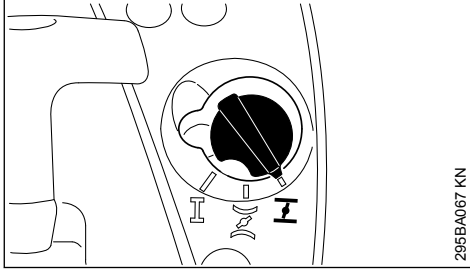

- Aseta rikastinläpän säätönuppi asentoon .

Lämmin moottori

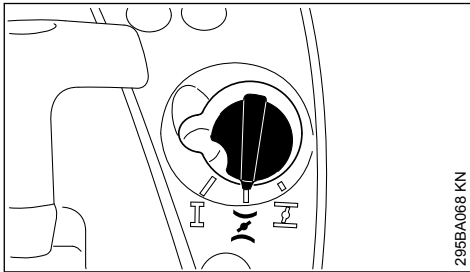

- Aseta rikastinläpän säätönuppi asentoon .

Tee näin myös silloin, kun moottori on jo käynnistynyt, mutta vielä kylmä.

7.1.3 Käynnistäminen

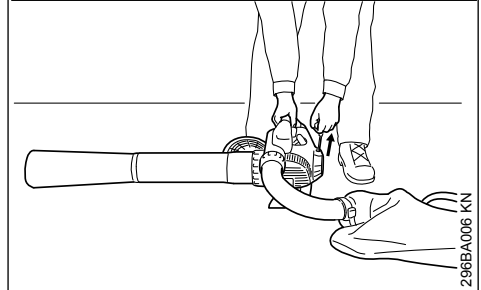
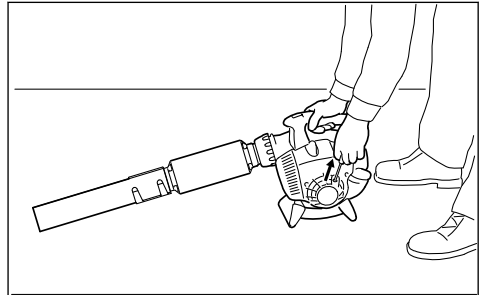

- Aseta laite tukevasti maahan.
- Ota tukeva asento: paina laitetta oikealla kädellä kotelosta maata vasten.
- Pidä vasemmalla kädellä käynnistyskahvasta.

ErgoStartilla varustettu malli

- Vedä käynnistysnarusta tasaisesti.

Mallit ilman ErgoStartia

- Vedä käynnistyskahvasta hitaasti vasteeseen saakka. Vedä sitten nopeasti ja voimakkaasti.

HUOMAUTUS

Älä vedä narua loppuun asti – katkeamisvaara!

- Palauta käynnistyskahva hitaasti. Silloin käynnistysnaru pääsee kelautumaan kunnolla.

7.2 Kun moottori käy

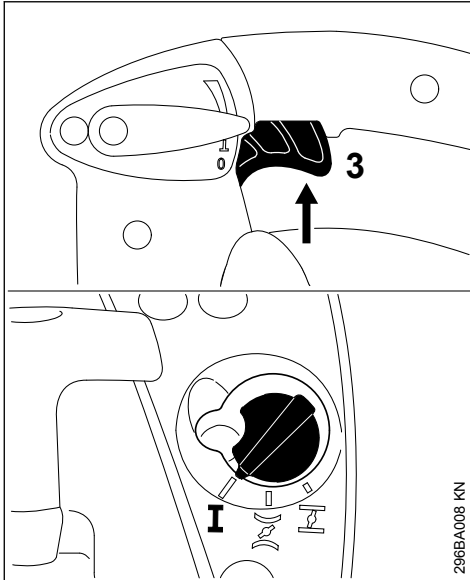

- Paina lyhyesti kaasuliipaisinta (3) – rikastinläpän säätönappi siirtyy käyttöasentoon I – moottori käy joutokäynnillä.

7.3 Moottorin pysäyttäminen

7.3.1 BG 56, BG 66, SH 56

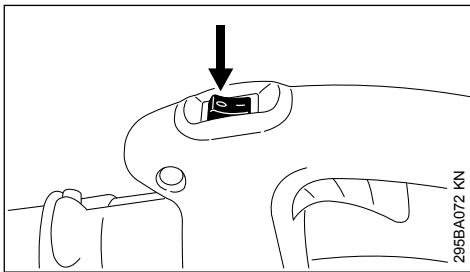

- Paina pysäytyspainike asentoon 0 – moottori pysähtyy – pysäytyspainike siirtyy jousivoimalla takaisin.

7.3.2 BG 66 C, BG 86, SH 86

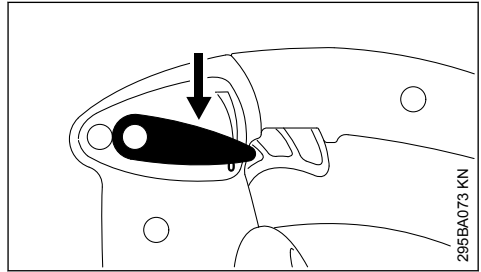

- Säädä säätövipu asentoon 0 – moottori pysähtyy – pysäytyspainike siirtyy jousivoimalla takaisin.

7.4 Muita käynnistämistä koskevia ohjeita

7.4.1 Jos moottori sammuu asennossa I tai kaasutettaessa,

- säädä rikastinläpän säätönappi asentoon > – jatka käynnistämistä, kunnes moottori käy.

7.4.2 Jos moottori ei käynnisty

- Tarkista, ovatko kaikki säädöt (rikastinläpän asento, säätövipu käyttöasennossa I) oikein.
- Käynnistä uudelleen.

7.4.3 Polttoainesäiliö on käytetty kokonaan tyhjäksi ja tankattu uudelleen.

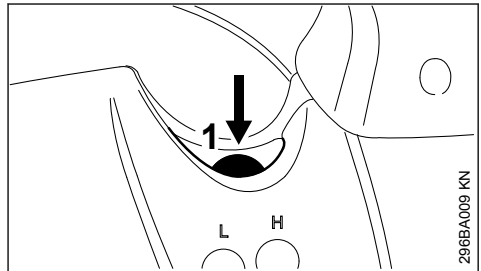

- Paina primer-pumpun paljetta (1) vähintään 5 kertaa, myös silloin, kun palje on täynnä polttoainetta.
- Käynnistä uudelleen.

8 Ilmansuodattimen puhdistaminen

Likaantuneet ilmansuodattimet heikentävät moottorin tehoa, lisäävät polttoaineenkulutusta ja vaikeuttavat käynnistystä.

8.1 Erilaiset ilmansuodattimet

Mallista riippuen laitteet on varustettu erilaisilla ilmansuodattimilla. Laitteiden mallin erottaa ilmansuodattimen kotelosta ja ilmansuodattimesta.

8.2 Malli, jossa suodattimen materiaali ei poimutettua

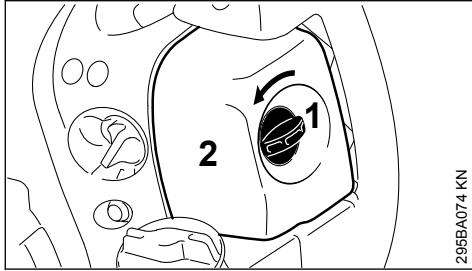

295BA074 KN

- ▶ Käännä suodatinkotelon kannen ruuvia (1) vasemmalle pystysuoraan.
- ▶ Irrota suodattimen kansi (2).
- ▶ Puhdista ilmansuodattimen ympärys karkeasta liasta

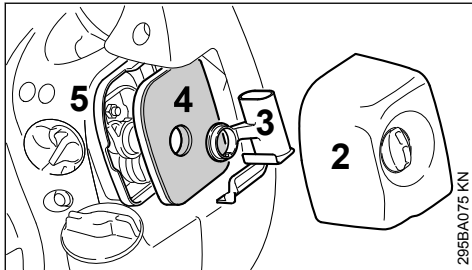

295BA075 KN

- ▶ Irrota panos (3) ja ota ilmansuodatin (4) suodatinkotelosta (5).
- ▶ Vaihda ilmansuodatin! Kopauta tai puhalla se puhtaaksi – älä pese!

Vaihda vaurioituneet osat!

8.2.1 Suodattimen asettaminen paikalleen

- ▶ Pane ilmansuodatin (4) suodatinkoteloon (5) ja työnnä panos (3) paikalleen.
- ▶ Pane suodatinkotelon kansi (2) paikalleen ja käännä suodatinkannen kotelon ruuvia oikealle vaakasuoraan.

8.3 Malli, jonka suodatinmateriaali poimutettua

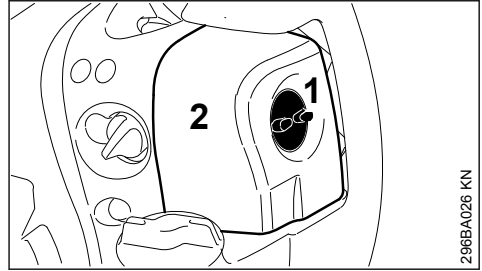

296BA026 KN

- ▶ Kierrä suodatinkannen ruuvia (1) vastapäivään.
- ▶ Irrota suodattimen kansi (2).
- ▶ Puhdista ilmansuodattimen ympärys karkeasta liasta

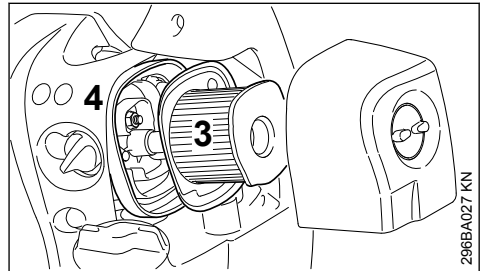

296BA027 KN

- ▶ Ota ilmansuodatin (3) kotelosta (4)

8.3.1 Ilmansuodattimen puhdistaminen

- ▶ Kopista ilmansuodatin varovasti puhtaaksi tai puhdista se puhaltamalla paineilmaa sisältä ulospäin

Jos lika on itsepintaista tai suodatinkangas on liimautunut kiinni

- ▶ Pese ilmansuodatin STIHLin erikoispuhdistusaineella (lisävaruste) tai puhtaalla, palamattomalla pesunesteellä (esim. lämpimällä saippuavedellä) – huuhtelee se valuttamalla vettä sisältä ulospäin – älä käytä painepesuria puhdistamiseen
- ▶ Kuivata ilmansuodatin – älä käytä kovaa lämpöä.

8.3.2 Ilmansuodatin paikalleen

- ▶ Pane suodatin koteloon
- ▶ Pane suodattimen kansi paikalleen ja kierrä suodattimen kannen ruuvia myötäpäivään.

9 Kaasuttimen säätäminen

Kaasutin on säädetty tehtaalla siten, että moottoriin syötettävä polttonesteen ja ilman seos on optimaalinen kaikissa käyttötilanteissa.

9.1 Joutokäynnin säätö

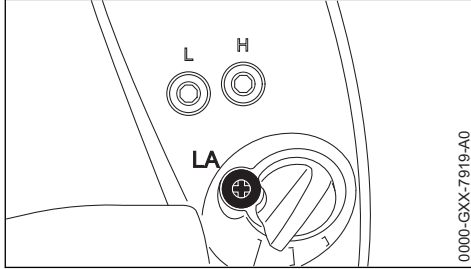

9.1.1 Moottori pysähtyy joutokäynnillä

- Kierrä joutokäynnin rajoitinruuvia (LA) myötäpäivään, kunnes moottori käy tasaisesti

10 Sytytystulppa

- Jos moottorin teho on heikentynyt, käynnistys vaikeutunut tai joutokäynnillä ilmenee häiriöitä, tarkista ensin sytytystulppa
- vaihda sytytystulppa n. 100 käyttötunnin jälkeen tai jos sen kärjet ovat voimakkaasti palaaneet, jo aikaisemmin. Käytä ainoastaan STIHLin hyväksymiä, häiriösuojattuja sytytystulppia, ks. kohta "Tekniset tiedot"

10.1 Sytytystulpan irrottaminen

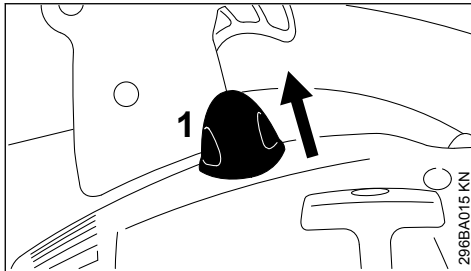

- Irrota sytytystulpan pistoke (1)
- Kierrä sytytystulppa irti

10.2 Sytytystulpan tarkastus

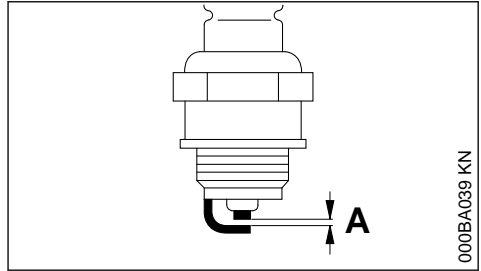

- Likaantuneen sytytystulpan puhdistus
- Tarkasta kärkiväli (A) ja säädä sitä tarvittaessa. Kärkivälin ohjearvo – ks. "Tekniset tiedot"
- Poista sytytystulpan likaantumiseen johtaneet syyt

Mahdollisia syitä ovat:

- polttoaineen joukossa liikaa moottoriöljyä
- likaantunut ilmansuodatin
- hankalat käyttöolosuhteet

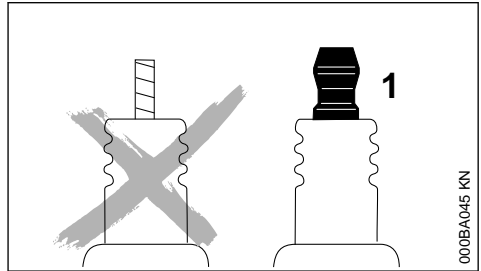

! VAROITUS

Puuttuva tai puutteellisesti kiristetty liitinmutteri (1) voi aiheuttaa kipinäntiä. Tämä voi aiheuttaa tulipalon tai räjähdysen työskenneltäessä helposti sytyvässä tai räjähdysalttiissa ympäristössä. Seurauksena voi olla vakava loukkaantuminen tai esinevahinkoja.

- Käytä häiriöpoistajalla ja kiinteästi asennetulla liitinmutterilla varustettuja sytytystulppia

10.3 Sytytystulpan asentaminen

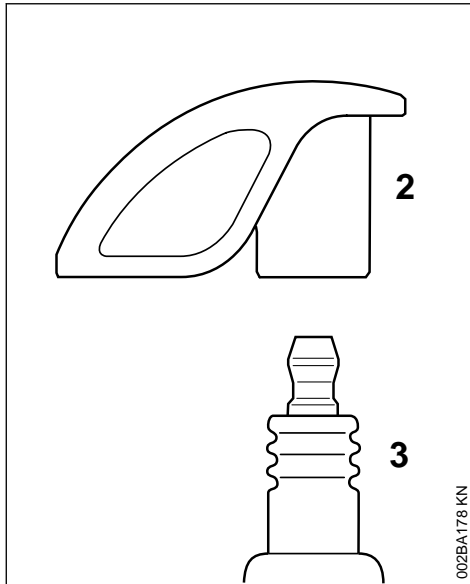

- Kierrä sytytystulppa (3) paikalleen. Paina pistoke (2) lujasti sytytystulppaan (3).

002BA178 KN

11 Moottorin käynti

Jos moottori käyttäytyy ilmansuodattimen puhdistamisen ja kaasuttimen oikean säädön jälkeen epätydyttävästi, syy voi olla myös äänenvaimentimessa.

Anna jälleenmyyjän tarkastaa, onko äänenvaimentimessa liikaa (karstaa)!

STIHL suosittelee, että kaikki huolto- ja korjaustyöt teetetään ainoastaan valtuutetulla STIHL-huollolla.

12 Laitteen säilytys

Jos laitetta ei käytetä n. 3 kuukauteen

- tyhjennä ja puhdista polttoainesäiliö hyvin ilmastoidussa tilassa
- Hävitä polttoaine jätehuolto- ja ympäristömaäräysten mukaisesti
- Käytä kaasutin tyhjäksi, jotta kaasuttimen kalvot eivät liimaudu kiinni
- Puhdista laite perusteellisesti, erityisesti sylinterin rivat ja ilmansuodatin
- Säilytä laitetta kuivassa ja turvallisessa paikassa. Varmista, että sivulliset (esim. lapset) eivät pääse käsiksi laitteeseen

13 Huolto- ja hoito-ohjeita

Tiedot koskevat normaaleja käyttöolosuhteita. Vaikeissa olosuhteissa (paljon pölyä jne.) ja pidempien työpäivien aikana lyhennä vastaavasti annettuja aikavälejä.

Tiedot koskevat normaaleja käyttöolosuhteita. Vaikeissa olosuhteissa (paljon pölyä jne.) ja pidempien työpäivien aikana lyhennä vastaavasti annettuja aikavälejä.		ennen työskentelyn aloittamista	työskentelyn lopettamisen jälkeen tai päivittäin	jokaisen tankkauksen jälkeen	viikoittain	kuukausittain	vuosittain	häiriön yhteydessä	vaurion yhteydessä	tarvittaessa
Koko kone	Tarkasta silmämääräisesti (kunto, kuuluneisuus, tiiviys)	X		X						
	puhdistus		X							
Takakahva	Toimintatarkastus	X		X						
Ilmansuodatin	puhdistus							X		X

1) STIHL suosittelee työn teettämistä STIHL-erikoisliikkeessä

2) vain maakohtaisesti saatavilla

Tiedot koskevat normaaleja käyttöolosuhteita. Vaikeissa olosuhteissa (paljon pölyä jne.) ja pidempien työpäivien aikana lyhennä vastaavasti annettuja aikavälejä.		ennen työskentelyn aloittamista	työskentelyn lopettamisen jälkeen tai päivittäin	jokaisen tankkauksen jälkeen	viikoittain	kuukausittain	vuosittain	häiriön yhteydessä	vaurion yhteydessä	tarvittaessa
	vaihto								x	x
Polttonesteen käsipumppu (jos käytettävissä)	tarkastus	X								
	kunnostus erikoisliikkeessä ¹⁾								X	
Polttonestesäiliön suodatin	tarkastus							x		
	suodattimen vaihto						x		x	x
Polttoainesäiliö	puhdistus							x		x
Kaasutin	Tyhjäkäynnin tarkistaminen	x		x						
	Joutokäynnin jälkisaätö									x
Sytystulppa	Kärkivälin säätö							x		
	vaihda uuteen 100 käyttötunnin välein									
Kipinäsuojus ²⁾ äänenvaimentimessa	varmistaa, jos asennettu	X								
	tarkasta tai vaihda ¹⁾						X			
Jäähdytysilman imuaukot	puhdistus									x
Käsiteltävissä olevat ruuvit ja mutterit (säätöruuveja lukuun ottamatta)	kiristys									x
Tärinänvaimennuselementit	tarkastus	x						x		x
	vaihto erikoisliikkeessä ¹⁾								x	
Turvatarra	vaihto								x	

14 Kulutuksen minimointi ja vaurioiden välttäminen

Tässä käyttöohjeessa annettujen ohjeiden noudattaminen vähentää laitteen liiallista kulumista ja vaurioitumista.

Laitetta tulee käyttää, huoltaa ja säilyttää näissä käyttöohjeissa kuvatulla tavalla.

Käyttäjä vastaa itse kaikista turvallisuus-, käyttö- ja huolto-ohjeiden noudattamatta jättämisestä aiheutuvista vaurioista. Tämä koskee erityisesti vaurioita, jotka johtuvat

- muiden kuin STIHLin hyväksymien muutosten teosta tuotteeseen
- leikkuulaitteiden tai lisätarvikkeiden käytöstä, joita ei ole hyväksytty tähän laitteeseen, jotka

¹⁾ STIHL suosittelee työn teettämistä STIHL-erikoisliikkeessä

²⁾ vain maakohtaisesti saatavilla

eivät laitteeseen sovi tai jotka ovat huonolaatuisia

- laitteen määräysten vastaisesta käytöstä
- laitteen käytöstä urheilu- tai kilpailutapahtumissa
- sekä seurannaisvaurioita, jotka ovat syntyneet viallisia komponentteja käsittävän moottorilaitteen käyttämisestä

14.1 Huoltotyöt

Kaikki kohdassa Huolto- ja hoito-ohjeet kuvatut työt on tehtävä säännöllisesti. Jos käyttäjä ei itse voi huoltaa laitetta, hänen on annettava laite alan ammattilaisen huollettavaksi.

STIHL suosittelee, että annat kaikki huolto- ja korjaustyöt ainoastaan STIHL-korjaamon suorittaviksi. STIHL-kauppiat saavat säännöllisesti koulutusta ja teknisiä tiedotteita.

Jos nämä työt jätetään tekemättä tai jos ne tehdään väärin, voi syntyä vaurioita, joista käyttäjä on itse vastuussa. Näitä ovat mm.:

- laitteen vahingoittuminen huoltotöiden väärän ajoittamisen tai laiminlyöntien vuoksi (esim. ilman tai polttoaineensuodatin), väärä kaasuttimen säätö tai riittämätön jäähdytysilmakanavan puhdistaminen (imauukko, sylinterin rivat)
- epäasianmukaisesta varastoinnista johtuvat korroosio- ja seurannaisvauriot
- laitteelle aiheutuneet vahingot, jotka johtuvat huonolaatuisten varaosien käytöstä

14.2 Kulutusosat

Monet moottorilaitteen laitteen osat kuluvat normaalissa ohjeiden mukaisessa käytössä. Ne on vaihdettava käyttötavasta ja -tiheydestä riippuen ajoissa uusiin. Tällaisia osia ovat mm.:

- suodatin (ilman-, polttoaineen-)
- puhallinpyörä, silppurin terä
- keräyspussi
- käynnistin
- sytytystulppa

15 Tärkeät osat

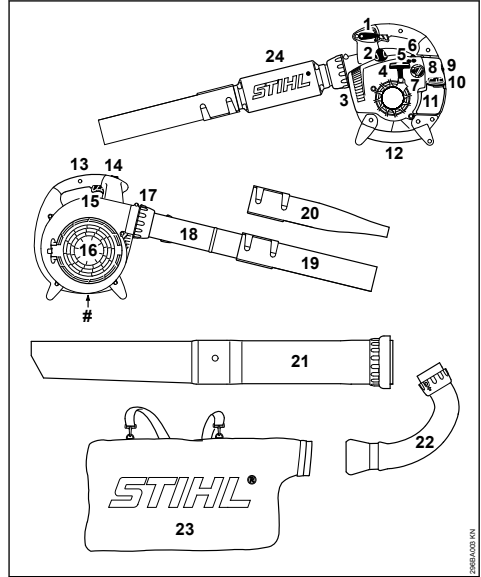

- 1 Säätövipu (BG 66 C, BG 86, SH 86)
- 2 Sytytystulpan liitin
- 3 Äänenvaimennin
- 4 Käynnistyskahva
- 5 Joutokäynnin rajoitinruuvi (LA)
- 6 Polttonesteen käsipumppu
- 7 Käynnistysläpän kääntönappi
- 8 Suodattimen kansi
- 9 Suodattimen kannen ruuvi
- 10 Tankin kansi
- 11 Polttonestetankki
- 12 Kahva
- 13 Käyttökahva
- 14 Pysäytyspainike (BG 56, BG 66, SH 56)
- 15 Kaasuvipu
- 16 Suojaritä
- 17 Liitosmutteri
- 18 Puhallusputki (BG 56, BG 86, SH 56, SH 86)
- 19 Pyörösuutin
- 20 Lattasuutin*
- 21 Imuputki*
- 22 Pakosarja*
- 23 Keruupussi*

24 Puhallusputken äänenvaimennin (BG 66)**# Koneen numero**

* version mukaan erikoisvarusteet

16 Tekniset tiedot**16.1 Käyttömekanismi**

Yksisylinterinen-kaksitahtimoottori

Iskutilavuus:	27,2 cm ³
Sylinterin reikä:	34 mm
Männän iskunpituus:	30 mm
Tyhjäkäyntikiertoaluku:	2500 1/min
Teho normin ISO 7293 mukaan:	
BG 56:	0,7 kW (1,0 PS)
BG 66:	0,6 kW (0,8 PS)
BG 86:	0,8 kW (1,1 PS)
SH 56:	0,7 kW (1,0 PS)
SH 86:	0,8 kW (1,1 PS)

16.2 Sytytyslaitteisto

Elektronisesti ohjattu magneettisytytin

Sytytystulppa (häiriönpoista-NGK CMR 6H, jalla): BOSCH USR 4AC
 Kärkiväli: 0,5 mm

16.3 Polttonestejärjestelmä

Asennosta riippumaton kalvokaasutin integroidulla polttoainepumpulla

Polttoainetankin tilavuus:

BG 56:	540 cm ³ (0,54 l)
BG 66:	540 cm ³ (0,54 l)
BG 66 C:	440 cm ³ (0,44 l)
BG 86:	440 cm ³ (0,44 l)
SH 56:	540 cm ³ (0,54 l)
SH 86:	440 cm ³ (0,44 l)

16.4 Puhallusteho**Puhallusvoima (pyörösuutin)**

BG 56:	13 N
BG 66:	10 N
BG 86:	15 N
SH 56:	15 N
SH 86:	15 N

Ilmanopeus (puhalluskäyttö)**Puhalluskäyttö (pyörösuutin)**

BG 56:	60 m/s
BG 66:	51 m/s
BG 86:	63 m/s
SH 56:	60 m/s
SH 86:	63 m/s

Puhalluskäyttö (lattasuutin)

BG 86:	74 m/s
SH 86:	74 m/s

Ilman läpivirtaus

	Pyörösuutin	Litteä suutin
BG 56:	700 m ³ /h	---
BG 66:	630 m ³ /h	---
BG 86:	755 m ³ /h	620 m ³ /h
SH 56:	700 m ³ /h	560 m ³ /h
SH 86:	755 m ³ /h	620 m ³ /h

Maksimi ilmanopeus (puhalluskäyttö, pyörösuutin)

BG 56:	71 m/s
BG 66:	62 m/s
BG 86:	76 m/s
SH 56:	71 m/s
SH 86:	76 m/s

Maksimi ilmanläpivirtaus (ilman puhallinta)

BG 56:	730 m ³ /h
BG 66:	730 m ³ /h
BG 86:	810 m ³ /h
SH 56:	730 m ³ /h
SH 86:	810 m ³ /h

16.5 Paino**tankkaamaton, puhalluskäyttö**

BG 56:	4,1 kg
BG 56 C:	4,1 kg
BG 66 D:	4,5 kg
BG 66 D C:	4,8 kg
BG 86:	4,4 kg
BG 86 C:	4,4 kg

tankkaamaton, imukäyttö

SH 56:	5,4 kg
SH 56 C:	5,4 kg
SH 86:	5,8 kg
SH 86 C:	5,8 kg

16.6 Melu- ja värinäarvot

Lisätietoja värinädirektiivin 2002/44/EY työnantajalle asettamista vaatimuksista on osoitteessa www.stihl.com/vib/.

16.6.1 Äänenpainetaso L_{peq} standardin DIN EN 15503 mukaan

	Puhallinkäyttö	Imukäyttö
BG 56:	90 dB(A)	94 dB(A)
BG 66:	86 dB(A)	---
BG 86:	90 dB(A)	93 dB(A)
SH 56:	90 dB(A)	94 dB(A)
SH 86:	90 dB(A)	93 dB(A)

16.6.2 Äänitehotaso L_w standardin DIN EN 15503 mukaan

	Puhallinkäyttö	Imukäyttö
BG 56:	104 dB(A)	105 dB(A)
BG 66:	98 dB(A)	---

	Puhallinkäyttö	Imukäyttö
BG 86:	104 dB(A)	106 dB(A)
SH 56:	104 dB(A)	105 dB(A)
SH 86:	104 dB(A)	106 dB(A)

16.6.3 Tärinäarvo $a_{hv, eq}$ DIN EN 15503:n mukaisesti

Puhallinkäyttö

	Kädensija oikealla
BG 56:	8,0 m/s ²
BG 66:	7,8 m/s ²
BG 66 C:	2,1 m/s ²
BG 86:	2,5 m/s ²
SH 56:	8,0 m/s ²
SH 86:	2,5 m/s ²

Imukäyttö

	Kädensija vasemmalla	Kädensija oikealla
BG 56:	9,1 m/s ²	8,0 m/s ²
BG 86:	2,5 m/s ²	1,9 m/s ²
SH 56:	9,1 m/s ²	8,0 m/s ²
SH 86:	2,5 m/s ²	1,9 m/s ²

Äänenpainetasolle ja äänentehotasolle K on-Arvo direktiivin 2006/42/EY = 2,0 dB (A) mukaan; tärinäarvolle K on-Arvoa direktiivin 2006/42/EY mukaan = 2,0 m/s².

16.7 REACH

REACH on kemikaalien rekisteröintiä, arviointia ja lupamenettelyä koskeva EY-asetus.

REACH-asetuksen 1907/2006/EY vaatimusten täyttämistä on tietoa osoitteessa www.stihl.com/reach

16.8 Pakokaasupäästöarvot

EU-tyyppihväksyntämenettelyn aikana mitattu CO₂-arvo on nähtävissä osoitteessa www.stihl.com/co2 tuotekohtaisissa teknisissä tiedoissa.

Saatu CO₂-arvo on mitattu tyyppillisestä moottorista normitettua testimenettelyä käyttäen laboratorio-olosuhteissa, eikä se ole selkeä tai ehdoton takuu tietyn moottorin tehosta.

Kun moottoria käytetään ja huolletaan tämän käyttöohjeen mukaan määräysten mukaisesti, pakokaasupäästöjä koskevat, voimassa olevat vaatimukset täyttyvät. Jos moottoriin tehdään muutoksia, käyttölupa mitätöityy.

17 Korjausohjeita

Laitteen käyttäjä saa suorittaa vain tässä käyttöohjeessa kuvattuja huolto- ja hoitotoita. Suuret korjaukset on annettava alan ammattilaisen tehtäväksi.

STIHL suosittaa, että annat huolto- ja korjaustyöt vain STIHL-huollon tehtäväksi. STIHL-jälleenmyyjä koulutetaan säännöllisesti. Heillä on käytettävissään näitä laitteita koskevat tekniset tiedotteet.

Asenna korjausten yhteydessä ainoastaan STIHLin tähän laitteeseen hyväksymiä tai muita samantasoisia varaosia. Käytä vain korkealaatuisia varaosia. Huonolaatuisten osien käyttö voi aiheuttaa tapaturmia tai vahingoittaa laitetta.

STIHL suosittaa alkuperäisten STIHL-varaosien käyttöä.

Tunnet STIHL-alkuperäisvaraosan STIHL-varaosanumerosta, tekstistä **STIHL** ja tarvittaessa STIHL-varaosamerkistä **GS** (pienikokoisessa osassa voi olla vain merkki).

18 Hävittäminen

Hävitä laite maakohtaisten ympäristömääräysten mukaisesti.

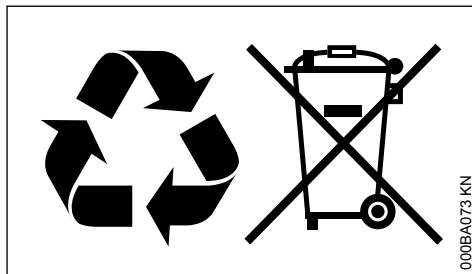

STIHL-laite ei kuulu sekajätteeseen. Kierrätä STIHL-laite, akku ja pakkaus ympäristömääräysten mukaisesti.

STIHL-jälleenmyyjältä saat hävittämistä koskevat ajantasaiset tiedot.

19 EU-vaatimustenmukaisuusvakuutus

ANDREAS STIHL AG & Co. KG
Badstr. 115
D-71336 Waiblingen

Deutschland

vakuuttaa yksinomaista vastuullisena, että

Malli:
Merkki:
Tyyppi:

Puhallin, imusilppuri
STIHL
BG 56
BG 56 C
BG 56 C-E
BG 66
BG 66 C
BG 66 C-E
BG 86
BG 86 C
BG 86 C-E
SH 56
SH 56 C
SH 56 C-E
SH 86
SH 86 C
SH 86 C-E
4241
27,2 cm³

Sarjatunniste:
Iskutilavuus:

vastaa soveltuvilta osin direktiivien 2011/65/EU, 2006/42/EY, 2014/30/EU ja 2000/14/EY säännöksiä ja että tuote on kehitetty ja valmistettu seuraavien standardien tuotteen valmistuspäivänä voimassa olevien versioiden mukaisesti:

EN ISO 12100, EN 15503, EN 55012,
EN 61000-6-1

Mitattu ja taattu äänitehotaso on määritetty direktiivin 2000/14/EY liitteen V ja standardin ISO 11094 mukaisesti.

Mitattu äänitehotaso

kaikki BG 56:	102 dB(A)
kaikki BG 66:	99 dB(A)
kaikki BG 86:	102 dB(A)
kaikki SH 56:	103 dB(A)
kaikki SH 86:	103 dB(A)

Taattu äänitehotaso

kaikki BG 56:	104 dB(A)
kaikki BG 66:	101 dB(A)
kaikki BG 86:	104 dB(A)
kaikki SH 56:	105 dB(A)
kaikki SH 86:	105 dB(A)

Teknisten asiakirjojen säilyttäminen:

ANDREAS STIHL AG & Co. KG
Produktzulassung

Valmistusvuosi ja koneen numero on ilmoitettu laitteen päällä.

Waiblingen, 3.2.2020

ANDREAS STIHL AG & Co. KG

puolesta



Dr. Jürgen Hoffmann

Johtaja, tuotetiedot, -asetukset ja -hyväksynnät



Indholdsfortegnelse

1	Om denne brugsvejledning.....	42
2	Sikkerhedshenvisninger og arbejdsteknik.....	42
3	Klargøring af blæsemaskine.....	47
4	Klargøring af løvsuger med snitter.....	48
5	Brændstof.....	50
6	Påfyldning af brændstof.....	50
7	Start og standsning af motoren.....	51
8	Rengøring af luftfilter.....	54
9	Indstilling af karburator.....	55
10	Tændrør.....	55
11	Motorens løb.....	56
12	Opbevaring af redskabet.....	56
13	Henvisninger til vedligeholdelse og pasning.....	57
14	Minimering af slitage og undgåelse af skader.....	58
15	Vigtige komponenter.....	58
16	Tekniske data.....	59
17	Reparationsvejledning.....	60
18	Bortskaffelse.....	60
19	EU-overensstemmelseserklæring.....	60

Kære kunde

Mange tak for, at du har bestemt dig for et kvalitetsprodukt fra firmaet STIHL.

Dette produkt er blevet fremstillet med moderne produktionsprocesser og omfattende foranstaltninger med henblik på kvalitetssikring. Vi bestræber os på at gøre alt, så du bliver tilfreds med dette redskab og kan arbejde med det uden problemer.

Hvis du har spørgsmål angående redskabet, så kontakt din forhandler eller vores salgsselskab.

Med venlig hilsen

Dr. Nikolai Stihl**1 Om denne brugsvejledning****1.1 Billedsymboler**

Billedsymboler, der er anbragt på redskabet, er forklaret i denne betjeningsvejledning.

Afhængigt af redskab og udstyr kan følgende billedsymboler være anbragt på redskabet.



Brændstoffank; brændstofblanding af benzin og motorolie



Betjen brændstofhåndpumpen

1.2 Markering af tekstafsnit**ADVARSEL**

Advarsel om risiko for personulykker og tilskadekomst, samt alvorlige tingsskader.

BEMÆRK

Advarsel om risiko for beskadigelse af maskinen eller enkelte komponenter.

1.3 Teknisk videreudvikling

STIHL arbejder løbende med videreudvikling af alle maskiner og redskaber; vi må derfor forbeholde os ret til ændringer i leveringsomfangets form, teknik og udstyr.

Der kan således ikke afledes krav ud fra angivelser og illustrationer i denne betjeningsvejledning.

2 Sikkerhedshenvisninger og arbejdsteknik

Særlige sikkerhedsforanstaltninger er påkrævet ved arbejde med et motorredskab.



Læs hele brugsanvisningen grundigt igennem, før redskabet tages i brug første gang, og opbevar den sikkert til senere brug. Det kan være livsfarligt ikke at overholde brugsanvisningen.

Nationale sikkerhedsforskrifter, f.eks. fra brancheorganisationer, sociale myndigheder, Arbejdstilsynet og andre skal overholdes.

Første gang, der arbejdes med redskabet: Få sælgeren eller en anden fagkyndig til at vise dig, hvordan du håndterer det sikkert – eller deltag i et fagligt kursus.

Mindreårige må ikke arbejde med redskabet – bortset fra unge over 16 år, som bliver uddannet under opsyn.

Børn, dyr og tilskuere skal holdes på afstand.

Når redskabet ikke er i brug, skal det anbringes, så ingen kan komme til skade. Redskabet skal sikres, så uvedkommende ikke har adgang til det.

Brugeren er ansvarlig for ulykker eller farer, som andre personer eller deres ejendom måtte blive udsat for.

Redskabet må kun udleveres eller udlånes til personer, som er fortrolige med denne model og dens betjening – betjeningsvejledningen skal altid medfølge.

Brugen af støjemitterende redskaber kan være begrænset af nationale eller lokale forskrifter.

Redskabet må kun tages i brug, hvis alle komponenter er ubeskadigede.

Der må ikke anvendes højtryksrensere til rengøring af redskabet. Den hårde vandstråle kan beskadige redskabets dele.

2.1 Tilbehør og reservedele

Monter kun de dele eller tilbehør, som STIHL har godkendt til dette redskab, eller teknisk tilsvarende dele. Kontakt forhandleren, hvis du har spørgsmål vedrørende dette. Brug kun dele og tilbehør af høj kvalitet. Ellers kan der være fare for uheld eller skader på redskabet.

STIHL anbefaler at anvende STIHL-dele og -tilbehør. Disse har egenskaber, der er optimalt tilpasset produktet og brugerens krav.

Foretag ikke ændringer på redskabet – det kan forringe sikkerheden. STIHL fraskriver sig ethvert ansvar for person- og materielle skader, der opstår som følge af brug af ikke-godkendte monterede dele.

2.2 Legemlig egnethed

Enhver, der arbejder med redskabet, skal være udhvilet, rask og i god tilstand.

Den, som af helbredsmæssige grunde ikke må anstrenge sig, skal spørge lægen, om han kan eller må arbejde med et motorredskab.

Kun til brugere af pacemakere: Tændingssystemet på dette redskab genererer et meget svagt elektromagnetisk felt. En påvirkning af enkelte typer af hjertepacemakere kan ikke udelukkes fuldstændigt. For at undgå sundhedsmæssige risici anbefaler STIHL at spørge den pågældende læge og producenten af hjertepacemakeren.

Redskabet må ikke betjenes efter indtagelse af alkohol, medicin eller stoffer, som påvirker reaktionsevnen.

2.3 Formålsbestemt anvendelse

Blæseren gør det muligt at fjerne løv, græs, papir og lignende, f.eks. i haveanlæg, på sportspladser, parkeringspladser eller i indkørsler. Den er også velegnet til at blæse jagstier fri i skoven.

Sugeapparatet er desuden konstrueret til opsugning af blade og andet let, løst og ikke brændbart affald.

Der må ikke blæses eller opsuges sundhedsfarlige materialer.

Brug af redskabet til andre formål er ikke tilladt og kan medføre ulykker eller skader på redskabet. Foretag ingen ændringer på redskabet - dette kan også medføre ulykker eller skader på redskabet.

2.4 Arbejdstøj og udstyr

Bær forskriftsmæssig beklædning og udstyr.



Beklædningen skal være formålstjenlig og må ikke hindre bevægelse. Bær tætsiddende tøj, overtræksdragt, ikke kittel.



Bær ikke tøj, intet tørklæde, intet slips, intet smykke, som kan komme ind i luftindsugningsåbningen. Langt hår skal bindes op og fæstnes, så det befinder sig over skulderhøjde.

Brug solide sko med skridsikre såler.



ADVARSEL



For at reducere faren for øjenskader skal der bæres tætsiddende sikkerhedsbriller iht. standarden EN 166. Sørg for, at sikkerhedsbrillerne sidder korrekt.

Bær "personligt" høreværn – f.eks. kapselhøreværn.

STIHL tilbyder et omfattende sortiment inden for personligt beskyttelsesudstyr.

2.5 Transport af redskabet

Sluk altid for motoren.

Ved transport i køretøjer:

- Sørg for at sikre redskabet mod at vælte, mod skader og mod, at brændstof kan løbe ud

2.6 Tankning



Benzin er meget letantændelig – hold afstand til åben ild – spild ikke brændstof – rygning forbudt.

Sluk motoren, før der tankes.

Tank ikke, så længe motoren stadig er varm – brændstof kan løbe over – **brandfare!**

Åbn tankdækslet forsigtigt, så et evt. overtryk kan forsvinde langsomt, og så brændstoffet ikke sprøjter ud.

Tank kun på et godt udluftede område. Hvis der spildes brændstof, skal motorredskabet straks rengøres – der må ikke komme brændstof på tøjet, ellers skal arbejdstøjet skiftes med det samme.



Vær opmærksom på utætheder! Hvis der løber brændstof ud, må motoren ikke startes – **livsfare ved forbrændinger!**



Efter tankningen skal skrue-tankdækslet skrues godt fast igen.

Derved reduceres risikoen for, at tankdækslet løsner sig på grund af vibrationer fra motoren, og at der løber brændstof ud.

2.7 Inden start

Kontrollér redskabet med henblik driftssikkerhed – vær opmærksom på de pågældende afsnit i betjeningsvejledningen:

- Kontrollér brændstofsystelet for tæthed, specielt de synlige dele som f.eks. tankdæksel, slangeforbindelser, brændstofhåndpumpe (kun på motorredskaber med brændstofhåndpumpe). Motoren må ikke startes ved utætheder eller beskadigelse – **brandfare!** Redskabet skal repareres af en forhandler før ibrugtagning
- Gasarmen skal være let at bevæge og gå automatisk tilbage i tomgangsstilling
- Justeringsarmen/-knappen skal kunne bevæges let til **STOP** eller **0**

- Håndtagene skal være rene og tørre, og de skal være fri for olie og snavs – det er vigtigt for sikker føring af motorredskabet
- Blæseanlægget skal være monteret korrekt iht. forskrifterne
- Kontrollér, at tændrørshætten sidder fast – hvis en hætte sidder løst, kan der opstå gnister, som kan antænde udsivende brændstof/luft-blanding – **brandfare!**
- Kontrol af blæserhusets tilstand

Slitage på blæserhuset (revner, brud) kan medføre fare for kvæstelser som følge af udslyngning af fremmedlegemer. Kontakt din forhandler, hvis blæserhuset er beskadiget – STIHL anbefaler en STIHL-forhandler

Foretag ikke ændringer på betjenings- og sikkerhedsanordningerne

Redskabet må kun anvendes i driftssikker tilstand – **fare for ulykker!**

2.8 Start af motoren

Start mindst 3 meter fra det sted, hvor der blev tanket op, og ikke i lukkede rum.

Redskabet må kun betjenes af én person – ingen andre må opholde sig inden for arbejdsområdet – heller ikke under starten.

Start ikke motoren i hånden – start, som det er beskrevet i betjeningsvejledningen.

Kun på jævn undergrund, sørg for at stå fast og sikkert, hold sikkert fast i redskabet.

Når motoren er startet, kan der blive slynget genstande (f.eks. sten) højt op på grund af den opstigende luftstrøm.

2.9 Under arbejdet

Ved truende fare eller i nødstilfælde skal motoren omgående standses – justeringsarmen/-knappen stilles på **STOP** eller **0**.

Maskinen må kun betjenes af én person – der må ikke befinde sig andre personer i arbejdsområdet



Der må ikke opholde sig andre personer inden for en afstand på 5 m – på grund af udslyngede genstande **fare for kvæstelser!**

Denne afstand skal også overholdes i forhold til genstande (biler, vinduesruder) – **fare for materielle skader!**



Blæs aldrig mod personer eller dyr – redskabet kan slynge små genstande op med stor hastighed – **fare for kvæstelser!**

Pas på små dyr, når der blæses og suges (i frit terræn og i haver), så de ikke udsættes for fare.

Redskabet må aldrig være i gang uden opsyn.

Vær forsigtig i glat og vådt føre, ved sne, is, på skråninger, ujævne områder – **fare for at glide!**

Vær opmærksom på forhindringer: affald, træstubbe, rødder, grøfter – **fare for at snuble!**

Arbejd ikke fra en stige eller et ustabilt ståsted.

Når man bærer høreværn, er der behov for ekstra agtpågivenhed og omtanke, fordi opfattelsen af advarende lyde (skrig, signallyde osv.) er begrænset.

Arbejd roligt og med omtanke – og kun ved gode lys- og synsforhold. Arbejd påpasseligt, vær ikke til fare for andre.

Sørg for rettidige arbejds pauser for at forebygge træthed og udmattelse – **fare for ulykker!**

Lyddæmpere med katalysator kan blive meget varme.



Motorredskabet udleder **giftige udstødningsgasser**, så snart motoren kører. Disse gasser kan være lugtfri og usynlige, samt indeholde uforbrændte kulbrinter og benzol. Arbejd aldrig med motorredskabet i lukkede eller dårligt udluftede rum – heller ikke med katalysatorredskaber.

Ved arbejde i grøfter, fordybninger eller under trange forhold skal der altid sørges for tilstrækkelig luftudskiftning – **livsfare på grund af forgiftning!**

Ved utilpashed, hovedpine, synsforstyrrelser (f.eks. aftagende synsfelt), høreforstyrrelser, svimmelhed, dårlig koncentrationsevne etc. skal arbejdet straks stoppes – disse symptomer kan bl.a. skyldes for høje koncentrationer af udstødningsgasser – **fare for ulykker!**

Ryg ikke under brugen og i nærheden af redskabet – **brandfare!** Der kan sive antændelige benzindampe ud af brændstofsyste­met.

Ved støvudvikling skal der altid bæres støvbeskyttelsesmaske.

Betjen motorredskabet med mindst mulig støj og udstødningsgas – lad ikke motoren køre unødvendigt, giv kun gas, når der arbejdes.

Når arbejdet er afsluttet, skal redskabet anbringes på en jævn, ikke-brændbar flade. Stil det ikke i nærheden af let antændelige materialer (f.eks. træspåner, bark, tørt græs, brændstof) – **brandfare!**

Der må ikke skubbes genstande gennem beskyttelsesgitteret eller mundstykket og ind i blæserhuset. Som følge af blæseren kan disse slynges ud med meget høj hastighed – **fare for kvæstelser!**

I tilfælde af mærkbare ændringer i driftsreaktionen (f.eks. kraftige vibrationer) skal arbejdet afbrydes, og årsagen for ændringerne afhjælpes.

Hvis redskabet er blevet udsat for utilsigtede belastninger (f.eks. voldsomme slag, eller hvis det er faldet ned), skal man ubetinget sikre sig, at det er i driftssikker stand, inden brugen fortsættes – se også afsnittet "Inden start". Kontrolér især brændstofsystemets tæthed og sikkerhedsanordningernes funktionsdygtighed. Redskabet må aldrig anvendes, når det ikke er i driftssikker tilstand. Kontakt forhandleren, hvis du er i tvivl.

2.10 Anvendelse af blæseredskabet

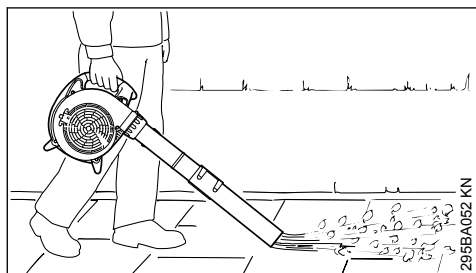

Blæseren er beregnet til enhåndsbetjening. Den skal bæres af brugeren i højre hånd i betjeningshåndtaget.

Hold altid motorredskabet godt fast i hånden.

Pas på små dyr, når der blæses i frit terræn og i haver.

Arbejd kun langsomt fremadgående – vær hele tiden opmærksom på blæserørets udstødningsområde – gå aldrig baglæns – **fare for at snuble!**

! ADVARSEL

Redskabet må kun anvendes med komplet monteret blæserør – **fare for kvæstelser!**

Det runde mundstykke egner sig især til brug i ujævnt terræn (f.eks. enge og græsarealer).

Det flade mundstykke (inkluderet i leveringsomfanget eller fås som specialtilbehør) giver en flad luftstrøm, som kan anvendes målrettet og kontrolleret; især ved friblæsning af jævne flader,

som er dækket af savspåner, løv, slået græs og lignende.

2.11 Brug af sugeanordning

Se monteringsanvisningerne i betjeningsvejledningen tilsvarende kapitel.

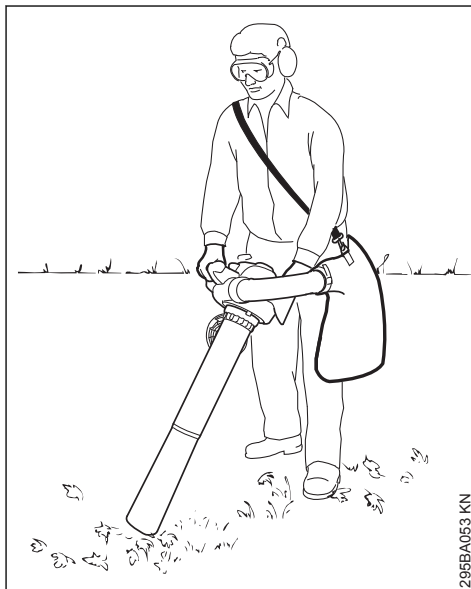

Sugeapparatet er beregnet til tohåndsbetjening. Den skal bæres af brugeren med højre hånd på betjeningshåndtaget og venstre hånd på husets håndtag.

Hæng opsamlingsækkens bæresele over en skulder. Øv dig på at lægge redskabet fra dig sammen med opsamlingsækkens, så du i nødstilfælde hurtigt kan fjerne det fra kroppen – **fare for kvæstelser!**

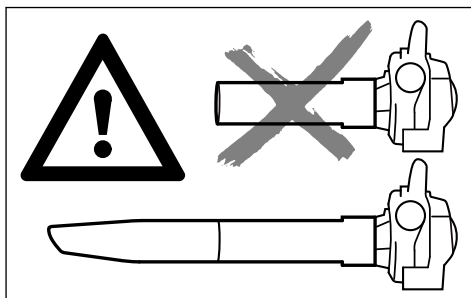

**ADVARSEL**

Redskabet må kun betjenes med komplet monteret sugerør og monteret, lukket opsamlingssek – **fare for kvæstelser!**

BEMÆRK

Ved opsugning af slibende genstande (som grus, sten osv.) udsættes blæserhullet og blæserhuset for meget stærk slitage. Denne slitage viser sig gennem en stærkt forringet sugedydelse. Kontakt i dette tilfælde forhandleren. STIHL anbefaler en STIHL-forhandler.

Ved opsugning af vådt løv kan blæseren eller manifolden stoppe til.

For at fjerne tilstopninger i redskabet:

- Sluk redskabet
- Afmonter manifold og sugerør – se “Samling af sugesystemet”
- Rens manifolden og blæserhuset

Pas på små dyr, når der suges i frit terræn og i haver.



Der må ikke opsuges varme eller brændende materialer (f.eks. varm aske, glødende cigaretter) – **fare for kvæstelser pga. brand!**



Der må aldrig opsuges antændelige væsker (f.eks. brændstof) eller materialer, som er vædet med antændelige væsker – **fare for dødelige kvæstelser** som følge af brand eller eksplosion!



Sluk motoren, før motorens beskyttelsesgitter åbnes. Beskyttelsesgitteret skal altid være lukket og sikret, når sugerøret ikke er monteret – ved kontakt med roterende dele **fare for kvæstelser!** Desuden kan der opstå skader på motoren.

2.12 Arbejdsteknik

Brug rive og kost til at løsne mindre urenheder før blæsningen for at minimere blæsetiden.

- Ved behov skal overfladen, der skal blæses fri, fugtes for at hindre kraftig støvdannelse
- Blæs ikke urenheder på mennesker, i særdeleshed børn, dyr, imod åbne vinduer eller nyligt vaskede motorkøretøjer. Blæs forsigtigt urenhederne væk
- Smid sammenblæste urenheder i skralde-spanden, blæs ikke urenheder over på nabogunden
- Brug kun motorredskabet på rimelige tidspunkter - ikke tidligt om morgenen, sent om

aftenen eller i middagspausen, da det kan forstyrre andre personer. Overhold de angivne lokale tider

- Blæseaggregatet skal betjenes med det lavest mulige motoromdrejningstal ved udførelsen af arbejdsopgaven
- Kontrollér udstyret før anvendelse, især lyd-dæmperen, luftindsugningsåbningerne og luft-filtret

2.13 Vibrationer

Længevarende brug af maskinen kan medføre vibrationsbetinget nedsat blodomløb i hænderne (“døde hvide fingre”).

Der kan ikke fastsættes en generel gyldig benyttelsesperiode, da det afhænger af påvirkning fra flere faktorer.

Benyttelsesperioden forlænges med:

- varme hænder
- Pauser

Benyttelsesperioden forkortes ved:

- særlige, personlige anlæg for dårligt blodomløb (Kendetegn: ofte kolde fingre, kriblen)
- Lave udetemperaturer
- Gribekraftens styrke (kraftigt greb hindrer blodomløbet)

Ved regelmæssig, længevarende brug af maskinen og ved gentagen forekomst af nævnte tegn (f.eks. kriblen i fingrene) anbefales en lægeundersøgelse.

2.14 Vedligeholdelse og reparation

Vedligehold maskinen regelmæssigt. Udfør kun vedligeholdelsesarbejde og reparationer, som er beskrevet i betjeningsvejledningen. Alt andet arbejde skal udføres af en forhandler.

STIHL anbefaler, at alt vedligeholdelsesarbejde og reparationer kun udføres af en STIHL forhandler. STIHL forhandlerne bliver regelmæssigt tilbudt skoling og at får stillet tekniske informationer til rådighed.

Anvend kun førsteklasses reservedele. Ellers kan der opstå fare for uheld eller skader på maskinen. Hvis du har spørgsmål, så henvend dig til en forhandler.

STIHL anbefaler, at der anvendes originale STIHL reservedele. Disse er på grund af deres egenskaber optimalt tilpasset maskinen og brugers behov.

Ved reparationer, vedligeholdelse og rengøring **Stands motoren - fare for tilskadekomst!** – Undtagelse: Indstilling af karburator og tomgang.

Motoren må ikke sættes i gang med startanordningen, når tændkabelstikket er taget af eller tændrøret skruet af - **Brandfare** som følge af tændgnister uden for cylinderen!

Vedligehold og opbevar ikke maskinen i nærheden af åben ild.

Afprøv tankdækslet regelmæssigt for tæthed.

Anvend kun upåklagelige tændrør, som er godkendt af STIHL - se "Tekniske Data".

Afprøv tændrørskablet (upåklagelig isolering, fast tilslutning).

Afprøv om lydporten virker upåklageligt.

Arbejd ikke uden eller med en defekt lyddæmper – **brandfare!** - **Høreskader!**

Rør ikke ved den varme lyddæmper – **Fare for forbrænding!**

Antivibrationselementernes tilstand påvirker vibrationsforholdet - kontrollér antivibrationselementerne regelmæssigt.

Stands motoren, når du afhjælper fejl.

3 Klargøring af blæsemaskine

3.1 Montering af blæserør

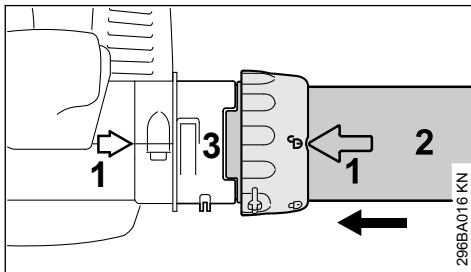

- ▶ Sørg for, at pilene (1) dækker hinanden
- ▶ Juster omløbermøtrikken, så symbolet  flugter med pilene
- ▶ Skub blæserøret (2) ind i studsens udsparring indtil anslag (3)

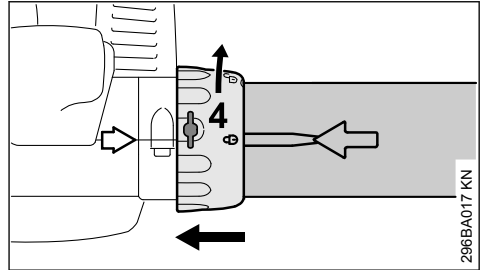

- ▶ Skub omløbermøtrikken (4) over studsens indtil anlæg
- ▶ Drej omløbermøtrikken (4) i pilens retning, indtil symbolet  flugter med pilene – omløbermøtrikken går hørbart i hak

BG 56, BG 86, SH 56, SH 86

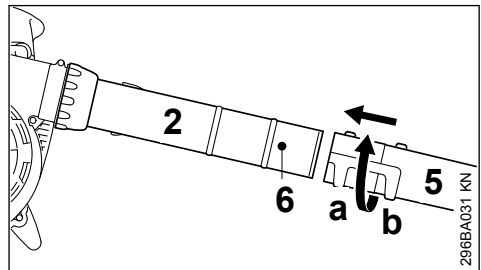

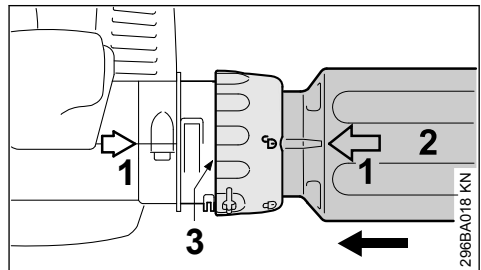

- ▶ Skub dysen (5) i position (a) (lang) eller position (b) (kort) på tappen (6) på blæserøret (2) og lås fast i pilens retning

BG 66

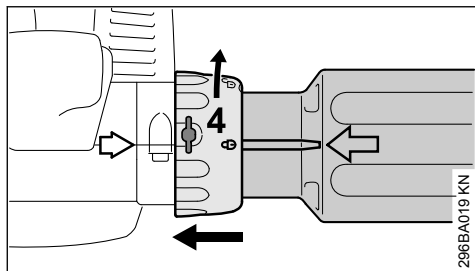

- ▶ Sørg for, at pilene (1) dækker hinanden
- ▶ Juster omløbermøtrikken, så symbolet  flugter med pilene
- ▶ Skub blæserøret (2) ind i studsens udsparring indtil anslag (3)



- ▶ Skub omløbermøtrikken (4) over studsens indtil anlæg
- ▶ Drej omløbermøtrikken (4) i pilens retning, indtil symbolet  flugter med pilene – omløbermøtrikken går hørbart i hak

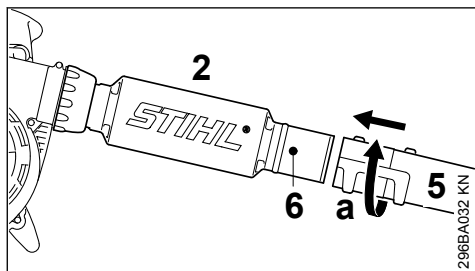

- ▶ Skub dysen (5) i position (a) (lang) ind til tappen (6) på blæserøret (2) og fastlås i pilens retning

3.2 Afmontering af blæserør

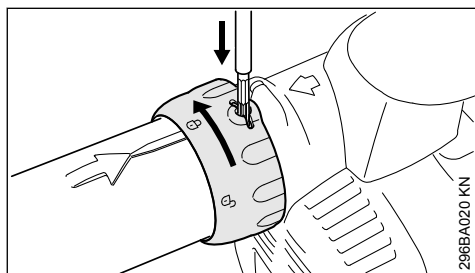

- ▶ Sluk motoren
- ▶ Pres lasken gennem åbningen på omløbermøtrikken med et egnet værktøj
- ▶ Skru omløbermøtrikken i pilens retning indtil anslag
- ▶ Tag blæserøret af

4 Klargøring af løvsuger med snitter

4.1 Montering af bøjning

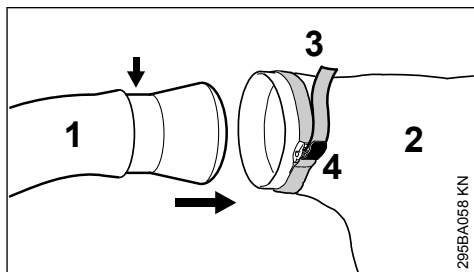

- ▶ Før bøjningen (1) ind i opsamlingssekken (2) og frem til markeringen (pil)
- ▶ Stram båndet (3) på opsamlingssekken og tryk lasken (4) ned

BEMÆRK

Lynlåsen på opsamlingssekken skal være lukket

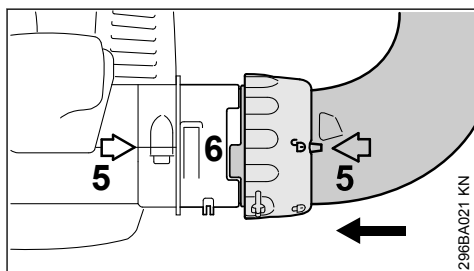

- ▶ Sørg for, at pilene (5) dækker hinanden
- ▶ Juster omløbermøtrikken, så symbolet  flugter med pilene
- ▶ Skub bøjningen ind i studsens (6) udsparring indtil anslag

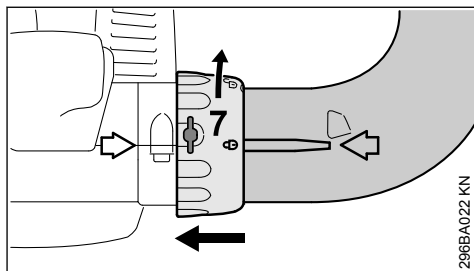

- ▶ Skub omløbermøtrikken (7) over studsens indtil anlæg

- ▶ Drej omløbermøtrikken (7) i pilens retning, indtil symbolet  flugter med pilene – omløbermøtrikken går hørbart i hak

4.2 Komplettering af sugerør

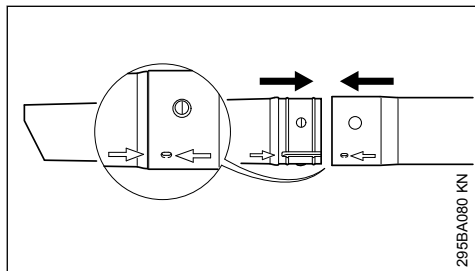

- ▶ Justér sugerøret og sugerørsforlængerens vha. pilene, skub dem sammen og lad dem gå i hak

4.3 Montering af sugerør

- ▶ Sluk motoren

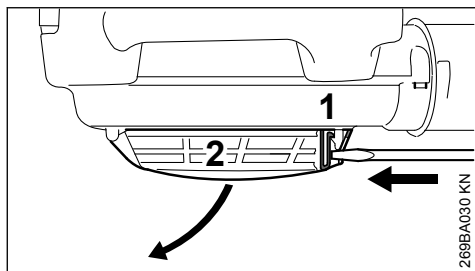

- ▶ Før skruetrækkeren ind i lasken (1) og tryk – derved låses beskyttelsesgitteret (2) op – klap beskyttelsesgitteret op

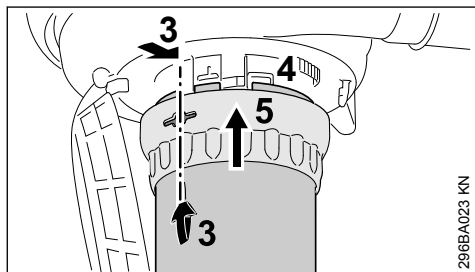

- ▶ Sørg for, at pilene (3) dækker hinanden
- ▶ Juster omløbermøtrikken (5) sådan, at åbningen flugter med pilene (3)
- ▶ Stik sugerøret ind i studsene (4) på blæserhuset indtil anslag
- ▶ Skub omløbermøtrikken (5) på ventilatorhusets studs

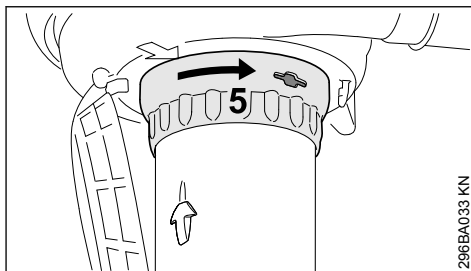

- ▶ Drej omløbermøtrikken (5) i pilens retning, indtil den går hørbart i hak
- ▶ Drej omløbermøtrikken videre i pilens retning og spænd den fast

4.4 Demontering af bøjning

- ▶ Sluk motoren

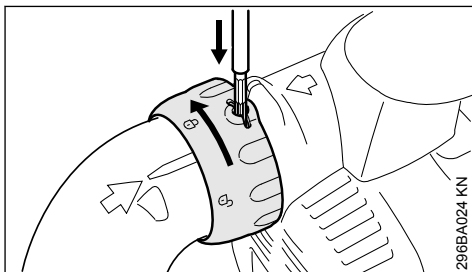

- ▶ Pres lasken gennem åbningen på omløbermøtrikken med et egnet værktøj
- ▶ Skru omløbermøtrikken i pilens retning indtil anslag
- ▶ Tag bøjningen af

4.5 Demontering af sugerør

- ▶ Sluk motoren

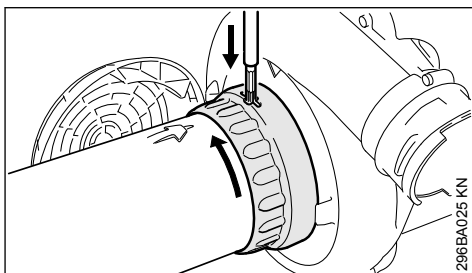

- ▶ Skru omløbermøtrikken i pilens retning indtil anslag
- ▶ Pres lasken gennem åbningen på omløbermøtrikken med et egnet værktøj
- ▶ Skru omløbermøtrikken videre i pilens retning indtil nyt anslag
- ▶ Tag sugerøret af

- ▶ Luk beskyttelsesgitteret og lad det gå i hak

5 Brændstof

Motoren skal drives af en brændstofblanding af benzin og motorolie.



ADVARSEL

Undgå direkte hudkontakt med brændstof og indånding af brændstofdampe.

5.1 STIHL MotoMix

STIHL anbefaler at anvende STIHL MotoMix. Dette brugsklare færdigblandede brændstof er benzolfrit, blyfrit, har et højt oktantal og har altid det korrekte blandingsforhold.

STIHL MotoMix er blandet med STIHL-totaktsmotorolie HP Ultra med henblik på at opnå en så lang levetid for motoren som muligt.

MotoMix markedsføres ikke i alle lande.

5.2 Blanding af brændstof

BEMÆRK

Uegnede driftsmidler eller et blandingsforhold, der afviger fra forskriften, kan medføre alvorlige skader på drevet. Benzin eller motorolie af en ringere kvalitet kan beskadige motoren, pakringe, ledninger og brændstoftanken.

5.2.1 Benzin

Anvend kun **mærkebenzin** med et oktantal på mindst 90 ROZ – blyfri eller blyholdigt.

Benzin med en alkoholandel på over 10% kan forårsage ujævn gang ved motorer med manuelt justerbare karburatorer, og derfor bør det ikke anvendes til drift af sådanne motorer.

Motorer med M-Tronic giver fuld ydelse med benzin med op til 25 % alkoholandel (E25).

5.2.2 Motorolie

Hvis der selv blandes brændstof, må der kun anvendes STIHL totaktsmotorolie eller en anden højkapacitets-motorolie af en af klasserne JASO FB, JASO FC, JASO FD, ISO-L-EGB, ISO-L-EGC eller ISO-L-EGD.

STIHL forlanger, at totaktsmotorolien STIHL HP Ultra eller en ligeværdig højkapacitets-motorolie anvendes, for at kunne garantere emissionsgrænseværdierne ud over redskabets levetid.

5.2.3 Blandingsforhold

Ved STIHL-totaktsmotorolie 1:50; 1:50 = 1 del olie + 50 dele benzin

5.2.4 Eksempler

Benzinmængde Liter	STIHL-totaktsolie 1:50 Liter	(ml)
1	0,02	(20)
5	0,10	(100)
10	0,20	(200)
15	0,30	(300)
20	0,40	(400)
25	0,50	(500)

- ▶ Kom først motorolie og derefter benzin i en dunk, der er godkendt til brændstof, og bland grundigt

5.3 Opbevaring af brændstofblanding

Opbevar kun brændstof i godkendte beholdere på et sikkert, tørt og køligt sted beskyttet mod lys og sollys.

Brændstofblandinger ældes – bland kun til et par ugers brug ad gangen. Brændstofblandingen må ikke opbevares længere end 30 dage. Brændstofblandingen kan blive ubrugelig hurtigere ved påvirkning fra lys, sollys, lave eller høje temperaturer.

STIHL MotoMix kan dog opbevares uden problemer i op til 2 år.

- ▶ Ryst dunken med brændstofblandingen godt, før der tankes



ADVARSEL

Der kan opbygges et tryk i dunken – åbn den forsigtigt.

- ▶ Rengør brændstoftanken og dunken grundigt fra tid til anden

Rester af brændstof og resterne af den væske, der bruges til rengøring, skal bortskaffes korrekt iht. forskrifterne og på miljøvenlig vis!

6 Påfyldning af brændstof



6.1 Forberedelse af maskinen

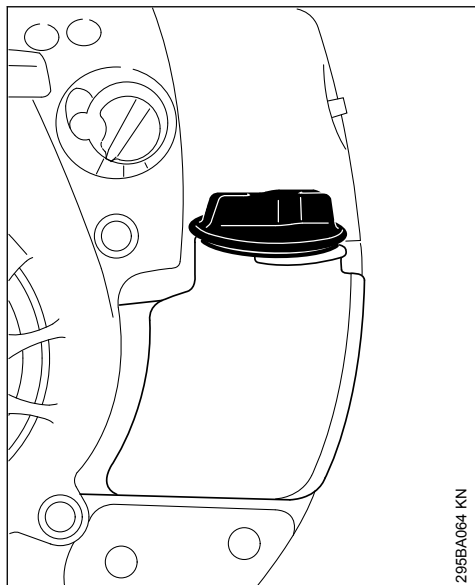

295BA064 KN

- ▶ Rengør tankdækslet og området omkring dette før påfyldning, så der ikke kommer urenheder i tanken
- ▶ Anbring maskinen således, at tankdækslet vender opad

STIHL anbefaler STIHL påfyldningssystemet til brændstof (specialtilbehør).

6.2 Fyld brændstof på

Spild ikke brændstof ved påfyldning og fyld ikke tanken op til kanten.

- ▶ Åbn tankdækslet
- ▶ Fyld brændstof på
- ▶ Luk tankdækslet

! ADVARSEL

Efter påfyldningen skal tankdækslet spændes så fast som muligt med hånden.

6.3 Udskiftning af brændstofsugehoved

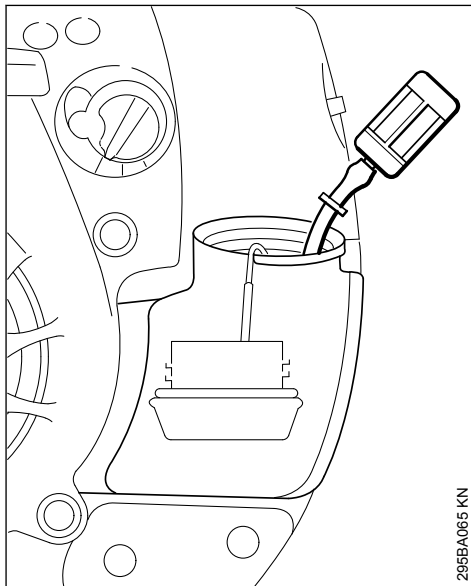

295BA065 KN

Brændstofsugehovedet skal udskiftes en gang om året, og hertil skal:

- ▶ Brændstoftanken tømmes
- ▶ Brændstofsugehovedet trækkes ud af tanken med en krog og tages af slangen
- ▶ Sæt et nyt sugehoved i slangen
- ▶ Læg sugehovedet tilbage i tanken

7 Start og standsning af motoren

7.1 Opstart af motor

- ▶ Overhold sikkerhedsforskrifterne

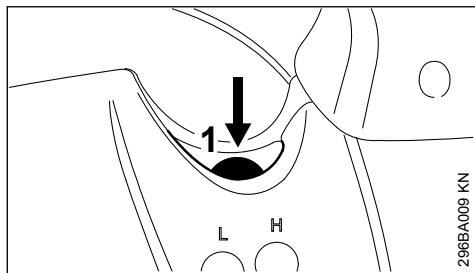

296BA009 KN

- ▶ Tryk mindst 5 gange på bælgen (1) på brændstofhåndpumpen – også når bælgen er fyldt med brændstof

7.1.1 Indstilling af justerarm

kun BG 66 C, BG 86, SH 86

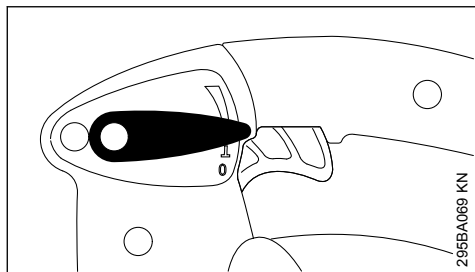

295BA069 KN

- ▶ For at starte stilles justerarmen i driftstilling **I**

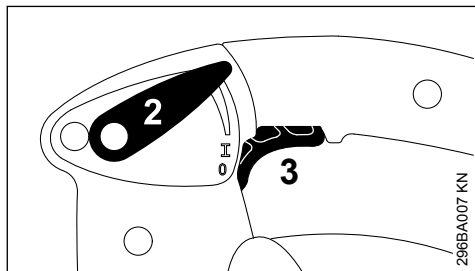

296BA007 KN

Ved hjælp af justerarmen (2) kan gasarmen (3) fastlåses i en vilkårlig position under arbejdet.

7.1.2 Indstilling af drejeknap

Ved kold motor

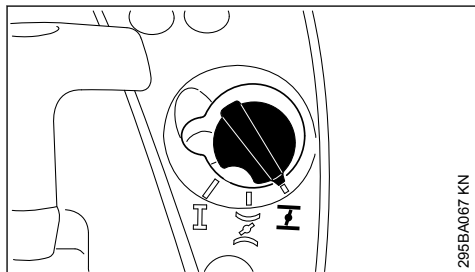

295BA067 KN

- ▶ Stil drejeknappen på startspjældet på **I**

Ved varm motor

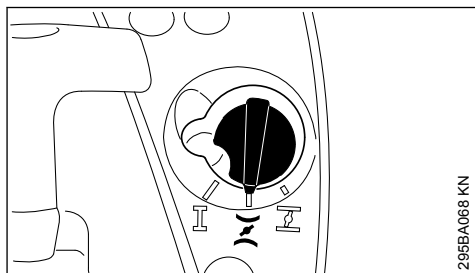

295BA068 KN

- ▶ Stil drejeknappen på startspjældet på **II**

Brug også denne indstilling, når motoren har kørt, men stadigvæk er kold.

7.1.3 Start

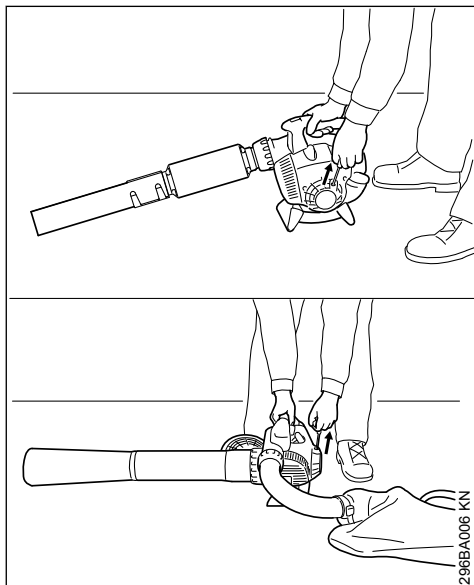

- ▶ Stil redskabet sikkert på jorden
- ▶ Indtag en sikker stilling: Tryk redskabet ned mod jorden med højre hånd på redskabets kabinet
- ▶ Tag fat i startgrebet med venstre hånd

Udførelse med ErgoStart

- ▶ Træk startgrebet jævnt ud

Udførelse uden ErgoStart

- ▶ Træk startgrebet langsomt ud, til du mærker modstand, træk derefter hurtigt og kraftigt ud

BEMÆRK

træk ikke snoren helt ud – fare for at den knækker!

- ▶ Lad ikke starthåndtaget svippe tilbage – før det tilbage i udtrækningsretningen, så startsnoren kan rulle korrekt op

7.2 Når motoren kører

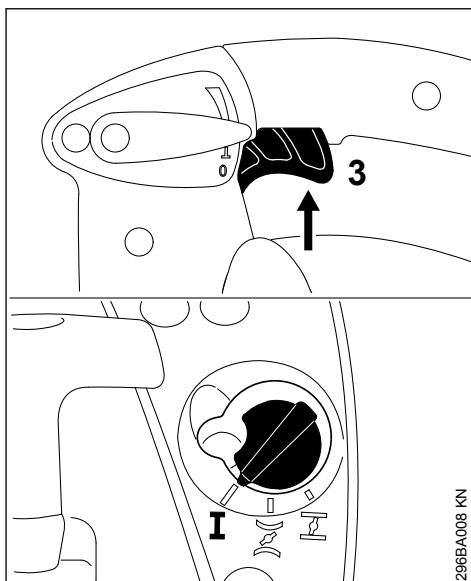

- ▶ Aktiver gasarmen (3) kortvarigt – startspjældets drejeknap springer til driftsstilling I – motoren går i tomgang

7.3 Sluk motoren

7.3.1 BG 56, BG 66, SH 56

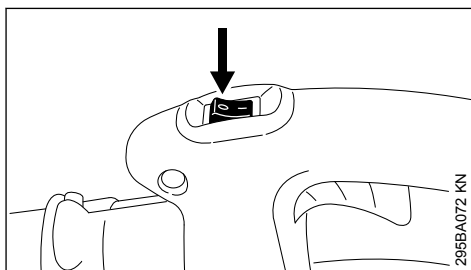

- ▶ Stil stopknappen i stilling 0 - motoren standser – stopknappen springer tilbage efter betjeningen

7.3.2 BG 66 C, BG 86, SH 86

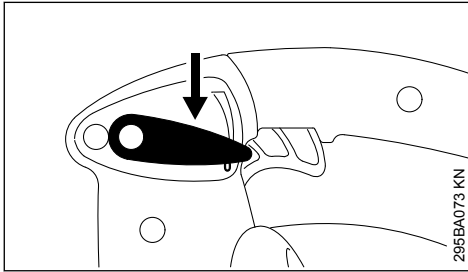

- ▶ Stil justerarmen i stilling **0** - motoren standser – justerarmen springer tilbage efter betjeningen

7.4 Yderligere henvisninger om start

7.4.1 Hvis motoren går i stå i stilling **I** eller ved acceleration

- ▶ Stil startspjældets drejeknap på **I** – start igen til motoren kører

7.4.2 Hvis motoren ikke starter

- ▶ Kontrollér om alle indstillinger (startspjældets position, justerarm i driftstilling **I**) er korrekte
- ▶ Gentag startforløbet

7.4.3 Tanken er kørt helt tom og derefter påfyldt igen

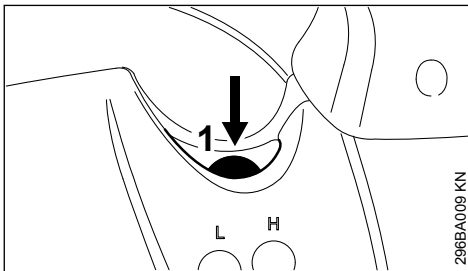

- ▶ Tryk mindst 5 gange på bælgen (1) på brændstoffhåndpumpen – også når bælgen er fyldt med brændstof
- ▶ Start på ny

8 Rengøring af luftfilter

Et tilsmudset luftfilter reducerer motoreffekten, øger brændstofforbruget og vanskeliggør starten.

8.1 Forskellige luftfiltre

Alt efter udførelse er redskaberne udstyret med forskellige luftfiltre. Redskaberne selv adskiller sig på luftfilterhuset og luftfilteret.

8.2 Udgave med fladt filtermateriale

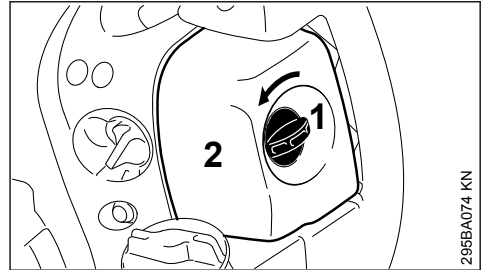

- ▶ Skru filterdækselskruen (1) venstre om til lodret position
- ▶ Tag filterdækslet (2) af
- ▶ Rens luftfilterets omgivelser for grov tilsmudning

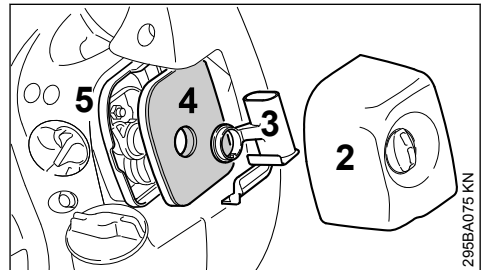

- ▶ Tag indsatsen (3) af og tag luftfilteret (4) ud af filterhuset (5)
- ▶ Udskift luftfilteret! Bank eller blæs det evt. igennem – det må ikke vaskes!

Udskift beskadigede dele!

8.2.1 Isætning af filter

- ▶ Sæt luftfilteret (4) ind i filterhuset (5) og skub indsatsen (3) på
- ▶ Sæt filterdækslet (2) på og skru filterdækselskruen højre om i vandret position

8.3 Udgave med foldet filtermateriale

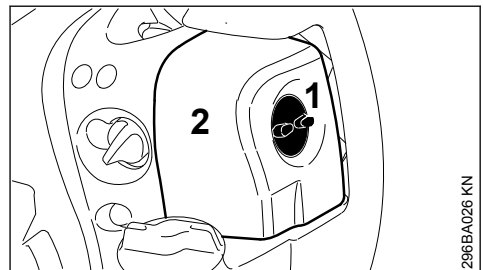

- ▶ Skru filterdækselskruen (1) ud ved at dreje mod uret
- ▶ Tag filterdækslet (2) af
- ▶ Rens luftfilterets omgivelser for grov tilsmudsning

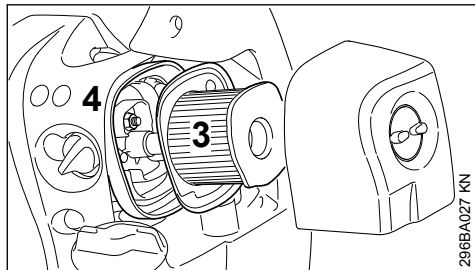

- ▶ Tag luftfilteret (3) ud af huset (4)

8.3.1 Rengøring af luftfilter

- ▶ Bank forsigtigt luftfilteret ud eller blæs det igennem med trykluft, indefra og ud

Ved hårdnakket tilsmudsning eller sammenklisset filterstof

- ▶ Vask luftfilteret i STIHL specialrensemiddel (specialtilbehør) eller med en ren, ikke antændelig rensevæske (f.eks. varmt sæbevand) – skyl luftfilteret indefra og ud under rindende vand – brug ikke højtryksrensere
- ▶ Tør luftfilteret – anvend ikke ekstrem varme.

8.3.2 Sæt luftfilteret i

- ▶ Sæt luftfilteret i huset
- ▶ Sæt luftfilteret på og skru filterdækselskruen i ved at dreje i urets retning

9 Indstilling af karburator

Karburatoren er fra fabrikken således indstillet, at motoren får en optimal blanding af brændstof og luft i alle driftstilstande.

9.1 Indstilling af tomgang

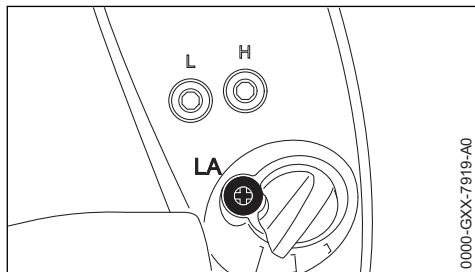

9.1.1 Motoren standser i tomgang

- ▶ Drej tomgangsanslagsskruen (LA) i urets retning, indtil motoren kører jævnt

10 Tændrør

- ▶ ved utilstrækkelig motoreffekt, dårlig start eller tomgangsforstyrrelser skal tændrøret altid kontrolleres først
- ▶ udskift tændrøret efter ca. 100 driftstimer – ved kraftigt afbrændte elektroder allerede før – anvend kun de frigivne, afskærmede tændrør, som er anbefalet af STIHL – se "Tekniske data"

10.1 Afmontering af tændrør

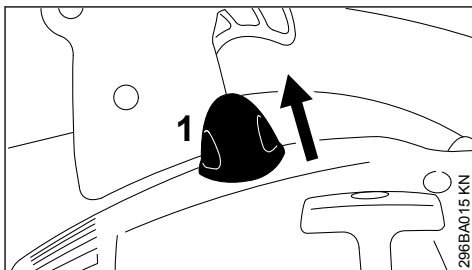

- ▶ Træk tændrørshætten (1) af
- ▶ Skru tændrøret ud

10.2 Kontrol af tændrør

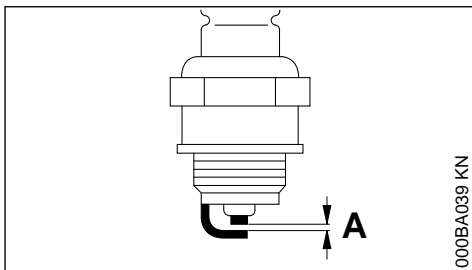

- ▶ Rengør det tilsmudsede tændrør.
- ▶ Kontrollér elektrodeafstanden (A), og justér om nødvendigt, værdi for afstand – se "Tekniske data".
- ▶ Afhjælp årsagerne for tilsmudsning af tændrøret.

Mulige årsager er:

- for meget motorolie i brændstoffet
- tilsmudset luftfilter
- ugunstige driftsbetingelser

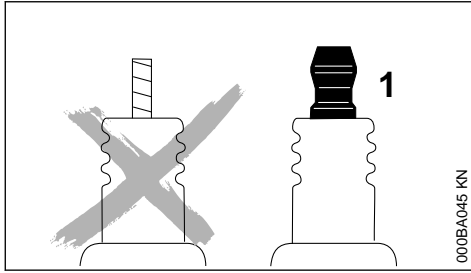

000BA045 KN

**ADVARSEL**

Ved løs eller manglende tilslutningsmøtrik (1) kan der opstå gnister. Hvis der arbejdes i letantændelige eller i eksplosive omgivelser, kan der opstå brande eller eksplosioner. Personer kan blive alvorligt kvæstet, eller der kan opstå materielle skader.

- Anvend fejlfrie tændrør med fast tilslutningsmøtrik.

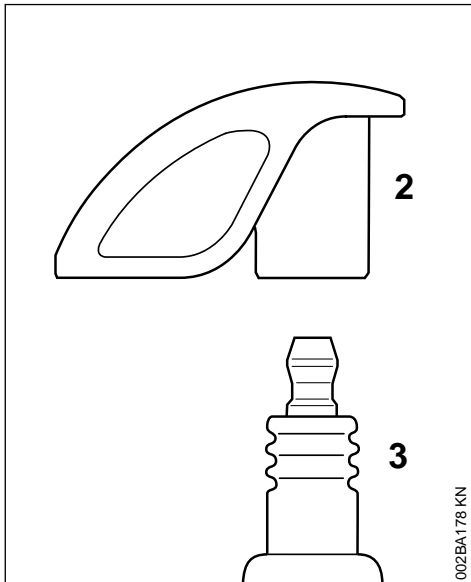
10.3 Montering af tændrør

002BA178 KN

- Skru tændrøret (3) i og tryk tændrørshætten (2) hårdt på tændrøret (3)

11 Motorens løb

Er motorens køreforhold trods rensede luftfilter og korrekt karburatorindstilling utilfredsstillende, kan årsagen også være lyddæmperen.

Få lyddæmperen kontrolleret med hensyn til tilsmudsning (forkoksning) hos en forhandler!

STIHL anbefaler, at alt vedligeholdelsesarbejde og reparationer kun udføres af en STIHL-forhandler.

12 Opbevaring af redskabet

Ved driftspauser over ca. 3 måneder

- skal brændstoftanken tømmes og rengøres på et godt ventileret sted
- Bortskaf brændstof efter reglerne og miljøvenligt
- Kør karburatoren tom – membranerne kan ellers klæbe sammen i karburatoren
- Gør redskabet grundigt rent, især cylinderribber og luftfilter
- Opbevar redskabet på et tørt og sikkert sted. Beskyt redskabet mod uvedkommende brug (f.eks. af børn)

13 Henvisninger til vedligeholdelse og pasning

Angivelserne gælder for normale brugsbetingelser. Under vanskelige betingelser (store støvmængder osv.) og længere daglige arbejdstider skal de angivne intervaller afkortes tilsvarende.		før arbejdets begyndelse	efter arbejdsophør eller dagligt efter hver tankning	ugentligt	månedligt	årligt	ved fejl ved fejil	ved beskadigelse	ved behov
Hele maskinen	Visuel kontrol (stand, slid, tæthed)	x	x						
	rengøring		x						
Betjeningshåndtag	funktionskontrol	x	x						
Luffilter	rengøring						x		x
	udskiftes							x	x
Brændstofhåndpumpe (hvis monteret)	kontrol	X							
	istandsættelse hos forhandler ¹⁾							X	
Filter i brændstoftanken	kontrol						x		
	Udskift filter					x		x	x
Brændstoftank	rengøring						x		x
Karburator	Kontrollér tomgang	x	x						
	Tomgang efterreguleres								x
Tændrør	elektrodeafstand efterjusteres						x		
	udskiftes efter 100 driftstimer								
Gnistfang ²⁾ i lyddæmper	sørg for, at det er monteret	X							
	kontrolleres eller udskiftes ¹⁾					X			
Indsugningsåbninger til køleluft	rengøring								x
Tilgængelige skruer og møtrikker (undtagen indstillingsskruer)	efterspænding								x
Antivibrationselementer	kontrol	x					x		x
	udskiftes af en forhandler ¹⁾							x	
Sikkerhedsmærkat	udskiftning							x	

¹⁾ STIHL anbefaler en STIHL-forhandler

²⁾ ikke tilgængelig i alle lande

14 Minimering af slidage og undgåelse af skader

Overholdelse af instruktionerne i denne betjeningsvejledning medvirker til at man undgår overdreven slidage og skader på maskinen.

Benyttelse, vedligeholdelse og opbevaring af maskinen skal finde udføres omhyggeligt, som beskrevet i denne betjeningsvejledning.

Alle skader, som skyldes, at der ikke er taget hensyn til sikkerheds-, betjenings- og advarsels-henvisningerne, er brugerens eget ansvar. Dette gælder især for:

- ændringer, som ikke er godkendt af STIHL
- anvendelse af værktøjer eller tilbehør, som ikke er tilladt for, egnet til maskinen eller som kvalitativt er dårligere
- ikke forskriftsmæssig brug af maskinen
- brug af maskinen i forbindelse med sports- eller konkurrencebegivenheder
- følgeskader efter fortsat benyttelse af maskinen med defekte komponenter

14.1 Vedligeholdelsesarbejder

Alle i kapitel "Vedligeholdelses- og plejehenvisninger" opførte arbejder skal udføres med jævne mellemrum. Hvis disse vedligeholdelsesopgaver ikke kan udføres af brugeren selv, skal de overlades til en forhandler.

STIHL anbefaler, at alt vedligeholdelsesarbejde og reparationer kun udføres af STIHL forhandler. STIHL forhandlerne bliver regelmæssigt tilbudt skoling og at får stillet tekniske informationer til rådighed.

Hvis disse arbejdsopgaver forsømmes eller udføres ufagmæssigt, kan der opstå skader, som brugeren selv har ansvaret for. Dertil hører bl. a.:

- Skader på motoren som følge af ikke rettidig eller utilstrækkelig vedligeholdelse (f. eks. luft- og brændstoffilter), forkert karburatorindstilling eller utilstrækkelig rensning af køleluftføringen (indsugningsslidser, cylinderribber)
- Korrosions- og andre følgeskader på grund af ufagmæssig opbevaring
- Skader på maskinen som følge af anvendelse af kvalitativt dårlige reservedele

14.2 Sliddele

Nogle dele i maskinen udsættes også ved forskriftsmæssig brug for almindelig slidage og skal udskiftes rettidigt, alt efter brugsmåde og -varighed. Dertil hører bl. a.:

- Filter (til luft, brændstof)

- Blæserhjul, snittestjerne
- Opsamlingsssæk
- Startanordning
- Tændrør

15 Vigtige komponenter

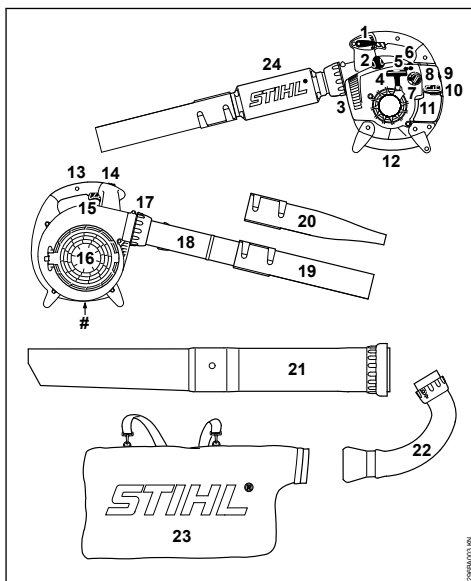

- 1 Justerarm (BG 66 C, BG 86, SH 86)
- 2 Tændrørshætte
- 3 Lyddæmper
- 4 Starthåndtag
- 5 Tomgangsanslagsskrue (LA)
- 6 Brændstoffåndpumpe
- 7 Drejeknap på startspjældet
- 8 Filterdæksel
- 9 Filterdækselskrue
- 10 Tankdæksel
- 11 Brændstofftank
- 12 Håndtag
- 13 Betjeningshåndtag
- 14 Stoptast (BG 56, BG 66, SH 56)
- 15 Gashåndtag
- 16 Beskyttelsesgitter
- 17 Omløbermøtrik
- 18 Blæserør (BG 56, BG 86, SH 56, SH 86)
- 19 Rundt mundstykke
- 20 Fladt mundstykke*

21 Sugerør***22 Manifold*****23 Opfangersæk*****24 Blæserørsliddæmper (BG 66)****# Maskinnummer**

* specialtilbehør afhængigt af modellen

16 Tekniske data**16.1 Motor**

Encylindret totaktmotor

Slagvolumen:	27,2 cm ³
Cylinderboring:	34 mm
Slaglængde:	30 mm
Tomgangsomdrejningstal:	2500 o/min
Effekt iht. ISO 7293:	
BG 56:	0,7 kW (1,0 hk)
BG 66:	0,6 kW (0,8 hk)
BG 86:	0,8 kW (1,1 hk)
SH 56:	0,7 kW (1,0 hk)
SH 86:	0,8 kW (1,1 hk)

16.2 Tændingssystem

Elektronisk styret magnetændler

Tændrør (afskærmet):	NGK CMR 6H, BOSCH USR 4AC
Elektrodeafstand:	0,5 mm

16.3 Brændstofsysteem

Positionsneutral membrankarburator med integreret brændstofpumpe

Brændstoftankindhold:

BG 56:	540 cm ³ (0,54 l)
BG 66:	540 cm ³ (0,54 l)
BG 66 C:	440 cm ³ (0,44 l)
BG 86:	440 cm ³ (0,44 l)
SH 56:	540 cm ³ (0,54 l)
SH 86:	440 cm ³ (0,44 l)

16.4 Blæseeffekt**Blæsekraft (rundt mundstykke)**

BG 56:	13 N
BG 66:	10 N
BG 86:	15 N
SH 56:	15 N
SH 86:	15 N

Lufthastighed (blæsedrift)**Blæsedrift (rundt mundstykke)**

BG 56:	60 m/s
BG 66:	51 m/s
BG 86:	63 m/s
SH 56:	60 m/s
SH 86:	63 m/s

Blæsedrift (fladt mundstykke)

BG 86:	74 m/s
SH 86:	74 m/s

Luftgennemstrømning

	Rundt mundstykke	Fladt mundstykke
BG 56:	700 m ³ /h	---
BG 66:	630 m ³ /h	---
BG 86:	755 m ³ /h	620 m ³ /h
SH 56:	700 m ³ /h	560 m ³ /h
SH 86:	755 m ³ /h	620 m ³ /h

Maksimal lufthastighed (blæsedrift, rundt mundstykke)

BG 56:	71 m/s
BG 66:	62 m/s
BG 86:	76 m/s
SH 56:	71 m/s
SH 86:	76 m/s

Maksimal luftgennemstrømning (uden blæseanlæg)

BG 56:	730 m ³ /h
BG 66:	730 m ³ /h
BG 86:	810 m ³ /h
SH 56:	730 m ³ /h
SH 86:	810 m ³ /h

16.5 Vægt**Tom tank, blæsedrift**

BG 56:	4,1 kg
BG 56 C:	4,1 kg
BG 66 D:	4,5 kg
BG 66 D C:	4,8 kg
BG 86:	4,4 kg
BG 86 C:	4,4 kg

Tom tank, sugedrift

SH 56:	5,4 kg
SH 56 C:	5,4 kg
SH 86:	5,8 kg
SH 86 C:	5,8 kg

16.6 Støj- og vibrationsværdier

For yderligere oplysninger om opfyldelse af direktivet for arbejdstagernes eksponering for risici på grund af fysiske agenser (vibrationer), 2002/44/EF, se www.stihl.com/vib/.

16.6.1 Lydtryksniveau L_{peq} iht. DIN EN 15503

	Blæsedrift	Sugedrift
BG 56:	90 dB(A)	94 dB(A)
BG 66:	86 dB(A)	---
BG 86:	90 dB(A)	93 dB(A)
SH 56:	90 dB(A)	94 dB(A)
SH 86:	90 dB(A)	93 dB(A)

16.6.2 Lydeffektniveau L_{w} iht. DIN EN 15503

	Blæsedrift	Sugedrift
BG 56:	104 dB(A)	105 dB(A)
BG 66:	98 dB(A)	---
BG 86:	104 dB(A)	106 dB(A)
SH 56:	104 dB(A)	105 dB(A)
SH 86:	104 dB(A)	106 dB(A)

16.6.3 Vibrationsværdi a_{hw} , eq iht. DIN EN 15503**Blæsedrift**

	Højre håndtag
BG 56:	8,0 m/s ²
BG 66:	7,8 m/s ²
BG 66 C:	2,1 m/s ²
BG 86:	2,5 m/s ²
SH 56:	8,0 m/s ²
SH 86:	2,5 m/s ²

Sugedrift

	Venstre håndtag	Højre håndtag
BG 56:	9,1 m/s ²	8,0 m/s ²
BG 86:	2,5 m/s ²	1,9 m/s ²
SH 56:	9,1 m/s ²	8,0 m/s ²
SH 86:	2,5 m/s ²	1,9 m/s ²

For lydtrykniveauet og lydeffektniveau er K-faktor i henhold til direktiv 2006/42/EG = 2,0 dB(A); for vibrationsværdien er K-faktor i henhold til direktiv 2006/42/EG = 2,0 m/s².

16.7 REACH

REACH betegner en EF-forordning til registrering, vurdering og godkendelse af kemikalier.

Informationer vedr. opfyldelse af REACH-forordning (EF) nr. 1907/2006 se www.stihl.com/reach

16.8 Emissionsværdi for udstødningsgas

Den målte CO₂-værdi per EU-typegodkendelse er angivet på www.stihl.com/co2 i de produktspecifikke tekniske data.

Den målte CO₂-værdi blev registreret fra en repræsentativ motor efter en standardiseret testmetode under laboratoriebetingelser og udgør ikke nogen udtrykkelige eller implicite garantier for en bestemt motors ydelse.

Ved anvendelse og vedligeholdelse, som beskrevet i denne brugsanvisning, bliver de gældende krav til emission af udstødningsgas opfyldt. Ved ændringer af motoren bortfalder typegodkendelsen.

17 Reparationsvejledning

Brugeren af dette apparat må kun udføre de vedligeholdelses- og servicearbejder, som er beskrevet i denne betjeningsvejledning. Mere omfattende reparationer må kun udføres af faghandleren.

STIHL anbefaler, at alt vedligeholdelsesarbejde og reparationer kun udføres af en STIHL-forhandler. STIHL-forhandlerne bliver regelmæssigt tilbudt skoling og at får stillet tekniske informationer til rådighed.

Ved reparationer må der kun anvendes reservedele, som STIHL har godkendt til dette redskab, eller teknisk tilsvarende dele. Anvend kun første-klasses reservedele. Ellers kan der opstå fare for uheld eller skader på redskabet.

STIHL anbefaler, at der anvendes originale STIHL reservedele.

Originale STIHL reservedele kendes på STIHL reservedelsnummeret og skrifttypen **STIHL** samt ligeledes på STIHL reservedelsmærket  (på små dele kan dette mærke også stå alene).

18 Bortskaffelse

Ved bortskaffelse skal de nationale forskrifter for bortskaffelse overholdes.

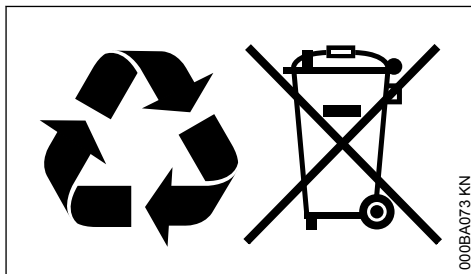

STIHL produkter hører ikke til i husholdningsaffaldet. STIHL produkter, akkumulatorer, tilbehør og emballage skal afleveres på genbrugsstationerne.

Aktuelle informationer om bortskaffelse kan fås hos din lokale STIHL forhandler.

19 EU-overensstemmelseserklæring

ANDREAS STIHL AG & Co. KG
Badstr. 115
D-71336 Waiblingen

Tyskland

erklærer som eneansvarlig, at

Konstruksjonstype: Blåser/sugeapparat
 Fabriksmärke: STIHL
 Type: BG 56
 BG 56 C
 BG 56 C-E
 BG 66
 BG 66 C
 BG 66 C-E
 BG 86
 BG 86 C
 BG 86 C-E
 SH 56
 SH 56 C
 SH 56 C-E
 SH 86
 SH 86 C
 SH 86 C-E
 4241
 Slagvolumen: 27,2 cm³

overholder de gjeldende bestemmelser i direktivene 2011/65/EU, 2006/42/EF, 2014/30/EU og 2000/14/EF og er utviklet og produsert i overensstemmelse med de på produksjonsdatoen gjeldende versjoner av standarderne:

EN ISO 12100, EN 15503, EN 55012, EN 61000-6-1

Til påvisning av det målte og garanterede lydeffektniveau fulgtes retningslinjene i direktiv 2000/14/EF, bilag V, under anvendelse av standarden ISO 11094.

Målt lydeffektniveau

Alle BG 56: 102 dB(A)
 Alle BG 66: 99 dB(A)
 Alle BG 86: 102 dB(A)
 Alle SH 56: 103 dB(A)
 Alle SH 86: 103 dB(A)

Garanteret lydeffektniveau

Alle BG 56: 104 dB(A)
 Alle BG 66: 101 dB(A)
 Alle BG 86: 104 dB(A)
 Alle SH 56: 105 dB(A)
 Alle SH 86: 105 dB(A)

Opbevaring av teknisk dokumentasjon:

ANDREAS STIHL AG & Co. KG
 Produktzulassung

Produksjonsåret og maskinnummeret er angivet på redskabet.

Waiblingen, 3.2.2020

ANDREAS STIHL AG & Co. KG

p.p.

0458-296-9121-F



Dr. Jürgen Hoffmann,

ansvarlig for dokumentasjon, rettsforskrifter og godkendelse



Innholdsfortegnelse

1	Om denne bruksanvisningen.....	62
2	Sikkerhetsforskrifter og arbeidsteknikk....	62
3	Komplettere løvblåseren.....	67
4	Komplettere sugehakkeren.....	68
5	Drivstoff.....	69
6	Fyll på drivstoff.....	70
7	Starte / stoppe motoren.....	71
8	Rengjøre luftfilter.....	73
9	Innstille forgasseren.....	74
10	Tennplugg.....	74
11	Motorens gange.....	75
12	Oppbevare maskinen.....	75
13	Stell og vedlikehold.....	76
14	Redusere slitasje og unngå skader.....	77
15	Viktige komponenter.....	77
16	Tekniske data.....	78
17	Reparasjoner.....	79
18	Avfallshåndtering.....	79
19	EU-samsvarserklæring.....	79

Tykt på klorfritt bleket papir.
 Trykkargene inneholder planteolje, papiret kan resykleres.

Kjære kunde!

Takk for at du har valgt et kvalitetsprodukt fra STIHL.

Dette produktet ble produsert med moderne produksjonsmetoder og omfattende kvalitetssikringstiltak. Vi har bestrebet oss for at du skal bli fornøyd med dette produktet, og kunne bruke det uten problemer.

Hvis du har spørsmål om produktet, kontakter du din forhandler eller du kan kontakte vårt salgsselskap direkte.

Med vennlig hilsen

Dr. Nikolas Stihl

1 Om denne bruksanvisningen

1.1 Ikoner

Ikonene som befinner seg på maskinen, er forklart i denne bruksanvisningen.

Avhengig av maskinen og utstyret kan ikonene nedenfor være plassert på maskinen.



Drivstofftank; drivstoffblanding av bensin og motorolje



Aktivere drivstoffhåndpumpen

1.2 Merking av tekstavsnitt



ADVARSEL

Advarsel om fare for skade eller ulykker på personer samt om alvorlige skader på gjenstander.

LES DETTE

Advarsel om skade på maskinen eller de enkelte delene.

1.3 Teknisk videreutvikling

STIHL arbeider kontinuerlig med å videreutvikle samtlige maskiner og apparater. Vi forbeholder oss derfor retten til å endre leveranseomfanget med hensyn til form, teknikk og utrustning.

Ingen krav kan gjøres gjeldende på grunnlag av angivelser og bilder i denne bruksanvisningen.

2 Sikkerhetsforskrifter og arbeidsteknikk



Det er nødvendig med spesielle sikkerhetstiltak ved arbeid med denne enheten.



Les hele bruksanvisningen nøye før enheten tas i bruk for første gang, og ta godt vare på den for senere bruk. Det kan være livsfarlig å ignorere bruksanvisningen.

Ta hensyn til nasjonale sikkerhetsforskrifter, f.eks. fra fagforbund, trygdekasser, myndigheter for arbeidsvern og andre.

Den som jobber med enheten for første gang: La selgeren eller en sakkyndig vise deg hvordan det håndteres på en sikker måte – eller delta på et kurs.

Mindreårige må ikke arbeide med maskinen, unntatt ungdommer over 16 år som får opplæring under tilsyn.

Barn, dyr og tilskuere må holdes på avstand.

Når maskinen ikke er i bruk, skal den settes bort slik at ingen kan utsettes for fare. Apparatet skal sikres mot bruk av uvedkommende.

Brukeren er ansvarlig for ulykker eller farer som andre personer eller deres eiendom utsettes for.

Apparatet skal kun gis videre eller lånes ut til personer som er kjent med denne modellen og hvordan den skal håndteres – bruksanvisningen skal alltid følge med.

Bruken av støyende enheter kan være begrenset til spesifiserte tidspunkter gjennom nasjonale, regionale og lokale forskrifter.

Apparatet skal kun tas i bruk hvis alle komponenter er uskadd.

Enheten skal ikke rengjøres med høytrykksvasker. Den harde vannstrålen kan skade enhetens deler.

2.1 Tilbehør og reservedeler

Det skal kun monteres deler eller tilbehør som er godkjent av STIHL for bruk på dette apparatet, eller teknisk likeverdige deler. Har du spørsmål om dette, kan du ta kontakt med en fagforhandler. Bruk kun verktøy eller tilbehør av høy kvalitet. Ellers kan det være fare for ulykker eller skader på enheten.

STIHL anbefaler bruk av originaldeler og -tilbehør fra STIHL. Disse har egenskaper som er optimalt tilpasset til produktet og brukerens behov.

Det må ikke foretas endringer på enheten, da dette kan påvirke sikkerheten. STIHL fraskriver seg ethvert ansvar for personskader eller materielle skader som skyldes bruk av påmontert utstyr som ikke er godkjent.

2.2 Fysisk egnethet

Den som arbeider med enheten må være uthvilt, frisk og i god forfatning.

Hvis du av helsemessige årsaker ikke får lov til å anstrenge deg, bør du spørre legen om du kan arbeide med apparatet.

Kun brukere av pacemakere: Tenningsanlegget i denne enheten skaper et meget svakt elektromagnetisk felt. Det kan ikke helt utelukkes at dette kan påvirke enkelte typer pacemakere. For å unngå helsefare anbefaler STIHL at du rådfører med legen din og produsenten av pacemakeren.

Det er ikke tillatt å arbeide med apparatet etter inntak av alkohol, medikamenter som nedsetter reaksjonsevnen eller narkotika.

2.3 Tiltent bruk

Løvbåseren gjør det mulig å fjerne løv, gress, papir og liknende, f.eks. i parker, på idrettsplasser, parkeringsplasser eller innkjørsler. Det er også egnet til å blåse fri skiltede stier i frost.

Løvsugerer er i tillegg beregnet på å suge opp løv og annet lett, løst og ikke brennbart avfall.

Ikke blås eller sug opp helseskadelige materialer.

Bruken av enheten til andre formål er ikke tillatt og kan føre til ulykker eller skader på enheten. Ikke foreta endringer på produktet – også dette kan føre til ulykker eller skader på enheten.

2.4 Klær og utstyr

Bruk forskriftsmessige klær og utrustning.



Bekledningen skal være hensiktsmessig og ikke være til hinder. Tett-sittende klær, kombi-antrekk, ingen arbeidsdress.



Ikke bruk klær, skjert, slips eller smykker som kan trekkes inn i luftinn-sugingsåpningen. Sett opp og sikre langt hår slik at det befinner seg over skulderen.

Bruk faste sko med gripesterk, sklisikker såle.



ADVARSEL



For å redusere faren for øyeskader skal det brukes tettsittende vernebriller iht. standarden EN 166. Påse at vernebrillen sitter korrekt.

Bruk "personlig" hørselvern, f.eks. øreklokker. STIHL tilbyr et omfattende utvalg med personlig verneutstyr.

2.5 Transportere enheten

Slå alltid av motoren.

Ved transport i bil:

- Sikre apparatet slik at det ikke kan velte, ta skade eller lekke drivstoff

2.6 Fylle tanken



Bensin er ekstremt lett antennelig - hold avstand til åpen ild, og ikke søl drivstoff. Røyking forbudt.

Før tanken fylles **Slå av motoren**.

Ikke fyll tanken så lenge motoren er varm – drivstoff kan renne over – **brannfare!**

Åpne tankklokket forsiktig, slik at eventuelt overtrykk kan reduseres langsomt, og det ikke spruter ut drivstoff.

Tanken må kun fylles på godt ventilerte steder. Hvis du søler drivstoff, må apparatet umiddelbart rengjøres. Ikke søl drivstoff på klærne, ellers må disse skiftes omgående.



Vær oppmerksom på lekkasje! Hvis det renner ut drivstoff, må motoren ikke startes – **livsfare på grunn av forbrenning!**



Skrutankklokket på så godt som mulig etter at du har fylt på tanken.

Dette reduserer faren for at tankklokket løsner på grunn av vibrasjonen til motoren og at det lekker ut drivstoff.

2.7 Før start

Kontroller enheten for driftssikker tilstand – følg tilsvarende kapitler i bruksanvisningene:

- Kontroller at drivstoffsystemet er tett, og spesielt de synlige delene som f.eks. tankklokk, slangekoblinger, drivstoffpumpe (kun for enheter med drivstoffhåndpumpe). Ikke start motoren dersom det oppdages lekkasjer eller skader – **brannfare!** La fagforhandleren reparere apparatet før det tas i bruk
- Gassknappen må gå lett og fjære tilbake til tomgangsstilling av seg selv
- Kombibryteren/tasten må kunne betjenes lett på **STOP** eller **0**
- Håndtak må være rene og tørre, fri for olje og smuss – viktig for sikker håndtering av enheten
- Blåseanlegget må være forskriftsmessig montert

- Kontroller at tennledningspluggen sitter godt fast. Hvis den sitter løst, kan det oppstå gnister som kan antenne drivstoff-/luftblanding som slipper ut – **brannfare!**
- Kontroller viftehusets tilstand

Slitasje på viftehuset (revner, brudd) kan utgjøre fare personskade på grunn av fremmedlegemer som slipper ut. Ved skader på viftehuset må du oppsøke forhandleren – STIHL anbefaler STIHL-forhandleren

Betjenings- og sikkerhetsinnretningene må ikke endres

Enheten må bare brukes når det er i driftssikker stand – **fare for ulykker!**

2.8 Starte motoren

Minst 3 meter fra stedet der tanken ble fylt, og ikke i lukkede rom.

Apparatet må bare betjenes av én person. Ingen andre personer må oppholde seg innenfor arbeidsområdet, heller ikke ved oppstart.

Ikke start maskinen mens den holdes i hånden, start som beskrevet i bruksanvisningen.

Kun på jevnt underlag. Påse at du står støtt, og hold apparatet godt fast.

Etter start av motoren, kan på grunn av den tiltagende luftstrømmen, gjenstander (f.eks. steiner) slynges oppover.

2.9 Under arbeidet

Hvis det oppstår fare, hhv. i nødstilfeller, må du umiddelbart slå av motoren – still kombibrøyeren/tasten på **STOP** eller **0**.

Maskinen skal bare betjenes av én person. Ingen andre personer må oppholde seg innenfor arbeidsområdet



I omkrets på 5 m må det ikke befinne seg ytterligere personer – grunnet flygende gjenstander, **fare for personskade!**

Overhold denne avstanden også til (kjøretøy, vinduskiver) – **fare for materiell skadel!**



Blås aldri mot personer eller dyr. Apparatet kan slynge ut små gjenstander i høy fart – **fare for personskader!**

Ved blåsing og løvsuging (i fritt terreng og i hager), vær oppmerksom på smådyr, slik at disse ikke utsettes for fare.

La aldri apparatet gå uten tilsyn.

Vær forsiktig når det er glatt, vått, snø, is, i skråninger og ujevnt terreng – **skliffare!**

Vær oppmerksom på hindringer: søppel, stubber, røtter og grøfter – **snublefare!**

Ikke arbeid på stige eller på ustabile ståsteder.

Bruk av hørselvern krever større aktsomhet og årvåkenhet – ettersom det er begrenset hva du hører av varslende lyder (skrik, lydsignaler o.l.).

Arbeid rolig og kontrollert, og kun ved gode lys- og siktforhold. Vis hensyn i arbeidet, og ikke utsett andre for fare.

Ta pauser tidsnok i arbeidet, slik at du ikke blir trøtt og sliten – **fare for ulykker!**

Lyddempere med katalysator kan bli spesielt varme.



Apparatet genererer **giftige avgasser**, når motoren går. Disse gassene kan være luftfrie og usynlige og inneholde ikke-brente hydrokarboner og bensol. Arbeid aldri med apparatet i lukkede eller dårlig ventilerte rom – heller ikke med katalysator-maskiner.

Sørg alltid for tilstrekkelig luftsirkulasjon ved arbeid i grøfter, fordypninger eller andre trange forhold – **livsfare pga. forgiftning!**

Ved kvalme, hodepine, synsforstyrrelser (f.eks. hvis synsfeltet innsnevres), hørselsforstyrrelser, svimmelhet og nedsatt konsentrasjonsevne, må arbeidet umiddelbart avsluttes. Disse symptomene kan blant annet forårsakes av for høye eksoskonsentrasjoner – **fare for ulykker!**

Det må ikke røykes ved bruk av apparatet, eller i dets nærmeste omgivelser – **brannfare!** Brannfarlig bensindamp kan slippe ut av drivstoffsystemet.

Bruk alltid støvmaske ved støvutvikling.

Bruk enheten slik at det avgir minst mulig støy og eksos. Slå av motoren når enheten ikke er i bruk, og gi kun gass når du arbeider.

Etter arbeidet skal apparatet settes på et jevnt, brannsikkert underlag. Ikke sett det i nærheten av lettantennelige materialer (f.eks. trespon, bark, tørt gress, drivstoff) – **brannfare!**

Ikke skyv noen gjenstander gjennom beskyttelsesgitteret eller dysen inn i viftehuset. Viften kan slynge dem ut med høy hastighet – **fare for personskader!**

Ved merkbare forandringer i utstyret (f.eks. økt vibrasjon) skal arbeidet avbrytes og årsaken til forandringene fjernes/utbedres.

Hvis apparatet har vært utsatt for ikke forskriftsmessig store påkjenning (f.eks. voldsomme slag eller fall), skal det alltid kontrolleres at det er i driftssikker stand før videre bruk – se også "Før start". Det er spesielt viktig å kontrollere at drivstoffsystemet er tett og at sikkerhetsinnretningene fungerer. Apparater som ikke lenger er driftssikre skal ikke brukes. I tvilstilfeller må du kontakte fagforhandleren.

2.10 Anvende løvblåseren

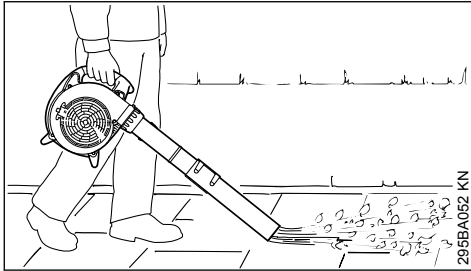

Løvblåseren er konstruert slik at den kan betjenes med én hånd. Den kan bæres i betjeningshåndtaket av brukeren med høyre hånd.

Hold alltid maskinen godt fast i hånden.

Vær oppmerksom på smådyr når du blåser ute i det fri og i hager.

Gå bare langsomt forover under arbeidet. Hold hele tiden øye med området ved blåserørets åpning – ikke gå baklengs – **snudefare!**

! ADVARSEL

Apparatet må kun brukes med komplett montert blåserør – **fare for personskader!**

Det runde munnstykket egner seg spesielt godt til bruk i ujevnt terreng (f.eks. på enger og gressplener).

Den flate dysen (inkludert i leveransen eller tilgjengelig som spesialtilbehør) produserer en flat luftstrøm som kan brukes målrettet, spesielt ved avblåsing av jevne underlag som er dekket med sagflis, løv, klippet gress e.l.

2.11 Bruke sugeinneretning

Følg monteringsanvisningene i det aktuelle kapitlet i denne bruksanvisningen.

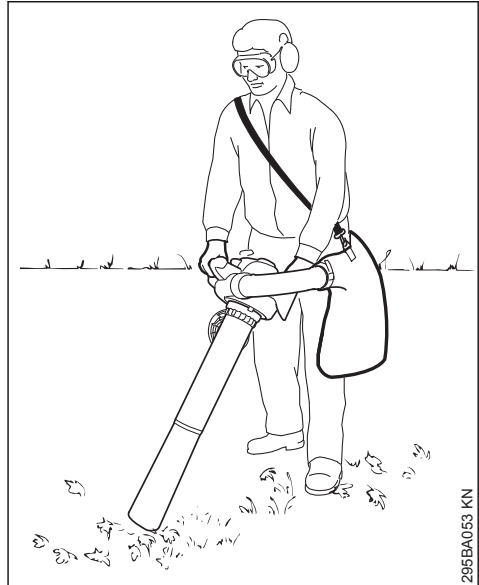

Sugehakeren er designet for å betjenes med to hender. Den må bæres av brukeren med høyre hånd på betjeningshåndtaket og med venstre hånd på håndtaket på huset.

Heng bæreselen til oppsamlingssekken over den ene skulderen. Øv deg på å legge ned apparatet med oppsamlingssekken, slik at du i en nødsituasjon raskt kan ta det av kroppen – **Fare for personskadel!**

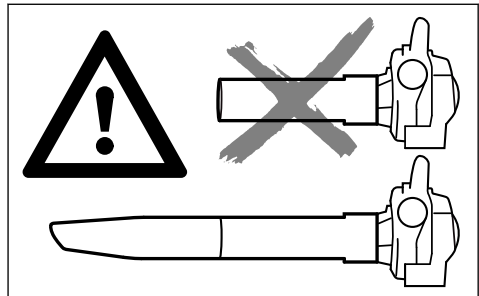

**ADVARSEL**

Bruk apparatet bare med komplett montert sugerør og montert og lukket oppsamlingspose – **fare for personskader!**

LES DETTE

Ved suging av slipende gjenstander (som splinter, steiner etc.) utsettes viftehjulet og viftehuset for spesielt sterk slitasje. Denne slitasjen merkes ved en sterkt redusert sugeeffekt. I så fall må du oppsøke fagforhandleren. STIHL anbefaler STIHL-fagforhandleren.

Ved suging av vått løv kan viften eller bendet tilstoppes.

For å fjerne tilstopninger i apparatet:

- Slå av enheten
- Demonter bendet og sugerøret – se "Komplettere løvsugeren"
- Rengjør bendet og viftehuset

Vær oppmerksom på smådyr når du suger ute i det fri og i hager.



Ikke sug opp noen varme eller brennende materialer (f.eks. varm aske, glødende sigaretter) – **fare for personskader på grunn av brann!**



Ikke sug opp brennbare væsker (f.eks. drivstoff) eller materialer som er gjennomtrukket av brennbare væsker – **fare for dødelige skader** på grunn av brann og eksplosjon!



Slå av motoren før vernegitteret åpnes. Vernegitteret må alltid være lukket og sikret når sugerøret ikke er montert – **fare for personskade** grunnet kontakt med roterende deler! I tillegg kan det oppstå andre skader på motoren.

2.12 Arbeidsteknikk

For å minimere blåsetiden, bruk rive og kost for å løsne opp smusspartikler før blåsing.

- Ved behov bør overflatene fuktes litt for å unngå sterk støvutvikling
- Ikke blås smusspartikler på mennesker, spesielt ikke barn, husdyr, mot åpne vinder eller nyvaskede kjøretøy. Blås smusspartiklene forsiktig vekk
- Fjern sammenblåst smuss i søppelbøtter, blås det ikke over til naboen
- Bruk maskiner til fornuftige tider - ikke tidlig om morgenen, sent om kvelden eller under

- middagshviletid, når personer kan forstyrres av støyen. Rett deg etter lokalt fastsatte tider
- Kjør løvblåseren med så lavt turtall som mulig for å utføre arbeidsoppgaven
- Kontroller utstyret før bruk, spesielt støydempere, luftinnsugingsåpninger og luftfilter

2.13 Vibrasjoner

Lang tids bruk av maskinen kan føre til vibrasjonsrelaterte forstyrrelser av blodsirkulasjonen i hendene (vasospastisk syndrom eller „hvite fingre“)

Det er vanskelig å angi et generelt gyldig tidsrom for bruk av maskinen, ettersom dette påvirkes av mange faktorer.

Brukstiden forlenges av:

- varme hender
- pauser

Brukstiden forkortes av:

- personlig tendens til spesielt dårlig blodsirkulasjon (kjennetegnet: ofte kalde fingre, kribling)
- lave utetemperaturer
- stor gripekraft (et fast grep hindrer blodsirkulasjonen)

Ved regelmessig, langvarig bruk av maskinen og ved gjentatte tegn på dårlig blodsirkulasjon (f.eks. kribling i fingrene) anbefales en medisinsk undersøkelse.

2.14 Vedlikehold og reparasjoner

Maskinen skal vedlikeholdes regelmessig. Utfør bare vedlikeholdsarbeid og reparasjoner som er beskrevet i bruksanvisningen. Alt annet skal utføres av en autorisert forhandler.

STIHL anbefaler at vedlikeholdsarbeider og reparasjoner bare utføres hos STIHL-forhandlerne. STIHL-forhandlere får regelmessig tilbud om kurs og har tilgang til teknisk dokumentasjon.

Bruk alltid reservedeler av høy kvalitet. Hvis ikke, kan det oppstå fare for ulykker eller skader på apparatet. Ved spørsmål angående dette, ta kontakt med en forhandler.

STIHL anbefaler å bruke originale STIHL-reservedeler. De er optimalt tilpasset maskinen og brukerens krav.

Ved reparasjoner, vedlikehold og rengjøring skal alltid **motoren slås av –fare for personskade!** – Unntak: Innstilling av forgasser og tomgang.

Motoren må ikke startes med startmekanismen når tennpluggen er tatt av eller når tennplugg-

gen er skrudd av – **fare for brann** på grunn av tenningsgnist utenfor sylinderen!

Maskinen må ikke vedlikeholdes eller oppbevares i nærheten av åpen ild.

Kontroller regelmessig at tankklokken er tett.

Bruk bare feilfri tennplugg som er godkjent av STIHL, se „Tekniske data“.

Kontroller tennledningen (feilfri isolasjon, sitter fast).

Kontroller at lydputten er i feilfri stand.

Arbeid aldri med defekt lydputte eller uten lydputte – **fare for brann!** – **fare for hørselsskader!**

Ikke ta i lydputten når den er varm – **fare for forbrønning!**

Tilstanden på vibrasjonsdemperne påvirker vibrasjonsforholdene – kontroller vibrasjonsdemperne regelmessig.

Slå av motoren når feil skal rettes.

3 Komplettere løvblåseren

3.1 Montere blåserøret

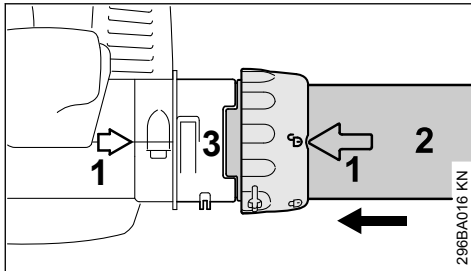

- ▶ Juster pilene (1) så de overlapper.
- ▶ Juster overfalsmutteren slik at symbolet  ligger i flukt med pilene.
- ▶ Sett blåserøret (2) helt inn i utsparingen på stussen (3).

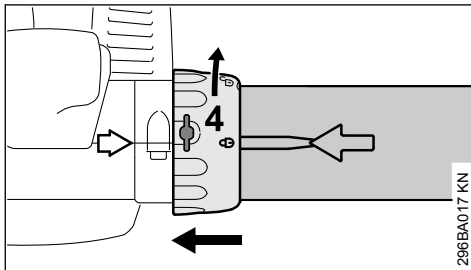

- ▶ Skyv overfalsmutteren (4) helt inn over stussen.

- ▶ Vri overfalsmutteren (4) i pilens retning til symbolet  ligger i flukt med pilene – du hører at overfalsmutteren går i lås.

BG 56, BG 86, SH 56, SH 86

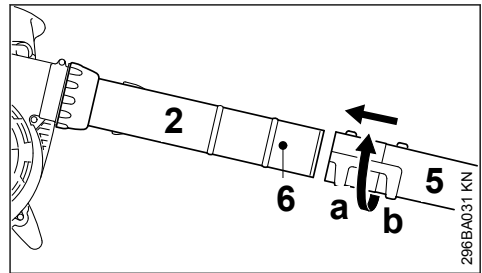

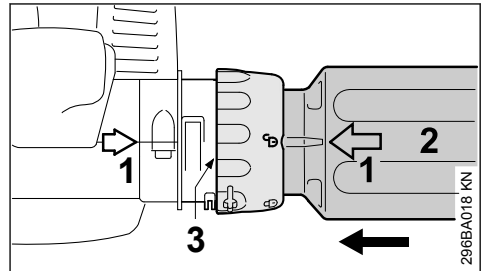

- ▶ Skyv dysen (5) til posisjon (a) (lang) eller posisjon (b) (kort) til tappen (6) på blåserøret (2) og blokker den i pilretningen

BG 66

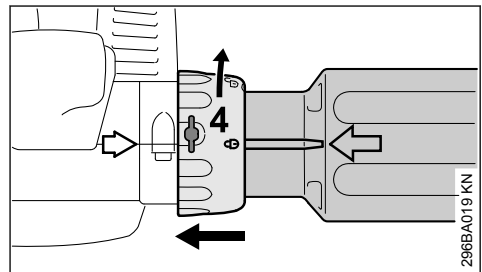

- ▶ Juster pilene (1) så de overlapper.
- ▶ Juster overfalsmutteren slik at symbolet  ligger i flukt med pilene.
- ▶ Sett blåserøret (2) helt inn i utsparingen på stussen (3).



- ▶ Skyv overfalsmutteren (4) helt inn over stussen.
- ▶ Vri overfalsmutteren (4) i pilens retning til symbolet  ligger i flukt med pilene – du hører at overfalsmutteren går i lås.

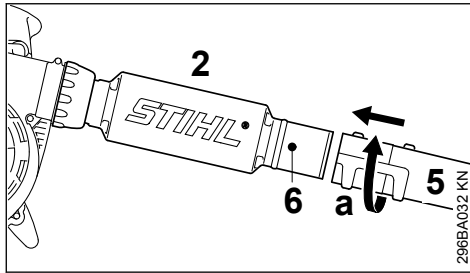

- ▶ Skyv dysen (5) til posisjon (a) til tappen (6) på blåserøret (2), og blokker den i pilretningen.

3.2 Demontere blåserøret

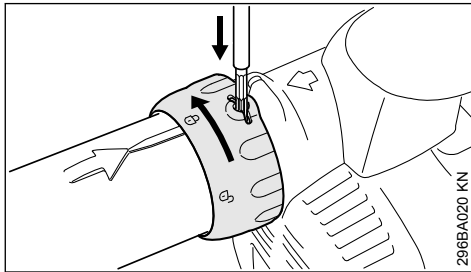

- ▶ Slå av motoren
- ▶ Trykk lasken gjennom åpningen i overfallsmutteren med et egnet verktøy.
- ▶ Drei overfallsmutteren i pilretningen til den stopper.
- ▶ Ta av blåserøret.

4 Komplettere sugehakkeren

4.1 Montere rørbøyen

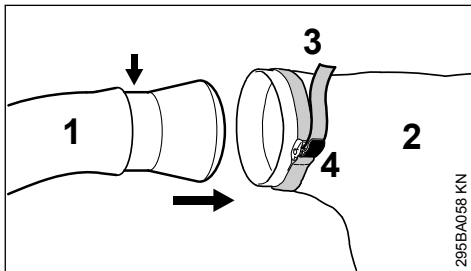

- ▶ Før inn rørbøyen (1) i oppsamlingssekken (2) til markeringen (pil).
- ▶ Stram til båndet (3) på oppsamlingssekken og trykk ned lasken (4).

LES DETTE

Borrelåsen på oppsamlingssekken må være lukket

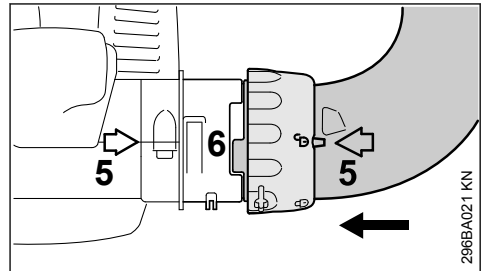

- ▶ Juster pilene (5) så de overlapper.
- ▶ Juster overfallsmutteren slik at symbolet  ligger i flukt med pilene.
- ▶ Skyv rørbøyen helt inn i utsparingen på stussen (6).

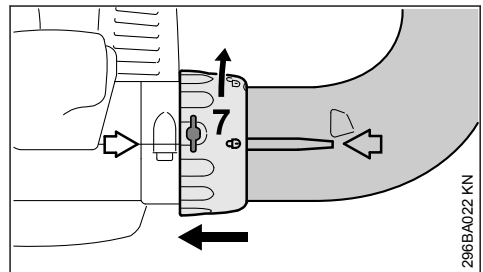

- ▶ Skyv overfallsmutteren (7) helt inn over stussen.
- ▶ Vri overfallsmutteren (7) i pilens retning til symbolet  ligger i flukt med pilene – du hører at overfallsmutteren går i lås.

4.2 Komplettere sugerøret

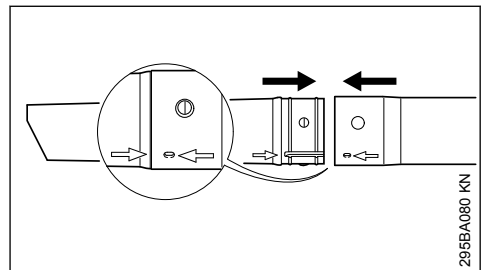

- ▶ Rett opp sugerøret og sugerørforlengelsen etter pilene, skyv dem sammen til de går i lås.

4.3 Montere sugerøret

- ▶ Slå av motoren

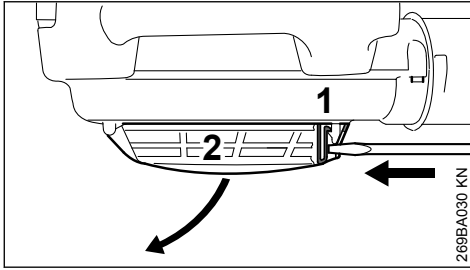

- ▶ Sett en skrutrekker inn i løkken (1) – dermed låses beskyttelsesgitteret (2) opp – vipp opp beskyttelsesgitteret.

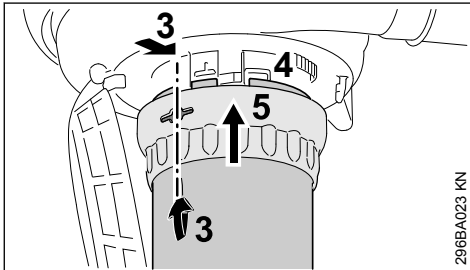

- ▶ Juster pilene (3) så de overlapper.
- ▶ Juster overfallsmutteren (5) slik at åpningen ligger i flukt med pilene (3).
- ▶ Stikk sugerøret inn i stussen (4) på viftehuset så langt det går.
- ▶ Skyv unionsmutteren (5) over stussen på viftehuset.

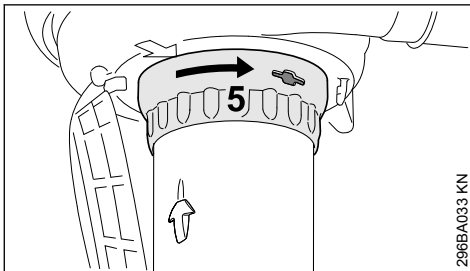

- ▶ Vri overfallsmutteren (5) i pilens retning til du hører den går i lås.
- ▶ Drei overfallsmutteren videre i pilretningen og skru den fast.

4.4 Demontere rørbøyen

- ▶ Slå av motoren

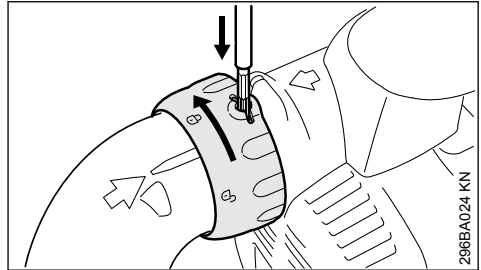

- ▶ Trykk lasken gjennom åpningen i overfallsmutteren med et egnet verktøy.
- ▶ Drei overfallsmutteren i pilretningen til den stopper.
- ▶ Ta av rørbøyen.

4.5 Demontere sugerøret

- ▶ Slå av motoren

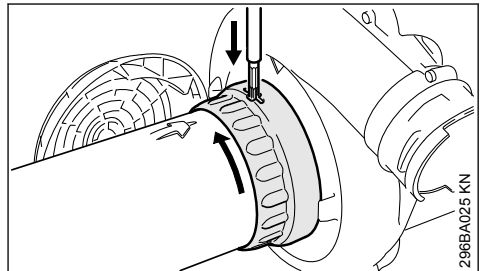

- ▶ Drei overfallsmutteren i pilretningen til den stopper.
- ▶ Trykk lasken gjennom åpningen i overfallsmutteren med et egnet verktøy.
- ▶ Drei overfallsmutteren videre i pilretningen til den stopper.
- ▶ Ta av sugerøret.
- ▶ Lukk beskyttelsesgitteret og la det gå i inngrep

5 Drivstoff

Motoren må kjøres med en drivstoffblanding av bensin og motorolje.

⚠ ADVARSEL

Unngå direkte hudkontakt med drivstoff og å puste inn drivstoffdamp.

5.1 STIHL MotoMix

STIHL anbefaler bruk av STIHL MotoMix. Denne ferdigblandede drivstoffet er uten benzol, utmerker seg med et høyt oktantal og gir alltid riktig blandingsforhold.

STIHL MotoMix er blandet med STIHL totakts motorolje HP Ultra for lengste motorlevetid.

MotoMix er ikke tilgjengelig i alle markeder.

5.2 Blande drivstoff

LES DETTE

Uegnede drivstoff eller blandingsforhold som avviker fra forskriften kan føre til alvorlige skader i drivverket. Bensen eller motorolje med dårligere kvalitet kan skade motoren, tetningsringer, ledninger og drivstofftanken.

5.2.1 Bensen

Bruk bare **bensen av kjente merker** med et oktantal på minst 90 ROZ – med eller uten tilsatt bly.

Bensen med en alkoholandel over 10 % kan gjøre at motoren med manuelt justerbare forgassere går ujevn, og bør derfor ikke brukes for å drive slike motorer.

Motorer med M-Tronic gir full effekt med en bensen med opptil 25 % alkoholandel (E25).

5.2.2 Motorolje

Hvis du blander drivstoff selv, skal kun en STIHL totakts motorolje eller en annen høytytelses motorolje i klassene JASO FB, JASO FC, JASO FD, ISO-L-EGB, ISO-L-EGC eller ISO-L-EGD brukes.

STIHL foreskriver STIHL HP Ultra totakts motorolje eller tilsvarende høytytelses motorolje for å kunne sikre utslippsgrensene over motorens levetid.

5.2.3 Blandingsforhold

med STIHL totakts motorolje 1:50; 1:50 = 1 del olje + 50 deler bensen

5.2.4 Eksempler

Bensinmengder Liter	STIHL totaktsolje 1:50 Liter	(ml)
1	0,02	(20)
5	0,10	(100)
10	0,20	(200)
15	0,30	(300)
20	0,40	(400)
25	0,50	(500)

- Fyll først på motorolje i en kanne som er godkjent for drivstoff, og fyll deretter på bensen og bland godt

5.3 Oppbevare drivstoffblandingen

Må bare lagres i beholdere som er godkjent for drivstoff, på et sikkert, tørt og kjølig sted, beskyttet mot lys og sol.

Drivstoffblandingen foreldes – bland bare det som behøves for noen uker. Ikke lagre drivstoffblandingen lengre enn 30 dager. Påvirkning av lys, sol, lave eller høye temperaturer kan gjøre at drivstoffblandingen raskere blir ubrukelig.

STIHL MotoMix kan lagres opptil 2 år uten problemer.

- Rist kannen med drivstoffblanding kraftig før tankingen

! ADVARSEL

Det kan bygge seg opp trykk i kannen – åpne forsiktig.

- Rengjør drivstofftanken og kannen grundig fra tid til annen

Gjenværende drivstoff og væsken som brukes til rengjøring må leveres til avfallshåndtering på en forskriftsmessig og miljøvennlig måte!

6 Fyll på drivstoff



6.1 Forberede maskinen

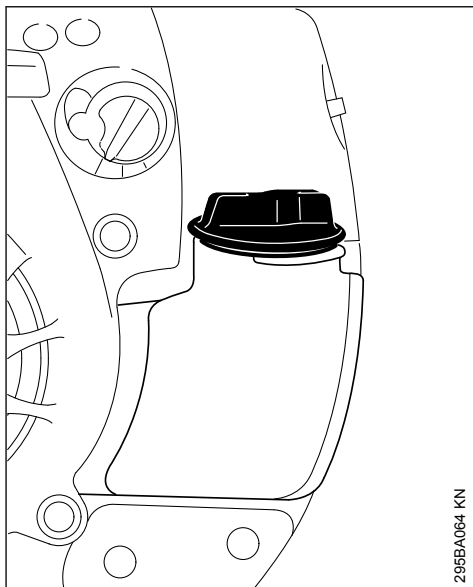

295BA064 KN

- ▶ Rengjør tanklokket og området rundt før tanken fylles, slik at det ikke kommer smuss i tanken.
- ▶ Plasser maskinen slik at tanklokket peker opp.

STIHL anbefaler å bruke STIHLs påfyllingssystem for drivstoff (ekstrautstyr).

6.2 Fylle drivstoff

Ikke søl drivstoff, og ikke fyll den helt opp til kanten.

- ▶ Åpne tanklokket.
- ▶ Fyll på drivstoff.
- ▶ Lukk tanklokket.



ADVARSEL

Etter påfylling skrur tanklokket på for hånd så fast som mulig.

6.3 Skifte ut drivstoffsugehodet

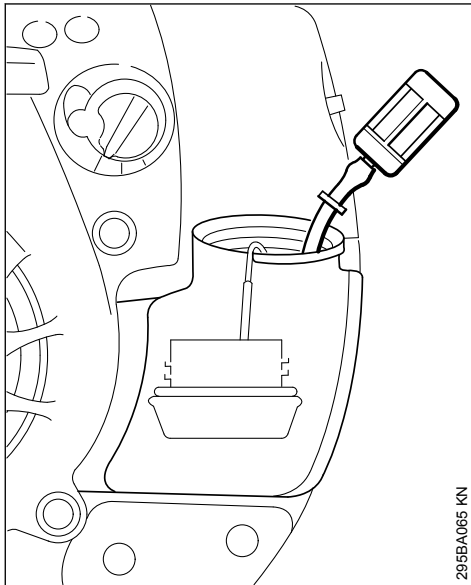

Skift ut sugehodet hvert år:

- ▶ Tøm drivstofftanken.
- ▶ Trekk drivstoffsugehodet ut av tanken med en krok, og trekk det av slangen.
- ▶ Stikk et nytt sugehode inn i slangen.
- ▶ Legg sugehodet tilbake i tanken.

7 Starte / stoppe motoren

7.1 Start motoren

- ▶ Følg sikkerhetsbestemmelsene

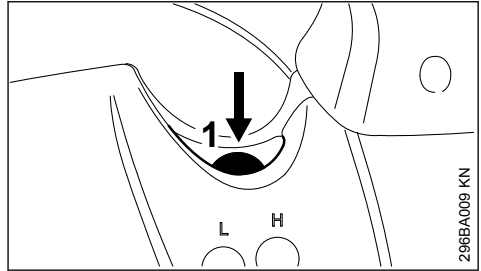

- ▶ Trykk inn belgen (1) for drivstoffpumpen minst fem ganger, også når den er fylt med drivstoff

7.1.1 Stille inn kombibryteren

Kun BG 66 C, BG 86, SH 86

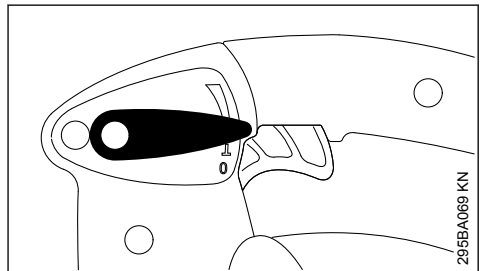

- ▶ For å starte settes kombibryteren i stilling I

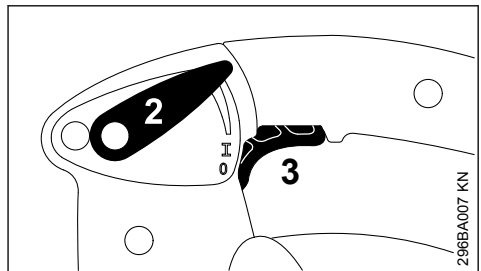

Arbeidet kan låses i en vilkårlig stilling med kombibryteren (2) og gassknappen (3).

7.1.2 Stille inn dreieknappen

Når motoren er kald

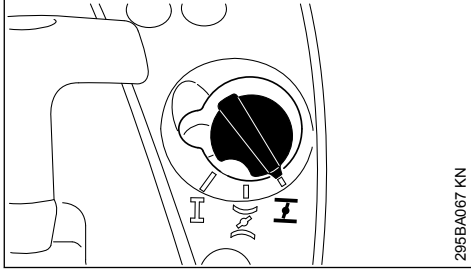

- ▶ Sett dreieknappen på startspjeldet på **I**

Når motoren er varm

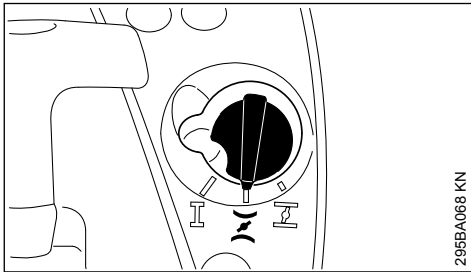

- ▶ Sett dreieknappen på startspjeldet på **II**

Denne innstillingen gjelder selv om motoren alt har gått litt, men fortsatt er kald.

7.1.3 Starte

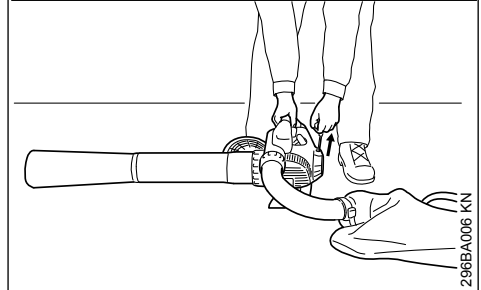
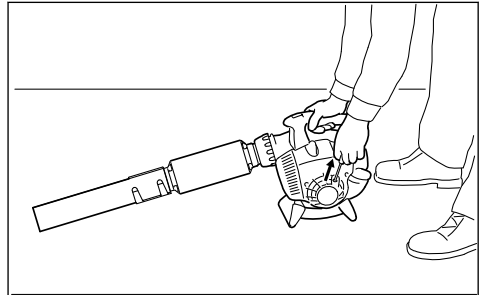

- ▶ Sett maskinen støtt på bakken
- ▶ Stå støtt, og trykk maskinen fast mot bakken med høyre hånd på huset
- ▶ Ta tak i starthåndtaket med venstre hånd

Modell med ErgoStart

- ▶ Trekk jevnt i starthåndtaket

Modell uten ErgoStart

- ▶ Trekk starthåndtaket langsomt ut til første merkbare anslag, og trekk det så raskt og hardt ut

LES DETTE

Ikke trekk snora helt ut – fare for at den ryker!

- ▶ Ikke la starthåndtaket sprette tilbake – før det tilbake mot uttreksretningen slik at startsnoren kan vikles opp riktig

7.2 Når motoren går

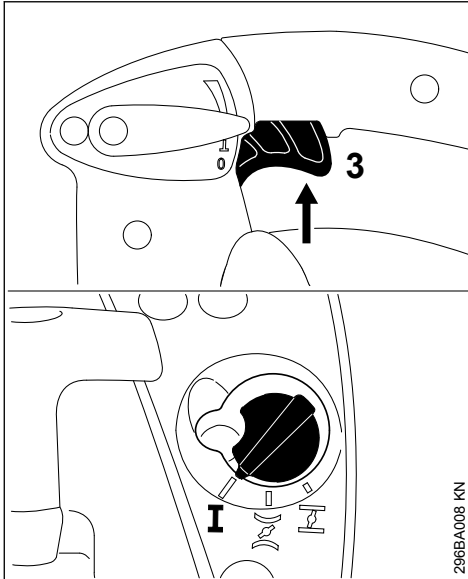

- ▶ Trykk kort på gassknappen (3) – dreieknappen for startspjeldet spretter til driftsstilling I – motoren går på tomgang

7.3 Slå av motoren

7.3.1 BG 56, BG 66, SH 56

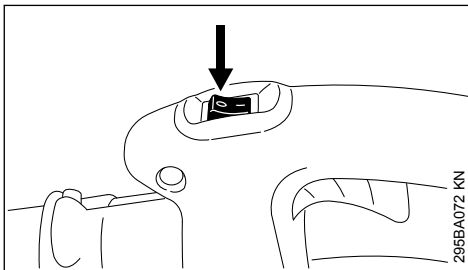

- ▶ Skyv stoppknappen mot 0 – motoren stopper – stoppknappen fjærer tilbake etterpå

7.3.2 BG 66 C, BG 86, SH 86

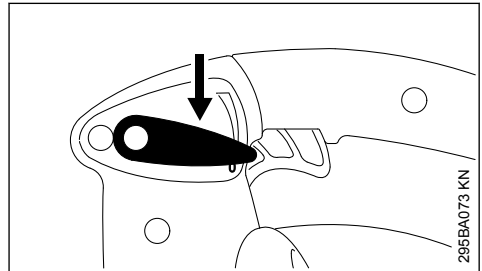

- ▶ Skyv stoppknappen mot 0 – motoren stopper – stoppspaken fjærer tilbake etterpå

7.4 Mer informasjon om oppstart

7.4.1 Dersom motoren stopper i stilling \bar{I} eller under akselerasjon

- ▶ Vri dreieknappen til startspjeldet til \bar{I} – gjør ytterligere startforsøk til motoren går.

7.4.2 Hvis motoren ikke starter

- ▶ Kontroller at alle innstillinger (startknappens stilling, kombibryter i driftsstilling I) er korrekte.
- ▶ Gjenta oppstartprosessen

7.4.3 Tanken ble kjørt fullstendig tom og så fylt igjen

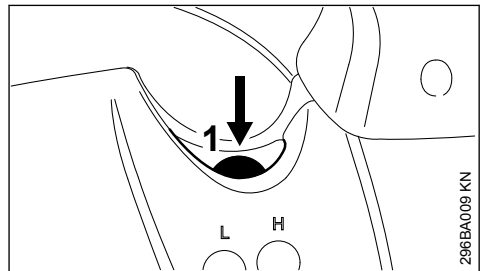

- ▶ Trykk inn belgen (1) for drivstoffpumpen minst fem ganger, også når den er fylt med drivstoff
- ▶ Start motoren på nytt

8 Rengjøre luftfilter

Skitne luftfiltre reduserer motorytelsen, øker drivstofforbruket og gjør det vanskeligere å starte.

8.1 Ulike luftfiltre

Avhengig av utstyret er enhetene utstyrt med ulike luftfiltre. Enhetene kan skjæles fra hverandre på luftfilterhuset og på selve luftfilteret.

8.2 Filter med flatt filtermateriale

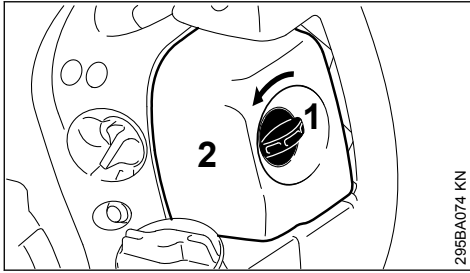

295BA074 KN

- ▶ Filterdekselskruen (1) skrues mot venstre til lodrett stilling.
- ▶ Ta av filterdekslet (2)
- ▶ Fjern grovt smuss rundt luftfilteret.

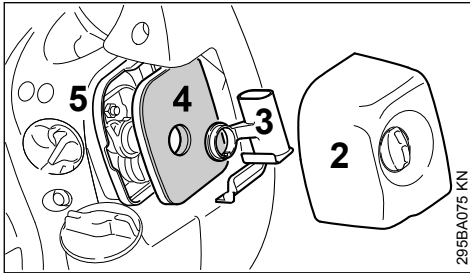

295BA075 KN

- ▶ Trekk innsatsen (3) og luftfilteret (4) av filterhuset (5).
- ▶ Bytt luftfilter! Eventuelt kan det bankes eller blåses ut – ikke vask det!

Skadede deler skal skiftes ut!

8.2.1 Sette inn filteret

- ▶ Sett luftfilteret (4) inn i filterhuset (5), og sett på innsatsen (3).
- ▶ Sett på filterdekslet (2), og vri filterdekselskruen mot høyre til vannrett stilling.

8.3 Filter med brettet filtermateriale

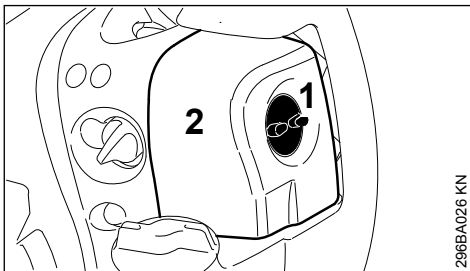

296BA026 KN

- ▶ Skru ut filterdekselskruen (1) mot klokka.
- ▶ Ta av filterdekslet (2)
- ▶ Fjern grovt smuss rundt luftfilteret.

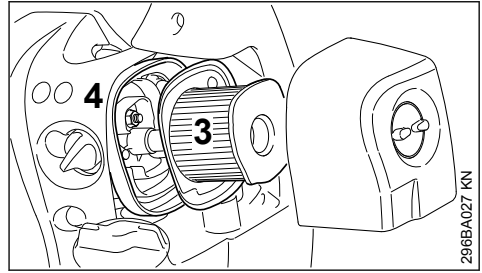

296BA027 KN

- ▶ Trekk luftfilteret (3) ut av huset (4).

8.3.1 Rengjøre luftfilteret

- ▶ Bank ut av luftfilteret forsiktig, eller blås det rent med trykkluft innenfra og ut.

Ved hardnakkert smuss eller gjenklebet filtervev

- ▶ Vask luftfilteret i STIHL spesialrengjøringsmiddel (spesialtilbehør) eller i en ren, ikke brennbar rengjøringsvæske (f.eks. varmt såpevann). Skyll luftfilteret innenfra og ut under rennende vann. Ikke bruk høytrykksspyler.
- ▶ La luftfilteret tørke – unngå å tilføre ekstrem varme.

8.3.2 Sette inn luftfilteret

- ▶ Sett luftfilteret inn i huset.
- ▶ Sett på filterdekslet, og skru inn filterdekselskruen med klokka.

9 Innstille forgasseren

Forgasseren er fra fabrikken kalibrert slik at motoren i alle driftstilstander tilføres en optimal drivstoff-luft-blanding.

9.1 Stille inn tomgangen

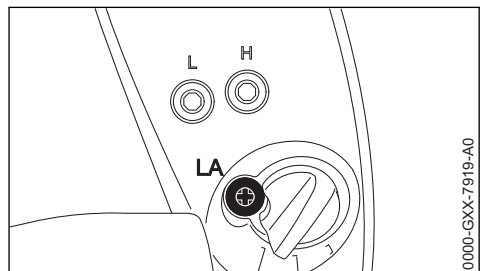

0000-GXX-7919-A0

9.1.1 Motoren holder seg i tomgang

- ▶ Drei tomgangsstoppskruen (LA) med klokken helt til motoren går jevnt

10 Tennplugg

- ▶ Ved utilstrekkelig motoreffekt, startvansker eller tomgangsforstyrrelser skal først tennpluggen kontrolleres

- ▶ Etter ca. 100 driftstimer må tennpluggene byttes – ved svært forbrente elektroder også tidligere – bruk kun STIHL-godkjente, feilfrie tennplugg – se „Tekniske data“

10.1 Demontere tennpluggen

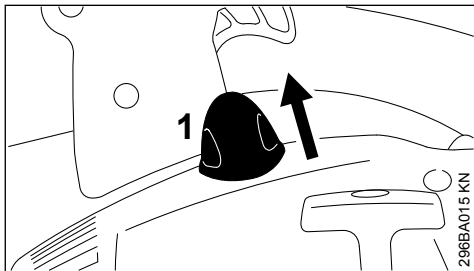

- ▶ Trekk av tennpluggghetten (1).
- ▶ Skru ut tennpluggen

10.2 Kontroller tennpluggen

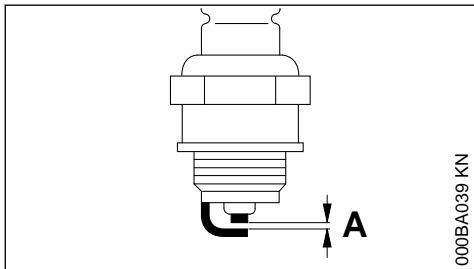

- ▶ rengjør den tilsnussedede tennpluggen
- ▶ Kontroller elektrodeavstanden (A) og still inn om nødvendig, verdi for avstand – se "Tekniske data"
- ▶ Fjern årsakene for tilsnussing av tennpluggen

Mulige årsaker er:

- for mye motorolje i drivstoffet
- tilsnusset luftfilter
- ugunstige driftsforhold

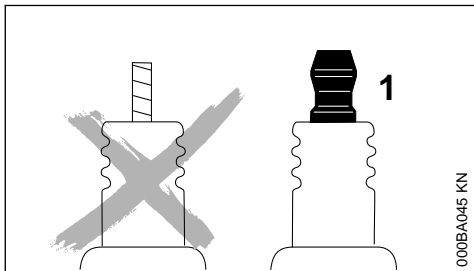

! ADVARSEL

Hvis koblingsmutteren (1) ikke er trukket fast eller mangler kan det oppstå gnister. Det kan føre til brann eller eksplosjoner i lett antenkelige eller eksplosive omgivelser. Personer kan bli alvorlig skadet eller materielle skader kan oppstå.

- ▶ bruk dempede glødeplugg med fast koblingsmutter

10.3 Sette inn tennpluggen

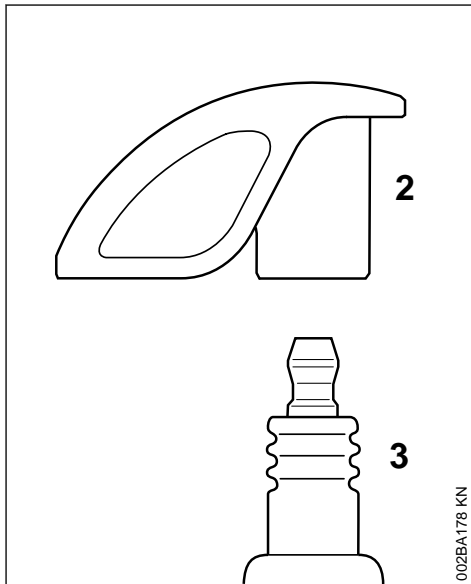

- ▶ Skru tennpluggen (3) på plass og trykk tennpluggghetten (2) fast på tennpluggen (3).

11 Motorens gange

Hvis motordriften er utilfredsstillende selv om luftfilteret er rengjort og forgasserinnstillingene stemmer, kan årsaken være lydputten.

Få en autorisert forhandler til å kontrollere om lydputten er skitten (forkokset)!

STIHL anbefaler at vedlikeholdsarbeid og reparasjoner bare utføres hos STIHL-forhandlere.

12 Oppbevare maskinen

Ved driftspauser fom. ca. 3 måneder

- ▶ Tøm og rengjør drivstofftanken på et godt ventilert sted
- ▶ Drivstoff skal avfallsbehandles forskriftsmessig og miljøvennlig

- ▶ Kjør forgasseren tom, hvis ikke kan membranene i forgasseren klistres fast
- ▶ Rengjør maskinen grundig, særlig sylinderribbene og luffilteret
- ▶ Oppbevar maskinen på et tørt og sikkert sted. Oppbevar maskinen utilgjengelig for uvedkommende (f.eks. barn)

13 Stell og vedlikehold

Opplysningene gjelder for normale bruksforhold. Under vanskelige forhold (mye støv osv.) og lengre daglige arbeidsøkter må de angitte intervallene forkortes tilsvarende.		før arbeidet begynner	etter arbeidsslutt hhv. daglig	etter hver tankfylling	ukentlig	månedlig	årlig	ved feil	ved skade	ved behov
Hele apparatet	Visuell inspeksjon (tilstand, slitasje, tetthet)	x		x						
	rengjør		x							
Betjeningshåndtak	Funksjonskontroll	x		x						
Luffilter	rengjør							x		x
	skiftes ut								x	x
Drivstoffhåndpumpe (hvis montert)	kontrollere	X								
	må repareres av fagforhandler ¹⁾								x	
Filter i drivstofftanken	kontrollere							x		
	Skift filteret						x		x	x
Drivstofftank	rengjør							x		x
Forgasser	Kontroller tomgang	x		x						
	Justere tomgang									x
Tennplugg	Justere elektrodeavstand							x		
	skift ut etter 100 driftstimer									
Gnistgitter ²⁾ i lydpotte	sikre at det er innebygd	X								
	kontroller eller skift ut ¹⁾						X			
Innsugningsåpninger for kjøleluft	rengjør									x
Tilgjengelige skruer og mutre (unntatt justerskruer)	trekke til									x
Antivibrasjonselementer	kontrollere	x						x		x
	skiftes av forhandler ¹⁾								x	
Sikkerhetsetikett	skift ut								x	

1) STIHL anbefaler STIHL-fagforhandleren

2) avhengig av land

14 Redusere slitasje og unngå skader

Ved å overholde instruksene i denne bruksanvisningen unngår man unødig slitasje og skader på apparatet.

Bruk, vedlikehold og oppbevaring av maskinen skal skje slik det er beskrevet i denne bruksanvisningen.

Alle skader som oppstår fordi sikkerhets-, betjenings- og vedlikeholdsanvisningene ikke følges, er brukerens eget ansvar. Dette gjelder særlig for:

- endringer av produktet som ikke er godkjent av STIHL,
- Bruk av verktøy eller tilbehør som ikke er godkjent til maskinen, ikke egner seg eller er kvalitativt mindreverdig,
- uriktig bruk av maskinen,
- bruk av maskinen ved idretts- eller konkurransearrangementer,
- skader som følge av at maskinen brukes videre med defekte deler.

14.1 Vedlikeholdsarbeid

Alle arbeider som er oppført i kapittelet „Stell og vedlikehold“ skal utføres regelmessig. Hvis vedlikeholdsarbeidet ikke utføres av brukeren, skal det utføres hos en faghandel.

STIHL anbefaler at vedlikeholdsarbeider og reparasjoner bare utføres hos STIHL-forhandlere. STIHL-forhandlere får regelmessig tilbud om kurs og har tilgang til teknisk dokumentasjon.

Hvis disse arbeidene forsømmes eller ikke utføres fagmessig korrekt, kan det oppstå skader som brukeren selv står ansvarlig for. Med til disse hører bl. a.:

- Skader på drivverket som følge av forsinket eller utilstrekkelig vedlikehold (f. eks. luft- og drivstoffilter), feil forgasserinnstilling eller utilstrekkelig rengjøring av kjøleluftføringen (innsugingsåpninger, sylinderribber)
- korrosjons- og andre skader som følge av uriktig oppbevaring,
- skader på maskinen fordi det er brukt kvalitativt mindreverdig reservedeler

14.2 Slitasjedeler

Mange av delene i maskinen utsettes for normal slitasje, også ved riktig bruk, og må skiftes ut til rett tid avhengig av bruksmåte og -varighet. Dette gjelder blant annet:

- filter (til luft, drivstoff)

- viftehus, hakkelstjerne
- Oppsamlingssekk
- Startmekanisme
- Tennplugg

15 Viktige komponenter

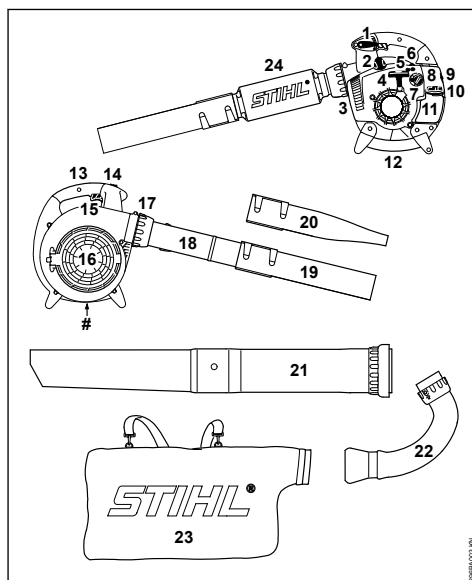

- 1 Justeringsspak (BG 66 C, BG 86, SH 86)
- 2 Tennplugghette
- 3 Lyddemper
- 4 Starthåndtak
- 5 Tomgangsstoppskrue (LA)
- 6 Drivstoffhåndpumpe
- 7 Dreieknapp til startklaff
- 8 Filterdeksel
- 9 Filterlokkskrue
- 10 Tanklokk
- 11 Drivstofftank
- 12 Håndtak
- 13 Betjeningshåndtak
- 14 Stoppknapp (BG 56, BG 66, SH 56)
- 15 Gasspak
- 16 Beskyttelsesgitter
- 17 Kapselmutter
- 18 Blåserør (BG 56, BG 86, SH 56, SH 86)
- 19 Rund dyse
- 20 Flat dyse*

21 Sugerør***22 Bend*****23 Oppsamlingspose*****24 Blåserørslyddemper (BG 66)****# Maskinnummer**

* avhengig av utrustning, spesialtilbehør

16 Tekniske data**16.1 Motor**

Ensyldret totakts motor

Slagvolum:	27,2 cm ³
Sylinderboring:	34 mm
Slaglengde:	30 mm
Tomgangsturtall:	2500 1/min
Effekt iht. ISO 7293:	
BG 56:	0,7 kW (1,0 PS)
BG 66:	0,6 kW (0,8 PS)
BG 86:	0,8 kW (1,1 PS)
SH 56:	0,7 kW (1,0 PS)
SH 86:	0,8 kW (1,1 PS)

16.2 Tenningsystem

Elektronisk styrt magnettenner

Tennplugg (støydempet):	NGK CMR6H, BOSCH USR 4AC
Elektrodeavstand:	0,5 mm

16.3 Drivstoffsystem

Stillingsuavhengig membranforgasser med integrert drivstoffpumpe

Volum drivstofftank:

BG 56:	540 cm ³ (0,54 l)
BG 66:	540 cm ³ (0,54 l)
BG 66 C:	440 cm ³ (0,44 l)
BG 86:	440 cm ³ (0,44 l)
SH 56:	540 cm ³ (0,54 l)
SH 86:	440 cm ³ (0,44 l)

16.4 Blåseeffekt**Blåsekraft (rundt munnstykke)**

BG 56:	13 N
BG 66:	10 N
BG 86:	15 N
SH 56:	15 N
SH 86:	15 N

Lufthastighet (blåsedrift)**Blåsedrift (rundt munnstykke)**

BG 56:	60 m/s
BG 66:	51 m/s
BG 86:	63 m/s
SH 56:	60 m/s
SH 86:	63 m/s

Blåsedrift (flatt munnstykke)

BG 86:	74 m/s
SH 86:	74 m/s

Luftgjennomstrømning

	Rundt munnstykke	Flatt munnstykke
BG 56:	700 m ³ /h	---
BG 66:	630 m ³ /h	---
BG 86:	755 m ³ /h	620 m ³ /h
SH 56:	700 m ³ /h	560 m ³ /h
SH 86:	755 m ³ /h	620 m ³ /h

Maksimal lufthastighet (blåsedrift, rundt munnstykke)

BG 56:	71 m/s
BG 66:	62 m/s
BG 86:	76 m/s
SH 56:	71 m/s
SH 86:	76 m/s

Maksimal luftgjennomstrømning (uten blåseanlegg)

BG 56:	730 m ³ /h
BG 66:	730 m ³ /h
BG 86:	810 m ³ /h
SH 56:	730 m ³ /h
SH 86:	810 m ³ /h

16.5 Vekt**ikke fylt, blåsedrift**

BG 56:	4,1 kg
BG 56 C:	4,1 kg
BG 66 D:	4,5 kg
BG 66 D C:	4,8 kg
BG 86:	4,4 kg
BG 86 C:	4,4 kg

ikke fylt, sugedrift

SH 56:	5,4 kg
SH 56 C:	5,4 kg
SH 86:	5,8 kg
SH 86 C:	5,8 kg

16.6 Lyd- og vibrasjonsverdierFor nærmere informasjon om samsvar med arbeidsgiverdirektivet om vibrasjon 2002/44/EF, se www.stihl.com/vib.**16.6.1 Lydtrykknivå L_{peq} iht. DIN EN 15503**

	Blåsedrift	Sugedrift
BG 56:	90 dB(A)	94 dB(A)
BG 66:	86 dB(A)	---
BG 86:	90 dB(A)	93 dB(A)
SH 56:	90 dB(A)	94 dB(A)
SH 86:	90 dB(A)	93 dB(A)

16.6.2 Lydeffektnivå L_w iht. DIN EN 15503

	Blåsedrift	Sugedrift
BG 56:	104 dB(A)	105 dB(A)
BG 66:	98 dB(A)	---
BG 86:	104 dB(A)	106 dB(A)
SH 56:	104 dB(A)	105 dB(A)
SH 86:	104 dB(A)	106 dB(A)

16.6.3 Vibrasjonsverdi $a_{hv,eq}$ iht. DIN EN 15503

Blåsedrift

	Håndtak til høyre
BG 56:	8,0 m/s ²
BG 66:	7,8 m/s ²
BG 66 C:	2,1 m/s ²
BG 86:	2,5 m/s ²
SH 56:	8,0 m/s ²
SH 86:	2,5 m/s ²

Sugedrift

	Håndtak venstre	Håndtak til høyre
BG 56:	9,1 m/s ²	8,0 m/s ²
BG 86:	2,5 m/s ²	1,9 m/s ²
SH 56:	9,1 m/s ²	8,0 m/s ²
SH 86:	2,5 m/s ²	1,9 m/s ²

For lydtryknivået og lydeffektnivået er K-verdien-ih.t. RL 2006/42/EG = 2,0 dB(A); for vibrasjonsverdien er K-verdien-ih.t. RL 2006/42/EG = 2,0 m/s².

16.7 REACH

REACH betegner EF-kjemikalierregelverket for felles registrering, vurdering og godkjenning av kjemikalier.

Les mer om kravene i kjemikalierregelverket REACH (EF) nr. 1907/2006 på www.stihl.com/reach

16.8 Eksosutslipp nivå

CO₂-verdien målt i EU-typegodkjenningsprosessen er oppgitt i de produktspesifikke tekniske dataene på www.stihl.com/co2.

Den målte CO₂-verdien ble bestemt på en representativ motor under en standardisert testprosedyre under laboratorieforhold og utgjør ikke en uttrykkelig eller underforstått ytelsesgaranti for en bestemt motor.

Tiltenkt bruk og vedlikehold beskrevet i denne håndboken vil tilfredsstille de gjeldende kravene for eksosutslipp. Endringer i motoren vil ugyldiggjøre driftstillatelsen.

17 Reparasjoner

Brukere av dette apparatet får bare utføre vedlikeholds- og servicearbeider som er beskrevet i denne bruksanvisningen. Reparasjoner utover dette må bare utføres av fagforhandler.

STIHL anbefaler at vedlikeholdsarbeid og reparasjoner bare utføres hos STIHL-forhandlere. STIHL-forhandlere får regelmessig tilbud om kurs og har tilgang til teknisk dokumentasjon.

Monter kun reservedeler som STIHL har godkjent til denne maskinen, eller teknisk likeverdige deler under reparasjoner. Bruk alltid reservedeler av høy kvalitet. Hvis ikke, kan det oppstå fare for ulykker eller skader på apparatet.

STIHL anbefaler å bruke originale STIHL-reservedeler.

Originale STIHL-reservedeler kan gjenkjennes på STIHL-reservedelsnummeret, på påskriften **STIHL** og eventuelt på STIHL-reservedelsmerket  (på små deler kan dette merket også stå alene).

18 Avfallshåndtering

Følg de nasjonale forskrifter om avfallshåndtering.

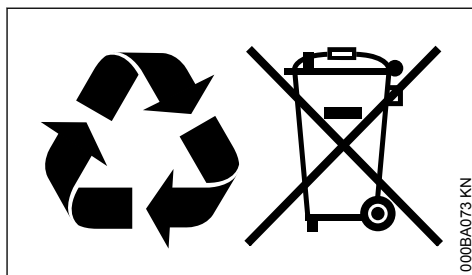

STIHL-produkter hører ikke til i husholdningsavfallet. STIHL produkt, akkumulator, tilbehør og emballasje skal leveres til godkjente avfallsstasjoner.

Aktuell informasjon om avfallshåndtering får du hos STIHL-forhandleren.

19 EU-samsvarserklæring

ANDREAS STIHL AG & Co. KG
Badstr. 115
D-71336 Waiblingen

Tyskland

påtar seg alene ansvaret for at

Konstruksjon: Løvblåser sugehakker
Varemerke: STIHL
Type: BG 56
BG 56 C
BG 56 C-E
BG 66
BG 66 C
BG 66 C-E
BG 86
BG 86 C
BG 86 C-E
SH 56
SH 56 C
SH 56 C-E
SH 86
SH 86 C
SH 86 C-E
Serieidentifikasjon: 4241
Slagvolum: 27,2 cm³



Dr. Jürgen Hoffmann

Leder for produktdata, forskrifter og godkjenning



oppfyller de gjeldende bestemmelsene til direktivene 2011/65/EU 2006/42/EF, 2014/30/EU og 2000/14/EF og er utviklet og produsert i henhold til følgende standarder, som gjaldt ved produksjonsdato:

EN ISO 12100, EN 15503, EN 55012,
EN 61000-6-1

Det målte og garanterte lydeffektnivået ble beregnet i henhold til direktiv 2000/14/EF, vedlegg V, med anvendelse av standard ISO 11094.

Målt lydeffektnivå

alle BG 56:	102 dB(A)
alle BG 66:	99 dB(A)
alle BG 86:	102 dB(A)
alle SH 56:	103 dB(A)
alle SH 86:	103 dB(A)

Garantert lydeffektnivå

alle BG 56:	104 dB(A)
alle BG 66:	101 dB(A)
alle BG 86:	104 dB(A)
alle SH 56:	105 dB(A)
alle SH 86:	105 dB(A)

Oppbevaring av de tekniske dokumentene:

ANDREAS STIHL AG & Co. KG
Produktzulassung

Byggeår og maskinnummer står oppført på enheten.

Waiblingen, 03.02.2020

ANDREAS STIHL AG & Co. KG

med fullmakt fra

www.stihl.com



0458-296-9121-F



0458-296-9121-F